

МУЛЬТИЗОНАЛЬНЫЕ VRF-СИСТЕМЫ

CITY MULTI G4

ТЕХНИЧЕСКИЕ ДАННЫЕ

2009-2010

издание 5

новое оборудование:

PUMY-P100/125/140YHMB (VHMB)
PUHY-HP200-500Y(S)HM-A (Zubadan)
PQHY, PQRV-P200-600Y(S)HM

PEFY-P-VMA, PKFY-P-VBM, VHM, VKM
LOSSNAY LGH-RX5
PWFY-P-VM-BU, AU

AG-150A

PZ-60DR, BAC-HD150, PAC-YG50ECA, PAC-SC51KUA



хладагент
R410A



Содержание	1
Модельный ряд внутренних блоков	5
Внутренние блоки КАНАЛЬНОГО типа (VMR, VMS1, VMH)	7
1. Спецификация	8
2. Размеры	14
3. Электрическая схема соединений	19
4. Уровень шума	23
5. Напорные характеристики вентилятора	31
6. Опции	39
Внутренние блоки КАНАЛЬНОГО типа (VMA)	43
1. Спецификация	44
2. Размеры	50
3. Центр тяжести	58
4. Электрическая схема	59
5. Шумовые характеристики	60
6. Характеристики вентилятора	65
7. Опции	74
Внутренние блоки КАНАЛЬНОГО типа (прямоточные)	75
1. Спецификация	76
2. Производительность	77
3. Шумовые характеристики	81
4. Характеристики вентилятора	86
5. Размеры	90
6. Электрическая схема	92
7. Опции	94
Внутренние блоки КАССЕТНОГО типа (1 поток)	95
1. Спецификация	96
2. Шумовые характеристики	97
3. Размеры	98
4. Электрическая схема	99
5. Распределение температуры и скорости	100
Внутренние блоки КАССЕТНОГО типа (2 потока)	101
1. Спецификация	102
2. Шумовые характеристики	103
3. Характеристики вентилятора	105
4. Размеры	107
5. Электрическая схема	110
6. Распределение температуры и скорости	112
7. Опции	112
Внутренние блоки КАССЕТНОГО типа (4 потока)	113
1. Спецификация	114
2. Размеры	117
3. Электрическая схема соединений	119
4. Уровень шума	121
5. Распределение воздушного потока	123
6. Опции для блоков PLFY-P VCM-E	126
7. Опции для блоков PLFY-P VBM-E	126
Внутренние блоки ПОДВЕСНОГО типа	129
1. Спецификация	130
2. Размеры	131
3. Центр тяжести	134
4. Электрическая схема	135
5. Шумовые характеристики	136
6. Расход приточного воздуха	137
7. Распределение температуры и скорости	138

Внутренние блоки НАСТЕННОГО типа	141
1. Спецификация	142
2. Размеры	144
3. Центр тяжести	147
4. Электрическая схема соединений	148
5. Шумовые характеристики	151
6. Распределение воздушного потока	152
7. Опции	154
Внутренние блоки НАПОЛЬНОГО типа	155
1. Спецификация	156
2. Размеры	162
3. Электрическая схема соединений	166
4. Уровень шума	169
5. Напорные характеристики вентилятора	172
6. Распределение воздушного потока	175
Внутренние блоки для нагрева (охлаждения) воды	177
1. Общие сведения	178
2. Спецификация	179
3. Размеры	181
4. Электрическая схема	182
5. Производительность	184
6. Шумовые характеристики	201
7. Вибрационные характеристики	201
8. Гидравлическая схема	202
9. Установка и подключение приборов	203
Приточно-вытяжные установки Лоссней	219
1. Размеры	220
2. Характеристики вентилятора	222
3. Спецификация	225
4. Примеры установки	228
5. Электрическая схема	229
ВС-контроллеры	231
1. Спецификация	232
2. Размеры	241
3. Электрическая схема	246
Таблицы производительности	257
Модельный ряд наружных блоков	259
Наружные блоки PUMY-P	263
1. Спецификация	264
2. Размеры	268
3. Центр тяжести	269
4. Электрическая схема	270
5. Гидравлическая схема	272
6. Шумовые характеристики	273
7. Производительность	274
8. Опции	280
9. Пространство для установки	282
Наружные блоки PUNY-P Y(S)HM-A	283
1. Спецификация	284
2. Размеры	303
3. Электрическая схема	313
4. Шумовые характеристики	314
5. Производительность	320
6. Опции	336
Наружные блоки PUNY-EP Y(S)HM-A	341
Электронная версия книги	342
Наружные блоки PUNY-HP Y(S)HM-A	343
1. Спецификация	344
2. Размеры	347
3. Центр тяжести	350

4. Электрическая схема	351
5. Шумовые характеристики	352
6. Производительность	353
7. Опции	358
Наружные блоки PURY-P Y(S)HM-A	361
1. Спецификация	362
2. Размеры	373
3. Расположение центра тяжести	380
4. Электрическая схема	381
5. Шумовые характеристики	382
6. Производительность	387
7. Опции	400
Наружные блоки PURY-EP Y(S)HM-A	403
Электронная версия книги	404
Блоки с водяным контуром PQHY-P Y(S)HM-A	405
1. Спецификация	406
2. Размеры	413
3. Центр тяжести	415
4. Электрическая схема	416
5. Шумовые характеристики	417
6. Производительность	419
Блоки с водяным контуром PQRV-P Y(S)HM-A	435
1. Спецификация	436
2. Размеры	443
3. Центр тяжести	445
4. Электрическая схема	446
5. Шумовые характеристики	447
6. Производительность	449
Опции для блоков PQHY-P Y(S)HM-A и PQRV-P Y(S)HM-A	465
1. Разветвители	465
2. Коллекторы	466
3. Объединители компрессорных блоков	467
4. Объединитель портов ВС-контроллера CMY-R160-J	468
Водяной контур систем PQHY и PQRV	469
1. Проектирование водяного контура	469
2. Монтаж водяного контура	482
Устройства управления - контроллеры	483
1. Обзор устройств управления	484
2. Индивидуальные пульты управления: PAR-21MAA	486
2. Индивидуальные пульты управления: PAR-F27MEA	487
2. Индивидуальные пульты управления: PAC-SE51CRA	488
2. Индивидуальные пульты управления: PAC-YT51CRB	489
2. Индивидуальные пульты управления: PAR-FL/FA32MA	490
2. Индивидуальные пульты управления Лоссней: PZ-52SF-E	491
2. Индивидуальные пульты управления Лоссней: PZ-60DR-E	492
3. Центральные контроллеры: PAC-SC30GRA	493
3. Центральные контроллеры: PAC-SF44SRA	495
3. Центральные контроллеры: PAC-YT34STA	497
3. Центральные контроллеры: PAC-YT34STA	498
3. Центральные контроллеры: PAC-YT40ANRA	499
3. Центральные контроллеры: AG-150A	501
4. Центральные контроллеры: GB-50A	510
5. Масштабирующий контроллер PAC-YG50ECA	517
6. Программа диспетчеризации TG-2000A	520
7. Программа PAC-YG11CDA для учета электроэнергии	527
8. Программа PAC-YG21CDA для управления сторонними системами	528
9. Программа PAC-YG31CDA - интерфейс BACnet™	529
10. Интерфейс BAC-HD150 для сетей BACnet™	530
10. Программа PAC-YG41CDA - ограничение мощности	532
11. Интерфейс LMAP-02E для сетей LonWorks™	534
12. Блок питания PAC-SC51KUA	536
13. Усилитель сигнала PAC-SF46EPA	538
14. Счетчик импульсов PAC-YG60MCA	539

15. Контроллер DIDO PAC-YG66DCA	544
16. Контроллер аналоговых входов PAC-YG63MCA	554
17. Внешние цепи управления и контроля	562
Проектирование систем City Multi G4	571
1. Электрические соединения	572
2. Линия связи M-NET	589
3. Система фреоновых проводов	619
4. Установка наружного блока	632
5. Предосторожности, связанные с утечкой хладагента	641

CITY MULTI™

Внутренние блоки

Модельный ряд

Канальный (низкий уровень шума)	PEFY-P-VMR-E-L/R PEFY-P-VMS1(L)-E PEFY-P-VMH-E	BБ-A BБ-A BБ-A
Канальный (высота 200 мм)		
Канальный (высокое статическое давление)		
Канальный (среднее статическое давление)	PEFY-P-VMA-E	BБ-B
Канальный (прямоточный)	PEFY-P-VMH-E-F	BБ-C
Кассетный (1 поток)	PMFY-P-VBM-E	BБ-D
Кассетный (2 потока)	PLFY-P-VLMD-E	BБ-E
Кассетный (4 потока)	PLFY-P-VCМ-E PLFY-P-VBM-E	BБ-F BБ-F
Подвесной	PCFY-P-VKM-E	BБ-G
Настенный	PKFY-P-VBM-E PKFY-P-VHM-E PKFY-P-VKM-E	BБ-H BБ-H BБ-H
Напольный (в компактном корпусе)	PFFY-P-VKM-E PFFY-P-VLEM-E PFFY-P-VLRM-E PFFY-P-VLRMM-E	BБ-I BБ-I BБ-I BБ-I
Напольный (в корпусе)		
Напольный (для скрытой установки)		
Приборы нагрева воды	PWFY-P-VM-E-(BU/AU)	BБ-J
Приточно-вытяжные установки Лоссей	LGH-RX5-E	BБ-K
BC-контроллеры (для систем R2 PURY и WR2 PQRV)	CMB-P-V-G CMB-P-V-GA, CMB-P-V-HA CMB-P-V-GB, CMB-P-V-HB	BБ-L BБ-L BБ-L
Таблицы производительности		BБ-M

Структура наименования модели

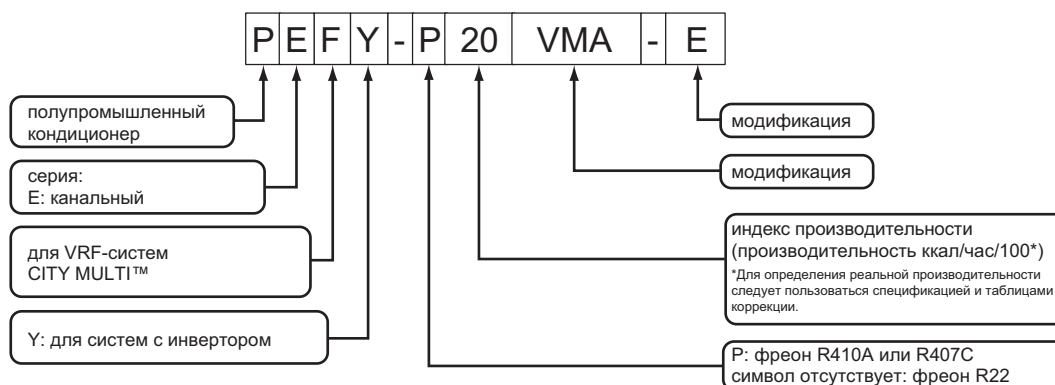

Указанные внутренние блоки являются универсальными для систем на фреонах R22, R407C и R410A.

Типоразмер		P15	P20	P25	P32	P40	P50	P63	P71	P80	P100	P125	P140	P200	P250
Условная мощность		0.6HP	0.8HP	1.0HP	1.3HP	1.6HP	2.0HP	2.5HP	2.8HP	3.2HP	4.0HP	5.0HP	5.6HP	8.0HP	10.0HP
Холодопроизводительность*1	кВт	1.7	2.2	2.8	3.6	4.5	5.6	7.1	8.0	9.0	11.2	14.0	16.0	22.4	28.0
Холодопроизводительность*2	кВт	1.8	2.3	2.9	3.7	4.7	5.8	7.3	8.3	9.3	11.6	14.5	16.3	23.2	29.1
Теплопроизводительность*3	кВт	1.9	2.5	3.2	4.0	5.0	6.3	8.0	9.0	10.0	12.5	16.0	18.0	25.0	31.5
Канальный															
		PEFY-P-VMR-E-L/R	PEFY-P-VMS1-E	PEFY-P-VMH-E	PEFY-P-VMA(L)-E	PEFY-P-VMH-E-F									
PEFY-P-VMR-E-L/R		●	●	●	●	●	●	●	●	●	●	●	●	●	●
PEFY-P-VMS1-E		●	●	●	●	●	●	●	●	●	●	●	●	●	●
PEFY-P-VMH-E						●	●	●	●	●	●	●	●	●	●
PEFY-P-VMA(L)-E 2009			●	●	●	●	●	●	●	●	●	●	●	●	●
PEFY-P-VMH-E-F										●			●	●	
Кассетный															
		PMFY-P-VBM-E	PLFY-P-VLMD-E	PLFY-P-VCM-E	PLFY-P-VBM-E										
PMFY-P-VBM-E		●	●	●	●	●	●	●	●	●	●	●	●	●	●
PLFY-P-VLMD-E		●	●	●	●	●	●	●	●	●	●	●	●	●	●
PLFY-P-VCM-E		●	●	●	●	●	●	●	●	●	●	●	●	●	●
PLFY-P-VBM-E					●	●	●	●	●	●	●	●	●	●	●
Подвесной															
		PCFY-P-VKM-E													
PCFY-P-VKM-E 2009					●	●	●	●	●	●	●	●	●	●	●
Настенный															
		PKFY-P-VBM-E	PKFY-P-VHM-E	PKFY-P-VKM-E											
PKFY-P-VBM-E 2009		●	●	●	●	●	●	●	●	●	●	●	●	●	●
PKFY-P-VHM-E 2009				●	●	●	●	●	●	●	●	●	●	●	●
PKFY-P-VKM-E 2009								●	●	●	●	●	●	●	●
Напольный															
		PFFY-P-VKM-E в декоративном корпусе	PFFY-P-VLEM-E в декоративном корпусе	PFFY-P-VLRM-E для скрытой установки											
PFFY-P-VKM-E		●	●	●	●	●	●	●	●	●	●	●	●	●	●
PFFY-P-VLEM-E		●	●	●	●	●	●	●	●	●	●	●	●	●	●
PFFY-P-VLRM-E		●	●	●	●	●	●	●	●	●	●	●	●	●	●
Приборы нагрева воды															
		PWFY-P-VM-E-BU бустерный блок (только нагрев)	PWFY-P-VM-E-AU теплообменный блок												
PWFY-P-VM-E-BU 2009											●				
PWFY-P-VM-E-AU 2009											●			●	
Условия измерения производительности:		1 Номинальная холодопроизводительность				2 Номинальная холодопроизводительность				3 Номинальная теплопроизводительность					
		в помещении: 27°CDB/19°CWB				в помещении: 27°CDB/19°CWB				в помещении: 20°CDB					
		снаружи: 35°CDB				снаружи: 35°CDB				снаружи: 7°CDB/6°CWB					
		длина фреонапровода: 7.5 м				длина фреонапровода: 5 м				длина фреонапровода: 7.5 м					
		перепад высот: 0 м				перепад высот: 0 м				перепад высот: 0 м					

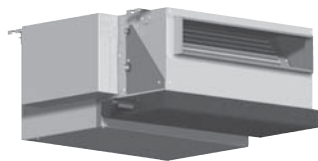

PEFY-P-VMR-E-L/R

PEFY-P-VMR-E-L/R
PEFY-P-VMS1-E
PEFY-P-VMH-E

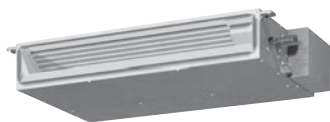

PEFY-P-VMS1-E



PEFY-P-VMH-E

Содержание раздела

Внутренние блоки КАНАЛЬНОГО типа (VMR, VMS1, VMH)	7
1. Спецификация	8
2. Размеры	14
3. Электрическая схема соединений	19
4. Уровень шума	23
5. Напорные характеристики вентилятора	31
6. Опции	39

Канальные блоки	P15	P20	P25	P32	P40	P50	P63	P71	P80	P100	P125	P140	P200	P250
	0.6HP	0.8HP	1.0HP	1.3HP	1.6HP	2.0HP	2.5HP	2.8HP	3.2HP	4.0HP	5.0HP	5.6HP	8.0HP	10.0HP
PEFY-P-VMR-E-L/R		●	●	●										
PEFY-P-VMS1-E	●	●	●	●	●	●	●							
PEFY-P-VMH-E					●	●	●	●	●	●	●	●	●	●

1. Спецификация

Технические данные G4 (R410A)

Модель		PEFY-P20VMR-E-L/R	PEFY-P25VMR-E-L/R	PEFY-P32VMR-E-L/R			
Электропитание		1 фаза 220-240В 50Гц					
Холодопроизводительность (номинальная)	*1	кВт	2.2	2.8	3.6		
		ккал/час	1,900	2,400	3,100		
	*2	БТЕ/час	7,500	9,600	12,300		
		ккал/час	2,000	2,500	3,150		
	Потребляемая мощность		кВт	0.06	0.06	0.07	
	Рабочий ток		А	0.29 (220В)	0.29 (220В)	0.34 (220В)	
Теплопроизводительность (номинальная)	*3	кВт	2.5	3.2	4.0		
		ккал/час	2,200	2,800	3,400		
	*3	БТЕ/час	8,500	10,900	13,600		
		ккал/час	2,000	2,500	3,150		
	Потребляемая мощность		кВт	0.06	0.06	0.07	
	Рабочий ток		А	0.29 (220В)	0.29 (220В)	0.34 (220В)	
Внешнее покрытие		Гальваническое покрытие					
Габаритные размеры В x Ш x Д	мм	292 x 640 x 580	292 x 640 x 580	292 x 640 x 580			
	дюйм	11-1/2" x 25-3/16" x 22-27/32"	11-1/2" x 25-3/16" x 22-27/32"	11-1/2" x 25-3/16" x 22-27/32"			
Вес	кг	18	18	18			
Теплообменник		Перпендикулярные ребра (алюминиевые ребра, медная труба)					
Вентилятор	Тип x количество		Центробежный x 1	Центробежный x 1	Центробежный x 1		
	Внешнее статическое давление	Па	5 (220В)	5 (220В)	5 (220В)		
		ммН ₂ О	0.5	0.5	0.5		
		ммН ₂ О	5 (230, 240В)	5 (230, 240В)	5 (230, 240В)		
		ммН ₂ О	0.5	0.5	0.5		
	Тип электродвигателя		1-фазный асинхронный электродвигатель				
	Мощность		кВт	0.018	0.018	0.023	
	Привод		Прямой привод				
	Расход воздуха (низк-сред-выс)	м ³ / мин	4.8 - 5.8 - 7.9	4.8 - 5.8 - 7.9	4.8 - 5.8 - 9.3		
		л/с	80 - 97 - 132	80 - 97 - 132	80 - 97 - 155		
куб.фут.мин		170 - 205 - 279	170 - 205 - 279	170 - 205 - 328			
Уровень шума (низк-сред-выс) измерен в безэховой камере	дБА	20 - 25 - 30 * (220В)	20 - 25 - 30 * (220В)	20 - 25 - 33 * (220В)			
	дБА	21 - 26 - 32 * (230В)	21 - 26 - 32 * (230В)	21 - 26 - 35 * (230В)			
	дБА	22 - 27 - 30 * (240В)	22 - 27 - 30 * (240В)	22 - 27 - 33 * (240В)			
Материал термоизоляции		Пенопласт, полиэтиленовая пена, уретановая пена					
Воздушный фильтр		Полипропиленовый материал с ячеистой структурой (моющийся)					
Защитные устройства		Предохранитель					
Контроль расхода хладагента		Электронный расширительный вентиль LEV					
Подключается к наружным блокам		Системы CITY MULTI, использующие хладагент R410A, R407C, R22					
Диаметр фреоновых труб	жидкость (R410A)	мм (дюйм)	ø6.35 (ø1/4") пайка	ø6.35 (ø1/4") пайка	ø6.35 (ø1/4") пайка		
	газ (R410A)	мм (дюйм)	ø12.7 (ø1/2") пайка	ø12.7 (ø1/2") пайка	ø12.7 (ø1/2") пайка		
Диаметр дренажной трубы		мм (дюйм) наружный диаметр 26мм (1")					
Чертеж	Размеры		IU-KB94-C854	IU-KB94-C854	IU-KB94-C854		
	Электрическая схема		IU-KB94-C858	IU-KB94-C858	IU-KB94-C858		
	Гидравлическая схема		-	-	-		
Стандартный комплект	Документация Принадлежности	„Руководство по установке" и „Инструкция по эксплуатации" Гибкий дренажный соединитель (внутренний диаметр 26мм (1"))					
Примечания	* Указанный уровень шума измерен при организации входа воздуха с задней торцевой стороны. Если воздух забирается с нижней стороны блока, то уровень шума будет несколько выше.						
	Установка	Крепление блока, подключение воздуховодов, теплоизоляция, выполнение электрических соединений, а также другие вопросы изложены в „Руководстве по установке".					
Примечания:		*1 Номинальные условия: охлаждение в помещении : 27°CDB/19°CWB снаружи: 35°CDB длина фреоновых труб: 7.5м перепад высот: 0м	*2 Номинальные условия: охлаждение 27°CDB/19.5°CWB 35°CDB 5м 0м	*3 Номинальные условия: обогрев 20°CDB 7°CDB/6°CWB 7.5м 0м	Единицы измерения ккал/час= кВт x 860 БТЕ/час= кВт x 3,412 куб.фут.мин=м ³ /мин x 35.31 * В данной спецификации параметры округлены.		
* Номинальные условия 1 и 3 соответствуют стандарту JIS B8615-1. * В связи с постоянной модернизацией оборудования данная спецификация может быть изменена без предварительного уведомления.							

1. Спецификация

Технические данные G4 (R410A)

Модель		PEFY-P15VMS1(L)-E	PEFY-P20VMS1(L)-E	PEFY-P25VMS1(L)-E	PEFY-P32VMS1(L)-E	
Электропитание		1 фаза 220-240В 50Гц				
Холодопроизводительность (номинальная)	*:1 кВт	1.7	2.2	2.8	3.6	
	*:1 ккал/час	1,450	1,900	2,400	3,100	
	*:1 БТЕ/час	5,800	7,500	9,600	12,300	
	*:2 ккал/час	1,500	2,000	2,500	3,150	
	Потребляемая мощность кВт	0.05	0.05	0.06	0.07	
	Рабочий ток А	0.42	0.47	0.50	0.50	
Теплопроизводительность (номинальная)	*:3 кВт	1.9	2.5	3.2	4.0	
	*:3 ккал/час	1,600	2,200	2,800	3,400	
	*:3 БТЕ/час	6,500	8,500	10,900	13,600	
	Потребляемая мощность кВт	0.03	0.03	0.04	0.05	
	Рабочий ток А	0.31	0.36	0.39	0.39	
Внешнее покрытие		Гальваническое покрытие				
Габаритные размеры В x Ш x Д	мм	200 x 790 x 700	200 x 790 x 700	200 x 790 x 700	200 x 790 x 700	
	дюйм	7-7/8" x 27-9/16" x 27-9/16"	7-7/8" x 27-9/16" x 27-9/16"	7-7/8" x 27-9/16" x 27-9/16"	7-7/8" x 27-9/16" x 27-9/16"	
Вес	кг	19<18>	19<18>	19<18>	20<19>	
Теплообменник		Перпендикулярные ребра (алюминиевые ребра, медная труба)				
Вентилятор	Тип x количество		Центробежный x 2	Центробежный x 2	Центробежный x 2	Центробежный x 2
	Внешнее статическое давление	Па	5 - 15 - 35 - 50 (220В)	5 - 15 - 35 - 50 (220В)	5 - 15 - 35 - 50 (220В)	5 - 15 - 35 - 50 (220В)
		ммН ₂ О	0.5 - 1.5 - 3.6 - 5.1	0.5 - 1.5 - 3.6 - 5.1	0.5 - 1.5 - 3.6 - 5.1	0.5 - 1.5 - 3.6 - 5.1
		Па	5 - 15 - 35 - 50 (230,240В)	5 - 15 - 35 - 50 (230,240В)	5 - 15 - 35 - 50 (230,240В)	5 - 15 - 35 - 50 (230,240В)
		ммН ₂ О	0.5 - 1.5 - 3.6 - 5.1	0.5 - 1.5 - 3.6 - 5.1	0.5 - 1.5 - 3.6 - 5.1	0.5 - 1.5 - 3.6 - 5.1
	Тип электродвигателя		Бесколлекторный двигатель постоянного тока			
	Мощность	кВт	0.096	0.096	0.096	0.096
	Привод		Прямой привод			
	Расход воздуха (низк-сред-выс)	м ³ / мин	5 - 6 - 7	5.5 - 6.5 - 8	5.5 - 7 - 9	6 - 8 - 10
		л/с	83 - 100 - 117	91 - 108 - 133	91 - 117 - 150	100 - 133 - 167
куб.фут.мин		176 - 212 - 247	194 - 229 - 282	194 - 247 - 317	212 - 282 - 353	
Уровень шума (низк-сред-выс) измерен в безэховой камере	дБА	22 - 24 - 28(15Па,220-240В)	23 - 25 - 29(15Па,220-240В)	24 - 26 - 30(15Па,220-240В)	24 - 27 - 32(15Па,220-240В)	
Материал термоизоляции		Пенопласт, полиэтиленовая пена, уретановая пена				
Воздушный фильтр		Полипропиленовый материал с ячеистой структурой (моющийся)				
Защитные устройства		Предохранитель				
Контроль расхода хладагента		LEV				
Подключается к наружным блокам		Системы CITY MULTI, использующие хладагент R410A, R407C, R22				
Диаметр фреоновых проводов	жидкость (R410A) (R22, R407C) мм (дюйм)	Ø6.35 (Ø1/4") пайка	Ø6.35 (Ø1/4") пайка	Ø6.35 (Ø1/4") пайка	Ø6.35 (Ø1/4") пайка	
		Ø6.35 (Ø1/4") пайка	Ø6.35 (Ø1/4") пайка	Ø6.35 (Ø1/4") пайка	Ø6.35 (Ø1/4") пайка	
газ (R410A) (R22, R407C) мм (дюйм)	Ø12.7 (Ø1/2") пайка	Ø12.7 (Ø1/2") пайка	Ø12.7 (Ø1/2") пайка	Ø12.7 (Ø1/2") пайка	Ø12.7 (Ø1/2") пайка	
	Ø12.7 (Ø1/2") пайка	Ø12.7 (Ø1/2") пайка	Ø12.7 (Ø1/2") пайка	Ø12.7 (Ø1/2") пайка		
Диаметр дренажной трубы мм (дюйм)		наружный диаметр 32мм (1-1/4")				
Чертеж	Размеры	IU-KB94-G728<IU-KB94-G731>	IU-KB94-G728<IU-KB94-G731>	IU-KB94-G728<IU-KB94-G731>	IU-KB94-G728<IU-KB94-G731>	
	Электрическая схема	IU-KB94-G668	IU-KB94-G668	IU-KB94-G668	IU-KB94-G668	
	Гидравлическая схема	-	-	-	-	
Стандартный комплект	Документация Принадлежности	„Руководство по установке” и „Инструкция по эксплуатации” Гибкий дренажный соединитель (внутренний диаметр 32мм (1-1/4"))				
Примечания	Опции					
	Дренажный насос	<PAC-KE07DM-E>	<PAC-KE07DM-E>	<PAC-KE07DM-E>	<PAC-KE07DM-E>	
	Установка	Крепление блока, подключение воздуховодов, теплоизоляция, выполнение электрических соединений, а также другие вопросы изложены в „Руководстве по установке”.				
Примечания:		*:1 Номинальные условия: охлаждение в помещении : 27°CDB/19°CWB снаружи: 35°CDB длина фреоновых проводов: 7.5м перепад высот: 0м	*:2 Номинальные условия: охлаждение 27°CDB/19.5°CWB 35°CDB 5м 0м	*:3 Номинальные условия: обогрев 20°CDB 7°CDB/6°CWB 7.5м 0м	Единицы измерения ккал/час= кВт x 860 БТЕ/час= кВт x 3,412 куб.фут.мин=м ³ /мин x 35.31 * В данной спецификации параметры округлены.	
* Номинальные условия 1 и 3 соответствуют стандарту JIS B8615-1. * В связи с постоянной модернизацией оборудования данная спецификация может быть изменена без предварительного уведомления.						

1. Спецификация

Технические данные G4 (R410A)

Модель		PEFY-P40VMS1(L)-E	PEFY-P50VMS1(L)-E	PEFY-P63VMS1(L)-E		
Электропитание		1 фаза 220-240В 50Гц				
Холодопроизводительность (номинальная)	*1 кВт	4.5	5.6	7.1		
	*1 ккал/час	3,900	4,800	6,100		
	*1 БТЕ/час	15,400	19,100	24,200		
	*2 ккал/час	4,000	5,000	6,300		
	Потребляемая мощность кВт	0.07<0.05>	0.09<0.07>	0.09<0.07>		
	Рабочий ток А	0.56<0.45>	0.67<0.56>	0.72<0.61>		
Теплопроизводительность (номинальная)	*3 кВт	5.0	6.3	8.0		
	*3 ккал/час	4,300	5,400	6,900		
	*3 БТЕ/час	17,100	21,500	27,300		
	Потребляемая мощность кВт	0.05<0.05>	0.07<0.07>	0.07<0.07>		
	Рабочий ток А	0.45<0.45>	0.56<0.56>	0.61<0.61>		
Внешнее покрытие		Гальваническое покрытие				
Габаритные размеры В x Ш x Д	мм	200 x 990 x 700	200 x 990 x 700	200 x 1190 x 700		
	дюйм	7-7/8" x 35-7/16" x 27-9/16"	7-7/8" x 35-7/16" x 27-9/16"	7-7/8" x 43-5/16" x 27-9/16"		
Вес	кг	24<23>	24<23>	28<27>		
Теплообменник		Перпендикулярные ребра (алюминиевые ребра, медная труба)				
Вентилятор	Тип х количество		Центробежный х 3	Центробежный х 3	Центробежный х 4	
	Внешнее статическое давление	Па	5 - 15 - 35 - 50 (220 В)	5 - 15 - 35 - 50 (220 В)	5 - 15 - 35 - 50 (220 В)	
		ммН ₂ О	0.5 - 1.5 - 3.6 - 5.1	0.5 - 1.5 - 3.6 - 5.1	0.5 - 1.5 - 3.6 - 5.1	
		Па	5 - 15 - 35 - 50 (230, 240В)	5 - 15 - 35 - 50 (230, 240В)	5 - 15 - 35 - 50 (230, 240В)	
		ммН ₂ О	0.5 - 1.5 - 3.6 - 5.1	0.5 - 1.5 - 3.6 - 5.1	0.5 - 1.5 - 3.6 - 5.1	
	Тип электродвигателя		Бесколлекторный двигатель постоянного тока			
	Мощность	кВт	0.096	0.096	0.096	
	Привод		Прямой привод			
	Расход воздуха (низк-сред-выс)	м ³ / мин	8 - 9.5 - 11	9.5 - 11 - 13	12 - 14 - 16.5	
		л/с	133 - 158 - 183	158 - 183 - 217	200 - 233 - 275	
куб.фут.мин		282 - 335 - 388	335 - 388 - 459	424 - 494 - 583		
Уровень шума (низк-сред-выс) измерен в беззвучной камере	дБА	28 - 30 - 33 (15 Па,220-240 В)	30 - 32 - 35 (15 Па,220-240 В)	30 - 33 - 36 (15 Па,220-240 В)		
Материал термоизоляции		Пенопласт, полиэтиленовая пена, уретановая пена				
Воздушный фильтр		Полипропиленовый материал с ячеистой структурой (моющийся)				
Защитные устройства		Предохранитель				
Контроль расхода хладагента		LEV				
Подключается к наружным блокам		Системы CITY MULTI, использующие хладагент R410A, R407C, R22				
Диаметр фреоновых проводов	жидкость (R410A) (R22, R407C)	мм (дюйм)	Ø6.35 (Ø1/4") пайка Ø6.35 (Ø1/4") пайка	Ø6.35 (Ø1/4") пайка Ø9.52 (Ø3/8") пайка	Ø9.52 (Ø3/8") пайка Ø9.52 (Ø3/8") пайка	
		мм (дюйм)	Ø12.7 (Ø1/2") пайка Ø12.7 (Ø1/2") пайка	Ø12.7 (Ø1/2") пайка Ø15.88 (Ø5/8") пайка	Ø15.88 (Ø5/8") пайка Ø15.88 (Ø5/8") пайка	
Диаметр дренажной трубы		мм (дюйм) наружный диаметр 32 мм(1-1/4")				
Чертеж	Размеры	IU-KB94-G728(IU-KB94-G731)	IU-KB94-G728(IU-KB94-G731)	IU-KB94-G728(IU-KB94-G731)		
	Электрическая схема	IU-KB94-G668	IU-KB94-G668	IU-KB94-G668		
	Гидравлическая схема	-	-	-		
Стандартный комплект	Документация Принадлежности	„Руководство по установке“ и „Инструкция по эксплуатации“ Гибкий дренажный соединитель (внутренний диаметр 32мм (1-1/4"))				
Примечания	Опции					
	Дренажный насос		<PAC-KE07DM-E>	<PAC-KE07DM-E>	<PAC-KE07DM-E>	
Установка		Крепление блока, подключение воздуховодов, теплоизоляция, выполнение электрических соединений, а также другие вопросы изложены в „Руководстве по установке“.				
Примечания:		*1 Номинальные условия: охлаждение в помещении : 27°CDB/19°CWB снаружи: 35°CDB длина фреоновых проводов: 7.5м перепад высот: 0м	*2 Номинальные условия: охлаждение 27°CDB/19.5°CWB 35°CDB 5м 0м	*3 Номинальные условия: обогрев 20°CDB 7°CDB/6°CWB 7.5м 0м	Единицы измерения ккал/час= кВт x 860 БТЕ/час= кВт x 3,412 куб.фут.мин=м ³ /мин x 35.31	
* Номинальные условия 1 и 3 соответствуют стандарту JIS B8615-1. * В связи с постоянной модернизацией оборудования данная спецификация может быть изменена без предварительного уведомления.				* В данной спецификации параметры округлены.		

1. Спецификация

Технические данные G4 (R410A)

Модель		PEFY-P40VMH-E	PEFY-P50VMH-E	PEFY-P63VMH-E	PEFY-P71VMH-E	
Электропитание		1 фаза 220-240В 50Гц				
Холодопроизводительность (номинальная)	*:1 кВт	4.5	5.6	7.1	8.0	
	*:1 ккал/час	3,900	4,800	6,100	6,900	
	*:1 БТЕ/час	15,400	19,100	24,200	27,300	
	*:2 ккал/час	4,000	5,000	6,300	7,100	
	Потребляемая мощность кВт	0.19	0.19	0.24	0.26	
	Рабочий ток А	0.88	0.88	1.12	1.20	
Теплопроизводительность (номинальная)	*:3 кВт	5.0	6.3	8.0	9.0	
	*:3 ккал/час	4,300	5,400	6,900	7,700	
	*:3 БТЕ/час	17,100	21,500	27,300	30,700	
	Потребляемая мощность кВт	0.19 / 0.23	0.19 / 0.23	0.24 / 0.30	0.26 / 0.33	
	Рабочий ток А	0.88 / 1.06	0.88 / 1.06	1.12 / 1.38	1.20 / 1.51	
Внешнее покрытие		Гальваническое покрытие				
Габаритные размеры В x Ш x Д	мм	380 x 750 x 900	380 x 750 x 900	380 x 750 x 900	380 x 1,000 x 900	
	дюйм	15" x 29-9/16" x 35-7/16"	15" x 29-9/16" x 35-7/16"	15" x 29-9/16" x 35-7/16"	15" x 39-3/8" x 35-7/16"	
Вес	кг	44	45	45	50	
Теплообменник		Перпендикулярные ребра (алюминиевые ребра, медная труба)				
Вентилятор	Тип х количество		Центробежный х 1	Центробежный х 1	Центробежный х 1	Центробежный х 1
	Внешнее статическое давление	Па	50 - 100 - 200 (220В)	50 - 100 - 200 (220В)	50 - 100 - 200 (220В)	50 - 100 - 200 (220В)
		ммН ₂ О	5.1 - 10.2 - 20.4	5.1 - 10.2 - 20.4	5.1 - 10.2 - 20.4	5.1 - 10.2 - 20.4
		Па	100 - 150 - 200 (230, 240В)	100 - 150 - 200 (230, 240В)	100 - 150 - 200 (230, 240В)	100 - 150 - 200 (230, 240В)
		ммН ₂ О	10.2 - 15.3 - 20.4	10.2 - 15.3 - 20.4	10.2 - 15.3 - 20.4	10.2 - 15.3 - 20.4
	Тип электродвигателя		1-фазный асинхронный электродвигатель			
	Мощность	кВт	0.080	0.080	0.120	0.140
	Привод		Прямой привод			
	Расход воздуха (низк-сред-выс)	м ³ / мин	10.0 - 14.0	10.0 - 14.0	13.5 - 19.0	15.5 - 22.0
		л/с	167 - 233	167 - 233	225 - 317	258 - 367
куб.фут.мин		353 - 494	353 - 494	477 - 671	547 - 777	
Уровень шума (низк-сред-выс) измерен в безэховой камере	дБА	27 - 34 (220В)	27 - 34 (220В)	32 - 38 (220В)	32 - 39 (220В)	
	дБА	31 - 37 (230, 240В)	31 - 37 (230, 240В)	36 - 41 (230, 240В)	35 - 41 (230, 240В)	
Материал термоизоляции		Пенопласт, полиэтиленовая пена, уретановая пена				
Воздушный фильтр		Рекомендуется опциональный фильтр повышенного срока службы и корпус для него				
Защитные устройства		Предохранитель				
Контроль расхода хладагента		Электронный расширительный вентиль LEV				
Подключается к наружным блокам		Системы CITY MULTI, использующие хладагент R410A, R407C, R22				
Диаметр фреоновых проводов	жидкость (R410A) (R22, R407C)	мм (дюйм)	ø6.35 (ø1/4") вальц.	ø6.35 (ø1/4") вальц.	ø9.52 (ø3/8") вальц.	ø9.52 (ø3/8") вальц.
		мм (дюйм)	ø6.35 (ø1/4") вальц.	ø9.52 (ø3/8") вальц.	ø9.52 (ø3/8") вальц.	ø9.52 (ø3/8") вальц.
	газ (R410A) (R22, R407C)	мм (дюйм)	ø12.7 (ø1/2") вальц.	ø12.7 (ø1/2") вальц.	ø15.88 (ø5/8") вальц.	ø15.88 (ø5/8") вальц.
Диаметр дренажной трубы	мм (дюйм)	наружный диаметр 32мм(1-1/4")				
Чертеж	Размеры	IU-W27-5924				
	Электрическая схема	IU-W65-3956				
	Гидравлическая схема	-				
Стандартный комплект	Документация Принадлежности	„Руководство по установке” и „Инструкция по эксплуатации” Гибкий дренажный соединитель (внутренний диаметр 32мм (1-1/4"))				
Примечания	Опции					
	Фильтр повышенного срока службы	PAC-KE86LAF	PAC-KE86LAF	PAC-KE86LAF	PAC-KE88LAF	
	Корпус фильтра	PAC-KE63TB-F	PAC-KE63TB-F	PAC-KE63TB-F	PAC-KE80TB-F	
	Дренажный насос	PAC-KE04DM-F	PAC-KE04DM-F	PAC-KE04DM-F	PAC-KE04DM-F	
	Установка	Крепление блока, подключение воздуховодов, теплоизоляция, выполнение электрических соединений, а также другие вопросы изложены в „Руководстве по установке”.				
Примечания:		*:1 Номинальные условия: охлаждение в помещении : 27°CDB/19°CWB снаружи: 35°CDB длина фреоновых проводов: 7.5м перепад высот: 0м	*:2 Номинальные условия: охлаждение 27°CDB/19.5°CWB 35°CDB 5м 0м	*:3 Номинальные условия: обогрев 20°CDB 7°CDB/6°CWB 7.5м 0м	Единицы измерения ккал/час= кВт x 860 БТЕ/час= кВт x 3,412 куб.фут.мин=м ³ /мин x 35.31 *CDB - температура по сухому термометру; *CWB - температура по влажному термометру.	
* Номинальные условия 1 и 3 соответствуют стандарту JIS B8615-1. * В связи с постоянной модернизацией оборудования данная спецификация может быть изменена без предварительного уведомления.						

A

1. Спецификация

Технические данные G4 (R410A)

Модель		PEFY-P80VMH-E	PEFY-P100VMH-E	PEFY-P125VMH-E	PEFY-P140VMH-E		
Электропитание		1 фаза 220-240В 50Гц					
Холодопроизводительность (номинальная)	*1	кВт	9.0	11.2	14.0	16.0	
		ккал/час	7,700	9,600	12,000	13,800	
		БТЕ/час	30,700	38,200	47,800	54,600	
	*2	ккал/час	8,000	10,000	12,500	14,000	
		Потребляемая мощность	кВт	0.32	0.48	0.48	0.48
		Рабочий ток	А	1.47	2.34	2.34	2.35
Теплопроизводительность (номинальная)	*3	кВт	10.0	12.5	16.0	18.0	
		ккал/час	8,600	10,800	13,800	15,500	
		БТЕ/час	34,100	42,700	54,600	61,400	
	*3	Потребляемая мощность	кВт	0.32	0.48	0.48	0.48
		Рабочий ток	А	1.47	2.34	2.34	2.35
		Внешнее покрытие					
Габаритные размеры В х Ш х Д		Гальваническое покрытие					
		мм	380 x 1,000 x 900	380 x 1,200 x 900	380 x 1,200 x 900	380 x 1,200 x 900	
		дюйм	15" x 39-3/8" x 35-7/16"	15" x 47-1/4" x 35-7/16"	15" x 47-1/4" x 35-7/16"	15" x 47-1/4" x 35-7/16"	
Вес		кг	50	70	70	70	
Теплообменник		Перпендикулярные ребра (алюминиевые ребра, медная труба)					
Вентилятор	Тип х количество		Центробежный х 1	Центробежный х 2	Центробежный х 2	Центробежный х 2	
	Внешнее статическое давление	Па	50 - 100 - 200 (220В)	50 - 100 - 200 (220В)	50 - 100 - 200 (220В)	50 - 100 - 200 (220В)	
		ммН ₂ О	5.1 - 10.2 - 20.4	5.1 - 10.2 - 20.4	5.1 - 10.2 - 20.4	5.1 - 10.2 - 20.4	
		Па	100 - 150 - 200 (230, 240В)	100 - 150 - 200 (230, 240В)	100 - 150 - 200 (230, 240В)	100 - 150 - 200 (230, 240В)	
		ммН ₂ О	10.2 - 15.3 - 20.4	10.2 - 15.3 - 20.4	10.2 - 15.3 - 20.4	10.2 - 15.3 - 20.4	
	Тип электродвигателя		1-фазный асинхронный электродвигатель				
	Мощность		кВт	0.180	0.260	0.260	0.260
	Привод		Прямой привод				
	Расход воздуха (низк-сред-выс)	м ³ / мин	18.0 - 25.0	26.5 - 38.0	26.5 - 38.0	28.0 - 40.0	
		л/с	300 - 417	442 - 633	442 - 633	467 - 667	
		куб.фут.мин	636 - 883	936 - 1,342	936 - 1,342	989 - 1,413	
Уровень шума (низк-выс) измерен в безэховой камере		дБА	35 - 41 (220В)	34 - 42 (220В)	34 - 42 (220В)	34 - 42 (220В)	
		дБА	38 - 43 (230, 240В)	38 - 44 (230, 240В)	38 - 44 (230, 240В)	38 - 44 (230, 240В)	
Материал термоизоляции		Пенопласт, полиэтиленовая пена, уретановая пена					
Воздушный фильтр		Оptionальный фильтр: синтетическое волокно, нетканый фильтрующий материал.					
Защитные устройства		Предохранитель					
Контроль расхода хладагента		Электронный расширительный вентиль LEV					
Подключается к наружным блокам		Системы CITY MULTI, использующие хладагент R410A, R407C, R22					
Диаметр фреоновых проводов	жидкость (R410A) (R22, R407C)	мм (дюйм)	Ø9.52 (Ø3/8") вальц.	Ø9.52 (Ø3/8") вальц.	Ø9.52 (Ø3/8") вальц.	Ø9.52 (Ø3/8") вальц.	
			Ø9.52 (Ø3/8") вальц.	Ø9.52 (Ø3/8") вальц.	Ø9.52 (Ø3/8") вальц.	Ø9.52 (Ø3/8") вальц.	
	газ (R410A) (R22, R407C)	мм (дюйм)	Ø15.88 (Ø5/8") вальц.	Ø15.88 (Ø5/8") вальц.	Ø15.88 (Ø5/8") вальц.	Ø15.88 (Ø5/8") вальц.	
			Ø15.88 (Ø5/8") вальц.	Ø19.05 (Ø3/4") вальц.	Ø19.05 (Ø3/4") вальц.	Ø19.05 (Ø3/4") вальц.	
Диаметр дренажной трубы		мм (дюйм)	Наружный диаметр 32мм(1-1/4")				
Чертеж	Размеры		IU-W27-5924				
	Электрическая схема		IU-W65-3956				
	Гидравлическая схема		-				
Стандартный комплект		Документация		„Руководство по установке“ и „Инструкция по эксплуатации“			
		Принадлежности		Гибкий дренажный соединитель (внутренний диаметр 32мм (1-1/4"))			
Примечания	Опции						
	Фильтр повышенного срока службы		PAC-KE88LAF	PAC-KE89LAF	PAC-KE89LAF	PAC-KE89LAF	
	Корпус фильтра		PAC-KE80TB-F	PAC-KE140TB-F	PAC-KE140TB-F	PAC-KE140TB-F	
	Дренажный насос		PAC-KE04DM-F	PAC-KE04DM-F	PAC-KE04DM-F	PAC-KE04DM-F	
	Установка		Крепление блока, подключение воздухопроводов, теплоизоляция, выполнение электрических соединений, а также другие вопросы изложены в „Руководстве по установке“.				
Примечания:		*1 Номинальные условия: охлаждение	*2 Номинальные условия: охлаждение	*3 Номинальные условия: обогрев	Единицы измерения		
в помещении : 27°CDB/19°CWB		27°CDB/19.5°CWB	20°CDB	ккал/час= кВт x 860			
снаружи: 35°CDB		35°CDB	7°CDB/6°CWB	БТЕ/час= кВт x 3,412			
длина фреоновых проводов: 7.5м		5м	7.5м	куб.фут.мин=м ³ /мин x 35.31			
перепад высот: 0м		0м	0м	°CDB - температура по сухому термометру;			
				°CWB - температура по влажному термометру.			
				* В данной спецификации параметры округлены.			

1. Спецификация

Технические данные G4 (R410A)

Модель		PEFY-P200VMH-E	PEFY-P250VMH-E			
Электропитание		3 фазы 380-415В 50Гц				
Холодопроизводительность (номинальная)	*1	кВт	22.4	28.0		
		ккал/час	19,300	24,100		
		БТЕ/час	76,400	95,500		
	*2	ккал/час	20,000	25,000		
		кВт	0.99	1.23		
		Рабочий ток	А	1.62	2.0	
Теплопроизводительность (номинальная)	*3	кВт	25.0	31.5		
		ккал/час	21,500	27,100		
		БТЕ/час	85,300	107,500		
	*3	кВт	0.99 / 1.14	1.23 / 1.41		
		Рабочий ток	А	1.62 / 1.86	2.0 / 2.3	
	Внешнее покрытие		Гальваническое покрытие			
Габаритные размеры В x Ш x Д	мм	470 X 1,250 X 1,120	470 X 1,250 X 1,120			
	дюйм	18-9/16" x 49-1/4" x 44-1/8"	18-9/16" x 49-1/4" x 44-1/8"			
Вес	кг	100	100			
Теплообменник		Перпендикулярные ребра (алюминиевые ребра, медная труба)				
Вентилятор	Тип x количество		Центробежный x 2	Центробежный x 2		
	Внешнее статическое давление	Па	110- 220 (380В)	110- 220 (380В)		
		ммН ₂ О	11.2- 22.4	11.2- 22.4		
		Па	130- 260 (400, 415В)	130- 260 (400, 415В)		
		ммН ₂ О	13.3- 26.5	13.3- 26.5		
	Тип электродвигателя		3-фазный асинхронный электродвигатель			
	Мощность	кВт	0.760	1.080		
	Привод		Прямой привод			
	Расход воздуха (низк-сред-выс)	м ³ / мин	58	72		
		л/с	967	1,200		
куб.фут.мин		2,048	2,543			
Уровень шума (низк-выс) измерен в безэховой камере	дБА	42 / 45 (380В)	50 / 52 (380В)			
	дБА	44 / 47 (400, 415В)	52 / 54 (400, 415В)			
Материал термоизоляции		Пенопласт, полиэтиленовая пена, уретановая пена				
Воздушный фильтр		Опциональный фильтр: синтетическое волокно, нетканый фильтрующий материал.				
Защитные устройства		Предохранитель				
Контроль расхода хладагента		Электронный расширительный вентиль LEV				
Подключается к наружным блокам		Системы CITY MULTI, использующие хладагент R410A, R407C, R22				
Диаметр фреоновых труб	жидкость (R410A) (R22, R407C) мм (дюйм)	Ø9.52 (Ø3/8") пайка	Ø9.52 (Ø3/8") пайка			
		Ø12.7 (Ø1/2") пайка	Ø12.7 (Ø1/2") пайка			
Диаметр дренажной трубы	газ (R410A) (R22, R407C) мм (дюйм)	Ø19.05 (Ø3/4") пайка	Ø22.2 (Ø7/8") пайка			
		Ø25.4 (Ø1") пайка	Ø28.58 (Ø1-1/8") пайка			
Чертеж		Наружный диаметр 32мм(1-1/4")]				
Стандартный комплект	Размеры	IU-W27-5925				
	Электрическая схема	IU-W65-3957				
	Гидравлическая схема	-				
Документация		„Руководство по установке“ и „Инструкция по эксплуатации“				
Принадлежности		Гибкий дренажный соединитель (внутренний диаметр 32мм (1-1/4"))				
Примечания	Опции					
	Фильтр повышенного срока службы	PAC-KE85LAF	PAC-KE85LAF			
	Корпус фильтра	PAC-KE250TB-F	PAC-KE250TB-F			
	Дренажный насос	PAC-KE04DM-F	PAC-KE04DM-F			
Установка		Крепление блока, подключение воздуховодов, теплоизоляция, выполнение электрических соединений, а также другие вопросы изложены в „Руководстве по установке“.				
Примечания:		*1 Номинальные условия: охлаждение в помещении : 27°CDB/19°CWB снаружи: 35°CDB длина фреоновых труб: 7.5м перепад высот: 0м	*2 Номинальные условия: охлаждение 27°CDB/19.5°CWB 35°CDB 5м 0м	*3 Номинальные условия: обогрев 20°CDB 7°CDB/6°CWB 7.5м 0м	Единицы измерения ккал/час= кВт x 860 БТЕ/час= кВт x 3,412 куб.фут.мин=м ³ /мин x 35.31	
* Номинальные условия 1 и 3 соответствуют стандарту JIS B8615-1.					* В данной спецификации параметры округлены.	
* В связи с постоянной модернизацией оборудования данная спецификация может быть изменена без предварительного уведомления.						

PEFY-P20,25,32VMR-E-L/R

чертеж: ВБ-КВ94-С854
единицы измерения: мм

A

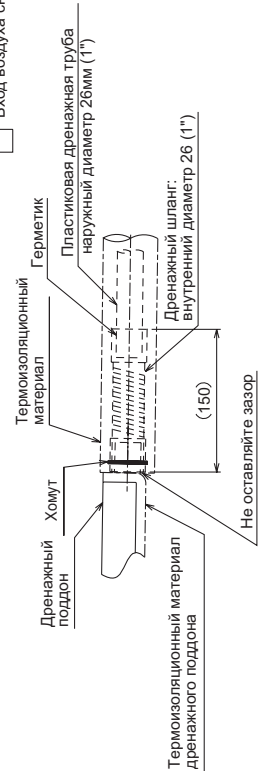
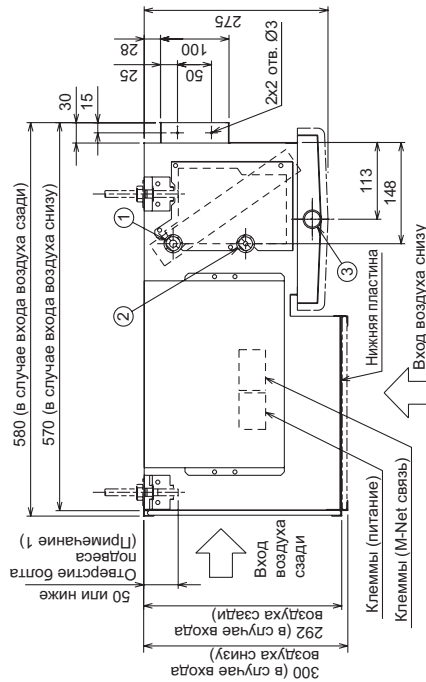
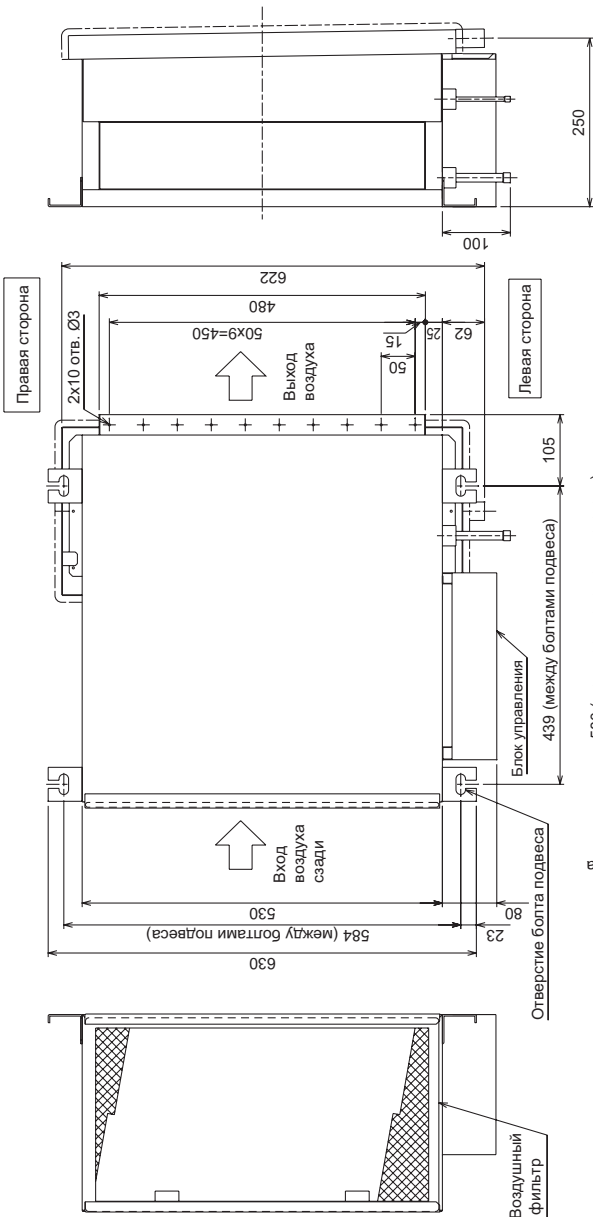

Примечания:
 1) Используйте болты M10 для крепления блока. Оставьте зазор 50мм над блоком для удобства обслуживания теплообменника
 2) Сервисный лок 450мм x 450мм должен быть предусмотрен для обслуживания теплообменника.
 3) На чертеже показаны модели PEFY-P20 · 25 · 32VMR-E-L с подключением фреоновых проводов слева. В моделях PEFY-P20 · 25 · 32VMR-E-R подключение фреоновых проводов справа (симметрично).
 4) Для предотвращения вытекания дренажа следует предусмотреть регулярную чистку дренажного поддона. Следует также предусмотреть уклон дренажного трубопровода.
 5) Вход воздуха в блок может осуществляться сзади или снизу. В последнем случае предусмотрите зазор между блоком и поверхностью потолка.

Размеры труб:
 Соединение с помощью пайки:
 (газовый фреонпровод Ø 12,7мм); (1)
 Соединение с помощью пайки:
 (жидкостной фреонпровод Ø 6,35мм); (2)
 Дренаж (наружный диаметр 26(1")); (3)

PEFY-P15,20,25,32,40,50,63VMS1-E

чертеж: IU-KB94-G728
единицы измерения: мм

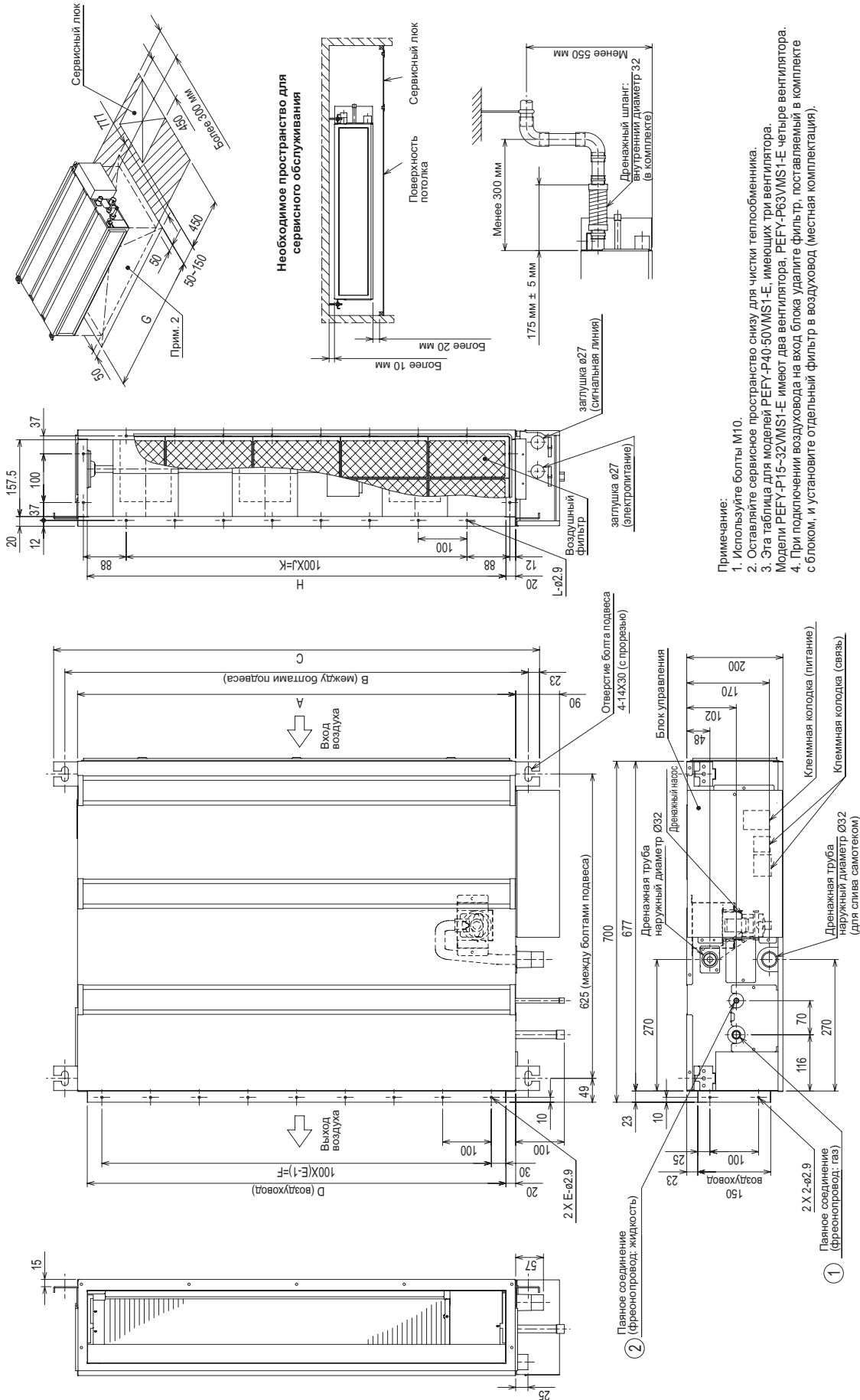

Примечание:

1. Используйте болты M10.
2. Оставьте сервисное пространство снизу для чистки теплообменника.
3. Эта таблица для моделей PEFY-P40-50VMS1-E, имеющих три вентилятора.
4. При подключении воздуховода на вход блока удалите фильтр, поставляемый в комплекте с блоком, и установите отдельный фильтр в воздуховод (местная комплектация).

*1: наружный блок R410A
*2: наружный блок R407C, R22

Модель	A	B	C	D	E	F	G	H	J	K	L	1 газ	2 жидкость
PEFY-P15,20,25,32VMS1-E	700	752	798	660	7	600	800	660	5	500	16	Ø12.7	ø6.35
PEFY-P40VMS1-E	900	952	998	860	9	800	1000	860	7	700	20	*1 Ø12.7	*1 ø6.35
PEFY-P50VMS1-E												*2 Ø15.88	*2 ø9.52
PEFY-P63VMS1-E	1100	1152	1198	1060	11	1000	1200	1060	9	900	24	Ø15.88	ø9.52

PEFY-P15,20,25,32,40,50,63VMS1L-E

чертеж: IU-KB94-G731
единицы измерения: мм

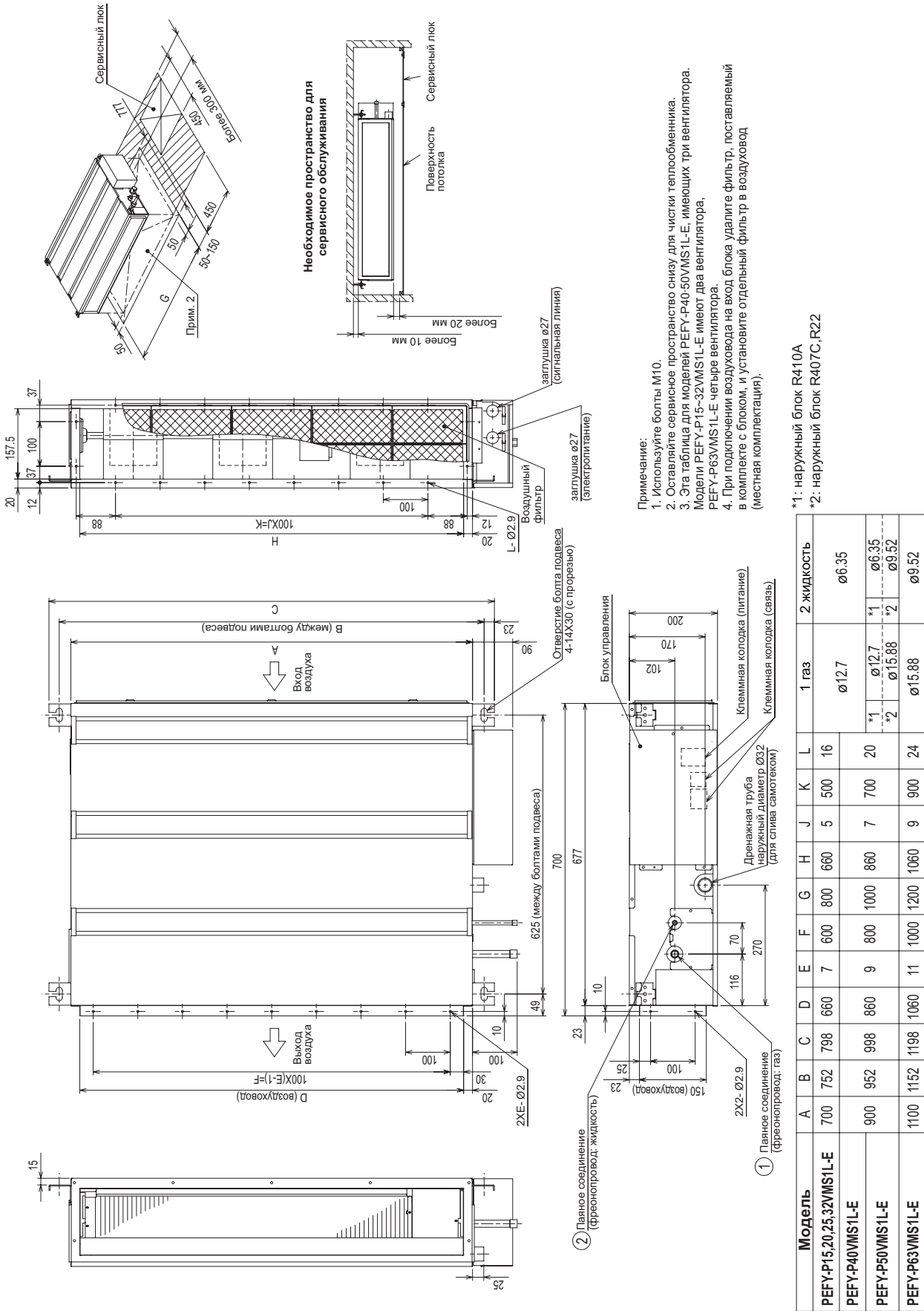

PEFY-P40,50,63,71,80,100,125,140VMH-E

чертеж: ВБ-W27-5924
единицы измерения: мм

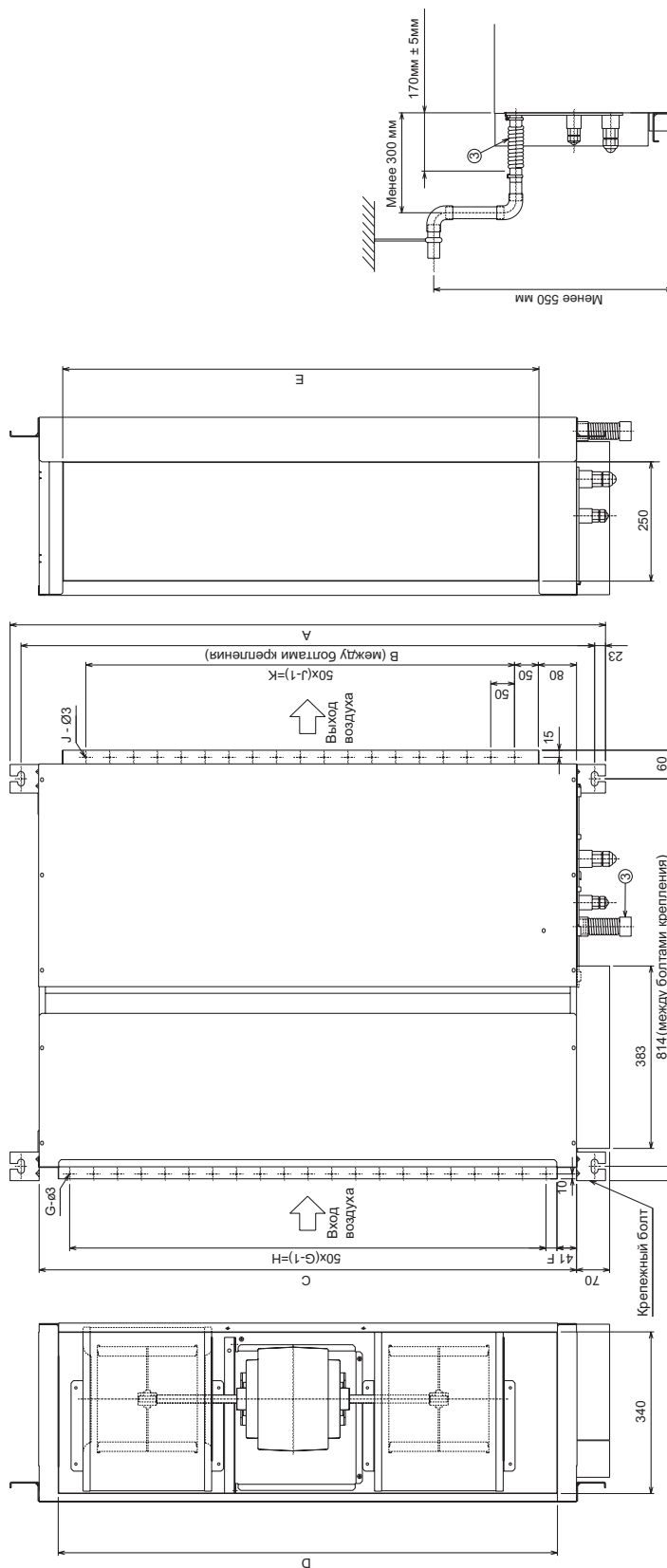

При установке дренажной помпы (опция)

Модель	A	B	C	D	E	F	G	H	J	K	L	M	N	P(Жидк)	P(Газ)
R40VMH-E	800	754	680	600	550	50	11	500	10	450	780	ø12.7	ø6.35	17	27
P50VMH-E	800	754	680	600	550	50	11	500	10	450	780	※1: ø12.7	※1: ø6.35	※1: 22	※1: 29
P63VMH-E	800	754	680	600	550	50	11	500	10	450	780	※2: ø15.88	※2: ø6.52	※2: 22	※2: 29
P71-80VMH-E	1050	1004	930	850	800	25	17	800	15	700	1030	ø15.88	ø6.52	22	29
R100-125-140VMH-E	1250	1204	1130	1050	1000	25	21	1000	19	900	1230	※1: ø15.88	※1: ø6.52	※1: 22	※1: 36

※1: R410A наружный блок
※2: R407C, R22 наружный блок

- Примечание:
- Используйте винты M10.
 - Оставьте сервисное пространство при монтаже для чистки теплообменника.
 - Эта таблица для моделей PEFY-R100-125-140VMH-E, имеющих два вентилятора.
 - Убедитесь, что на входе воздуха установлен фильтр (местная комплектация).
 - Установите фильтр в месте, пригодном для дальнейшего сервисного обслуживания.
 - Для моделей 50, 100, 125, 140 при использовании с R407C, R22 гайки прилагаются в комплекте.
 - Для повышения прочности размер некоторых гаек увеличен.



Вальцованное соединение (газовая магистраль M); (1)
Вальцованное соединение (жидкостная магистраль N); (2)
Дренажный шланг 32мм (1-1/4 Дюйма); гибкое соединение 200мм (опция)

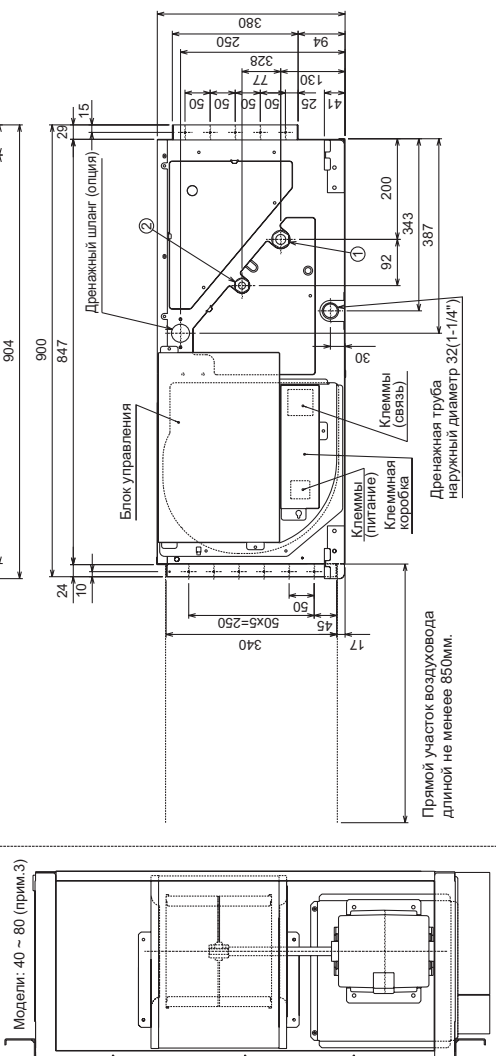

Модели: 40 - 80 (прим.3)

PEFY-P200, 250VMH-E

чертеж: ВБ-W27-5925
единицы измерения: мм

A

- Применение:
1. Используйте винты M10.
 2. Оставьте сервисное пространство при монтаже для чистки теплообменника.
 3. Убедитесь, что на входе воздуха установлен фильтр (местная комплектация).
 4. Установите фильтр в месте, пригодном для дальнейшего сервисного обслуживания.
 5. При подключении к наружным блокам с хладагентом R407C, R22 используйте трубку-переходник, поставляемую в комплекте.

Модель	A	B
P200VMH-E	*:1 $\phi 19.05$	*:1 $\phi 9.52$
	*:2 $\phi 25.4$	*:2 $\phi 12.7$
P250VMH-E	*:1 $\phi 22.2$	*:1 $\phi 9.52$
	*:2 $\phi 28.58$	*:2 $\phi 12.7$

*:1: R410A наружный блок.
*:2: R407C, R22 наружные блоки.

Соединение с помощью пайки:
(газовый фреонопровод А): (1)

Соединение с помощью пайки:
(жидкостный фреонопровод В): (2)

Дренажный шланг (внутренний диаметр 32(1-1/4")):
гибкое соединение 200мм (опция) (3)

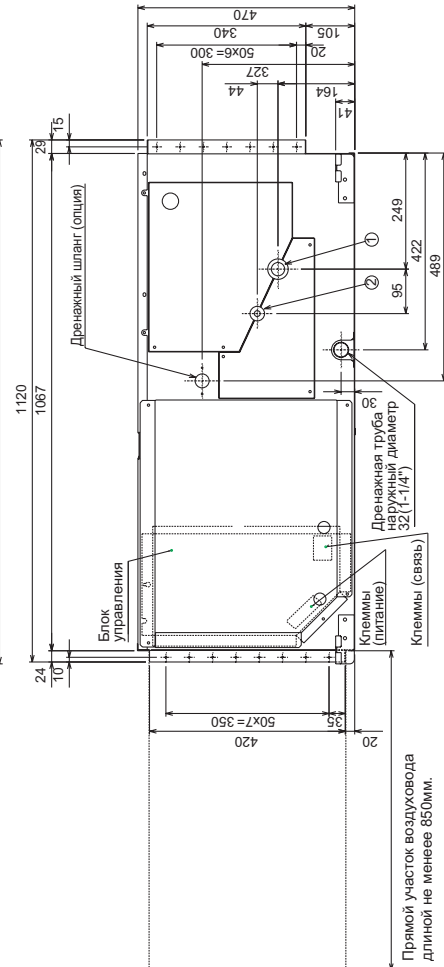
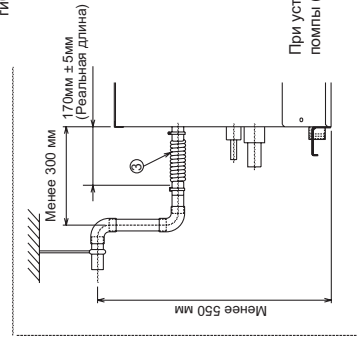
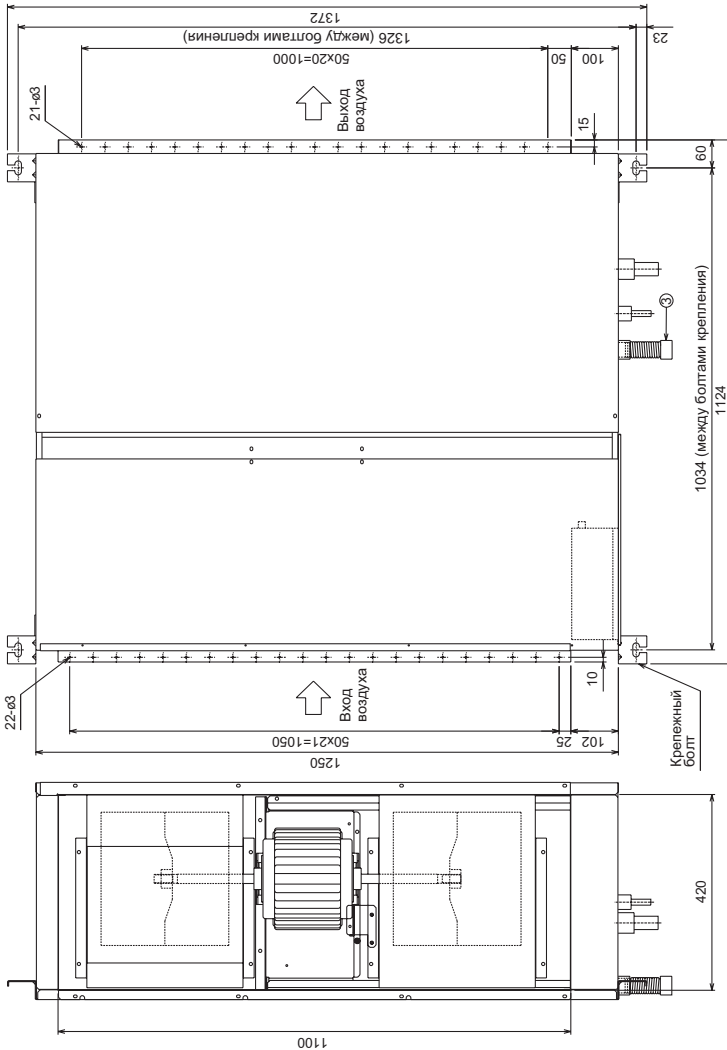
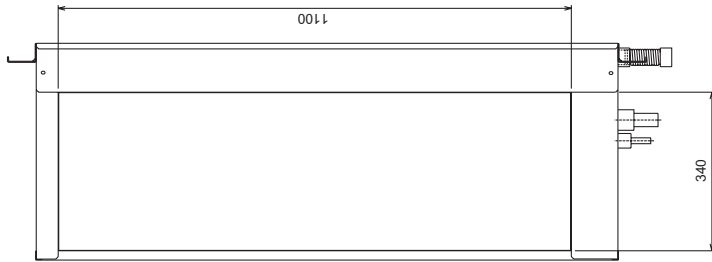

При установке дренажной помпы (опция)

Прямой участок воздуховода длиной не менее 850мм.

PEFY-P20,25,32VMR-E-L/R

чертеж: ВБ-КВ94-С858

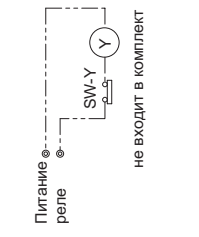
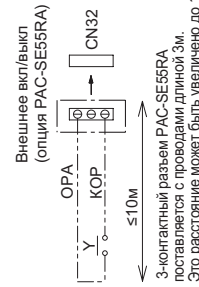
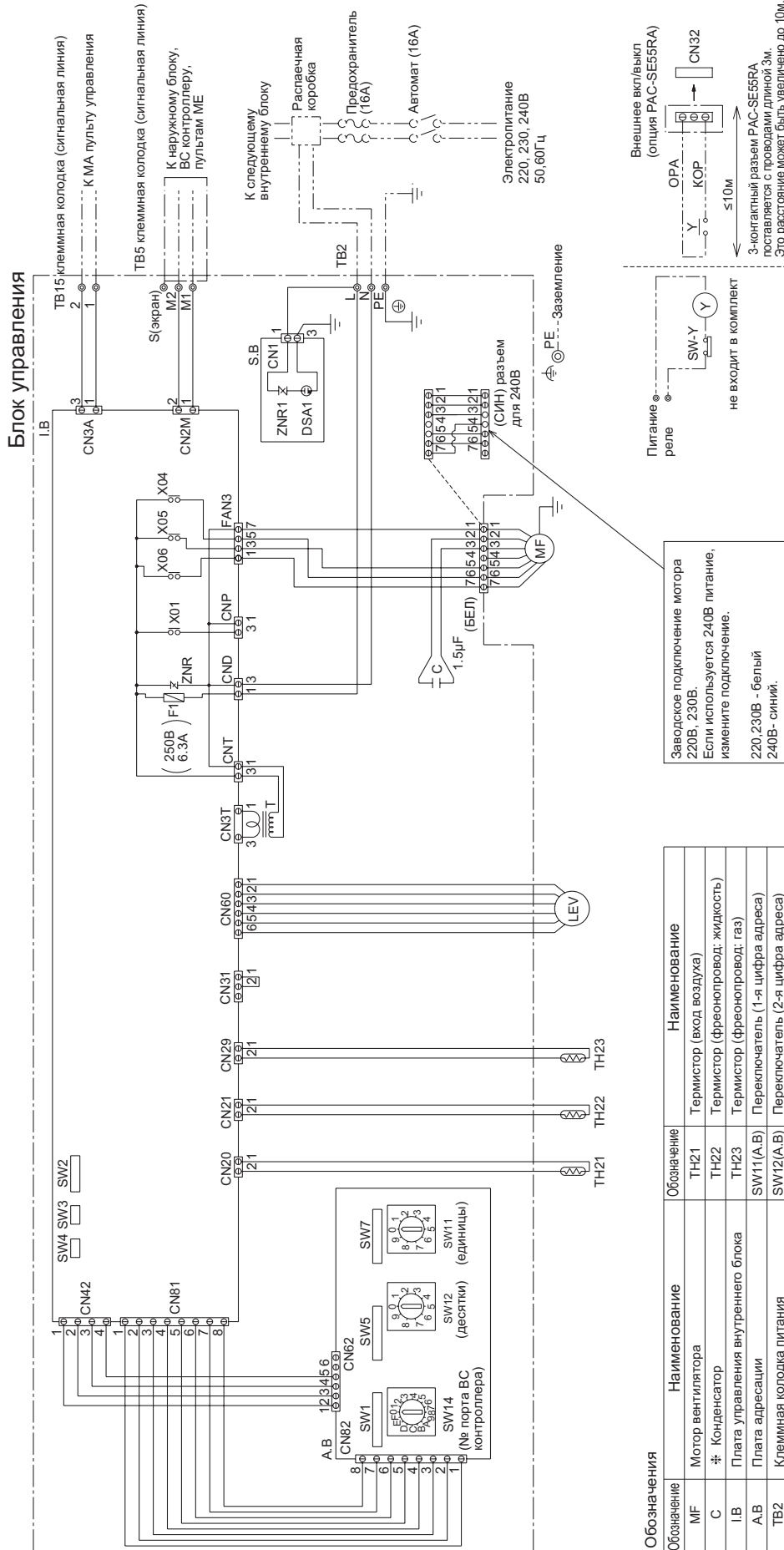

Заводское подключение мотора 220В, 230В.
Если используется 240В питание, измените подключение.
220, 230В - белый
240В - синий.

SW-Y	Состояние	Управление с местного пульта
OFF	Определяется пультом управления	Управление разрешено
ON	Выключить	Надпись "Central control" индицируется на экране. Управление с пульта невозможно.

Примечание:
1. Пунктирные линии - проводка осуществляется на месте.
2. Обозначения: ⊙ клемная колодка, ⊖ клемма, ⊕ контакты разъемов на плате управления.

У: Промежуточное реле (катушка 12В пост. тока, ток не более 1мА)

Обозначения	Наименование	Обозначение	Наименование
MF	Мотор вентилятора	TH21	Термистор (вход воздуха)
C	Конденсатор	TH22	Термистор (фреонопровод: жидкость)
IB	Плата управления внутреннего блока	TH23	Термистор (фреонопровод: газ)
A.B	Плата адресации	SW11(A,B)	Переключатель (1-я цифра адреса)
TB2	Клемная колодка питания	SW12(A,B)	Переключатель (2-я цифра адреса)
TB5	Клемная колодка связи	SW14(A,B)	Переключатель (№ ВС порта ВС контр.)
TB15	Клемная колодка связи	SW1(A,B)	Переключатель (выбор режима)
F1	Предохранитель 6.3А 250В	SW2(I,B)	Переключатель (код производительности)
T	Трансформатор	SW3(I,B)	Переключатель (выбор режима)
LEV	Электронный расширительный вентиль	SW4(I,B)	Переключатель (выбор модели)
S.B	Фильтр	SW5(A,B)	Переключатель (выбор напряжения)
X04-X06	Реле		

PEFY-P15,20,25,32,40,50,63VMS1(L)-E

чертеж: IU-KB94-G668

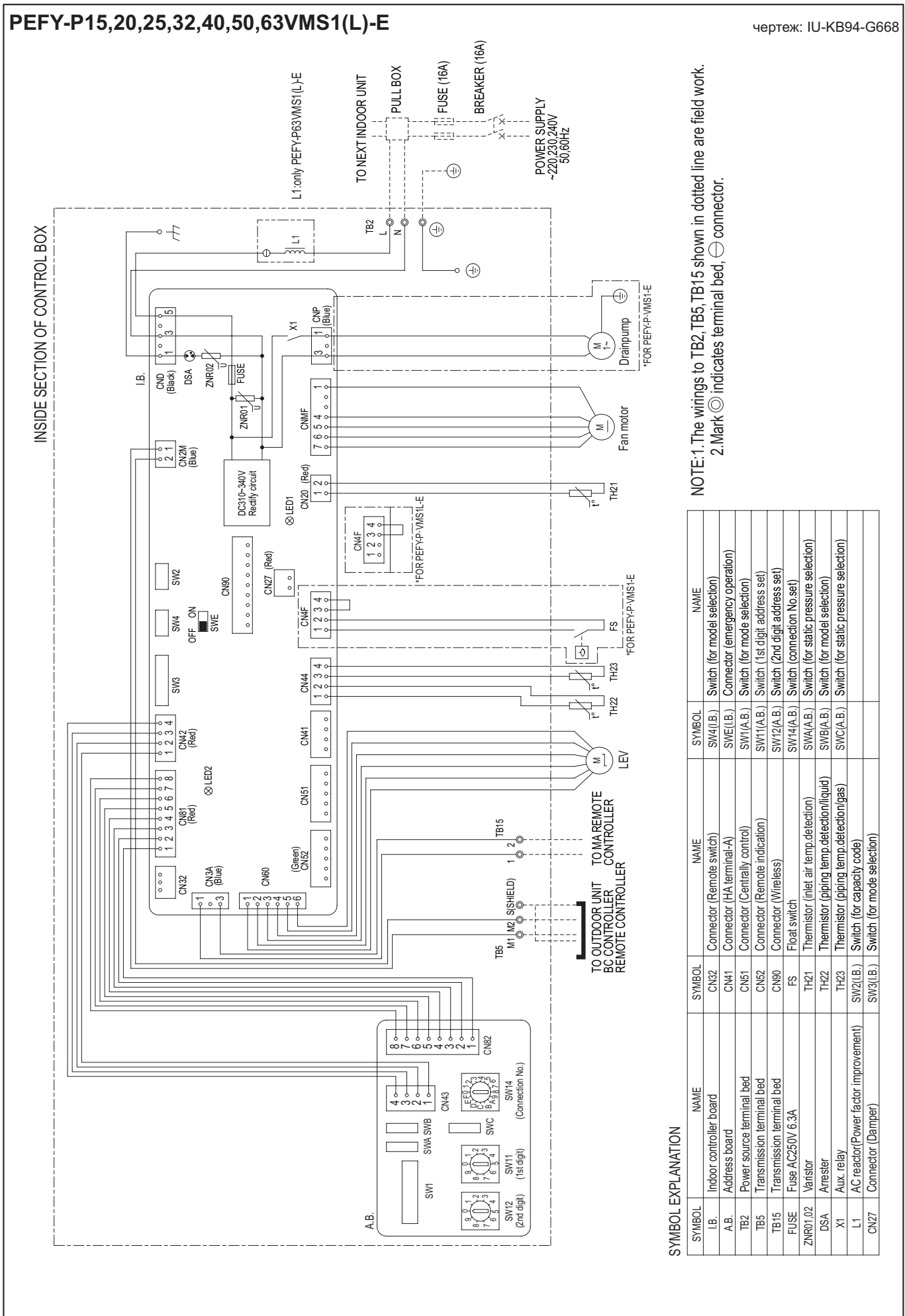

NOTE: 1. The wirings to TB2, TB5, TB15 shown in dotted line are field work.
2. Mark ⊙ indicates terminal bed, ⊕ connector.

SYMBOL EXPLANATION

SYMBOL	NAME	SYMBOL	NAME	SYMBOL	NAME
I.B.	Indoor controller board	CN2	Connector (Remote switch)	SW4(L.B.)	Switch (for model selection)
A.B.	Address board	CN4	Connector (HA terminal-A)	SWE(L.B.)	Connector (emergency operation)
TB2	Power source terminal bed	CN5	Connector (Centrally control)	SW1(A.B.)	Switch (for mode selection)
TB5	Transmission terminal bed	CN6	Connector (Remote indication)	SW11(A.B.)	Switch (1st digit address set)
TB15	Transmission terminal bed	CN9	Connector (Wireless)	SW12(A.B.)	Switch (2nd digit address set)
FUSE	Fuse AC250V 6.3A	FS	Float switch	SW14(A.B.)	Switch (connection No.set)
ZNR01.02	Varistor	TH21	Thermistor (inlet air temp.detection)	SWA(A.B.)	Switch (for static pressure selection)
DSA	Arrester	TH22	Thermistor (piping temp.detection/liquid)	SWB(A.B.)	Switch (for model selection)
X1	Aux. relay	TH23	Thermistor (piping temp.detection/gas)	SWC(A.B.)	Switch (for static pressure selection)
L1	AC reactor(Power factor improvement)	SW2(L.B.)	Switch (for capacity code)		
CN27	Connector (Damper)	SW3(L.B.)	Switch (for mode selection)		

PEFY-P40,50,63,71,80,100,125,140VMH-E

чертеж: ВБ-W65-3956

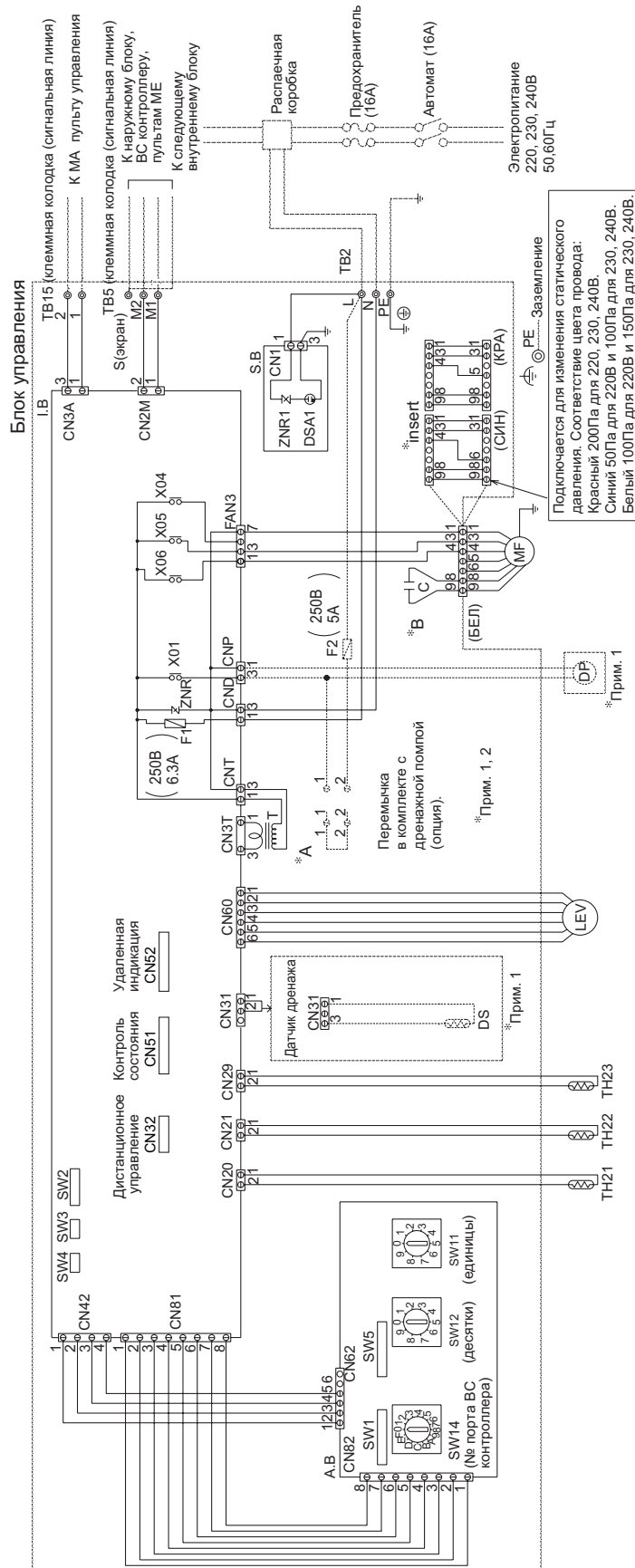

Обозначения

Обозначение	Наименование	Обозначение	Наименование
MF	Мотор вентилятора	TH21	Термистор (вход воздуха)
C	Конденсатор	TH22	Термистор (фреонопровод, жидкость)
I.B	Плата управления внутреннего блока	TH23	Термистор (фреонопровод, газ)
A.B	Плата адресации	SW11(A.B)	Переключатель (1-я цифра адреса)
TB2	Клеммная колодка питания	SW12(A.B)	Переключатель (2-я цифра адреса)
TB5	Клеммная колодка связи	SW14(A.B)	Переключатель (№ BS порта BS контр.)
TB15	Клеммная колодка связи	SW1(A.B)	Переключатель (выбор режима)
F1	Предохранитель 6.3A 250В	SW2(I.B)	Переключатель (код проводимости)
T	Трансформатор	SW3(I.B)	Переключатель (выбор режима)
LEV	Электронный расширительный вентиль	SW4(I.B)	Переключатель (выбор модели)
S.B	Фильтр	SW5(A.B)	Переключатель (выбор напряжения)
<F2>	Предохранитель 5A 250В	X04-X06	Реле
<DP>	Дренажная помпа	<DS>	Датчик дренажа

внутри скобок < > - опциональные элементы

Примечание:

1. Пунктирной линией отмечены элементы схемы для подключения опциональных элементов.
2. Переключатель для дренажной помпы установлена в тестовом режиме (дренажная помпа работает постоянно, если переключатель подключена и включено питание).
3. После проверки в тестовом режиме не забудьте снять переключку А.
4. После проверки в тестовом режиме не забудьте подключение прибора на объекте.

- *В Конденсатор
 Модели 40/50
 Модель 63
 Модели 71/80
 Модели 100/125/140 7.0 μF
 3.0 μF
 4.0 μF
 5.0 μF

Подключается для изменения статического давления. Соответствие цвета провода:
 Красный 200Па для 220, 230, 240В.
 Синий 50Па для 220В и 100Па для 230, 240В.
 Белый 100Па для 220В и 150Па для 230, 240В.

Электроснабжение
 220, 230, 240В
 50, 60Гц

PEFY-P200,250VMH-E

чертеж: ВБ-W65-3957

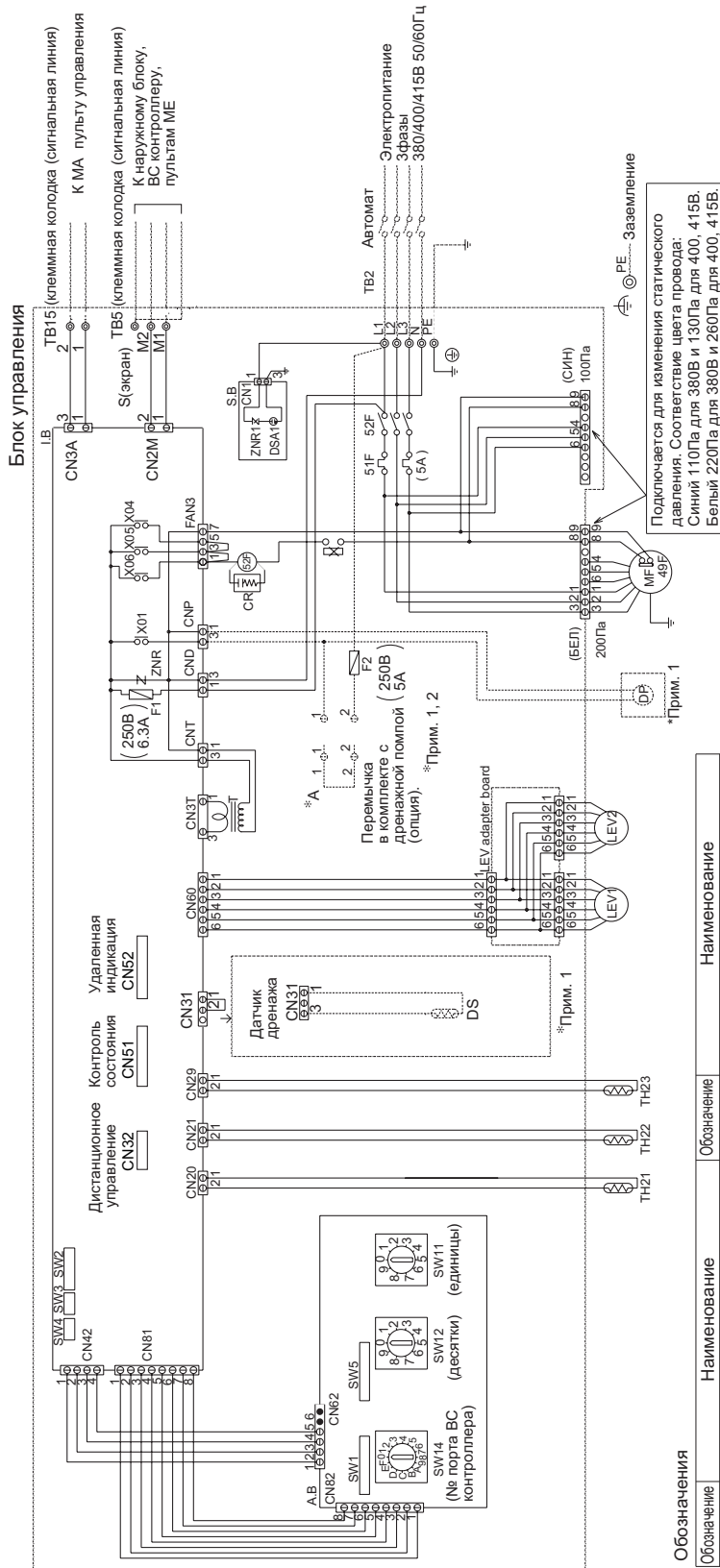

Подключается для изменения статического давления. Соответствие цвета провода: Синий 110Па для 380В и 130Па для 400, 415В. Белый 220Па для 380В и 260Па для 400, 415В.

- Внимание:**
Для защиты двигателя вентилятора установлено токовое реле <51F>. Запрещается изменение заводских уставок реле.
- Примечание:**
1. Пунктирной линией отмечены элементы схемы для подключения опциональных элементов.
2. Переключатель дренажной помпы установлена в тестовом режиме (дренажная помпа работает постоянно, если переключатель подключен и включено питание).
3. После проверки в тестовом режиме не забудьте снять переключку А.
4. Пунктирными линиями указано подключение прибора на объекте.
- Обозначения:** клеммная колодка, клемма, контакты разъема на плате управления.

Обозначение	Наименование	Обозначение	Наименование
MF	Мотор вентилятора	TH21	Термистор (вход воздуха)
IB	Плата управления внутреннего блока	TH22	Термистор (фреонопровод: жидкость)
A.B	Плата адресации	TH23	Термистор (фреонопровод: газ)
TB2	Клеммная колодка питания	SW11(A.B)	Переключатель (1-я цифра адреса)
TB5	Клеммная колодка (сигнальная линия)	SW12(A.B)	Переключатель (2-я цифра адреса)
TB15	Клеммная колодка (сигнальная линия)	SW14(A.B)	Переключатель (№ ВС порта ВС контр.)
F1	Предохранитель 6.3А 250В	SW11(A.B)	Переключатель (выбор режима)
<F2>	Предохранитель 5А 250В	SW2(l.B)	Переключатель (код производительности)
T	Трансформатор	SW3(l.B)	Переключатель (выбор режима)
<DP>	Дренажная помпа	SW4(l.B)	Переключатель (выбор модели)
LEV1,LEV2	Электронный расширительный вентиль	SW5(A.B)	Переключатель (выбор напряжения)
<DS>	Датчик дренажа	X04-X06	Реле
S.B	Фильтр	51F	Токвое реле вентилятора
52F	Электронный пускатель вентилятора	49F	Внутренний термостат

внутри скобок „< >“ - опциональные элементы

4-1. Уровень шума

PEFY-P-VMR-E-L/R, VMS1(L)-E, VMH-E

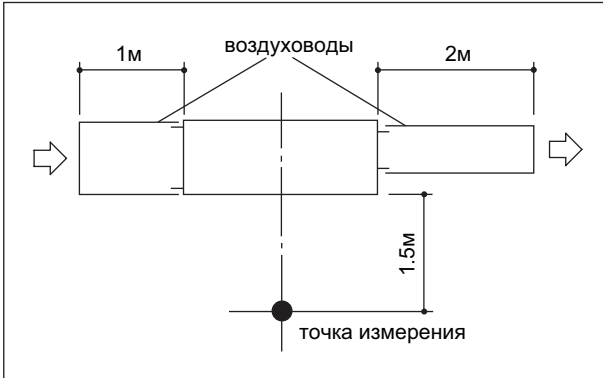

* Измерения производятся в безэховой комнате.

Уровень шума в безэховой комнате: низк-сред-выс

		Уровень шума, дБА	
PEFY-P20VMR-E-L/R	220B	20-25-30	
	230B	21-26-32	
	240B	22-27-30	
PEFY-P25VMR-E-L/R	220B	20-25-30	
	230B	21-26-32	
	240B	22-27-30	
PEFY-P32VMR-E-L/R	220B	20-25-33	
	230B	21-26-35	
	240B	22-27-33	

Уровень шума в безэховой комнате: низк-сред-выс

		Уровень шума, дБА			
		5 Па	15 Па	35 Па	50 Па
PEFY-P15VMS1(L)-E	220-240B	22-24-26	22-24-28	23-26-29	23-27-30
PEFY-P20VMS1(L)-E	220-240B	22-25-28	23-25-29	24-27-30	25-28-32
PEFY-P25VMS1(L)-E	220-240B	22-25-29	23-26-30	24-28-31	25-29-33
PEFY-P32VMS1(L)-E	220-240B	23-27-30	23-27-32	24-28-33	25-29-34
PEFY-P40VMS1(L)-E	220-240B	26-28-30	28-30-33	30-32-35	31-33-36
PEFY-P50VMS1(L)-E	220-240B	29-31-34	30-32-35	31-34-37	32-34-38
PEFY-P63VMS1(L)-E	220-240B	29-32-35	30-33-36	31-35-39	32-36-40

Уровень шума в безэховой комнате: низк-выс

		Уровень шума, дБА		
		Низкая*	Средняя*	Высокая*
PEFY-P40VMH-E	220B	25-30	27-34	30-40
PEFY-P50VMH-E	230, 240B	30-34	31-37	31-41
PEFY-P63VMH-E	220B	31-36	32-38	36-43
	230, 240B	35-39	36-41	38-44
PEFY-P71VMH-E	220B	30-36	32-39	35-43
	230, 240B	34-39	35-41	37-44
PEFY-P80VMH-E	220B	32-39	35-41	37-43
	230, 240B	37-41	38-43	39-45
PEFY-P100,125VMH-E	220B	32-40	34-42	36-46
PEFY-P140VMH-E	230, 240B	36-42	38-44	38-47
PEFY-P200VMH-E	380B	42	-	45
	400, 415B	44	-	47
PEFY-P250VMH-E	380B	50	-	52
	400, 415B	52	-	54

* Внешнее статическое давление вентилятора PEFY-P40-140VMH-E

Низкая : 50Па при 220В, 100Па при 230, 240В

Средняя : 100Па при 220В, 150Па при 230, 240В

Высокая : 200Па при 220В, 200Па при 230, 240В

* Внешнее статическое давление вентилятора PEFY-P200-250VMH-E

Низкая : 110Па при 380В, 130Па при 400,415В

Высокая : 220Па при 380В, 260Па при 400,415В

4-2. Кривые NC

PEFY-P20,25VMR-E-L/R

Внешнее статическое давление 5Па
Электропитание 220В, 50/60Гц

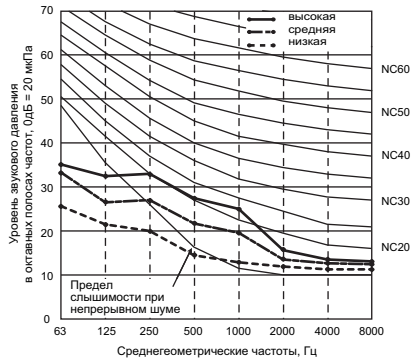

PEFY-P20,25VMR-E-L/R

Внешнее статическое давление 5Па
Электропитание 230В, 50/60Гц

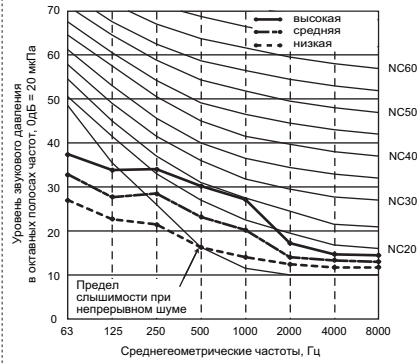

PEFY-P20,25VMR-E-L/R

Внешнее статическое давление 5Па
Электропитание 240В, 50Гц

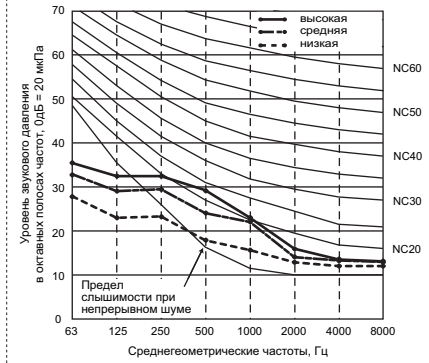

PEFY-P32VMR-E-L/R

Внешнее статическое давление 5Па
Электропитание 220В, 50/60Гц

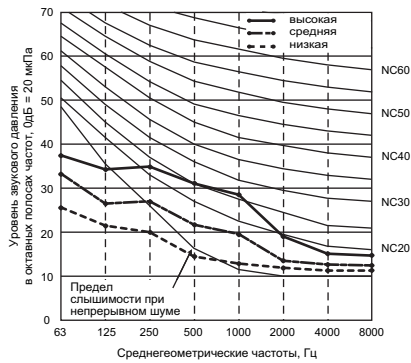

PEFY-P32VMR-E-L/R

Внешнее статическое давление 5Па
Электропитание 230В, 50/60Гц

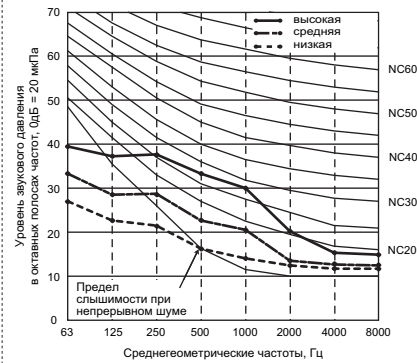

PEFY-P32VMR-E-L/R

Внешнее статическое давление 5Па
Электропитание 240В, 50Гц

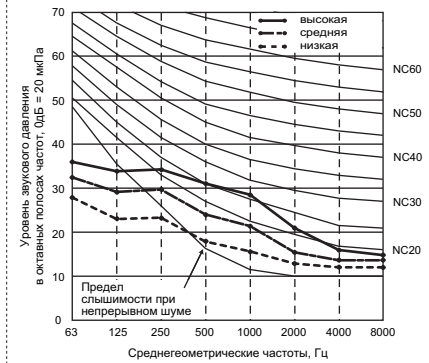

4-2. Кривые NC

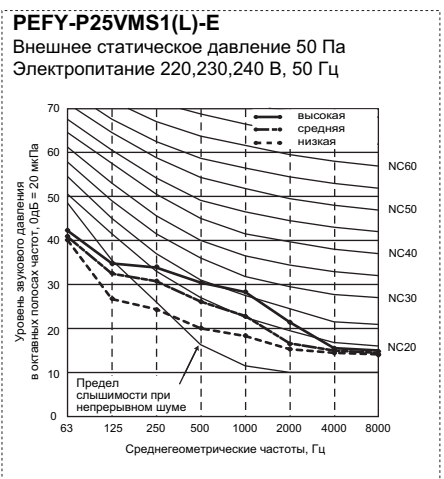
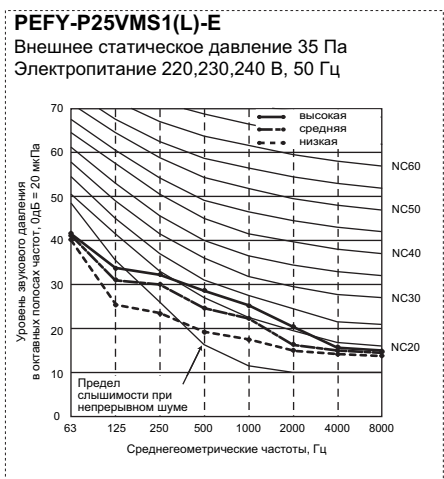
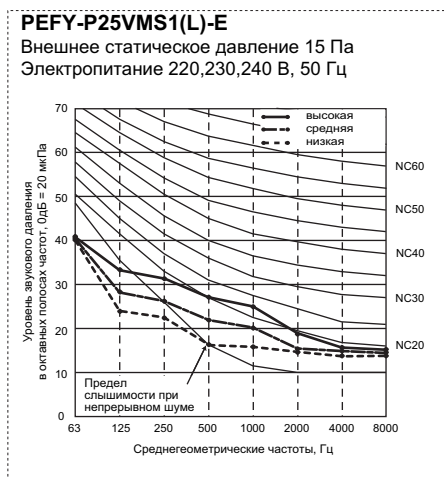
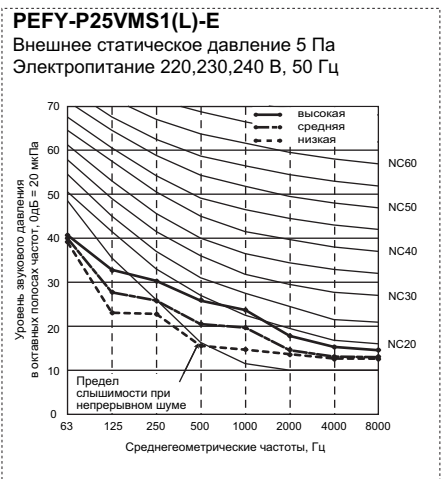
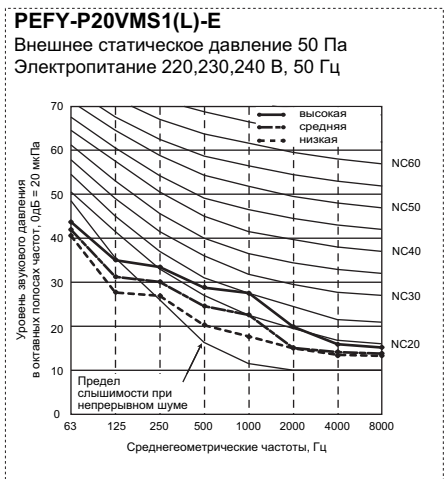
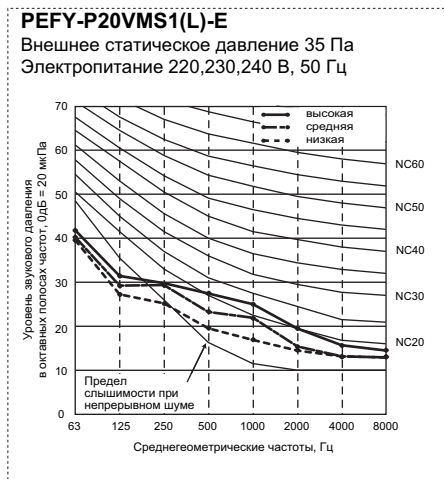
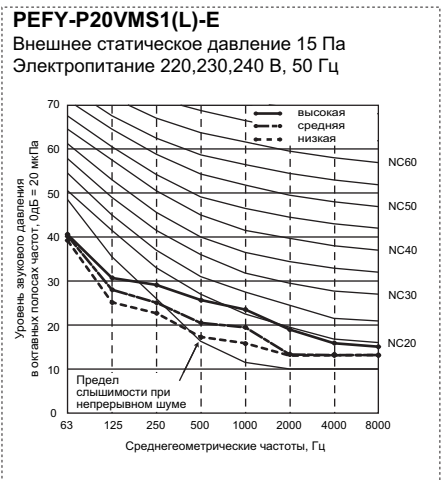
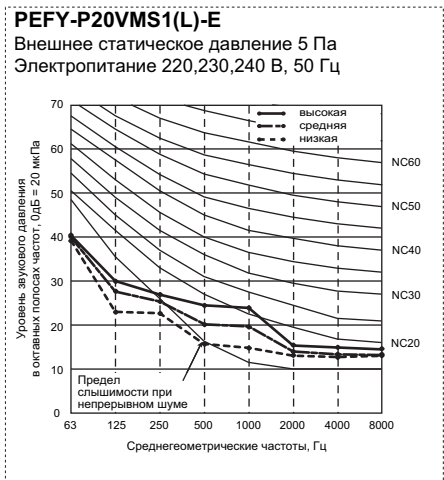
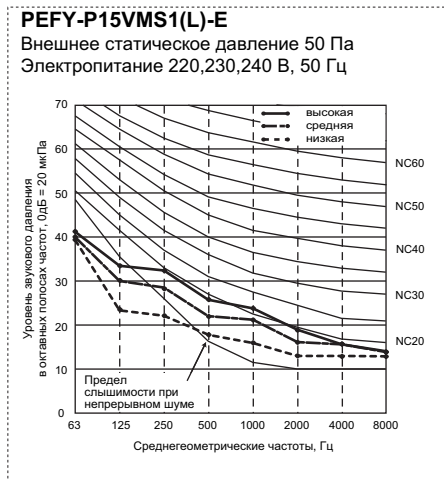
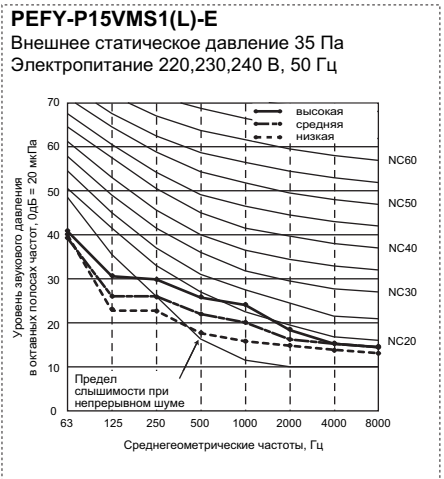
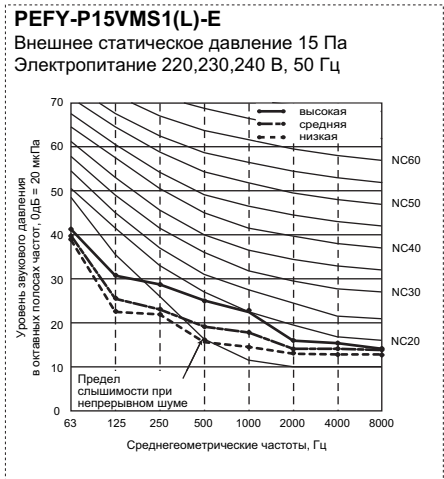
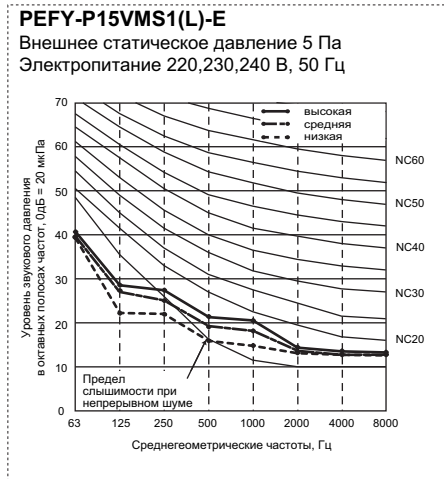

4-2. Кривые NC

PEFY-P32VMS1(L)-E

Внешнее статическое давление 5 Па
Электропитание 220,230,240 В, 50 Гц

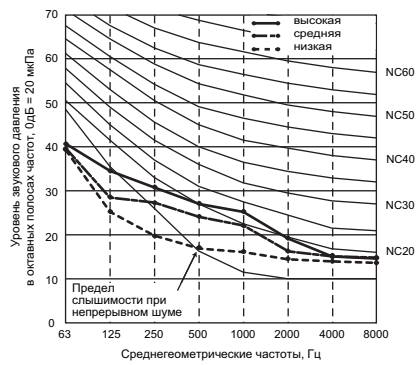

PEFY-P32VMS1(L)-E

Внешнее статическое давление 15 Па
Электропитание 220,230,240 В, 50 Гц

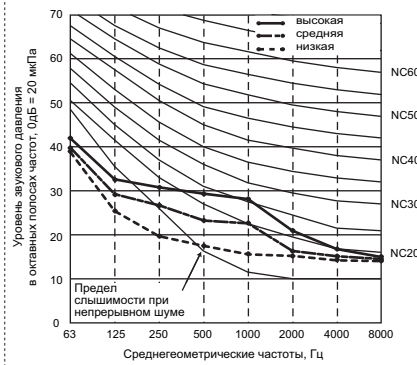

PEFY-P32VMS1(L)-E

Внешнее статическое давление 35 Па
Электропитание 220,230,240 В, 50 Гц

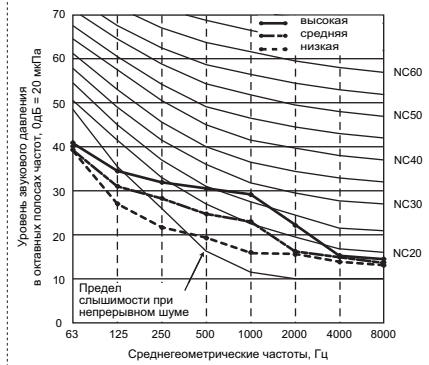

PEFY-P32VMS1(L)-E

Внешнее статическое давление 50 Па
Электропитание 220,230,240 В, 50 Гц

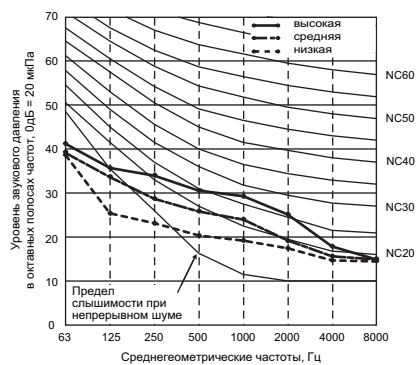

PEFY-P40VMS1(L)-E

Внешнее статическое давление 5 Па
Электропитание 220,230,240 В, 50 Гц

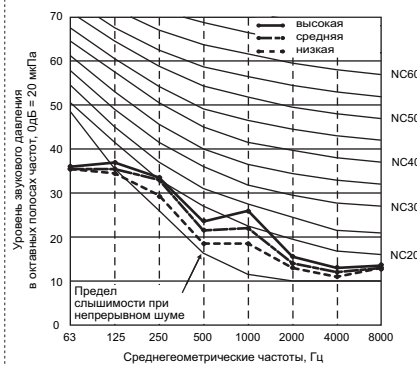

PEFY-P40VMS1(L)-E

Внешнее статическое давление 15 Па
Электропитание 220,230,240 В, 50 Гц

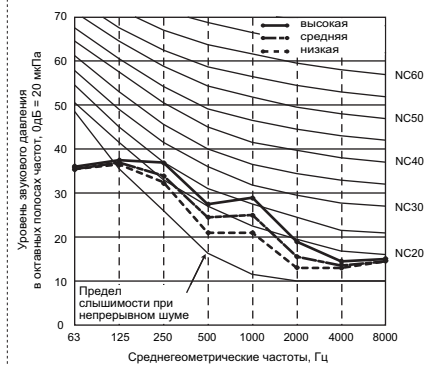

PEFY-P40VMS1(L)-E

Внешнее статическое давление 35 Па
Электропитание 220,230,240 В, 50 Гц

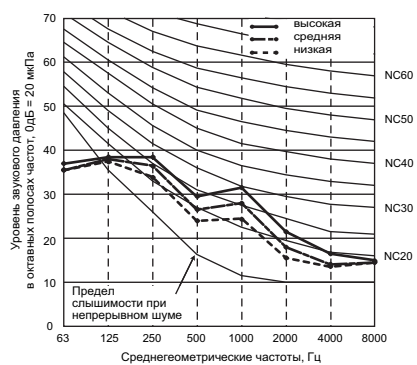

PEFY-P40VMS1(L)-E

Внешнее статическое давление 50 Па
Электропитание 220,230,240 В, 50 Гц

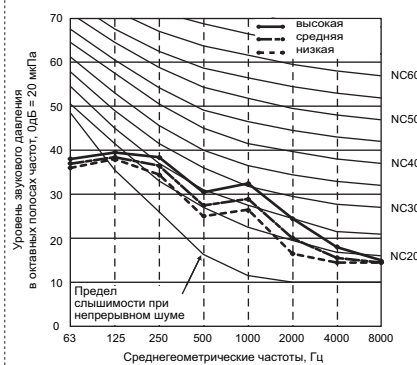

PEFY-P50VMS1(L)-E

Внешнее статическое давление 5 Па
Электропитание 220,230,240 В, 50 Гц

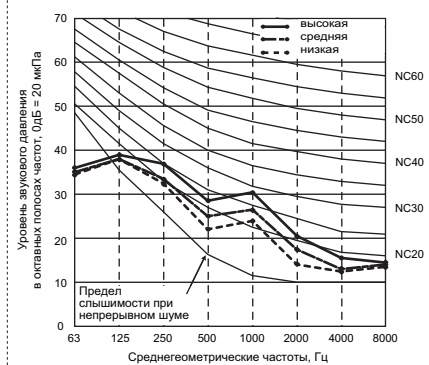

PEFY-P50VMS1(L)-E

Внешнее статическое давление 15 Па
Электропитание 220,230,240 В, 50 Гц

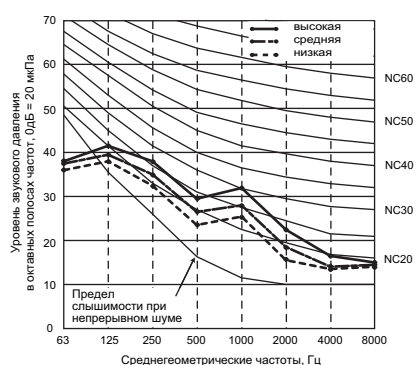

PEFY-P50VMS1(L)-E

Внешнее статическое давление 35 Па
Электропитание 220,230,240 В, 50 Гц

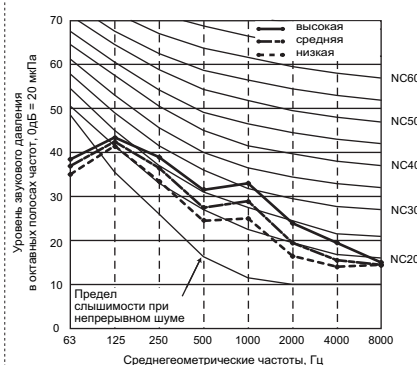

PEFY-P50VMS1(L)-E

Внешнее статическое давление 50 Па
Электропитание 220,230,240 В, 50 Гц

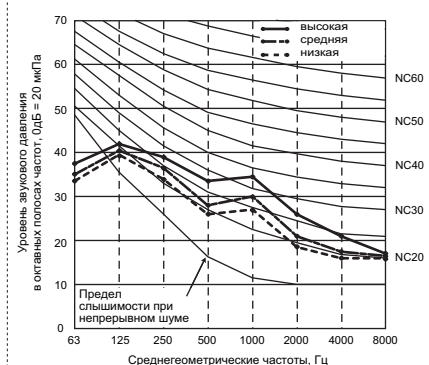

4-2. Кривые NC

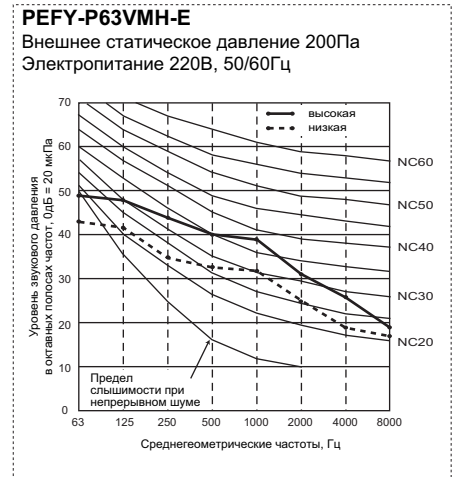
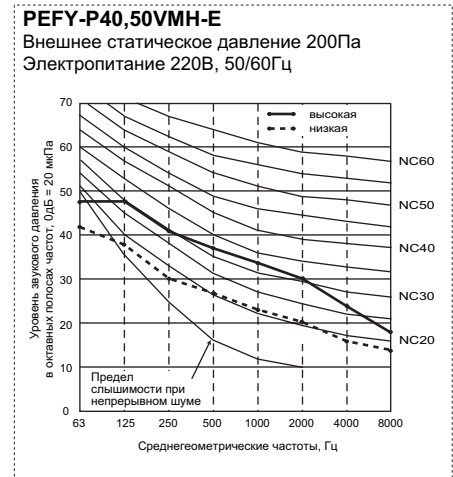
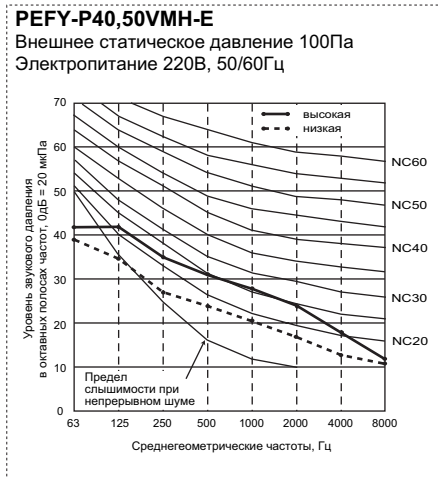
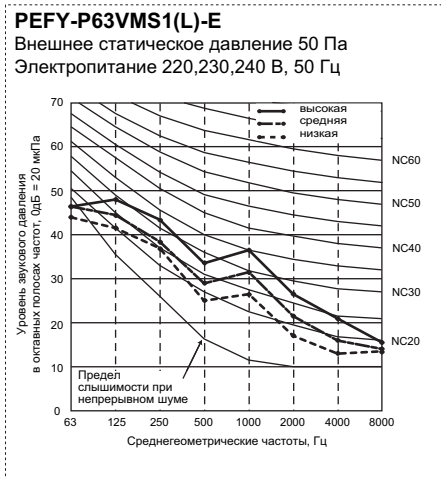
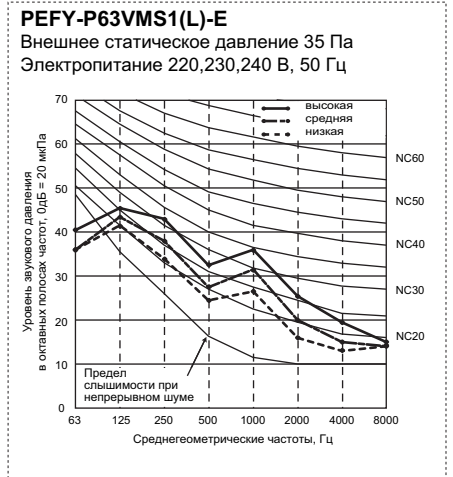

4-2. Кривые NC

PEFY-P71VMH-E

Внешнее статическое давление 50Па
Электропитание 220В, 50/60Гц

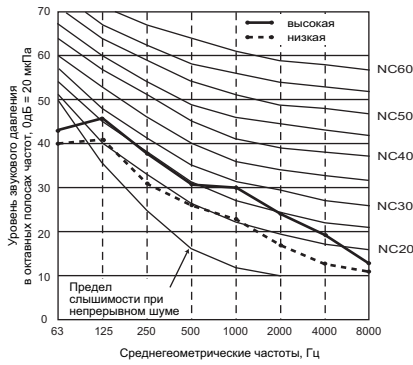

PEFY-P71VMH-E

Внешнее статическое давление 100Па
Электропитание 220В, 50/60Гц

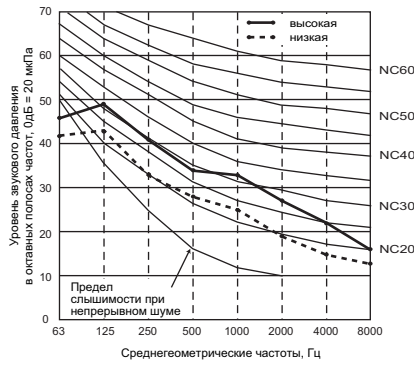

PEFY-P71VMH-E

Внешнее статическое давление 200Па
Электропитание 220В, 50/60Гц

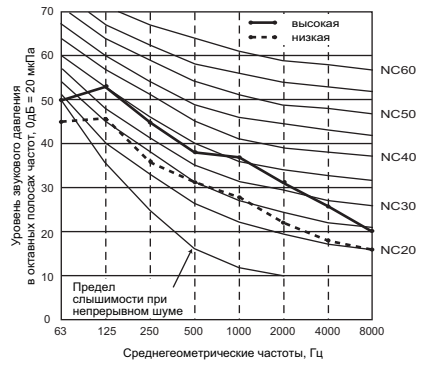

PEFY-P80VMH-E

Внешнее статическое давление 50Па
Электропитание 220В, 50/60Гц

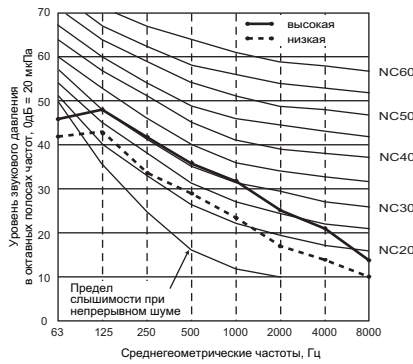

PEFY-P80VMH-E

Внешнее статическое давление 100Па
Электропитание 220В, 50/60Гц

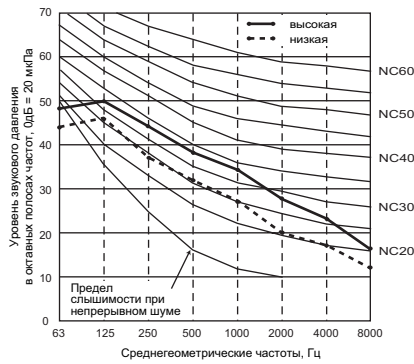

PEFY-P80VMH-E

Внешнее статическое давление 200Па
Электропитание 220В, 50/60Гц

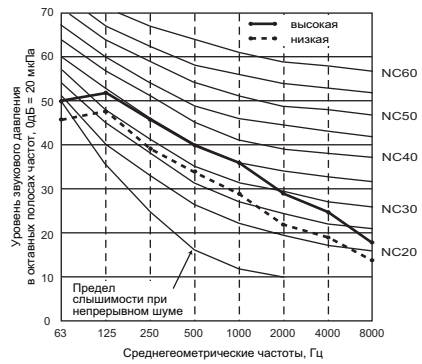

PEFY-P100,125,140VMH-E

Внешнее статическое давление 50Па
Электропитание 220В, 50/60Гц

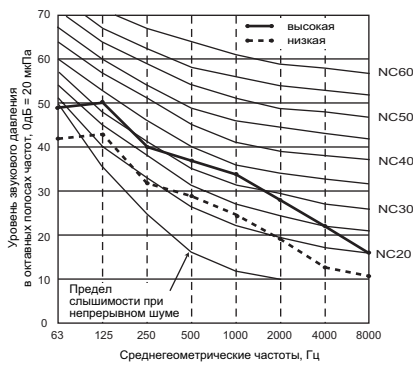

PEFY-P100,125,140VMH-E

Внешнее статическое давление 100Па
Электропитание 220В, 50/60Гц

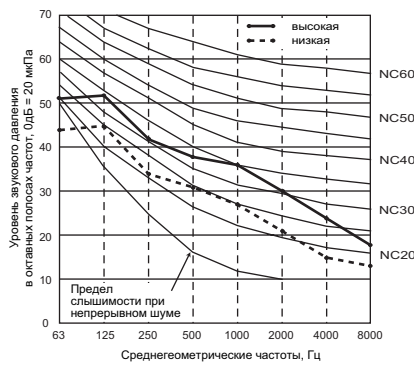

PEFY-P100,125,140VMH-E

Внешнее статическое давление 200Па
Электропитание 220В, 50/60Гц

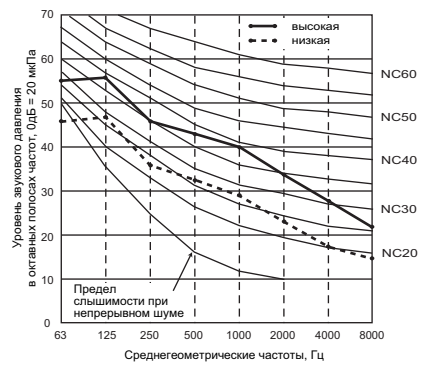

PEFY-P200VMH-E

Внешнее статическое давление 110, 220Па
Электропитание 380В, 50/60Гц

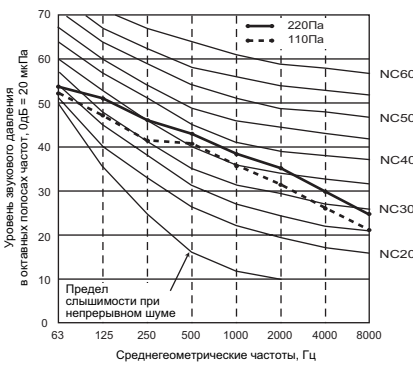

PEFY-P250VMH-E

Внешнее статическое давление 110, 220Па
Электропитание 380В, 50/60Гц

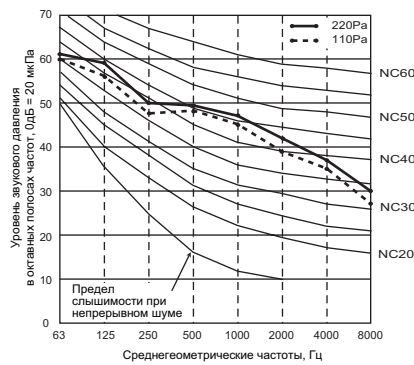

4-2. Кривые NC

PEFY-P40,50VMH-E

Внешнее статическое давление 100Па
Электропитание 220,230,240В, 50/60Гц

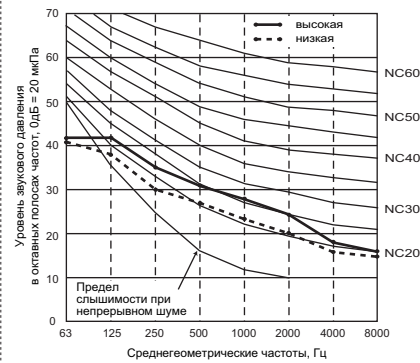

PEFY-P40,50VMH-E

Внешнее статическое давление 150Па
Электропитание 230,240В, 50/60Гц

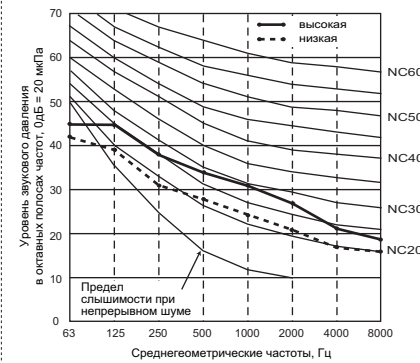

PEFY-P40,50VMH-E

Внешнее статическое давление 200Па
Электропитание 230,240В, 50/60Гц

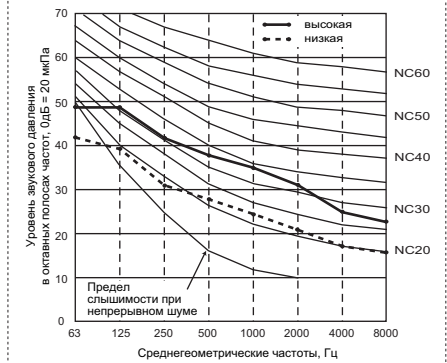

PEFY-P63VMH-E

Внешнее статическое давление 100Па
Электропитание 230,240В, 50/60Гц

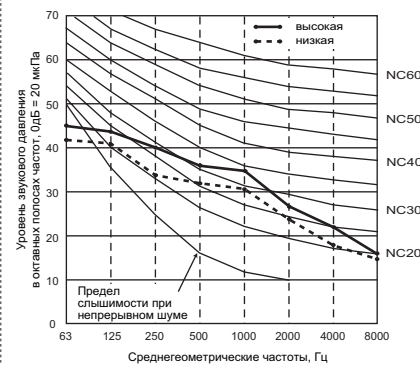

PEFY-P63VMH-E

Внешнее статическое давление 150Па
Электропитание 230,240В, 50/60Гц

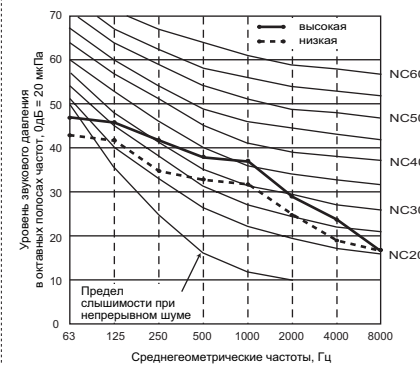

PEFY-P63VMH-E

Внешнее статическое давление 200Па
Электропитание 230,240В, 50/60Гц

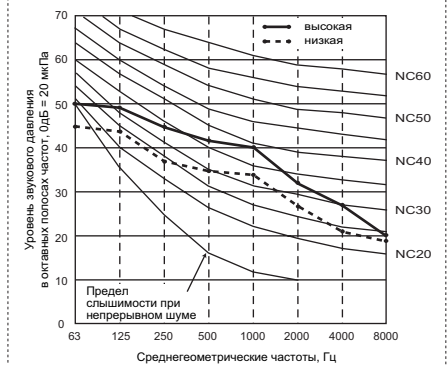

PEFY-P71VMH-E

Внешнее статическое давление 100Па
Электропитание 230,240В, 50/60Гц

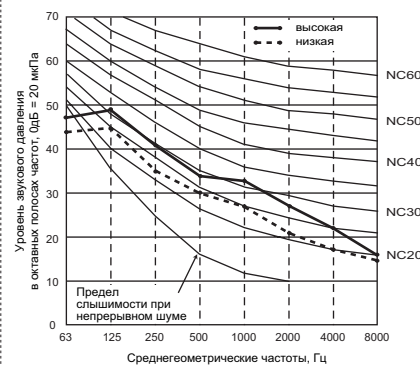

PEFY-P71VMH-E

Внешнее статическое давление 150Па
Электропитание 230,240В, 50/60Гц

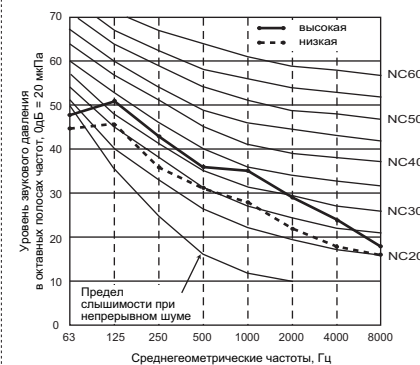

PEFY-P71VMH-E

Внешнее статическое давление 200Па
Электропитание 230,240В, 50/60Гц

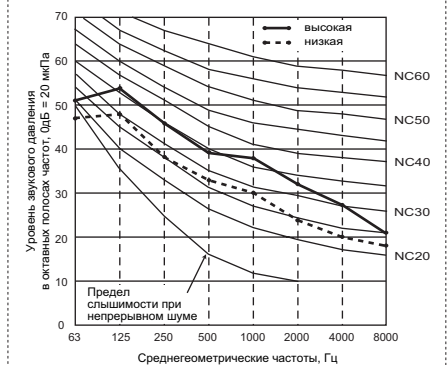

PEFY-P80VMH-E

Внешнее статическое давление 100Па
Электропитание 220, 230, 240В, 50/60Гц

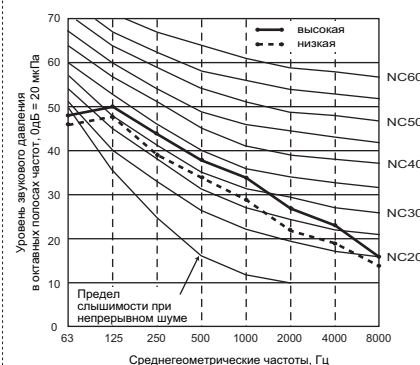

PEFY-P80VMH-E

Внешнее статическое давление 150Па
Электропитание 230, 240В, 50/60Гц

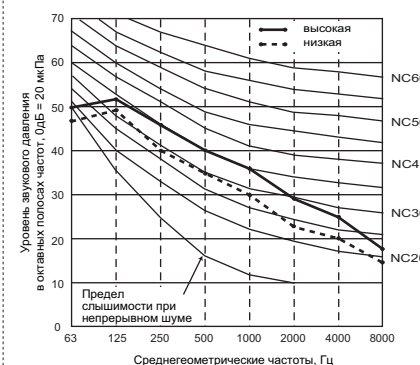

PEFY-P80VMH-E

Внешнее статическое давление 200Па
Электропитание 230, 240В, 50/60Гц

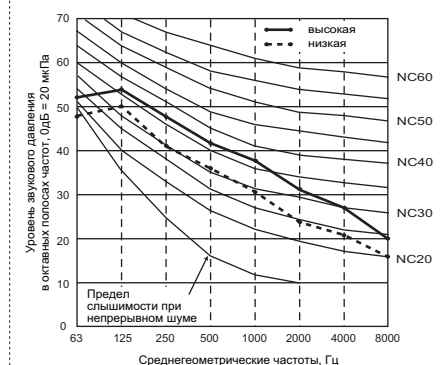

4-2. Кривые NC

PEFY-P100,125,140VMH-E

Внешнее статическое давление 100Па
Электропитание 230, 240В, 50/60Гц

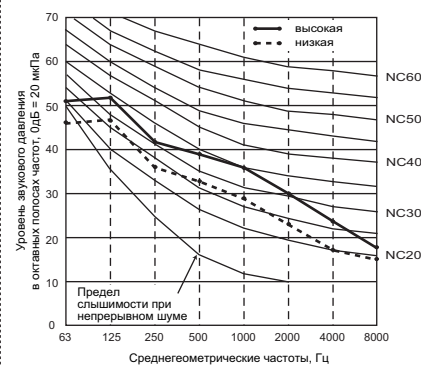

PEFY-P100,125,140VMH-E

Внешнее статическое давление 150Па
Электропитание 230, 240В, 50/60Гц

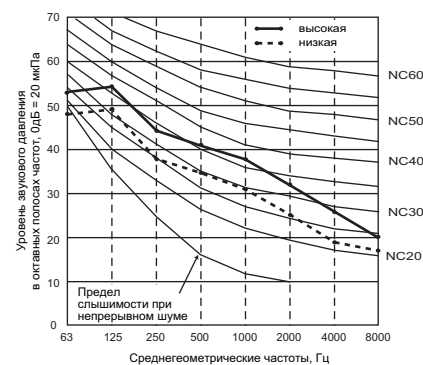

PEFY-P100,125,140VMH-E

Внешнее статическое давление 200Па
Электропитание 230, 240В, 50/60Гц

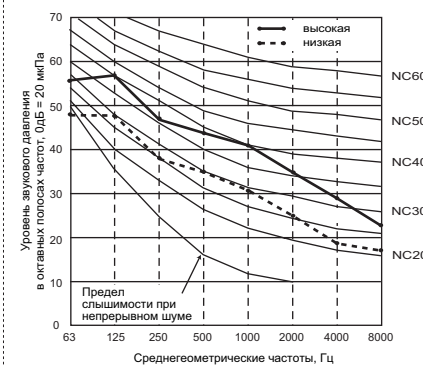

PEFY-P200VMH-E

Внешнее статическое давление 130, 260Па
Электропитание 400, 415В, 50/60Гц

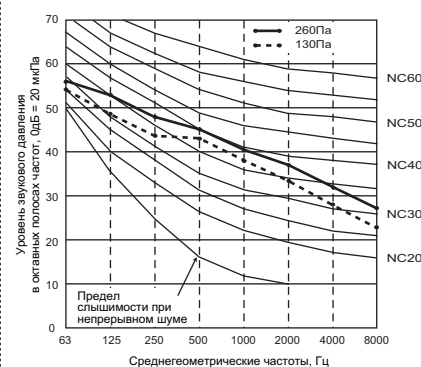

PEFY-P250VMH-E

Внешнее статическое давление 130, 260Па
Электропитание 400, 415В, 50/60Гц

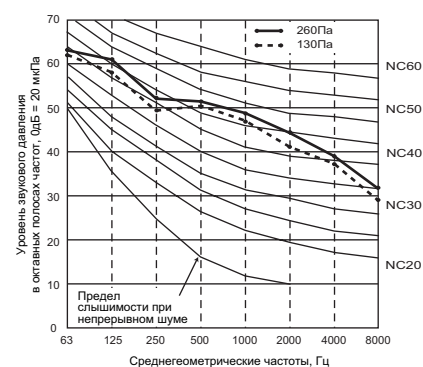

5. Напорные характеристики вентилятора

A

PEFY-P20,25VMR-E-L/R

Внешнее статическое давление 5 Па
Электроснабжение 220,230,240 В

Вход воздуха: сзади

— 50Гц
- - - 60Гц

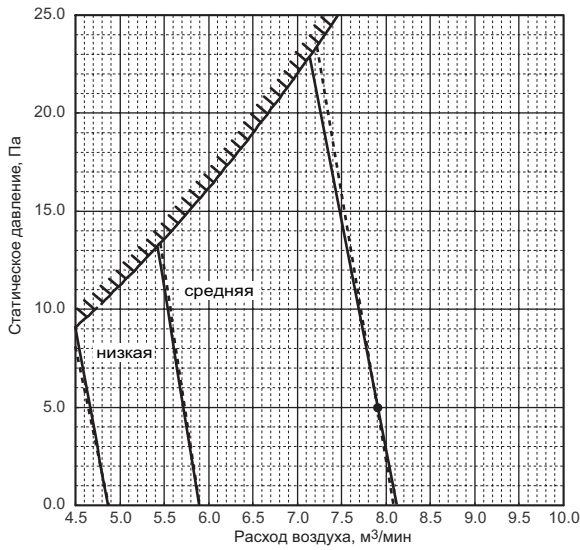

PEFY-P32VMR-E-L/R

Внешнее статическое давление 5 Па
Электроснабжение 220,230,240 В

Вход воздуха: сзади

— 50Гц
- - - 60Гц

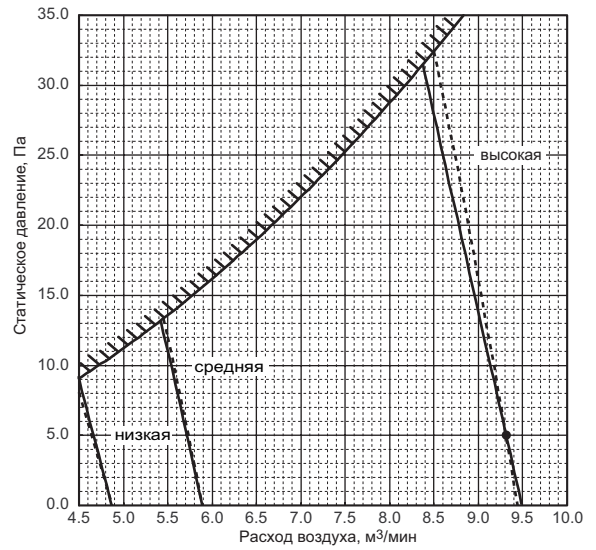

PEFY-P15VMS1(L)-E

Внешнее статическое давление 5 Па
Электроснабжение 220,230,240 В, 50 Гц

Вход воздуха: сзади

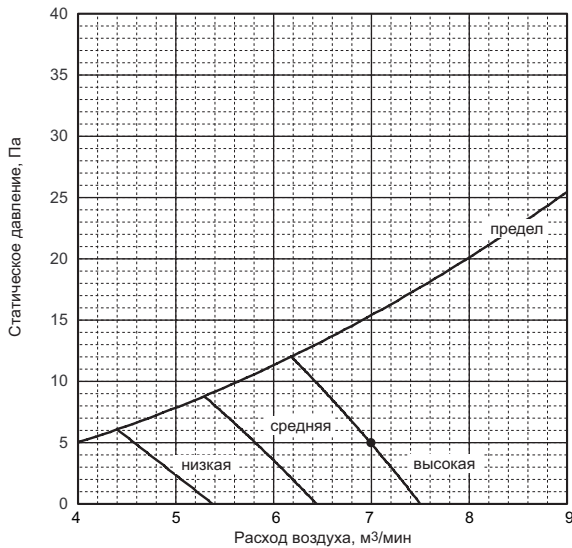

PEFY-P15VMS1(L)-E

Внешнее статическое давление 15 Па
Электроснабжение 220,230,240 В, 50 Гц

Вход воздуха: сзади

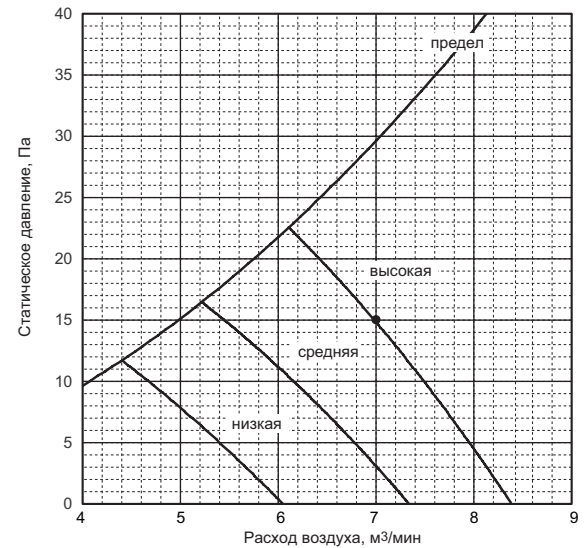

PEFY-P15VMS1(L)-E

Внешнее статическое давление 35 Па
Электроснабжение 220,230,240 В, 50 Гц

Вход воздуха: сзади

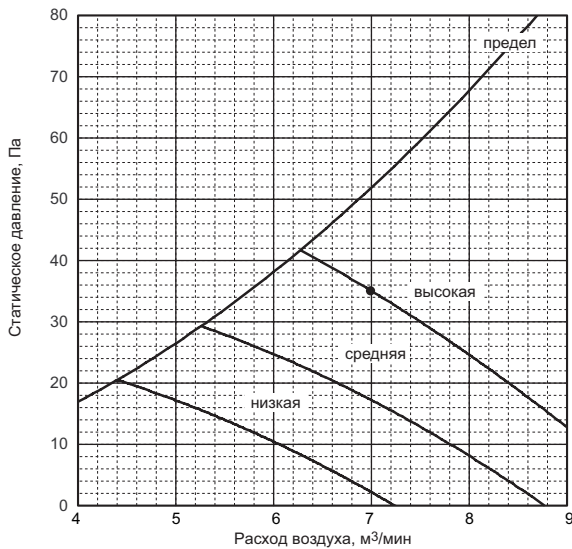

PEFY-P15VMS1(L)-E

Внешнее статическое давление 50 Па
Электроснабжение 220,230,240 В, 50 Гц

Вход воздуха: сзади

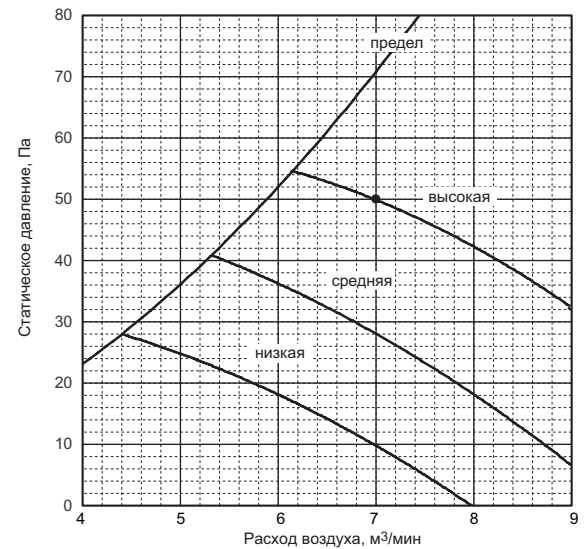

5. Напорные характеристики вентилятора

Технические данные G4 (R410A)

PEFY-P20VMS1(L)-E

Внешнее статическое давление 5 Па
Электропитание 220,230,240 В, 50 Гц

Вход воздуха: сзади

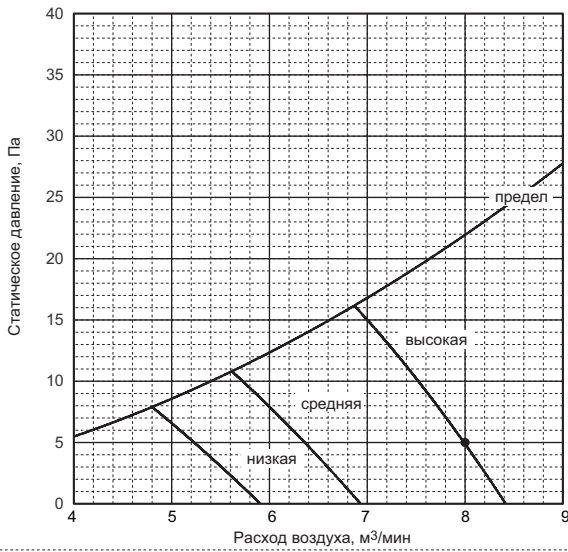

PEFY-P20VMS1(L)-E

Внешнее статическое давление 15 Па
Электропитание 220,230,240 В, 50 Гц

Вход воздуха: сзади

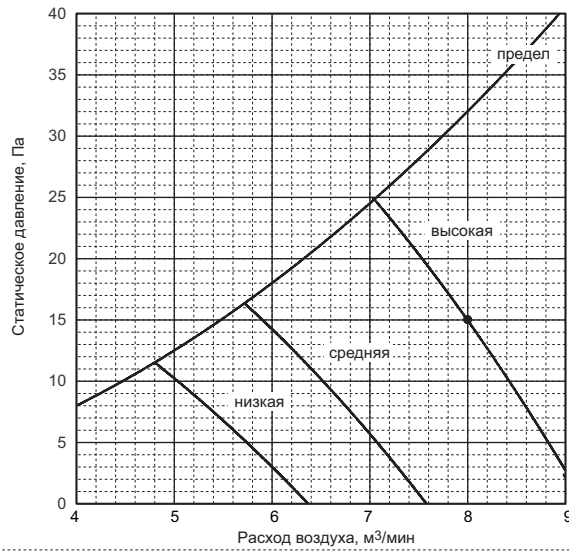

PEFY-P20VMS1(L)-E

Внешнее статическое давление 35 Па
Электропитание 220,230,240 В, 50 Гц

Вход воздуха: сзади

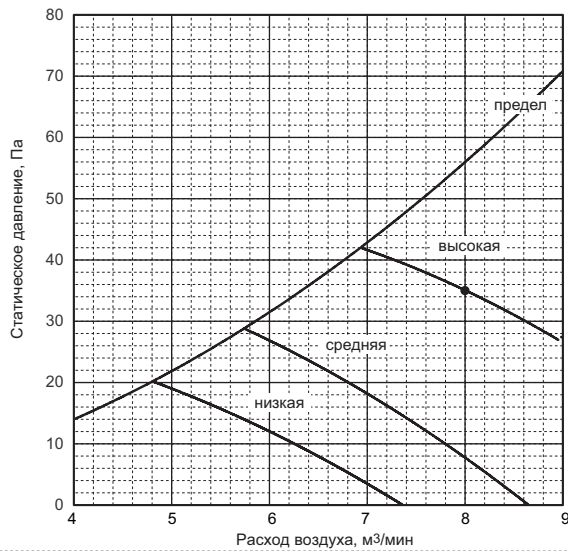

PEFY-P20VMS1(L)-E

Внешнее статическое давление 50 Па
Электропитание 220,230,240 В, 50 Гц

Вход воздуха: сзади

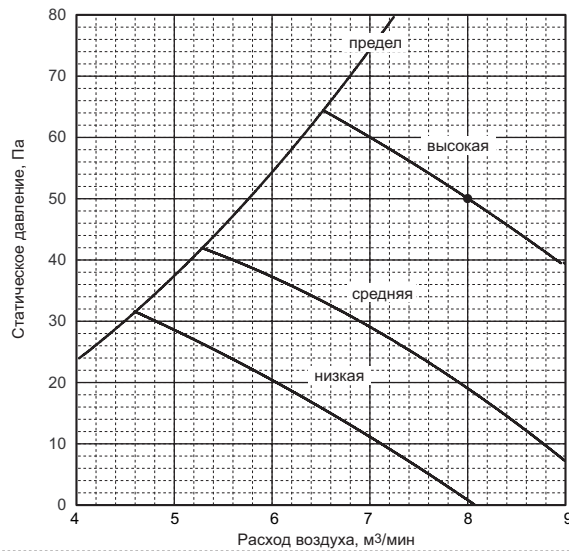

PEFY-P25VMS1(L)-E

Внешнее статическое давление 5 Па
Электропитание 220,230,240 В, 50 Гц

Вход воздуха: сзади

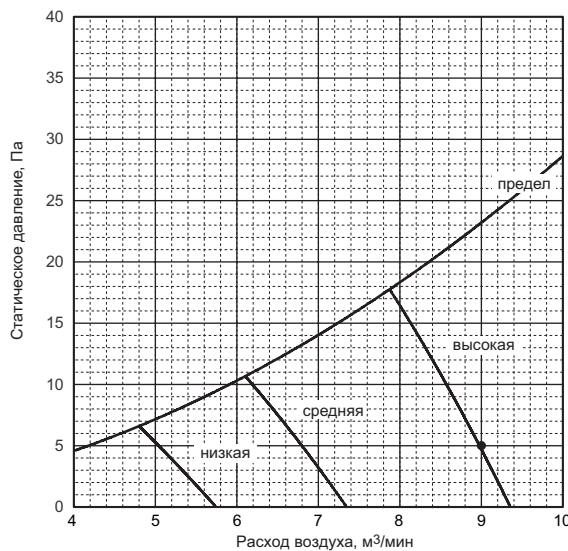

PEFY-P25VMS1(L)-E

Внешнее статическое давление 15 Па
Электропитание 220,230,240 В, 50 Гц

Вход воздуха: сзади

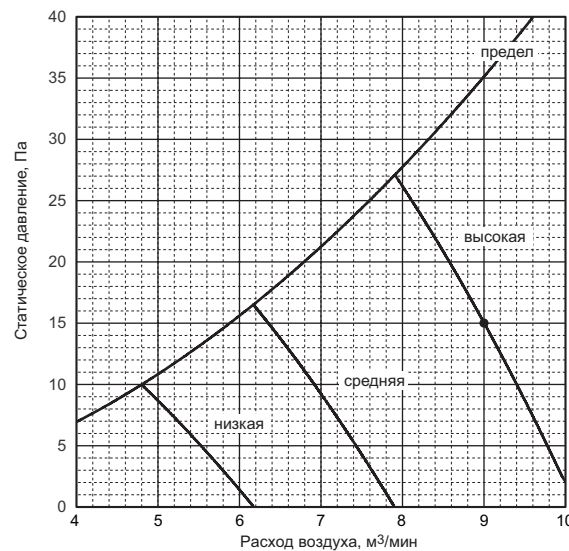

5. Напорные характеристики вентилятора

A

PEFY-P25VMS1(L)-E

Внешнее статическое давление 35 Па
Электропитание 220,230,240 В, 50 Гц

Вход воздуха: сзади

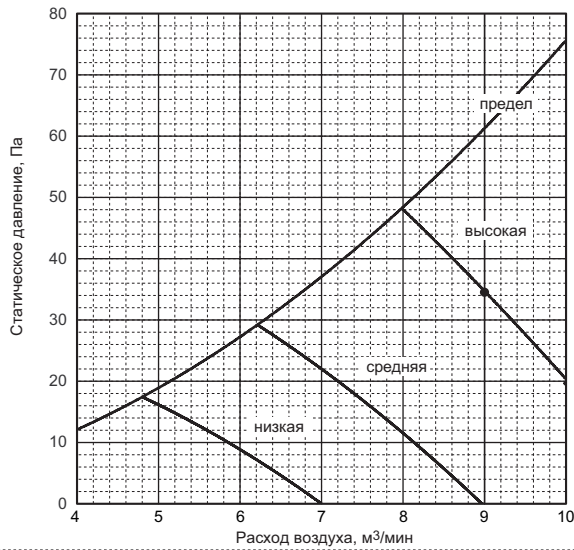

PEFY-P25VMS1(L)-E

Внешнее статическое давление 50 Па
Электропитание 220,230,240 В, 50 Гц

Вход воздуха: сзади

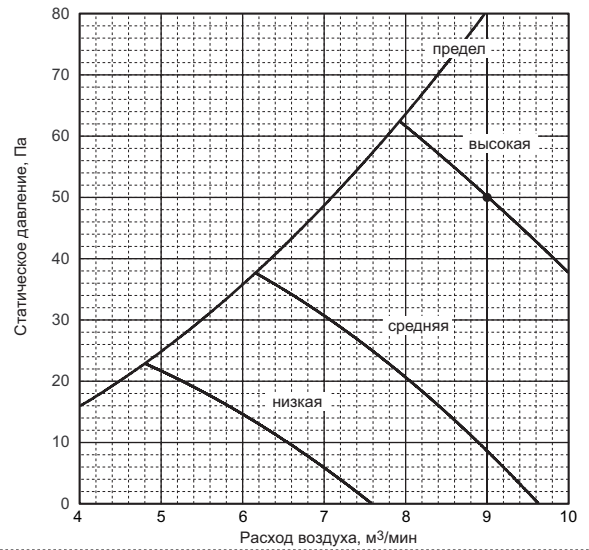

PEFY-P32VMS1(L)-E

Внешнее статическое давление 5 Па
Электропитание 220,230,240 В, 50 Гц

Вход воздуха: сзади

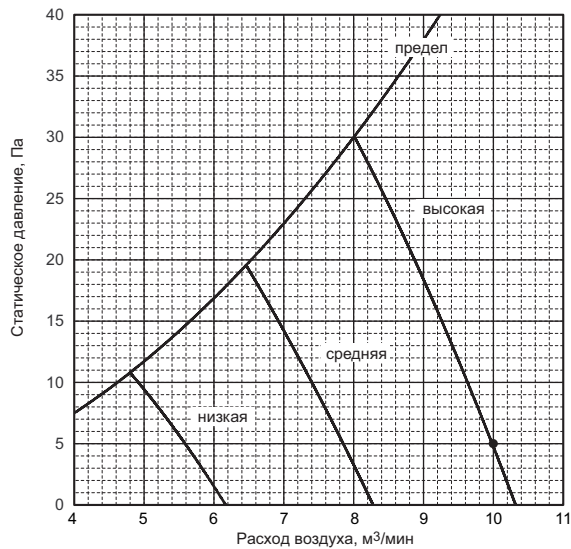

PEFY-P32VMS1(L)-E

Внешнее статическое давление 15 Па
Электропитание 220,230,240 В, 50 Гц

Вход воздуха: сзади

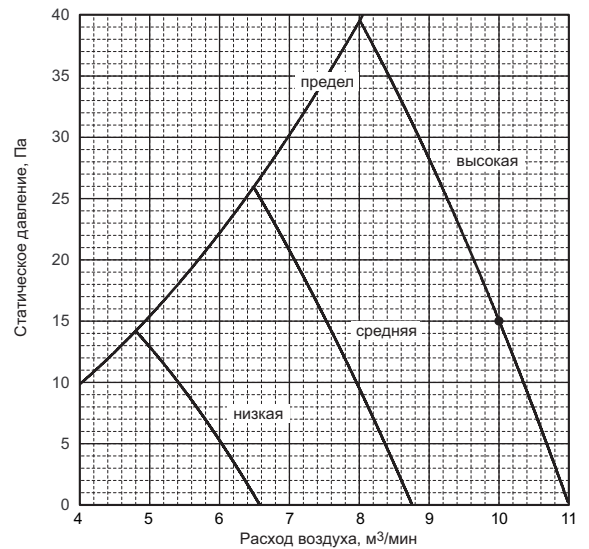

PEFY-P32VMS1(L)-E

Внешнее статическое давление 35 Па
Электропитание 220,230,240 В, 50 Гц

Вход воздуха: сзади

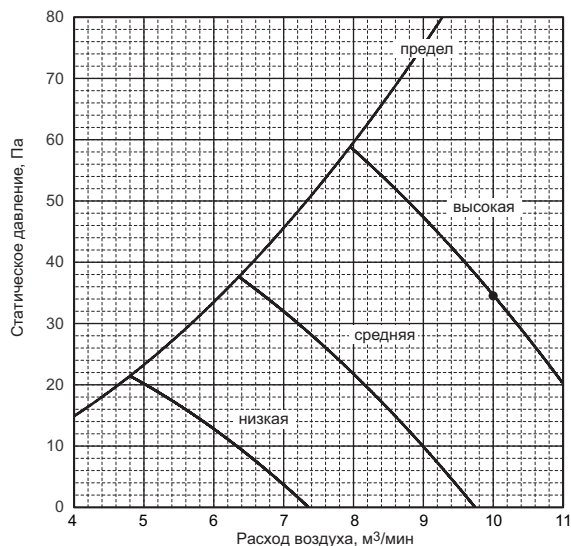

PEFY-P32VMS1(L)-E

Внешнее статическое давление 50 Па
Электропитание 220,230,240 В, 50 Гц

Вход воздуха: сзади

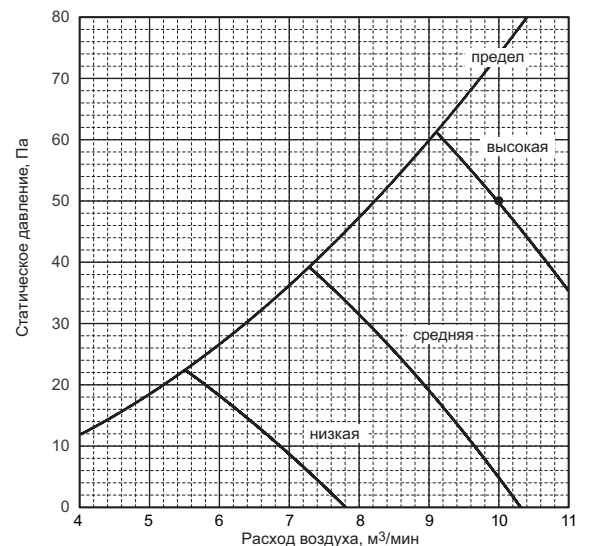

5. Напорные характеристики вентилятора

Технические данные G4 (R410A)

PEFY-P40VMS1(L)-E

Внешнее статическое давление 5 Па
Электропитание 220,230,240 В, 50 Гц

Вход воздуха: сзади

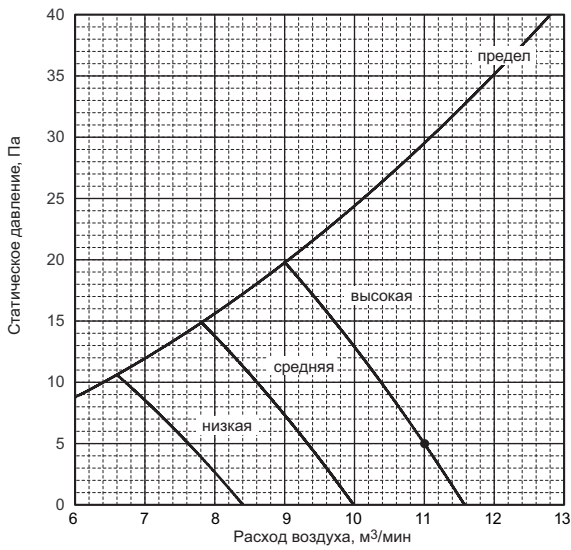

PEFY-P40VMS1(L)-E

Внешнее статическое давление 15 Па
Электропитание 220,230,240 В, 50 Гц

Вход воздуха: сзади

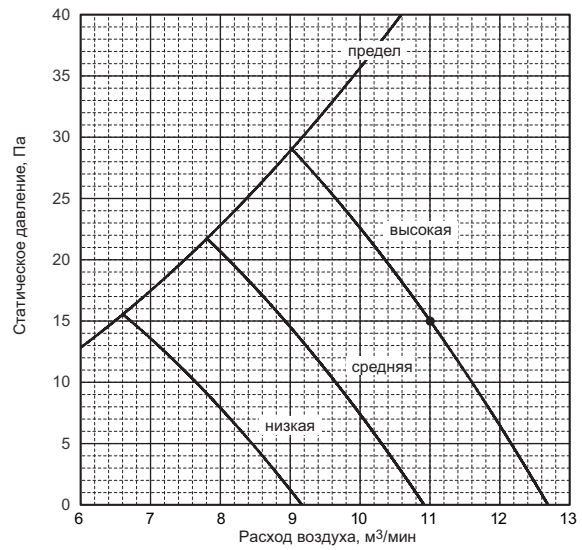

PEFY-P40VMS1(L)-E

Внешнее статическое давление 35 Па
Электропитание 220,230,240 В, 50 Гц

Вход воздуха: сзади

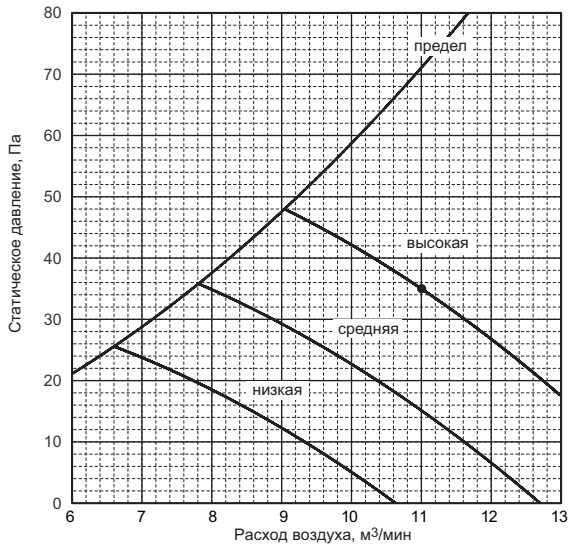

PEFY-P40VMS1(L)-E

Внешнее статическое давление 50 Па
Электропитание 220,230,240 В, 50 Гц

Вход воздуха: сзади

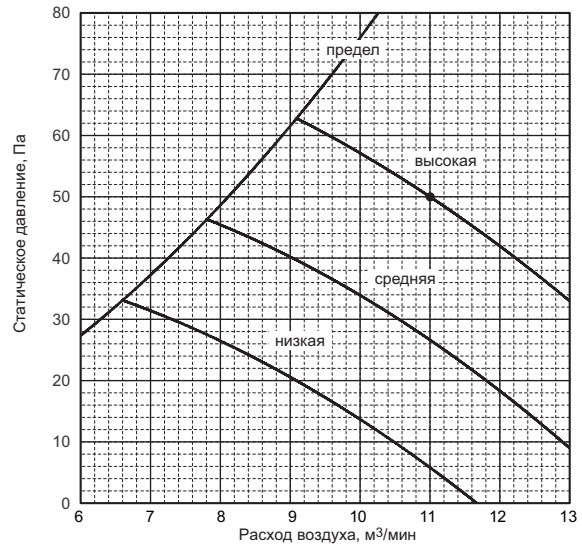

PEFY-P50VMS1(L)-E

Внешнее статическое давление 5 Па
Электропитание 220,230,240 В, 50 Гц

Вход воздуха: сзади

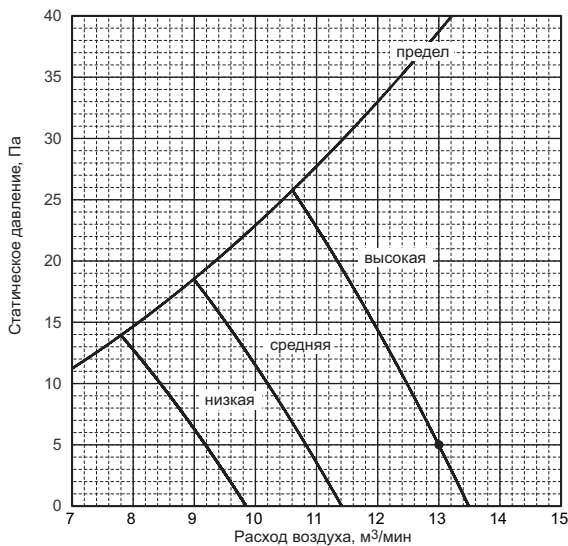

PEFY-P50VMS1(L)-E

Внешнее статическое давление 15 Па
Электропитание 220,230,240 В, 50 Гц

Вход воздуха: сзади

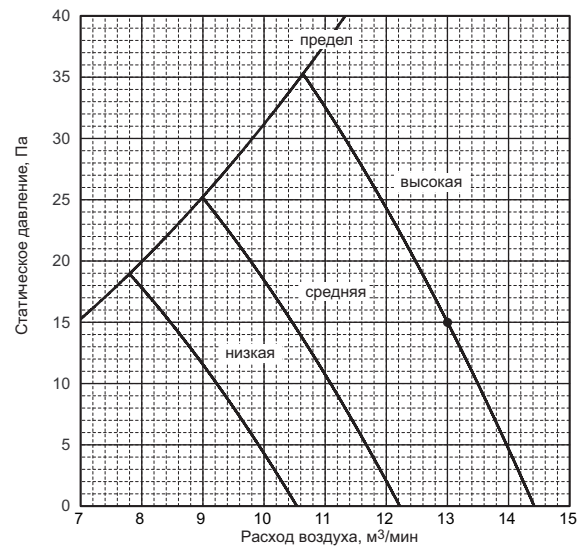

5. Напорные характеристики вентилятора

A

PEFY-P50VMS1(L)-E

Внешнее статическое давление 35 Па
Электроснабжение 220,230,240 В, 50 Гц

Вход воздуха: сзади

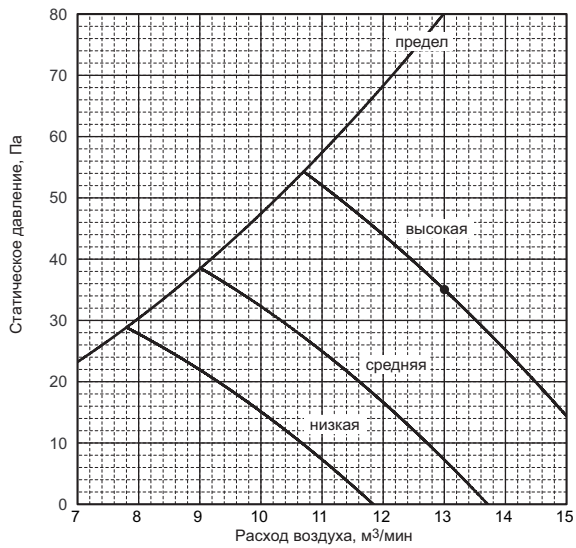

PEFY-P50VMS1(L)-E

Внешнее статическое давление 50 Па
Электроснабжение 220,230,240 В, 50 Гц

Вход воздуха: сзади

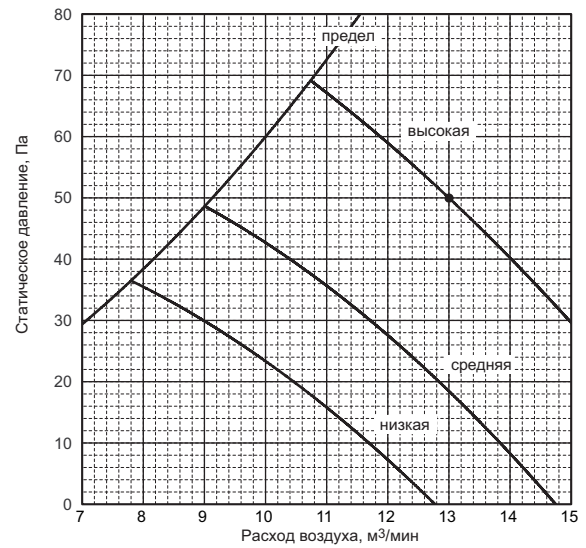

PEFY-P63VMS1(L)-E

Внешнее статическое давление 5 Па
Электроснабжение 220,230,240 В, 50 Гц

Вход воздуха: сзади

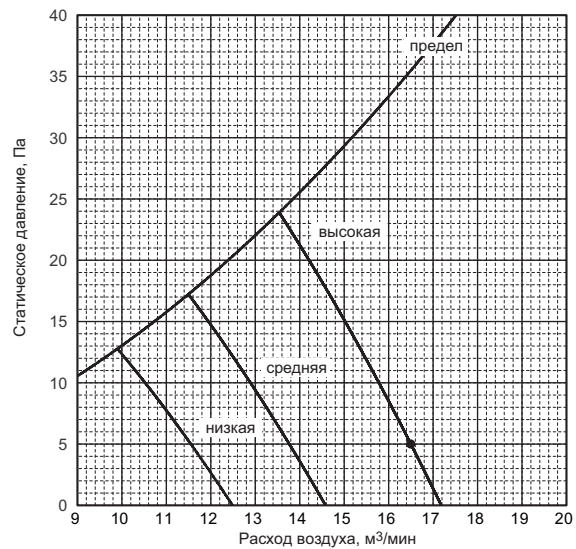

PEFY-P63VMS1(L)-E

Внешнее статическое давление 15 Па
Электроснабжение 220,230,240 В, 50 Гц

Вход воздуха: сзади

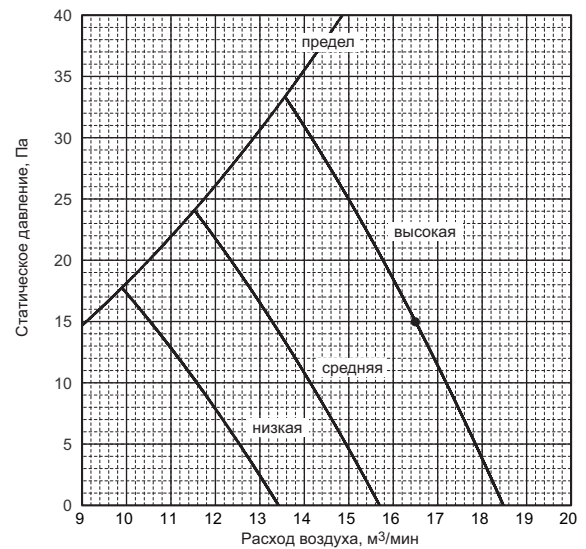

PEFY-P63VMS1(L)-E

Внешнее статическое давление 35 Па
Электроснабжение 220,230,240 В, 50 Гц

Вход воздуха: сзади

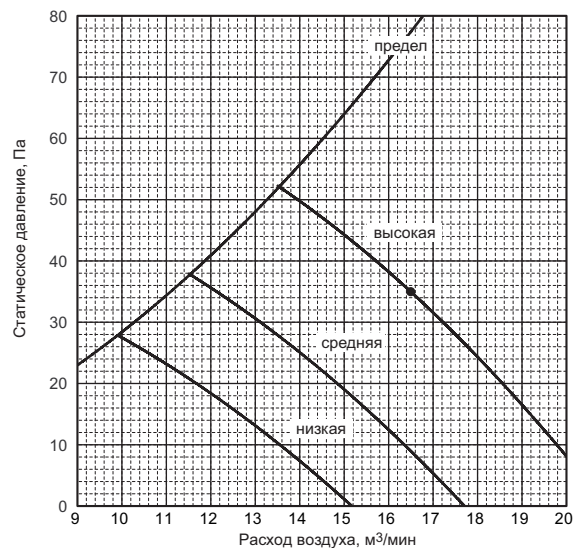

PEFY-P63VMS1(L)-E

Внешнее статическое давление 50 Па
Электроснабжение 220,230,240 В, 50 Гц

Вход воздуха: сзади

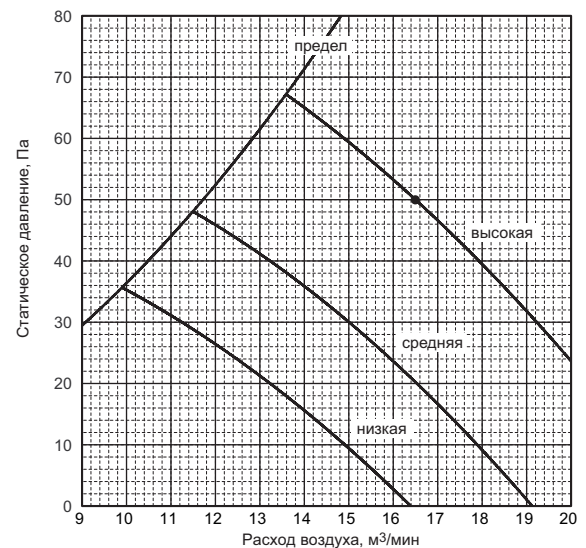

5. Напорные характеристики вентилятора

Технические данные G4 (R410A)

PEFY-P40,50VMH-E

Внешнее статическое давление 50,100,200 Па
Электроснабжение 220 В

Вход воздуха: сзади
— 50 Гц
- - - 60 Гц

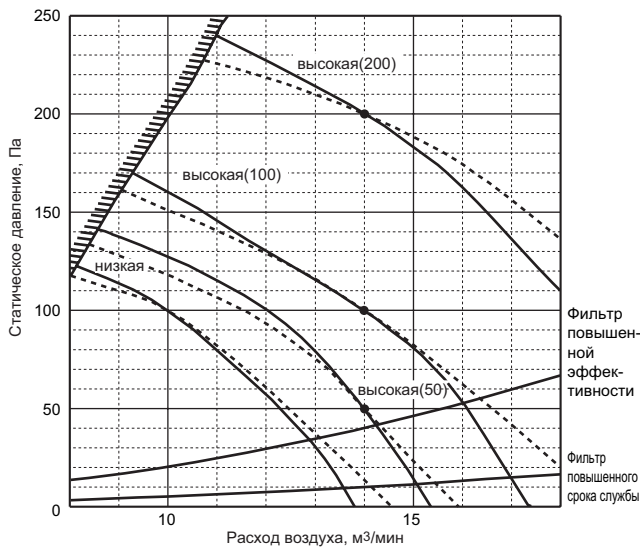

PEFY-P40,50VMH-E

Внешнее статическое давление 100, 150, 200 Па
Электроснабжение 230, 240 В

Вход воздуха: сзади
— 50 Гц
- - - 60 Гц

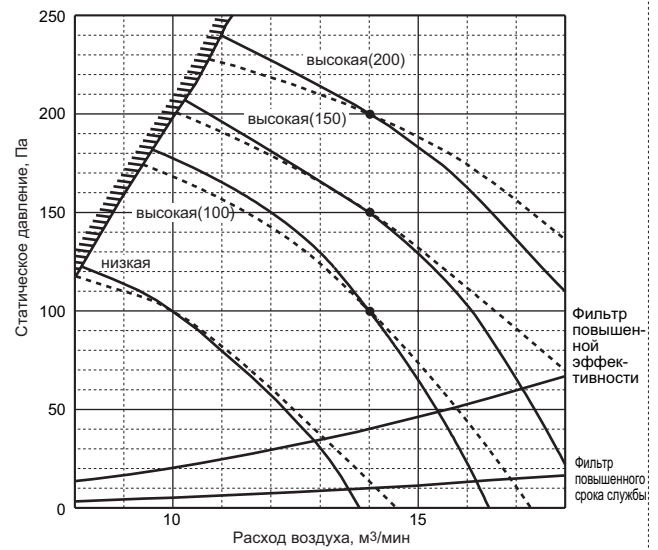

PEFY-P63VMH-E

Внешнее статическое давление 50,100,200 Па
Электроснабжение 220 В

Вход воздуха: сзади
— 50 Гц
- - - 60 Гц

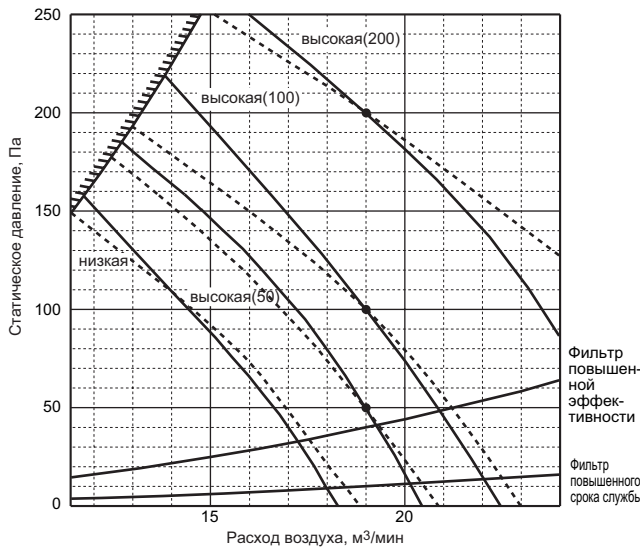

PEFY-P63VMH-E

Внешнее статическое давление 100, 150, 200 Па
Электроснабжение 230, 240 В

Вход воздуха: сзади
— 50 Гц
- - - 60 Гц

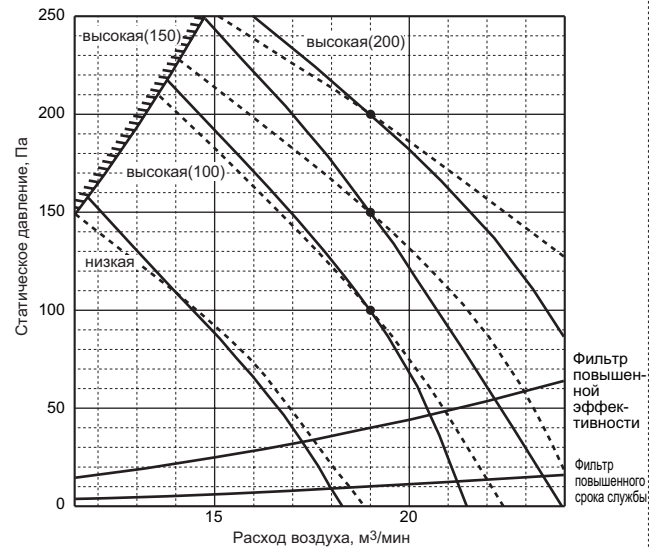

PEFY-P71VMH-E

Внешнее статическое давление 50,100,200 Па
Электроснабжение 220 В

Вход воздуха: сзади
— 50 Гц
- - - 60 Гц

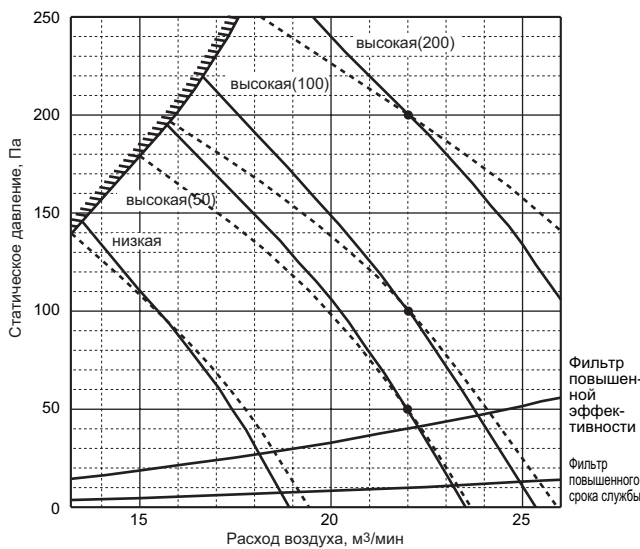

PEFY-P71VMH-E

Внешнее статическое давление 100, 150, 200 Па
Электроснабжение 230, 240 В

Вход воздуха: сзади
— 50 Гц
- - - 60 Гц

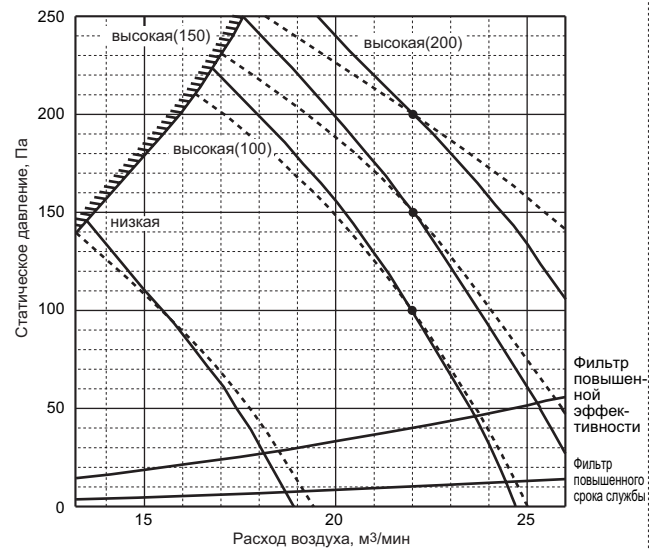

5. Напорные характеристики вентилятора

Технические данные G4 (R410A)

A

PEFY-P80VMH-E

Внешнее статическое давление 50, 100, 200 Па
Электроснабжение 220 В

Вход воздуха: сзади
— 50 Гц
- - - 60 Гц

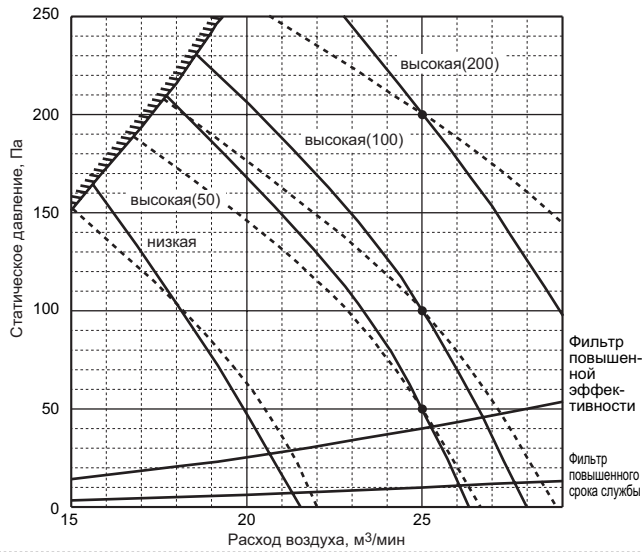

PEFY-P80VMH-E

Внешнее статическое давление 100, 150, 200 Па
Электроснабжение 230, 240 В

Вход воздуха: сзади
— 50 Гц
- - - 60 Гц

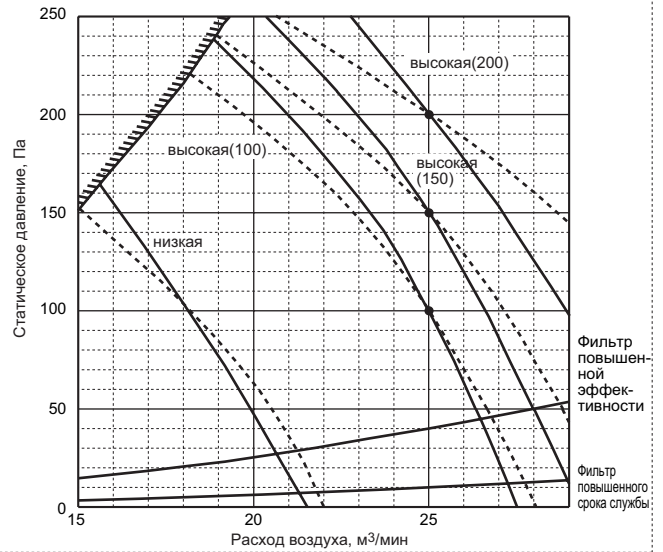

PEFY-P100,125VMH-E

Внешнее статическое давление 50, 100, 200 Па
Электроснабжение 220 В

Вход воздуха: сзади
— 50 Гц
- - - 60 Гц

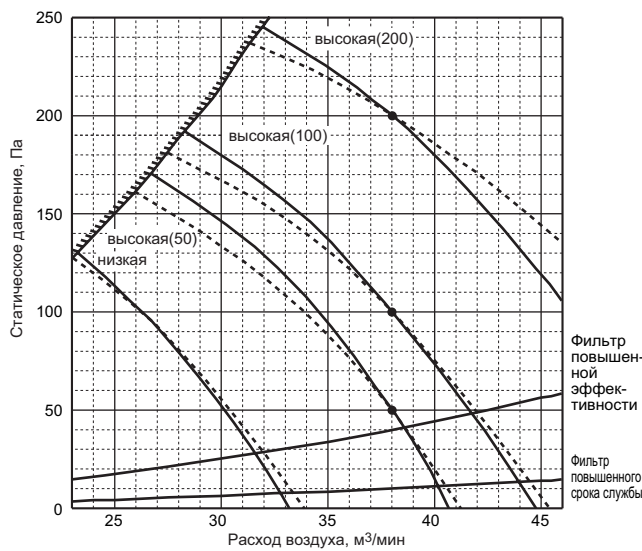

PEFY-P100,125VMH-E

Внешнее статическое давление 100, 150, 200 Па
Электроснабжение 230, 240 В

Вход воздуха: сзади
— 50 Гц
- - - 60 Гц

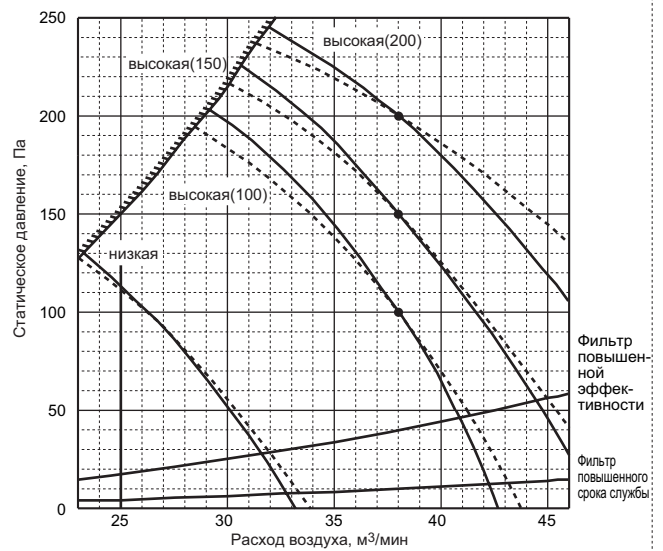

PEFY-P140VMH-E

Внешнее статическое давление 50, 100, 200 Па
Электроснабжение 220 В

Вход воздуха: сзади
— 50 Гц
- - - 60 Гц

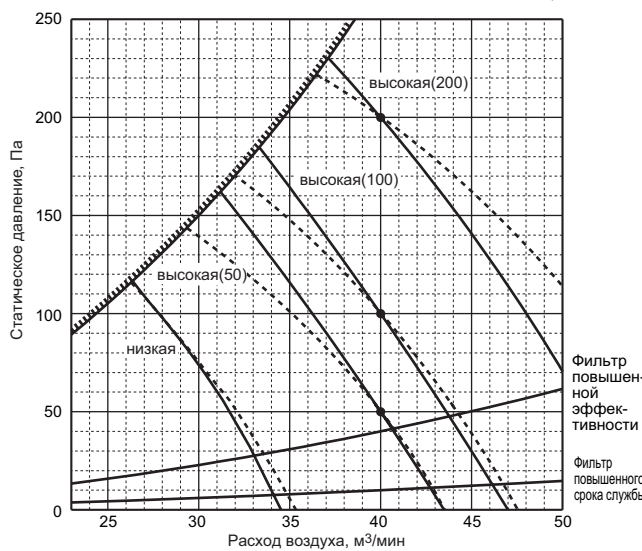

PEFY-P140VMH-E

Внешнее статическое давление 100, 150, 200 Па
Электроснабжение 230, 240 В

Вход воздуха: сзади
— 50 Гц
- - - 60 Гц

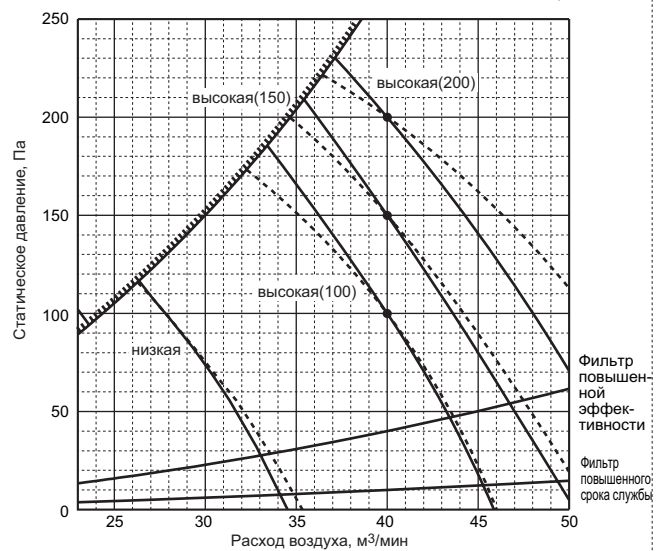

5. Напорные характеристики вентилятора

Технические данные G4 (R410A)

PEFY-P200VMH-E

Внешнее статическое давление 110,220 Па
Электроснабжение 380 В

Вход воздуха: сзади
— 50 Гц
- - - 60 Гц

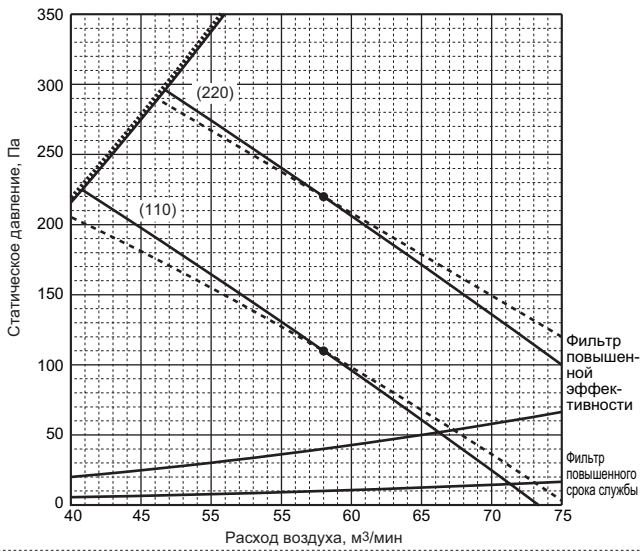

PEFY-P200VMH-E

Внешнее статическое давление 130, 260 Па
Электроснабжение 400, 415 В

Вход воздуха: сзади
— 50 Гц
- - - 60 Гц

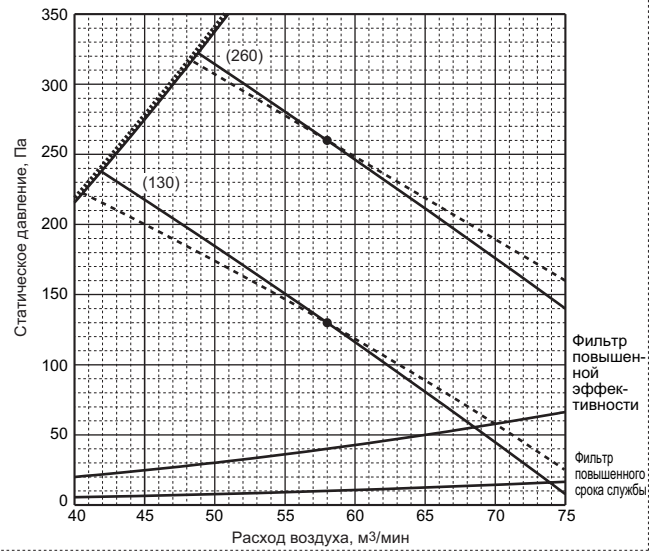

PEFY-P250VMH-E

Внешнее статическое давление 110,220 Па
Электроснабжение 380 В

Вход воздуха: сзади
— 50 Гц
- - - 60 Гц

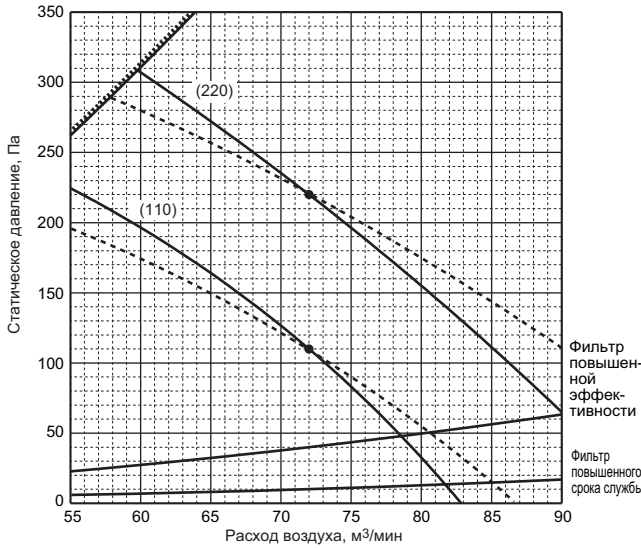

PEFY-P250VMH-E

Внешнее статическое давление 130, 260 Па
Электроснабжение 400, 415 В

Вход воздуха: сзади
— 50 Гц
- - - 60 Гц

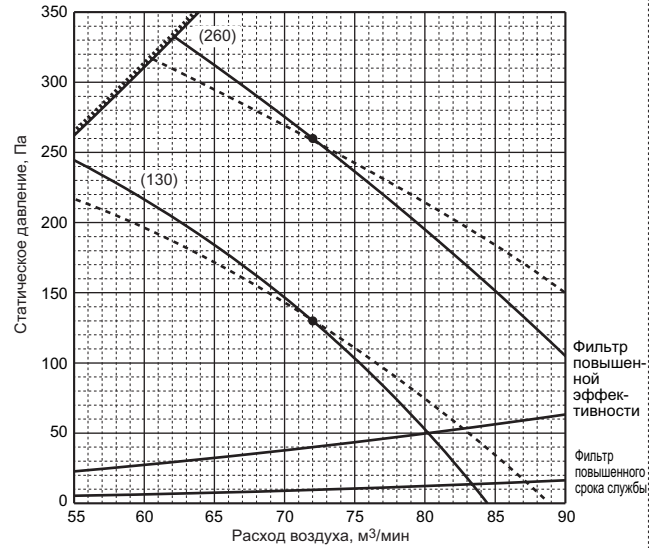

■ Дополнительные принадлежности для внутренних блоков PEFY-P-VMH-E

	Фильтр повышенного срока службы	Корпус для установки фильтра	Дренажный насос
PEFY-P40,50,63VMH-E	PAC-KE86LAF	PAC-KE63TB-F	PAC-KE04DM-F
PEFY-P71,80VMH-E	PAC-KE88LAF	PAC-KE80TB-F	PAC-KE04DM-F
PEFY-P100,125,140VMH-E	PAC-KE89LAF	PAC-KE140TB-F	PAC-KE04DM-F
PEFY-P200,250VMH-E	PAC-KE85LAF	PAC-KE250TB-F	PAC-KE04DM-F

A

● PEFY-P-VMH-E

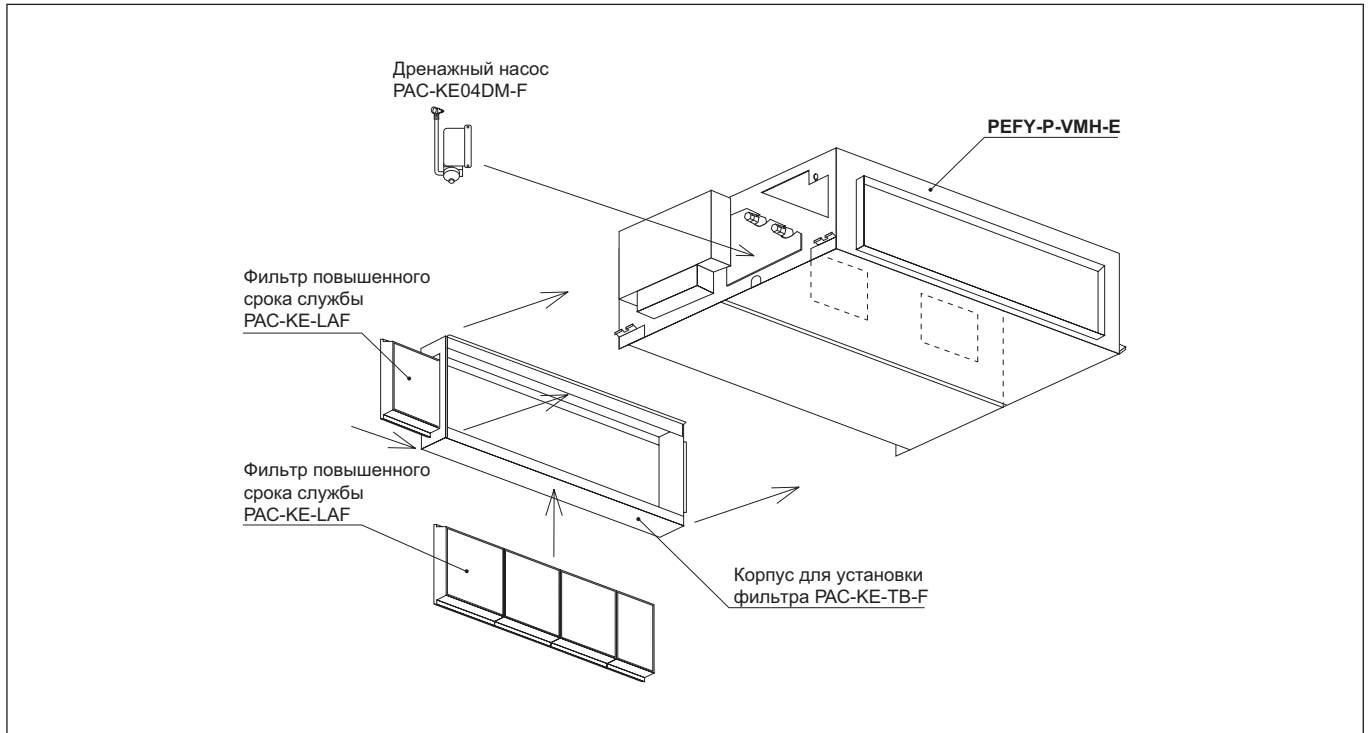

Дополнительные принадлежности для внутренних блоков PEFY-P-VMH-E

	Фильтр повышенного срока службы	Корпус для установки фильтра	Дренажный насос
PEFY-P40,50,63VMH-E	PAC-KE86LAF	PAC-KE63TB-F	PAC-KE04DM-F
PEFY-P71,80VMH-E	PAC-KE88LAF	PAC-KE80TB-F	PAC-KE04DM-F
PEFY-P100,125,140VMH-E	PAC-KE89LAF	PAC-KE140TB-F	PAC-KE04DM-F
PEFY-P200,250VMH-E	PAC-KE85LAF	PAC-KE250TB-F	PAC-KE04DM-F

Фильтр повышенного срока службы PAC-KE-LAF и корпус для установки фильтра PAC-KE-TB-F для блоков PEFY-P-VMH-E

Срок службы 2500 часов (концентрация пыли 0.15мг/м³).
 Реальный срок службы зависит от запыленности помещения и может отличаться от указанного значения.
 Материал: синтетическое волокно, нетканый фильтрующий материал.
 Снижение внешнего статического давления при установке данного фильтра см. в разделе „3-3. Напорные характеристики вентилятора”.
 Для установки фильтра повышенного срока службы используется корпус PAC-KE-TB-F.

PAC-KE-LAF

Наименование	PAC-KE86LAF	PAC-KE88LAF	PAC-KE89LAF	PAC-KE85LAF
Кол-во	2	3	3	2
	(298X300)	(298X300)	(298X300)	(411X600)
Внешний вид				

Подробно процесс установки описан в руководстве WT02574X04.







PAC-KE-TB-F

Наименование	1 саморез	2 корпус фильтра	3 руководство по установке	
Кол-во	10/12*	1	1	
Внешний вид				* В комплекте PAC-KE250TB 12 саморезов.

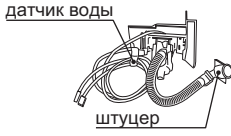
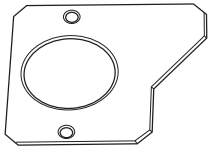
Подробно процесс установки описан в руководствах WT03018X02 WT03019X02.

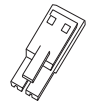
Дренажный насос PAC-KE04DM-F

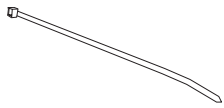
Дренажный насос используется в тех случаях, когда не удается организовать удаление воды из блока самотеком.
 Высота подъема воды составляет 550мм от уровня дренажного поддона.

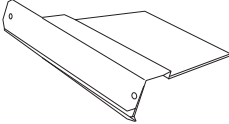
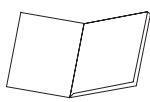
Наименование	1 насос в сборе	2 разделитель	3 резиновая пробка	4 разъем-перемычка	5 пустой разъем
Кол-во	1	1	2	1	1
Внешний вид					
Наименование	6 резиновая шайба	7 хомут	8 РТТ саморез 4X10	9 фиксирующая пластина	0 руководство по установке
Кол-во	1	2	6+1 (запасной)	1	1
Внешний вид					

Подробно процесс установки описан в руководстве WT03312X02.

■ Дополнительные принадлежности для внутренних блоков PEFY-P-VMS1L-E







Дренажный насос

PEFY-P15VMS1L-E	PAC-KE07DM-E
PEFY-P20VMS1L-E	PAC-KE07DM-E
PEFY-P25VMS1L-E	PAC-KE07DM-E
PEFY-P32VMS1L-E	PAC-KE07DM-E
PEFY-P40VMS1L-E	PAC-KE07DM-E
PEFY-P50VMS1L-E	PAC-KE07DM-E
PEFY-P63VMS1L-E	PAC-KE07DM-E

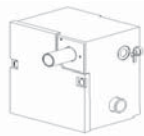
A

■ Дренажный насос PAC-KE07DM-E

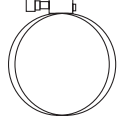
Дренажный насос поставляется в качестве опции для блоков VMS1L. В моделях VMS1 дренажный завод устанавливается на заводе.

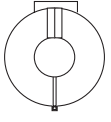
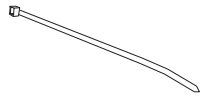
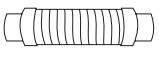
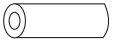
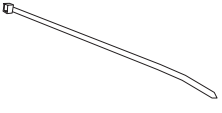
Наименование	1 насос в сборе	2 разделитель	3 шланг	4 термоизоляция	5 термоизоляция
Количество	1	1	1	1	1
Внешний вид					
Наименование	6 хомут	7 винт	8 скоба	9 ферритовое кольцо	0 пластиковый хомут
Количество	1	3	3	1	2
Внешний вид					
Наименование	⑪ шланг	⑫ термоизоляция	⑬ 0 пластиковый хомут		
Количество	1	1	6		
Внешний вид					

A



PEFY-P-VMA(L)-E*

PEFY-P-VMA(L)-E

B

Примечание:

Модели PEFY-P-VMA-E имеют встроенный дренажный насос.

Модели PEFY-P-VMAL-E не оснащены дренажным насосом.

Содержание раздела

Внутренние блоки КАНАЛЬНОГО типа (VMA)	43
1. Спецификация	44
2. Размеры	50
3. Центр тяжести	58
4. Электрическая схема	59
5. Шумовые характеристики	60
6. Характеристики вентилятора	65
7. Опции	74

Канальные блоки	P20	P25	P32	P40	P50	P63	P71	P80	P100	P125	P140	P200	P250
	0.8HP	1.0HP	1.3HP	1.6HP	2.0HP	2.5HP	2.8HP	3.2HP	4.0HP	5.0HP	5.6HP	8.0HP	10.0HP
PEFY-P-VMA(L)-E	●	●	●	●	●	●	●	●	●	●	●		

1. Спецификация

Технические данные G4 (R410A)

Модель		PEFY-P20VMA-E	PEFY-P25VMA-E	PEFY-P32VMA-E	PEFY-P40VMA-E		
Электропитание		1 фаза, 220-240 В, 50 Гц					
Холодопроизводительность (номинальная)	*1	кВт	2.2	2.8	3.6	4.5	
	*1	ккал/час	1 900	2 400	3 100	3 900	
	*1	БТЕ/час	7 500	9 600	12 300	15 400	
		Потребляемая мощность *2	кВт	0.06	0.06	0.07	0.09
		Рабочий ток *2	А	0.53	0.53	0.55	0.64
Теплопроизводительность (номинальная)	*3	кВт	2.5	3.2	4.0	5.0	
	*3	ккал/час	2 200	2 800	3 400	4 300	
	*3	БТЕ/час	8 500	10 900	13 600	17 100	
		Потребляемая мощность *2	кВт	0.04	0.04	0.05	0.07
		Рабочий ток *2	А	0.42	0.42	0.44	0.53
Внешнее покрытие		Сталь с гальваническим покрытием					
Габаритные размеры В x Ш x Д		мм	250 x 700 x 732	250 x 700 x 732	250 x 700 x 732	250 x 900 x 732	
Вес		кг	23	23	23	26	
Теплообменник		Перпендикулярные ребра (алюминиевые ребра, медная труба)					
Вентилятор	Тип и количество		Центробежный x 1	Центробежный x 1	Центробежный x 1	Центробежный x 1	
	Внешнее статическое давление *4	Па	35-<50>-70-100-150	35-<50>-70-100-150	35-<50>-70-100-150	35-<50>-70-100-150	
		мм Н ₂ O	3.6-<5.1>-7.1-10.2-15.3	3.6-<5.1>-7.1-10.2-15.3	3.6-<5.1>-7.1-10.2-15.3	3.6-<5.1>-7.1-10.2-15.3	
	Тип электродвигателя		Электродвигатель постоянного тока	Электродвигатель постоянного тока	Электродвигатель постоянного тока	Электродвигатель постоянного тока	
	Мощность		кВт	0.085	0.085	0.085	0.085
	Привод		Прямой привод				
Расход воздуха (низк-сред-выс)		м ³ /мин	6.0-7.5-8.5	6.0-7.5-8.5	7.5-9.0-10.5	10.0-12.0-14.0	
		л/с	100-125-142	100-125-142	125-150-175	167-200-233	
		куб.фут./мин	212-265-300	212-265-300	265-318-371	353-424-494	
Уровень шума (низк-сред-выс) измерен в безэховой камере		дБА	23-25-26	23-25-26	23-26-29	23-27-30	
Материал термоизоляции		Пенопласт					
Воздушный фильтр		Полипропиленовый материал с ячеистой структурой (повышенного срока службы)					
Защитные устройства		Предохранитель					
Контроль расхода хладагента		Электронный расширительный клапан LEV					
Подключается к наружным блокам		Системы CITY MULTI, использующие хладагент R410A, R407C, R22					
Диаметр фреоновых труб	жидкость (R410A)	мм (дюйм)	6.35(1/4) пайка	6.35(1/4) пайка	6.35(1/4) пайка	6.35(1/4) пайка	
		(R22, R407C)	6.35(1/4) пайка	6.35(1/4) пайка	6.35(1/4) пайка	6.35(1/4) пайка	
	газ (R410A)	мм (дюйм)	12.70(1/2) пайка	12.70(1/2) пайка	12.70(1/2) пайка	12.70(1/2) пайка	
		(R22, R407C)	12.70(1/2) пайка	12.70(1/2) пайка	12.70(1/2) пайка	12.70(1/2) пайка	
Диаметр дренажной трубы		мм (дюйм)	нар. Ø32(1-1/4)	нар. Ø32(1-1/4)	нар. Ø32(1-1/4)	нар. Ø32(1-1/4)	
Чертеж	Размеры		IU-KB94-R528	IU-KB94-R528	IU-KB94-R528	IU-KB94-R528	
	Электрическая схема		IU-KB94-R069	IU-KB94-R069	IU-KB94-R069	IU-KB94-R069	
	Гидравлическая схема		-	-	-	-	
Стандартный комплект	Документация		Руководство по установке Инструкция по эксплуатации				
	Принадлежности		Термоизоляция для соединения труб, шайбы, соединитель дренажа, стяжка				
Опции	Корпус для фильтра		PAC-KE91TB-E	PAC-KE91TB-E	PAC-KE91TB-E	PAC-KE92TB-E	
	Дренажный насос		-	-	-	-	
Примечания		Крепление блока, подключение воздухопроводов, теплоизоляция, выполнение электрических соединений, а также другие вопросы изложены в „Руководстве по установке“.					

Примечания:	*1 Номинальные условия: охлаждение (JIS B8615-1) в помещении: 27°CDB/19°CWB снаружи: 35°CDB длина фреоновых труб: 7.5 м перепад высот: 0 м	*2 Параметры измерены при номинальном статическом давлении.	*3 Номинальные условия: обогрев (JIS B8615-1) 20°CDB 7°CDB/6°CWB 7.5 м 0 м	Единицы измерения ккал = кВт x 860 БТЕ/час = кВт x 3,412 куб.фут.мин = м ³ /мин x 35.31 lb = кг/0.4536
	*4. Значение статического давления, указанное в скобках <>, установлено на заводе.		* В данной спецификации параметры округлены.	
* Номинальные условия 1 и 3 соответствуют стандарту JIS B8615-1.		°CDB - температура по сухому термометру;		
* В связи с постоянной модернизацией оборудования данная спецификация может быть изменена без предварительного уведомления.		°CWB - температура по влажному термометру.		

1. Спецификация

Технические данные G4 (R410A)

Модель		PEFY-P50VMA-E	PEFY-P63VMA-E	PEFY-P71VMA-E	PEFY-P80VMA-E		
Электропитание		1 фаза, 220-240 В, 50 Гц					
Холодопроизводительность (номинальная)	*1	кВт	5.6	7.1	8.0	9.0	
	*1	ккал/час	4 800	6 100	6 900	7 700	
	*1	БТЕ/час	19 100	24 200	27 300	30 700	
	Потребляемая мощность *2		кВт	0.11	0.12	0.14	0.14
Рабочий ток *2		А	0.74	1.01	1.15	1.15	
Теплопроизводительность (номинальная)	*3	кВт	6.3	8.0	9.0	10.0	
	*3	ккал/час	5 400	6 900	7 700	8 600	
	*3	БТЕ/час	21 500	27 300	30 700	34 100	
	Потребляемая мощность *2		кВт	0.09	0.1	0.12	0.12
Рабочий ток *2		А	0.63	0.9	1.04	1.04	
Внешнее покрытие		Сталь с гальваническим покрытием					
Габаритные размеры В x Ш x Д		мм	250 x 900 x 732	250x1100x732	250x1100x732	250x1100x732	
Вес		кг	26	32	32	32	
Теплообменник		Перпендикулярные ребра (алюминиевые ребра, медная труба)					
Вентилятор	Тип х количество		Центробежный х 1	Центробежный х 2	Центробежный х 2	Центробежный х 2	
	Внешнее статическое давление *4	Па	35-<50>-70-100-150	35-<50>-70-100-150	35-<50>-70-100-150	35-<50>-70-100-150	
		мм Н ₂ O	3.6-<5.1>-7.1-10.2-15.3	3.6-<5.1>-7.1-10.2-15.3	3.6-<5.1>-7.1-10.2-15.3	3.6-<5.1>-7.1-10.2-15.3	
	Тип электродвигателя		Электродвигатель постоянного тока	Электродвигатель постоянного тока	Электродвигатель постоянного тока	Электродвигатель постоянного тока	
	Мощность		кВт	0.085	0.121	0.121	0.121
	Привод		Прямой привод				
Расход воздуха (низк-сред-выс)	м ³ /мин		12.0-14.5-17.0	13.5-16.0-19.0	14.5-18.0-21.0	14.5-18.0-21.0	
	л/с		200-242-283	225-267-317	242-300-350	242-300-350	
	куб.фут./мин		424-512-600	477-565-671	512-636-742	512-636-742	
Уровень шума (низк-сред-выс) измерен в беззвонной камере		дБА	25-29-32	25-29-33	26-29-34	26-29-34	
Материал термоизоляции		Пенопласт					
Воздушный фильтр		Полипропиленовый материал с ячеистой структурой (повышенного срока службы)					
Защитные устройства		Предохранитель					
Контроль расхода хладагента		Электронный расширительный вентиль LEV					
Подключается к наружным блокам		Системы CITY MULTI, использующие хладагент R410A, R407C, R22					
Диаметр фреоновых проводов	жидкость (R410A) (R22, R407C)	мм (дюйм)	6.35(1/4) пайка	9.52(3/8) пайка	9.52(3/8) пайка	9.52(3/8) пайка	
			9.52(3/8) пайка	9.52(3/8) пайка	9.52(3/8) пайка	9.52(3/8) пайка	
	газ (R410A) (R22, R407C)	мм (дюйм)	12.7(1/2) пайка	15.88(5/8) пайка	15.88(5/8) пайка	15.88(5/8) пайка	
Диаметр дренажной трубы			нар. Ø32(1-1/4)	нар. Ø32(1-1/4)	нар. Ø32(1-1/4)	нар. Ø32(1-1/4)	
			нар. Ø32(1-1/4)	нар. Ø32(1-1/4)	нар. Ø32(1-1/4)	нар. Ø32(1-1/4)	
Чертеж	Размеры		IU-KB94-R528	IU-KB94-R528	IU-KB94-R528	IU-KB94-R528	
	Электрическая схема		IU-KB94-R069	IU-KB94-R069	IU-KB94-R069	IU-KB94-R069	
	Гидравлическая схема		-	-	-	-	
Стандартный комплект	Документация		Руководство по установке Инструкция по эксплуатации				
	Принадлежности		Термоизоляция для соединения труб, шайбы, соединитель дренажа, стяжка				
Опции	Корпус для фильтра		PAC-KE92TB-E	PAC-KE93TB-E	PAC-KE93TB-E	PAC-KE93TB-E	
	Дренажный насос		-	-	-	-	
Примечания		Крепление блока, подключение воздухопроводов, теплоизоляция, выполнение электрических соединений, а также другие вопросы изложены в „Руководстве по установке“.					

Примечания:	*1 Номинальные условия: охлаждение (JIS B8615-1) в помещении: 27°CDB/19°CWB снаружи: 35°CDB длина фреоновых проводов: 7.5 м перепад высот: 0 м	*2 Параметры измерены при номинальном статическом давлении.	*3 Номинальные условия: обогрев (JIS B8615-1) 20°CDB 7°CDB/6°CWB 7.5 м 0 м	Единицы измерения ккал = кВт x 860 БТЕ/час = кВт x 3,412 куб.фут.мин = м ³ /мин x 35.31 lb = кг/0.4536
	*4. Значение статического давления, указанное в скобках <>, установлено на заводе. * Номинальные условия 1 и 3 соответствуют стандарту JIS B8615-1. * В связи с постоянной модернизацией оборудования данная спецификация может быть изменена без предварительного уведомления.		*CDB - температура по сухому термометру; *CWB - температура по влажному термометру.	* В данной спецификации параметры округлены.

1. Спецификация

Технические данные G4 (R410A)

Модель		PEFY-P100VMA-E	PEFY-P125VMA-E	PEFY-P140VMA-E	
Электропитание		1 фаза, 220-240 В, 50 Гц			
Холодопроизводительность (номинальная)	*1	кВт	11.2	14.0	
	*1	ккал/час	9 600	12 000	
	*1	БТЕ/час	38 200	47 800	
	Потребляемая мощность *2		кВт	0.24	0.34
	Рабочий ток *2		А	1.47	2.05
Теплопроизводительность (номинальная)	*3	кВт	12.5	16.0	
	*3	ккал/час	10 800	13 800	
	*3	БТЕ/час	42 700	54 600	
	Потребляемая мощность *2		кВт	0.22	0.34
	Рабочий ток *2		А	1.36	1.94
Внешнее покрытие		Сталь с гальваническим покрытием			
Габаритные размеры В x Ш x Д		мм	250x1400x732	250x1400x732	
Вес		кг	42	46	
Теплообменник		Перпендикулярные ребра (алюминиевые ребра, медная труба)			
Вентилятор	Тип х количество		Центробежный х 2	Центробежный х 2	
	Внешнее статическое давление *4	Па	35-<50>-70-100-150	35-<50>-70-100-150	
		мм Н ₂ O	3.6-<5.1>-7.1-10.2-15.3	3.6-<5.1>-7.1-10.2-15.3	
	Тип электродвигателя		Электродвигатель постоянного тока	Электродвигатель постоянного тока	
	Мощность		кВт	0.244	
	Привод		Прямой привод		
	Расход воздуха (низк-сред-выс)	м ³ /мин	23.0-28.0-33.0	28.0-34.0-40.0	29.5-35.5-42.0
л/с		383 - 467 - 550	467 - 567 - 667	492 - 592 - 700	
куб.фут./мин		812-989-1165	989-1201-1412	1042-1254-1483	
Уровень шума (низк-сред-выс) измерен в безэховой камере		дБА	28-33-37	32-36-40	
Материал термоизоляции		Пенопласт			
Воздушный фильтр		Полипропиленовый материал с ячеистой структурой (повышенного срока службы)			
Защитные устройства		Предохранитель			
Контроль расхода хладагента		Электронный расширительный вентиль LEV			
Подключается к наружным блокам *5		Системы CITY MULTI, использующие хладагент R410A, R407C, R22			
Диаметр фреоновых труб	жидкость (R410A) (R22, R407C)	мм (дюйм)	9.52(3/8) пайка	9.52(3/8) пайка	
			9.52(3/8) пайка	9.52(3/8) пайка	
	газ (R410A) (R22, R407C)	мм (дюйм)	15.88(5/8) пайка	15.88(5/8) пайка	
			19.05(3/4) пайка	19.05(3/4) пайка	
Диаметр дренажной трубы		мм (дюйм)	нар. Ø32(1-1/4)	нар. Ø32(1-1/4)	
Чертеж	Размеры		IU-KB94-R528	IU-KB94-R528	
	Электрическая схема		IU-KB94-R069	IU-KB94-R069	
	Гидравлическая схема		-	-	
Стандартный комплект	Документация		Руководство по установке Инструкция по эксплуатации		
	Принадлежности		Термоизоляция для соединения труб, шайбы, соединитель дренажа, стяжка		
Опции	Корпус для фильтра		PAC-KE94TB-E	PAC-KE94TB-E	
	Дренажный насос		-	-	
Примечания		Крепление блока, подключение воздухопроводов, теплоизоляция, выполнение электрических соединений, а также другие вопросы изложены в „Руководстве по установке“.			

Примечания:	*1 Номинальные условия: охлаждение (JIS B8615-1) в помещении: 27°CDB/19°CWB снаружи: 35°CDB длина фреоновых труб: 7.5 м перепад высот: 0 м	*2 Параметры измерены при номинальном статическом давлении.	*3 Номинальные условия: обогрев (JIS B8615-1) 20°CDB 7°CDB/6°CWB 7.5 м 0 м	Единицы измерения ккал = кВт x 860 БТЕ/час = кВт x 3,412 куб.фут./мин = м ³ /мин x 35.31 lb = кг/0.4536
	*4. Значение статического давления, указанное в скобках <>, установлено на заводе. *5. Приборы PEFY-P100,125,140VMA-E, выпущенные ранее июня 2009, не подключаются к наружным блокам PUMY-P100,125,140VHMB/УНМВ. Уточните совместимость блоков у поставщика оборудования. * Номинальные условия 1 и 3 соответствуют стандарту JIS B8615-1. * В связи с постоянной модернизацией оборудования данная спецификация может быть изменена без предварительного уведомления.			* CDB - температура по сухому термометру; * CWB - температура по влажному термометру. * В данной спецификации параметры округлены.

1. Спецификация

Технические данные G4 (R410A)

Модель		PEFY-P20VMAL-E	PEFY-P25VMAL-E	PEFY-P32VMAL-E	PEFY-P40VMAL-E		
Электропитание		1 фаза, 220-240 В, 50 Гц					
Холодопроизводительность (номинальная)	*1	кВт	2.2	2.8	3.6	4.5	
	*1	ккал/час	1 900	2 400	3 100	3 900	
	*1	БТЕ/час	7 500	9 600	12 300	15 400	
	Потребляемая мощность *2	кВт	0.04	0.04	0.05	0.07	
	Рабочий ток *2	А	0.42	0.42	0.44	0.53	
Теплопроизводительность (номинальная)	*3	кВт	2.5	3.2	4	5	
	*3	ккал/час	2 200	2 800	3 400	4 300	
	*3	БТЕ/час	8 500	10 900	13 600	17 100	
	Потребляемая мощность *2	кВт	0.04	0.04	0.05	0.07	
	Рабочий ток *2	А	0.42	0.42	0.44	0.53	
Внешнее покрытие		Сталь с гальваническим покрытием					
Габаритные размеры В x Ш x Д		мм	250 x 700 x 732	250 x 700 x 732	250 x 700 x 732	250 x 900 x 732	
Вес		кг	22	22	22	25	
Теплообменник		Перпендикулярные ребра (алюминиевые ребра, медная труба)					
Вентилятор	Тип х количество		Центробежный х 1	Центробежный х 1	Центробежный х 1	Центробежный х 1	
	Внешнее статическое давление *4	Па	35-<50>-70-100-150	35-<50>-70-100-150	35-<50>-70-100-150	35-<50>-70-100-150	
		мм Н ₂ O	3.6-<5.1>-7.1-10.2-15.3	3.6-<5.1>-7.1-10.2-15.3	3.6-<5.1>-7.1-10.2-15.3	3.6-<5.1>-7.1-10.2-15.3	
	Тип электродвигателя		Электродвигатель постоянного тока	Электродвигатель постоянного тока	Электродвигатель постоянного тока	Электродвигатель постоянного тока	
	Мощность		кВт	0.085	0.085	0.085	0.085
	Привод		Прямой привод				
Расход воздуха (низк-сред-выс)	м ³ /мин	л/с	6.0-7.5-8.5	6.0-7.5-8.5	7.5-9.0-10.5	10.0-12.0-14.0	
		куб.фут./мин	100-125-142	100-125-142	125-150-175	167-200-233	
		куб.фут./мин	212-265-300	212-265-300	265-318-371	353-424-494	
Уровень шума (низк-сред-выс) измерен в беззвонной камере		дБА	23-25-26	23-25-26	23-26-29	23-27-30	
Материал термоизоляции		Пенопласт					
Воздушный фильтр		Полипропиленовый материал с ячеистой структурой (повышенного срока службы)					
Защитные устройства		Предохранитель					
Контроль расхода хладагента		Электронный расширительный вентиль LEV					
Подключается к наружным блокам		Системы CITY MULTI, использующие хладагент R410A, R407C, R22					
Диаметр фреоновых проводов	жидкость (R410A) (R22, R407C)	мм (дюйм)	6.35(1/4) пайка	6.35(1/4) пайка	6.35(1/4) пайка	6.35(1/4) пайка	
		мм (дюйм)	6.35(1/4) пайка	6.35(1/4) пайка	6.35(1/4) пайка	6.35(1/4) пайка	
	газ (R410A) (R22, R407C)	мм (дюйм)	12.70(1/2) пайка	12.70(1/2) пайка	12.70(1/2) пайка	12.70(1/2) пайка	
Диаметр дренажной трубы		мм (дюйм)	нар. Ø32(1-1/4)	нар. Ø32(1-1/4)	нар. Ø32(1-1/4)	нар. Ø32(1-1/4)	
Чертеж	Размеры		IU-KB94-R548	IU-KB94-R548	IU-KB94-R548	IU-KB94-R548	
	Электрическая схема		IU-KB94-R069	IU-KB94-R069	IU-KB94-R069	IU-KB94-R069	
	Гидравлическая схема		-	-	-	-	
Стандартный комплект	Документация		Руководство по установке Инструкция по эксплуатации				
	Принадлежности		Термоизоляция для соединения труб, шайбы, соединитель дренажа, стяжка				
Опции	Корпус для фильтра		PAC-KE91TB-E	PAC-KE91TB-E	PAC-KE91TB-E	PAC-KE92TB-E	
	Дренажный насос		-	-	-	-	
Примечания		Крепление блока, подключение воздухопроводов, теплоизоляция, выполнение электрических соединений, а также другие вопросы изложены в „Руководстве по установке“.					

Примечания:	*1 Номинальные условия: охлаждение (JIS B8615-1) в помещении: 27°CDB/19°CWB снаружи: 35°CDB длина фреоновых проводов: 7.5 м перепад высот: 0 м	*2 Параметры измерены при номинальном статическом давлении.	*3 Номинальные условия: обогрев (JIS B8615-1) 20°CDB 7°CDB/6°CWB 7.5 м 0 м	Единицы измерения ккал = кВт x 860 БТЕ/час = кВт x 3,412 куб.фут.мин = м ³ /мин x 35.31 lb = кг/0.4536
	*4. Значение статического давления, указанное в скобках <>, установлено на заводе.		*CDB - температура по сухому термометру; *CWB - температура по влажному термометру.	* В данной спецификации параметры округлены.

1. Спецификация

Технические данные G4 (R410A)

Модель		PEFY-P50VMAL-E	PEFY-P63VMAL-E	PEFY-P71VMAL-E	PEFY-P80VMAL-E		
Электропитание		1 фаза, 220-240 В, 50 Гц					
Холодопроизводительность (номинальная)	*1	кВт	5.6	7.1	8.0	9.0	
	*1	ккал/час	4 800	6 100	6 900	7 700	
	*1	БТЕ/час	19 100	24 200	27 300	30 700	
	Потребляемая мощность *2		кВт	0.09	0.10	0.12	0.12
	Рабочий ток *2		А	0.63	0.90	1.04	1.04
Теплопроизводительность (номинальная)	*3	кВт	6.3	8.0	9.0	10.0	
	*3	ккал/час	5 400	6 900	7 700	8 600	
	*3	БТЕ/час	21 500	27 300	30 700	34 100	
	Потребляемая мощность *2		кВт	0.09	0.10	0.12	0.12
	Рабочий ток *2		А	0.63	0.9	1.04	1.04
Внешнее покрытие		Сталь с гальваническим покрытием					
Габаритные размеры В x Ш x Д		мм	250 x 900 x 732	250x1100x732	250x1100x732	250x1100x732	
Вес		кг	25	31	31	31	
Теплообменник		Перпендикулярные ребра (алюминиевые ребра, медная труба)					
Вентилятор	Тип и количество		Центробежный x 1	Центробежный x 2	Центробежный x 2	Центробежный x 2	
	Внешнее статическое давление *4	Па	35-<50>-70-100-150	35-<50>-70-100-150	35-<50>-70-100-150	35-<50>-70-100-150	
		мм Н ₂ O	3.6-<5.1>-7.1-10.2-15.3	3.6-<5.1>-7.1-10.2-15.3	3.6-<5.1>-7.1-10.2-15.3	3.6-<5.1>-7.1-10.2-15.3	
	Тип электродвигателя		Электродвигатель постоянного тока	Электродвигатель постоянного тока	Электродвигатель постоянного тока	Электродвигатель постоянного тока	
	Мощность		кВт	0.085	0.121	0.121	0.121
	Привод		Прямой привод				
	Расход воздуха (низк-сред-выс)	м ³ /мин	12.0-14.5-17.0	13.5-16.0-19.0	14.5-18.0-21.0	14.5-18.0-21.0	
л/с		200-242-283	225-267-317	242-300-350	242-300-350		
куб.фут./мин		424-512-600	477-565-671	512-636-742	512-636-742		
Уровень шума (низк-сред-выс) измерен в безэховой камере		дБА	25-29-32	25-29-33	26-29-34	26-29-34	
Материал термоизоляции		Пенопласт					
Воздушный фильтр		Полипропиленовый материал с ячеистой структурой (повышенного срока службы)					
Защитные устройства		Предохранитель					
Контроль расхода хладагента		Электронный расширительный клапан LEV					
Подключается к наружным блокам		Системы CITY MULTI, использующие хладагент R410A, R407C, R22					
Диаметр фреоновых труб	жидкость (R410A)	мм (дюйм)	6.35(1/4) пайка	9.52(3/8) пайка	9.52(3/8) пайка	9.52(3/8) пайка	
		(R22, R407C)	9.52(3/8) пайка	9.52(3/8) пайка	9.52(3/8) пайка	9.52(3/8) пайка	
	газ (R410A)	мм (дюйм)	12.7(1/2) пайка	15.88(5/8) пайка	15.88(5/8) пайка	15.88(5/8) пайка	
		(R22, R407C)	15.88(5/8) пайка	15.88(5/8) пайка	15.88(5/8) пайка	15.88(5/8) пайка	
Диаметр дренажной трубы		мм (дюйм)	нар. Ø32(1-1/4)	нар. Ø32(1-1/4)	нар. Ø32(1-1/4)	нар. Ø32(1-1/4)	
Чертеж	Размеры		IU-KB94-R548	IU-KB94-R548	IU-KB94-R548	IU-KB94-R548	
	Электрическая схема		IU-KB94-R069	IU-KB94-R069	IU-KB94-R069	IU-KB94-R069	
	Гидравлическая схема		-	-	-	-	
Стандартный комплект	Документация		Руководство по установке Инструкция по эксплуатации				
	Принадлежности		Термоизоляция для соединения труб, шайбы, соединитель дренажа, стяжка				
Опции	Корпус для фильтра		PAC-KE92TB-E	PAC-KE93TB-E	PAC-KE93TB-E	PAC-KE93TB-E	
	Дренажный насос		-	-	-	-	
Примечания		Крепление блока, подключение воздухопроводов, теплоизоляция, выполнение электрических соединений, а также другие вопросы изложены в „Руководстве по установке“.					

Примечания:	*1 Номинальные условия: охлаждение (JIS B8615-1) в помещении: 27°CDB/19°CWB снаружи: 35°CDB длина фреоновых труб: 7.5 м перепад высот: 0 м	*2 Параметры измерены при номинальном статическом давлении.	*3 Номинальные условия: обогрев (JIS B8615-1) 20°CDB 7°CDB/6°CWB 7.5 м 0 м	Единицы измерения ккал = кВт x 860 БТЕ/час = кВт x 3,412 куб.фут.мин = м ³ /мин x 35.31 lb = кг/0.4536
	*4. Значение статического давления, указанное в скобках <>, установлено на заводе.		*CDB - температура по сухому термометру; *CWB - температура по влажному термометру.	* В данной спецификации параметры округлены.

1. Спецификация

Технические данные G4 (R410A)

Модель		PEFY-P100VMA-E	PEFY-P125VMA-E	PEFY-P140VMA-E		
Электропитание		1 фаза, 220-240 В, 50 Гц				
Холодопроизводительность (номинальная)	*1	кВт	11.2	14.0		
	*1	ккал/час	9 600	12 000		
	*1	БТЕ/час	38 200	47 800		
		Потребляемая мощность *2	кВт	0.22	0.32	
		Рабочий ток *2	А	1.36	1.94	2.10
Теплопроизводительность (номинальная)	*3	кВт	12.5	16.0	18.0	
	*3	ккал/час	10 800	13 800	15 500	
	*3	БТЕ/час	42 700	54 600	61 400	
		Потребляемая мощность *2	кВт	0.22	0.32	0.34
		Рабочий ток *2	А	1.36	1.94	2.10
Внешнее покрытие		Сталь с гальваническим покрытием				
Габаритные размеры В x Ш x Д		мм	250x1400x732	250x1400x732	250x1600x732	
Вес		кг	41	41	45	
Теплообменник		Перпендикулярные ребра (алюминиевые ребра, медная труба)				
Вентилятор	Тип х количество		Центробежный х 2	Центробежный х 2	Центробежный х 2	
	Внешнее статическое давление *4	Па	35-<50>-70-100-150	35-<50>-70-100-150	35-<50>-70-100-150	
		мм Н ₂ O	3.6-<5.1>-7.1-10.2-15.3	3.6-<5.1>-7.1-10.2-15.3	3.6-<5.1>-7.1-10.2-15.3	
	Тип электродвигателя		Электродвигатель постоянного тока	Электродвигатель постоянного тока	Электродвигатель постоянного тока	
	Мощность		кВт	0.244	0.244	0.244
	Привод		Прямой привод			
Расход воздуха (низк-сред-выс)	м ³ /мин		23.0-28.0-33.0	28.0-34.0-40.0	29.5-35.5-42.0	
	л/с		383 - 467 - 550	467 - 567 - 667	492 - 592 - 700	
	куб.фут./мин		812-989-1165	989-1201-1412	1042-1254-1483	
Уровень шума (низк-сред-выс) измерен в безэховой камере		дБА	28-33-37	32-36-40	33-37-42	
Материал термоизоляции		Пенопласт				
Воздушный фильтр		Полипропиленовый материал с ячеистой структурой (повышенного срока службы)				
Защитные устройства		Предохранитель				
Контроль расхода хладагента		Электронный расширительный вентиль LEV				
Подключается к наружным блокам *5		Системы CITY MULTI , использующие хладагент R410A, R407C, R22				
Диаметр фреоновых проводов	жидкость (R410A)	мм (дюйм)	9.52(3/8) пайка	9.52(3/8) пайка	9.52(3/8) пайка	
		(R22, R407C)	9.52(3/8) пайка	9.52(3/8) пайка	9.52(3/8) пайка	
	газ (R410A)	мм (дюйм)	15.88(5/8) пайка	15.88(5/8) пайка	15.88(5/8) пайка	
		(R22, R407C)	19.05(3/4) пайка	19.05(3/4) пайка	19.05(3/4) пайка	
Диаметр дренажной трубы		мм (дюйм)	нар. Ø32(1-1/4)	нар. Ø32(1-1/4)	нар. Ø32(1-1/4)	
Чертеж	Размеры		IU-KB94-R548	IU-KB94-R548	IU-KB94-R548	
	Электрическая схема		IU-KB94-R069	IU-KB94-R069	IU-KB94-R069	
	Гидравлическая схема		-	-	-	
Стандартный комплект	Документация		Руководство по установке Инструкция по эксплуатации			
	Принадлежности		Термоизоляция для соединения труб, шайбы, соединитель дренажа, стяжка			
Опции	Корпус для фильтра		PAC-KE94TB-E	PAC-KE94TB-E	PAC-KE95TB-E	
	Дренажный насос		-	-	-	
Примечания		Крепление блока, подключение воздуховодов, теплоизоляция, выполнение электрических соединений, а также другие вопросы изложены в „Руководстве по установке“.				

Примечания:	*1 Номинальные условия: охлаждение (JIS B8615-1)	*2 Параметры измерены при номинальном статическом давлении.	*3 Номинальные условия: обогрев (JIS B8615-1)	Единицы измерения
	в помещении: 27°CDB/19°CWB снаружи: 35°CDB длина фреоновых проводов: 7.5 м перепад высот: 0 м		20°CDB 7°CDB/6°CWB 7.5 м 0 м	ккал = кВт x 860 БТЕ/час = кВт x 3,412 куб.фут.мин = м ³ /мин x 35.31 lb = кг/0.4536
*4. Значение статического давления, указанное в скобках <>, установлено на заводе.				
*5. Приборы PEFY-P100,125,140VMA-E, выпущенные ранее июня 2009, не подключаются к наружным блокам PUMY-P100,125,140VHMB/YNMB. Уточните совместимость блоков у поставщика оборудования.				
* Номинальные условия 1 и 3 соответствуют стандарту JIS B8615-1.			°CDB - температура по сухому термометру;	
* В связи с постоянной модернизацией оборудования данная спецификация может быть изменена без предварительного уведомления.			°CWB - температура по влажному термометру.	
* В данной спецификации параметры округлены.				

2. Размеры

Технические данные G4 (R410A)

PEFY-P20, 25, 32, 40, 50, 63, 71, 80, 100, 125, 140VMA-E

Ед. изм.: мм

- Примечания
- 1) Болты подвеса — M10.
 - 2) Предусмотрите сервисное пространство под блоком.
 - 3) Модели PEFY-P63-71-80-100-125-140VMA-E имеют 2 вентилятора, а модели PEFY-P20-25-32-40-50VMA-E — 1 вентилятор.
 - 4) При подаче воздуха в блок через воздуховод удалите воздушный фильтр, поставляемый с блоком, и установите внешний фильтр в линию подачи воздуха.

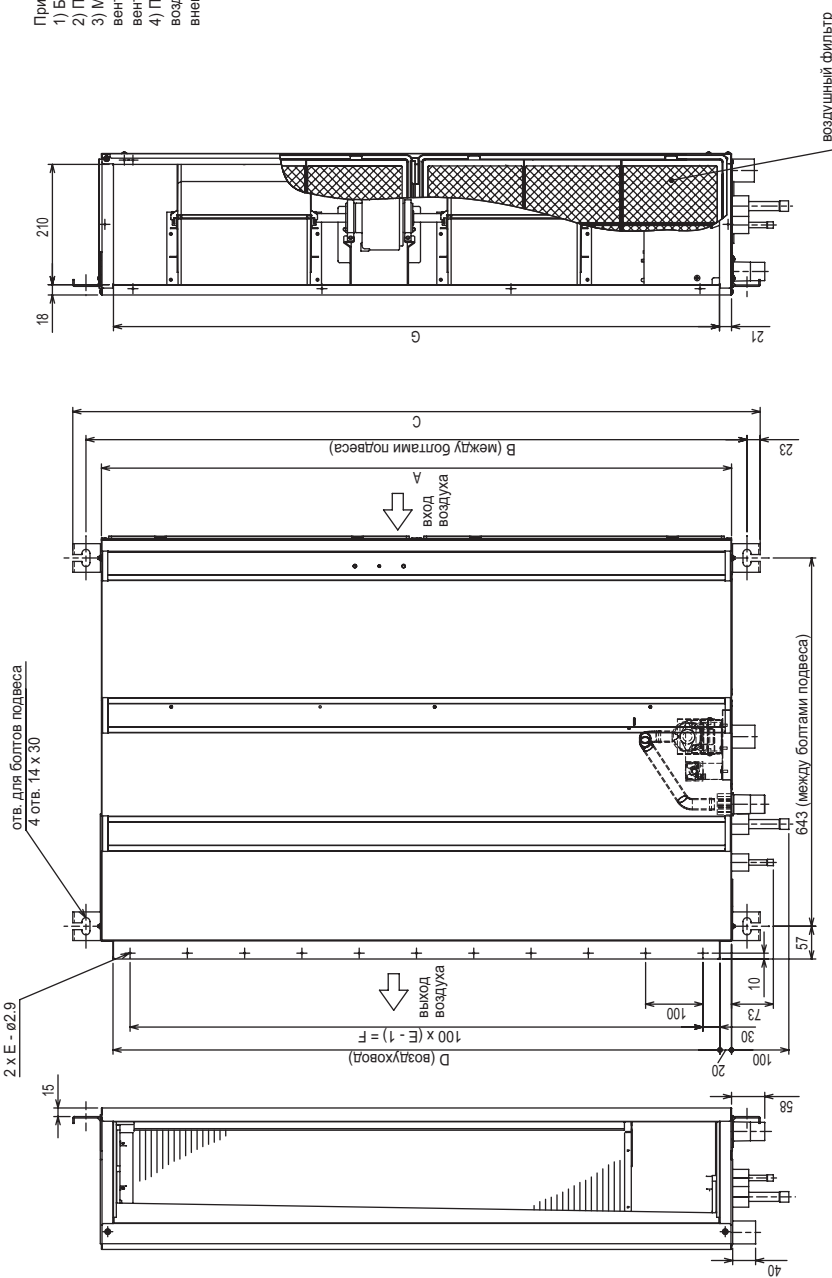

Модель	A	B	C	D	E	F	G	① Газ	② Жидкость
PEFY-P20,25,32VMA-E	700	754	800	660	7	600	658	φ12.7	φ6.35
PEFY-P40,50VMA-E	900	954	1000	860	9	800	858	φ12.7	φ6.35
PEFY-P63,71,80VMA-E	1100	1154	1200	1060	11	1000	1058	φ15.88	φ9.52
PEFY-P100,125VMA-E	1400	1454	1500	1360	14	1300	1358	φ15.88	φ9.52
PEFY-P140VMA-E	1600	1654	1700	1560	16	1500	1558	φ15.88	φ9.52

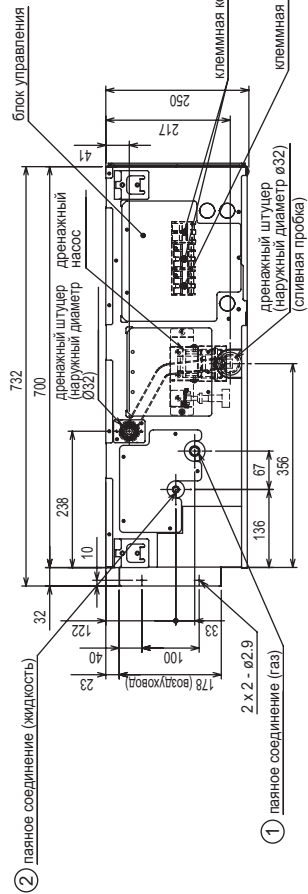

PEFY-P20, 25, 32, 40, 50, 63, 71, 80, 100, 125, 140VMA-E

Ед. изм.: мм

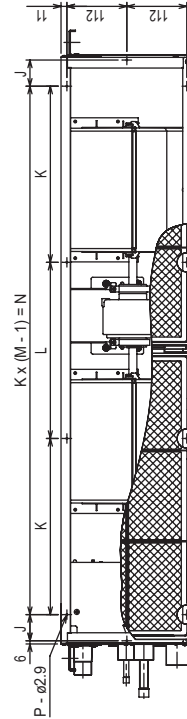
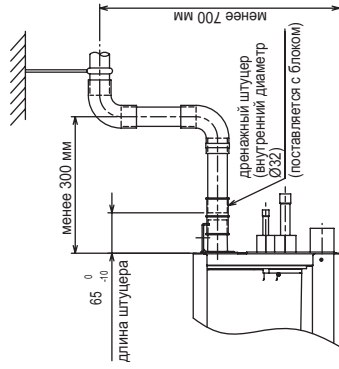

Модель	H	J	K	L	M	N	P
PEFY-P20,25,32VMA-E	800	44	150	300			10
PEFY-P40VMA-E					4	780	10
PEFY-P50VMA-E	1000	54	260				
PEFY-P63,71,80VMA-E	1200	49	330		4	990	10
PEFY-P100,125VMA-E	1500	54	320		5	1280	12
PEFY-P140VMA-E	1700	54	370		5	1480	12

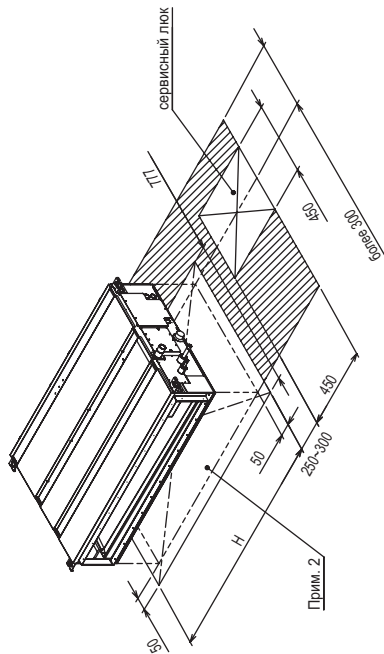

Необходимое пространство для сервиса и монтажа

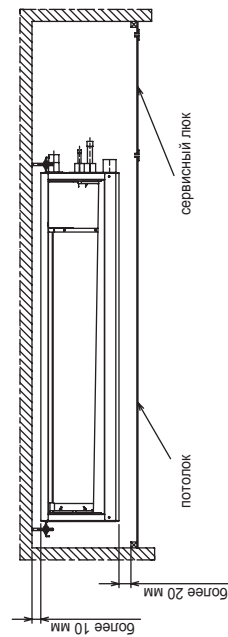

Сервисный лок указанных размеров необходим для регулярного обслуживания, диагностики и ремонта внутреннего блока.

PEFY-P20, 25, 32, 40, 50, 63, 71, 80, 100, 125, 140VMA-E (с корпусом для фильтра)

Ед. изм.: мм

- Применения
- 1) Болты подвеса — M10.
 - 2) Прочитайте сервисное пространство под блоком.
 - 3) Модели PEFY-P63, 71, 80, 100, 125, 140VMA-E имеют 2 вентилятора, а модели PEFY-P20, 25, 32, 40, 50VMA-E — 1 вентилятор.
 - 4) Используйте воздушный фильтр, установленный в корпус для фильтра.

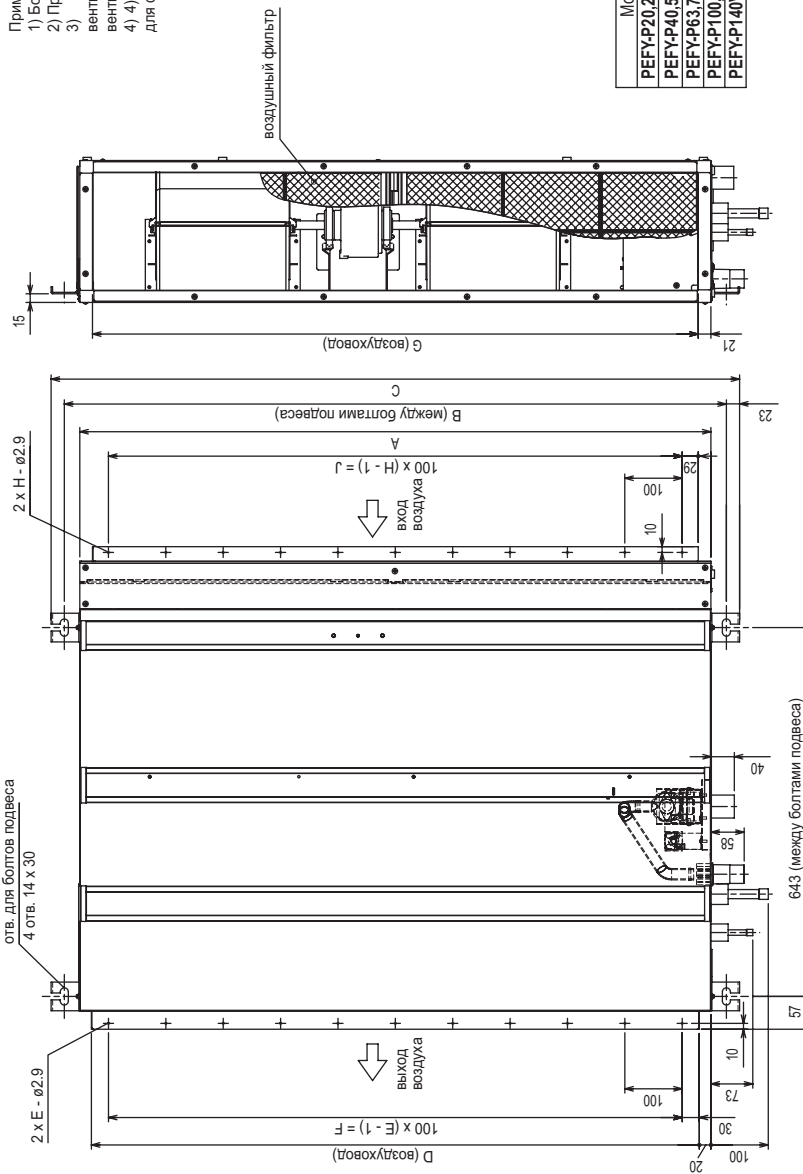

Модель	① Газ	② Жидкость	③ Корпус для фильтра
PEFY-P20, 25, 32VMA-E	ø12.7	ø6.35	PAC-KE91TBE
PEFY-P40, 50VMA-E	ø15.88	ø9.52	PAC-KE92TBE
PEFY-P63, 71, 80VMA-E			PAC-KE93TBE
PEFY-P100, 125VMA-E			PAC-KE94TBE
PEFY-P140VMA-E			PAC-KE95TBE

Модель	A	B	C	D	E	F	G	H	J
PEFY-P20, 25, 32VMA-E	700	754	800	660	7	600	658	7	600
PEFY-P40, 50VMA-E	900	954	1000	860	9	800	858	9	800
PEFY-P63, 71, 80VMA-E	1100	1154	1200	1060	11	1000	1058	11	1000
PEFY-P100, 125VMA-E	1400	1454	1500	1360	14	1300	1358	14	1300
PEFY-P140VMA-E	1600	1654	1700	1560	16	1500	1558	16	1500

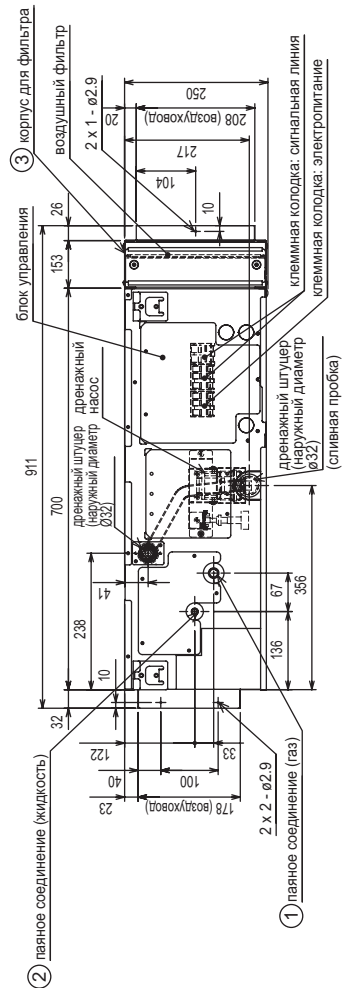

PEFY-P20, 25, 32, 40, 50, 63, 71, 80, 100, 125, 140VMA-E (с корпусом для фильтра)

Ед. изм.: мм

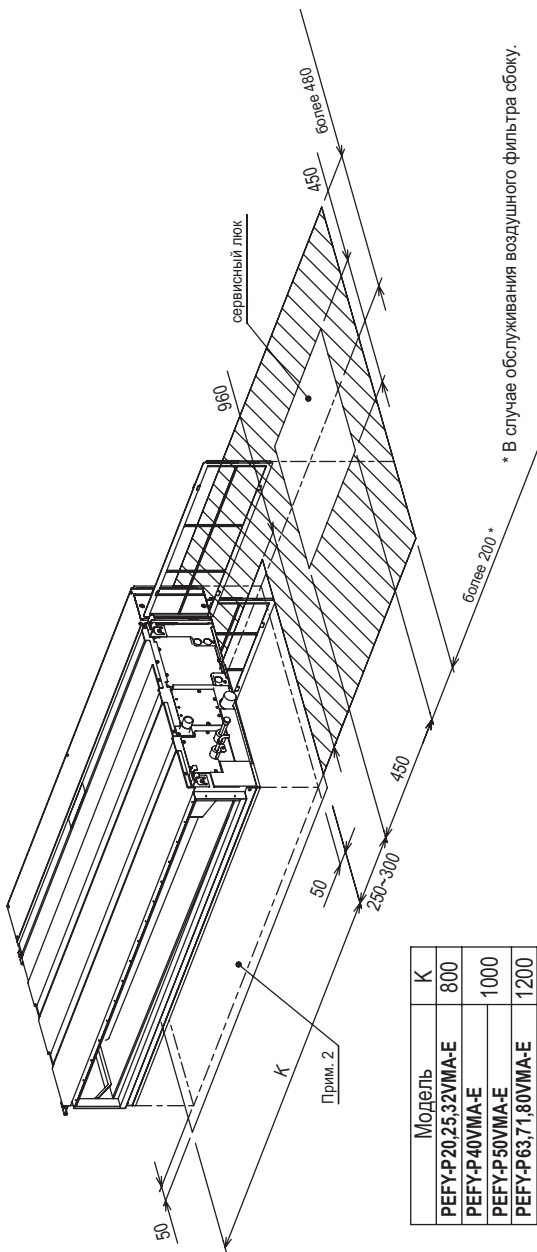
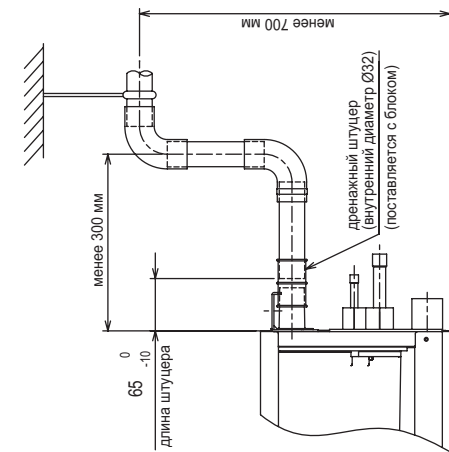

Модель	К
PEFY-P20,25,32VMA-E	800
PEFY-P40VMA-E	1000
PEFY-P50VMA-E	1200
PEFY-P63,71,80VMA-E	1500
PEFY-P100,125VMA-E	1700

Необходимое пространство для сервиса и монтажа

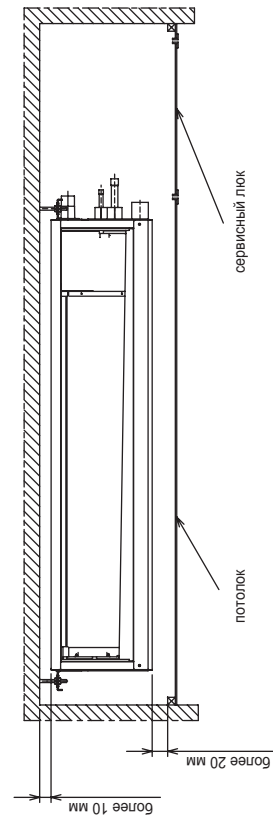

Сервисный люк указанных размеров необходим для регулярного обслуживания, диагностики и ремонта внутреннего блока.

PEFY-P20, 25, 32, 40, 50, 63, 71, 80, 100, 125, 140VMAL-E

Ед. изм.: мм

- Примечания
- 1) Болты подвеса — M10.
 - 2) Предустановите сервисное пространство под блоком.
 - 3) Модели PEFY-P63-71-80-100-125-140VMAL-E имеют 2 вентилятора, а модели PEFY-P20-25-32-40-50VMAL-E — 1 вентилятор.
 - 4) При подаче воздуха в блок через воздуховод удалите воздушный фильтр, поставленный с блоком, и установите внешний фильтр в линию подачи воздуха.

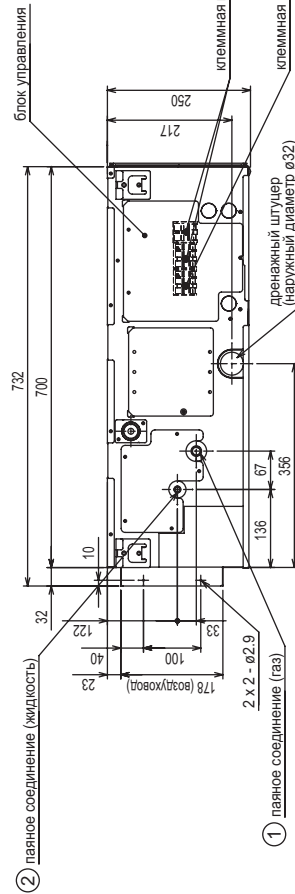
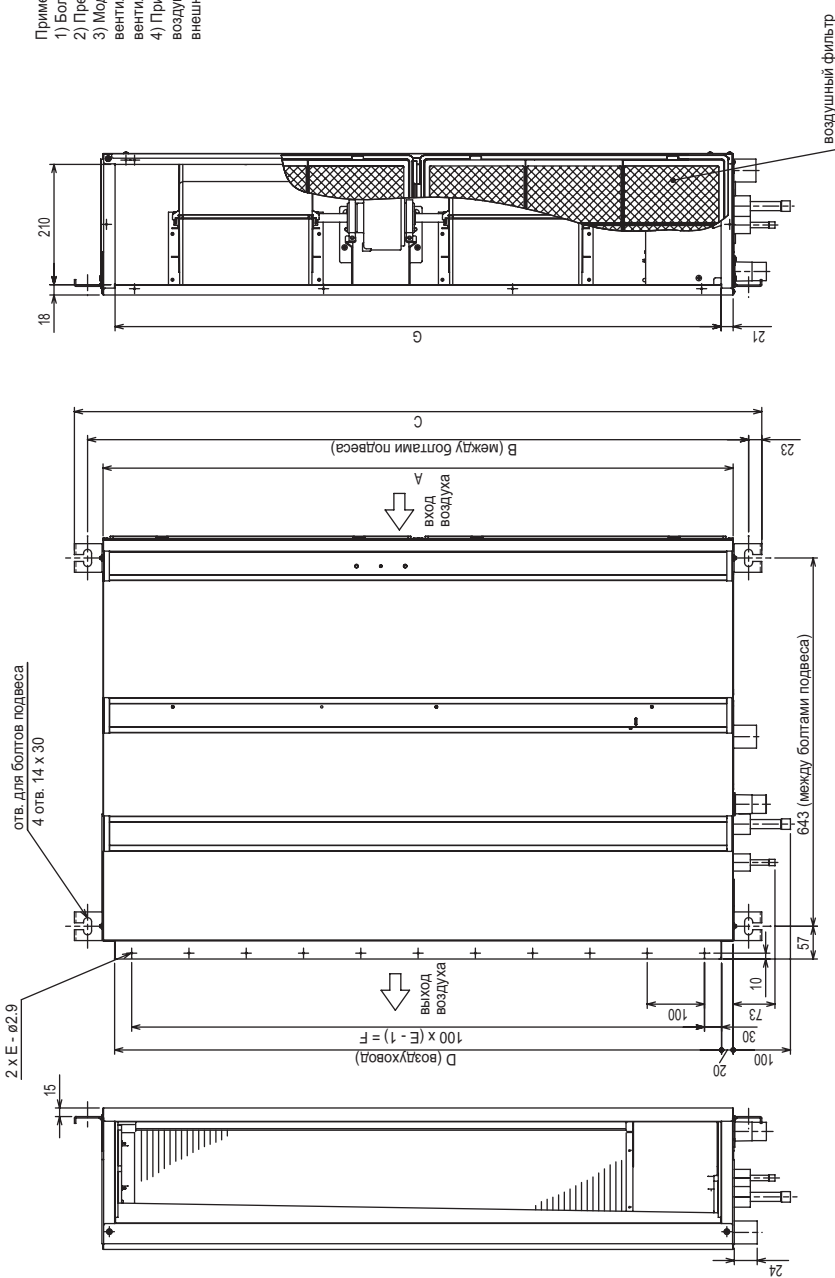

Модель	A	B	C	D	E	F	G	① Газ	② Жидкость
PEFY-P20,25,32VMAL-E	700	754	800	660	7	600	658	ø12.7	ø6.35
PEFY-P40,50VMAL-E	900	954	1000	860	9	800	858	ø12.7	ø6.35
PEFY-P63,71,80VMAL-E	1100	1154	1200	1060	11	1000	1058	ø15.88	ø9.52
PEFY-P100,125VMAL-E	1400	1454	1500	1360	14	1300	1358	ø15.88	ø9.52
PEFY-P140VMAL-E	1600	1654	1700	1560	16	1500	1558	ø15.88	ø9.52

PEFY-P20, 25, 32, 40, 50, 63, 71, 80, 100, 125, 140VMAL-E

Ед. изм.: мм

B

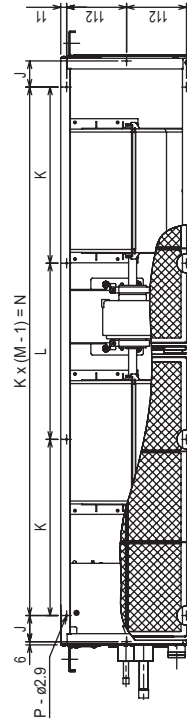
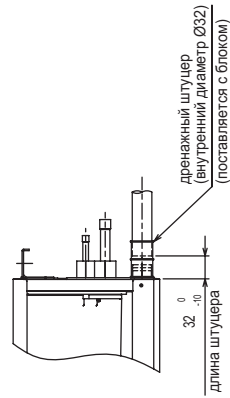

Модель	H	J	K	L	M	N	P
PEFY-P20,25,32VMAL-E	800	44	150	300			10
PEFY-P40VMAL-E					4	780	10
PEFY-P50VMAL-E	1000	54	260				
PEFY-P63,71,80VMAL-E	1200	49	330		4	990	10
PEFY-P100,125VMAL-E	1500	54	320		5	1280	12
PEFY-P140VMAL-E	1700	54	370		5	1480	12

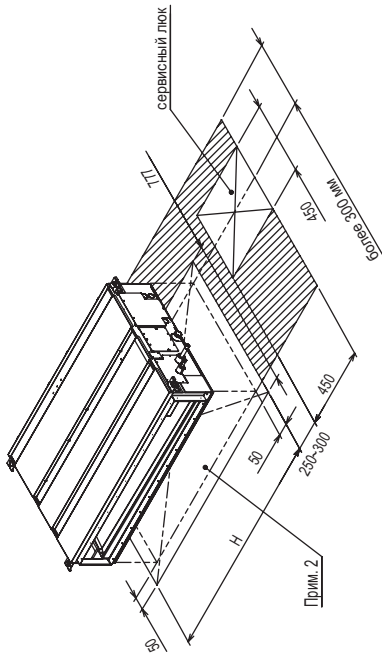

Необходимое пространство для сервиса и монтажа

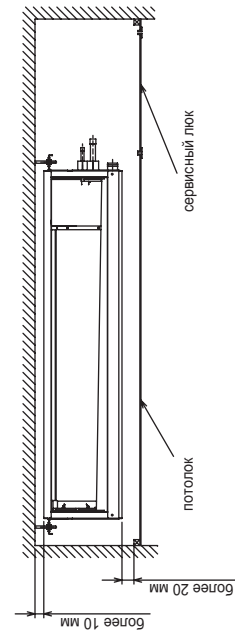

Сервисный люк указанных размеров необходим для регулярного обслуживания, диагностики и ремонта внутреннего блока.

2. Размеры

Технические данные G4 (R410A)

PEFY-P20, 25, 32, 40, 50, 63, 71, 80, 100, 125, 140VMAL-E (с корпусом для фильтра)

Ед. изм.: мм

- Применения
- 1) Болты подвеса — M10.
 - 2) Предусмотрите сервисное пространство под блоком.
 - 3) Модели PEFY-P63-71-80-100-125-140VMAL-E имеют 2 вентилятора, а модели PEFY-P20-25-32-40-50VMAL-E — 1 вентилятор.
 - 4) Используйте воздушный фильтр, установленный в корпус для фильтра.

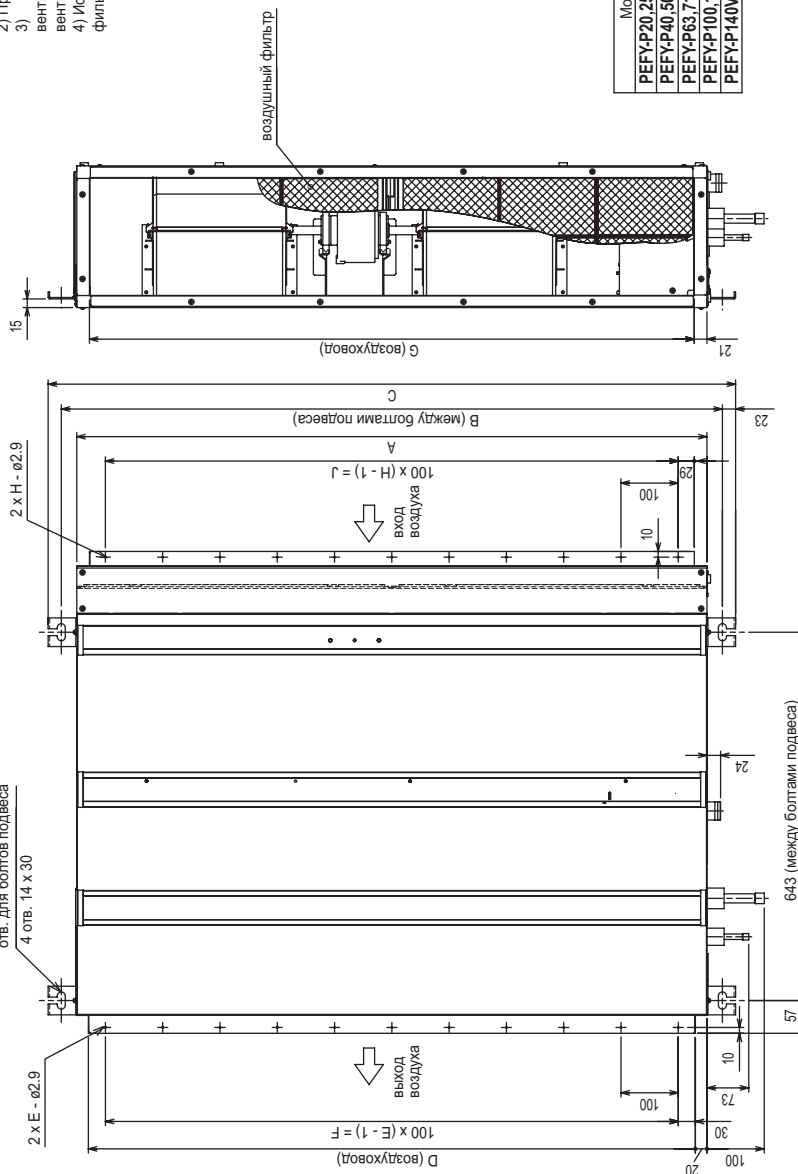

Модель	① Газ	② Жидкость	③ корпус для фильтра
PEFY-P20,25,32VMAL-E	ø12.7	ø6.35	PAC-KE91TB-E
PEFY-P40,50VMAL-E	ø12.7	ø6.35	PAC-KE92TB-E
PEFY-P63,71,80VMAL-E	ø15.88	ø9.52	PAC-KE93TB-E
PEFY-P100,125VMAL-E	ø15.88	ø9.52	PAC-KE94TB-E
PEFY-P140VMAL-E	ø15.88	ø9.52	PAC-KE96TB-E

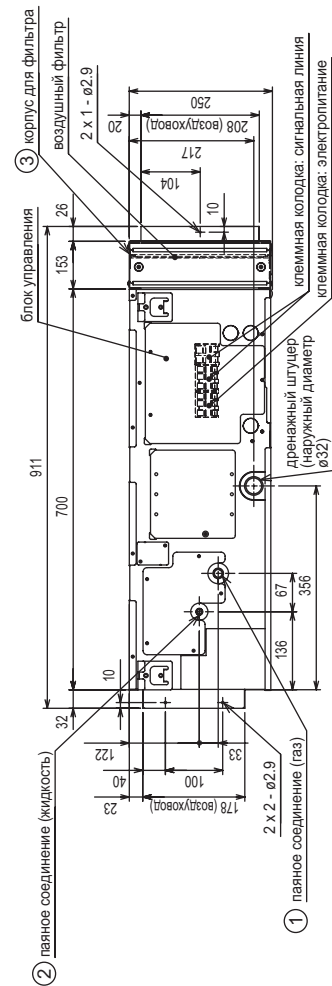

Модель	A	B	C	D	E	F	G	H	J
PEFY-P20,25,32VMAL-E	700	754	800	660	7	600	658	7	600
PEFY-P40,50VMAL-E	900	954	1000	860	9	800	858	9	800
PEFY-P63,71,80VMAL-E	1100	1154	1200	1060	11	1000	1058	11	1000
PEFY-P100,125VMAL-E	1400	1454	1500	1360	14	1300	1358	14	1300
PEFY-P140VMAL-E	1600	1654	1700	1560	16	1500	1558	16	1500

PEFY-P20, 25, 32, 40, 50, 63, 71, 80, 100, 125, 140VMAL-E (с корпусом для фильтра)

Ед. изм.: мм

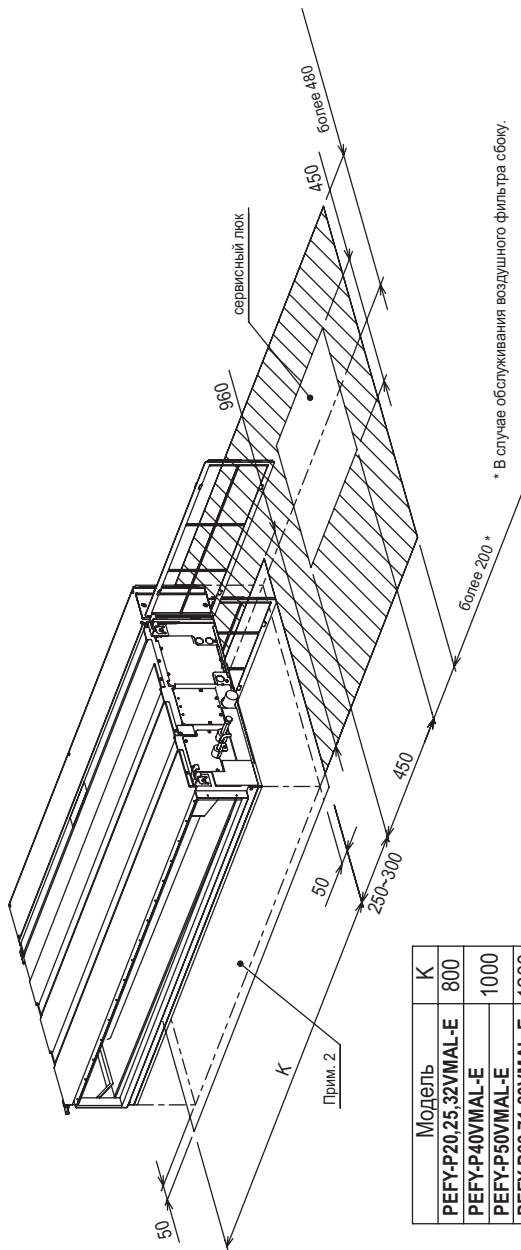
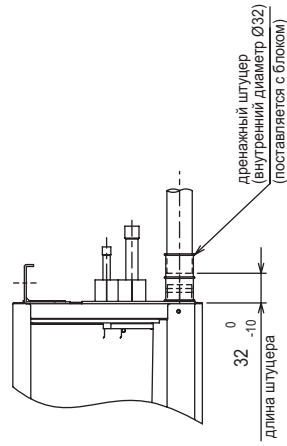

Модель	К
PEFY-P20,25,32VMAL-E	800
PEFY-P40VMAL-E	1000
PEFY-P50VMAL-E	1200
PEFY-P63,71,80VMAL-E	1500
PEFY-P100,125VMAL-E	1700
PEFY-P140VMAL-E	1700

Необходимое пространство для сервиса и монтажа

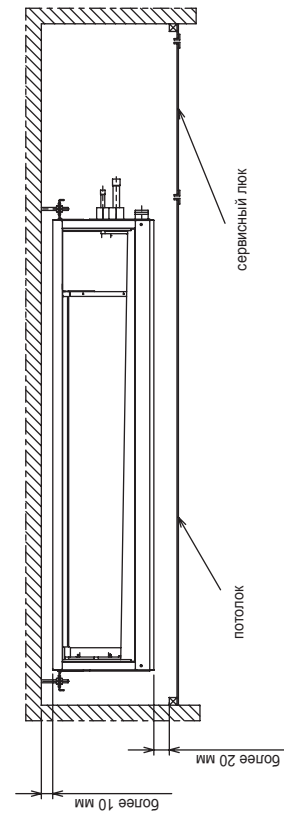

Сервисный люк указанных размеров необходим для регулярного обслуживания, диагностики и ремонта внутреннего блока.

PEFY-P20, 25, 32, 40, 50, 63, 71, 80, 100, 125, 140VMA(L)-E

Ед. изм.: мм

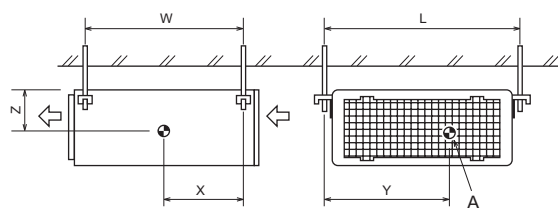

A : центр тяжести

мм

Наименование модели	W	L	X	Y	Z
PEFY-P20VMA(L)-E	643	754	330	300	130
PEFY-P25VMA(L)-E	643	754	330	300	130
PEFY-P32VMA(L)-E	643	754	330	300	130
PEFY-P40VMA(L)-E	643	954	340	375	130
PEFY-P50VMA(L)-E	643	954	340	375	130
PEFY-P63VMA(L)-E	643	1154	325	525	130
PEFY-P71VMA(L)-E	643	1154	325	525	130
PEFY-P80VMA(L)-E	643	1154	325	525	130
PEFY-P100VMA(L)-E	643	1454	330	675	130
PEFY-P125VMA(L)-E	643	1454	330	675	130
PEFY-P140VMA(L)-E	643	1654	332	725	130

В скобках указаны значения для моделей PEFY-P-VMAL-E.

PEFY-P20, 25, 32, 40, 50, 63, 71, 80, 100, 125, 140VMA(L)-E

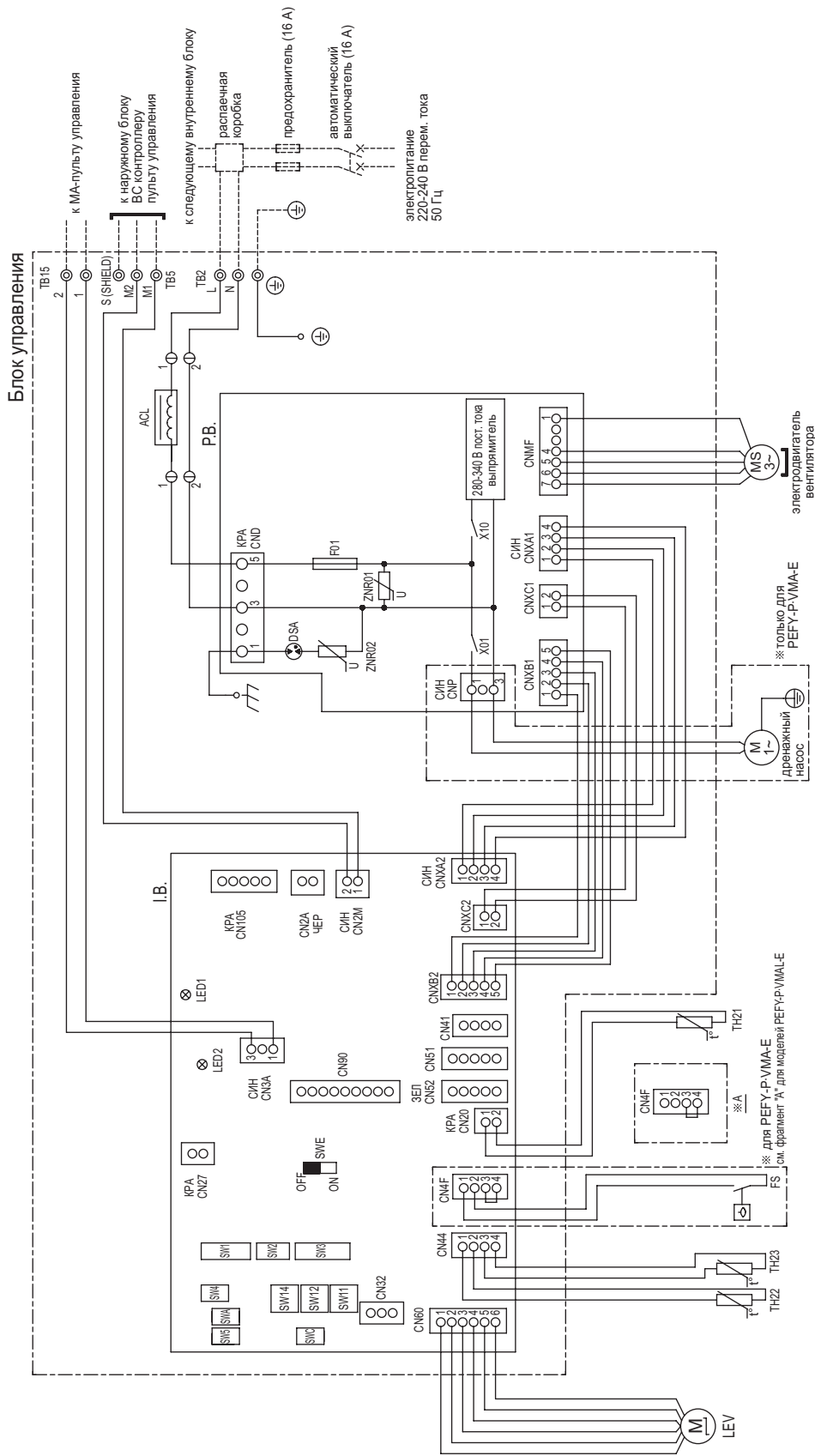

Обозначения	Наименование	Обозначения	Наименование	Обозначения	Наименование
I.B.	Плата управления	CN41	Разъем (НА терминал-А)	SW4 (I.B.)	Переключатель (режим)
P.B.	Плата питания	CN51	Разъем (центральное управление)	SW5 (I.B.)	Переключатель (режим)
TB2	Клеммная колодка: электропитание	CN52	Разъем (дистанционный мониторинг)	SW11 (I.B.)	Переключатель (адрес: единицы)
TB5	Клеммная колодка: сигнальная линия	CN90	Разъем (для приемника ИК сигналов)	SW12 (I.B.)	Переключатель (адрес: десятки)
TB15	Клеммная колодка: сигнальная линия	CN105	Разъем (I.T)	SW14 (I.B.)	Переключатель (No. порта ВС контроллера)
F01	Предохранитель 250 В 6.3 А	CN2A	Разъем (0-10 В аналоговый вход)	SWA (I.B.)	Переключатель (статическое давление)
ZNR01,02	Варистор	FS	Полупроводниковый выключатель	SWC (I.B.)	Переключатель (статическое давление)
DSA	Защитное устройство	TH21	Термистор (темп. воздуха на входе)	SWC (I.B.)	Разъем (принудительное включение)
X01	Доп. реле	TH22	Термистор (темп. трубки/жидкости)	LED1	LED (электропитание)
X10	Доп. реле	TH23	Термистор (темп. трубки/газ)	LED2	LED (питание пульты управления)
ACL	Катушка инд. (улучшение коэф. мощности)	SW1 (I.B.)	Переключатель (режим)		
CN27	Разъем (Dampreg)	SW2 (I.B.)	Переключатель (код производительности)		
CN32	Разъем (внешнее управление)	SW3 (I.B.)	Переключатель (режим)		

Примечания:
 1) Внешние подключения к клеммным колодкам TB2, TB5, TB15 отмечены пунктирной линией.
 2) Следующие символы обозначают: ⊙ клеммная колодка, ⊕ разъем.

5-1. Уровень шума

Уровень шума в безэховой комнате: низкая-средняя-высокая

PEFY-P-VMA(L)

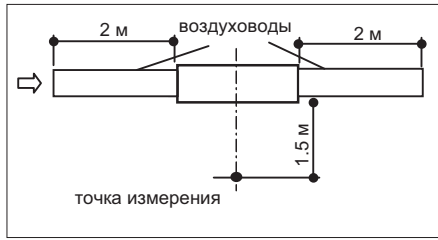

* Измерения производятся в безэховой комнате.

Модель	Уровень шума, дБА				
	35 Па	50 Па	70 Па	100 Па	150 Па
PEFY-P20VMA(L)-E	23-24-25	23-25-26	23-26-28	24-27-30	25-30-34
PEFY-P25VMA(L)-E	23-24-25	23-25-26	23-26-28	24-27-30	25-30-34
PEFY-P32VMA(L)-E	23-25-28	23-26-29	24-27-30	25-28-32	28-32-36
PEFY-P40VMA(L)-E	23-26-29	23-27-30	24-28-31	26-29-33	29-33-37
PEFY-P50VMA(L)-E	24-28-31	25-29-32	26-30-33	27-31-34	29-34-38
PEFY-P63VMA(L)-E	25-28-32	25-29-33	26-30-34	27-31-35	29-34-38
PEFY-P71VMA(L)-E	26-29-33	26-29-34	26-30-35	29-33-37	32-37-41
PEFY-P80VMA(L)-E	26-29-33	26-29-34	26-30-35	29-33-37	32-37-41
PEFY-P100VMA(L)-E	28-32-36	28-33-37	30-35-39	31-36-40	33-38-43
PEFY-P125VMA(L)-E	31-35-39	32-36-40	32-37-41	33-39-42	37-40-44
PEFY-P140VMA(L)-E	31-35-40	33-37-42	34-38-43	35-39-44	37-41-45

5-2. Кривые NC

PEFY-P20,25VMA(L)-E

Внешнее статическое давление: 35 Па
Электропитание: 220 В, 50 Гц

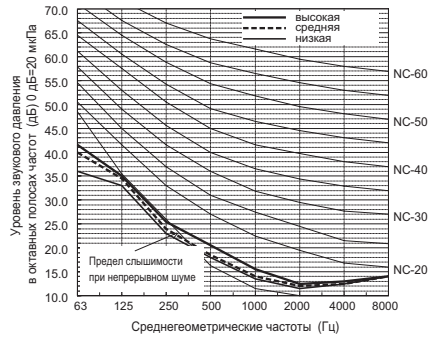

PEFY-P20,25VMA(L)-E

Внешнее статическое давление: 50 Па
Электропитание: 220 В, 50 Гц

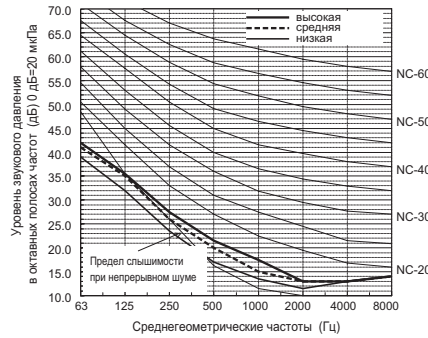

PEFY-P20,25VMA(L)-E

Внешнее статическое давление: 70 Па
Электропитание: 220 В, 50 Гц

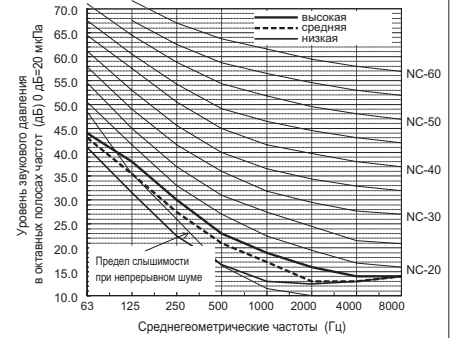

PEFY-P20,25VMA(L)-E

Внешнее статическое давление: 100 Па
Электропитание: 220 В, 50 Гц

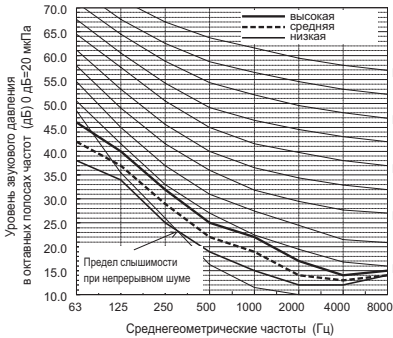

PEFY-P20,25VMA(L)-E

Внешнее статическое давление: 150 Па
Электропитание: 220 В, 50 Гц

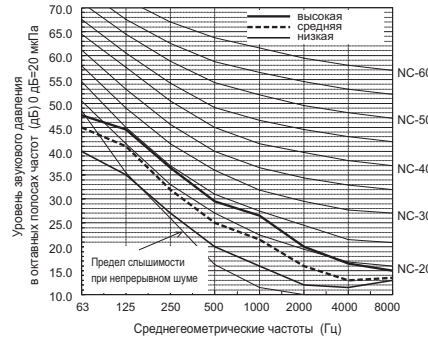

PEFY-P32VMA(L)-E

Внешнее статическое давление: 35 Па
Электропитание: 220 В, 50 Гц

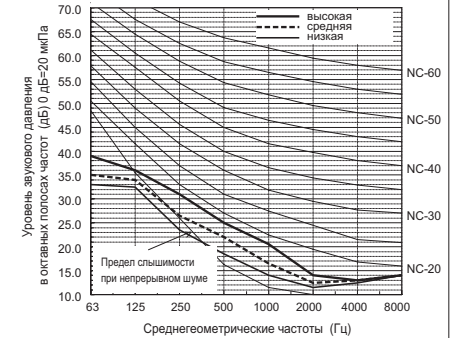

B

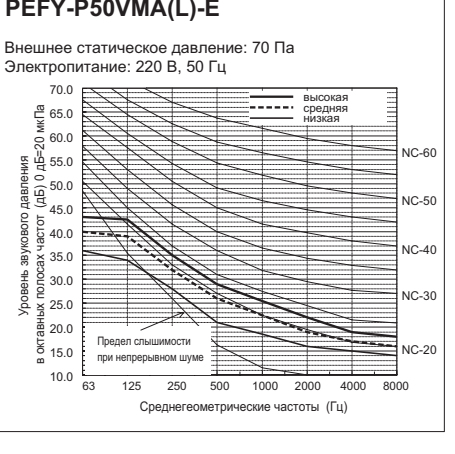
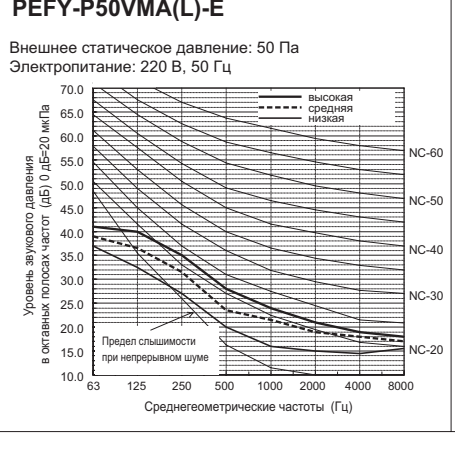
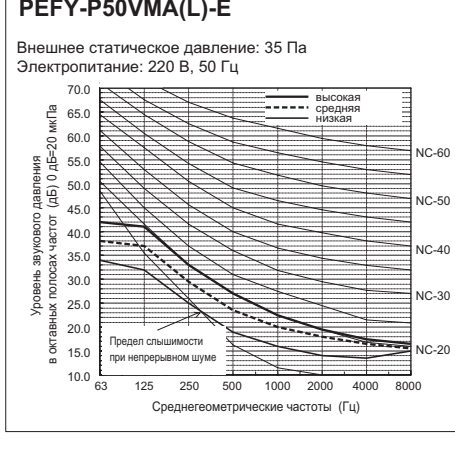
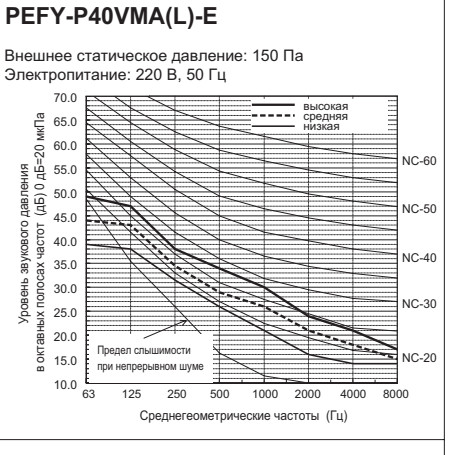
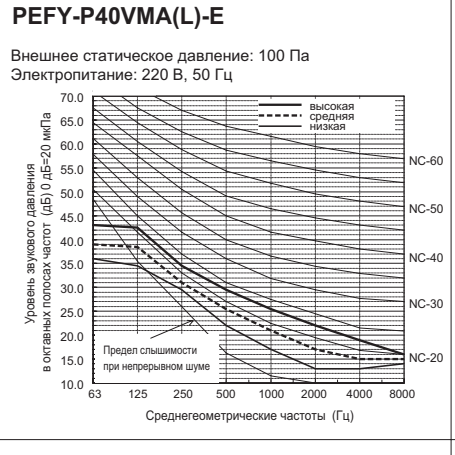
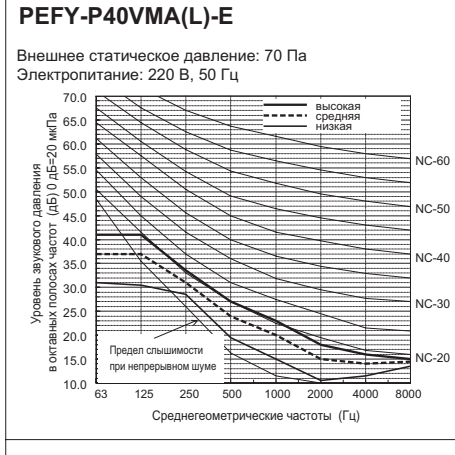
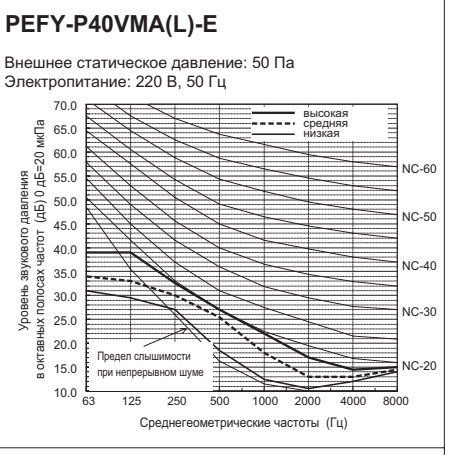
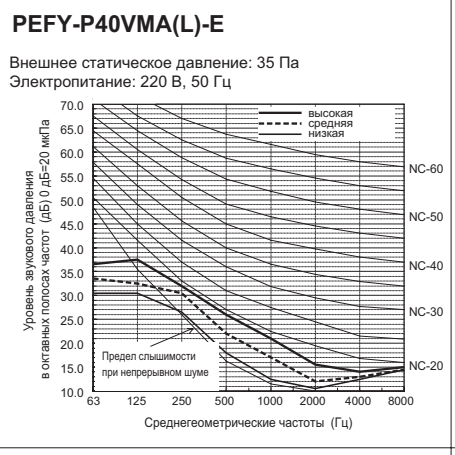
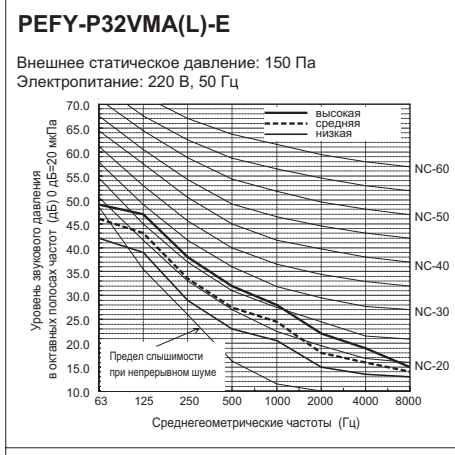
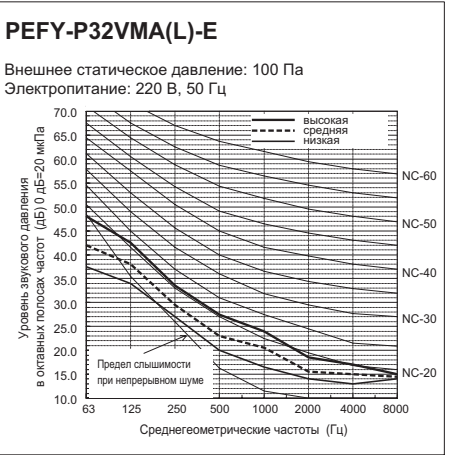
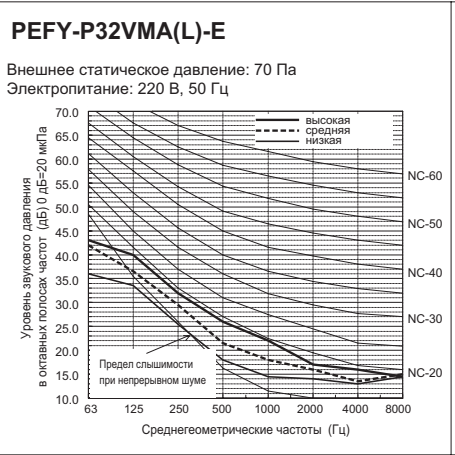
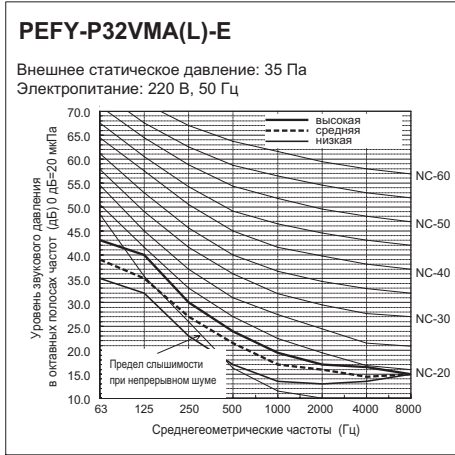

PEFY-P50VMA(L)-E

Внешнее статическое давление: 100 Па
Электроснабжение: 220 В, 50 Гц

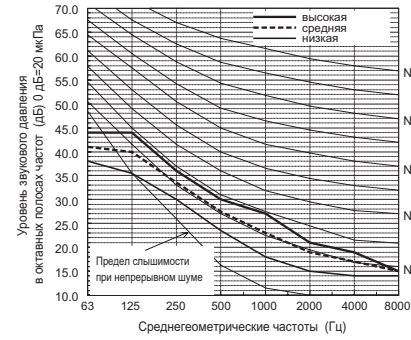

PEFY-P50VMA(L)-E

Внешнее статическое давление: 150 Па
Электроснабжение: 220 В, 50 Гц

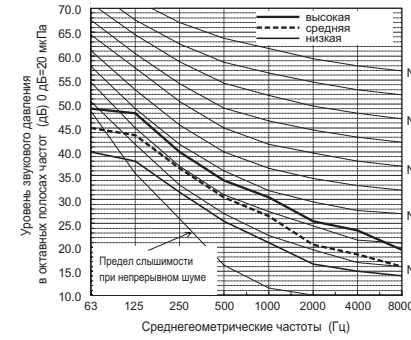

PEFY-P63VMA(L)-E

Внешнее статическое давление: 35 Па
Электроснабжение: 220 В, 50 Гц

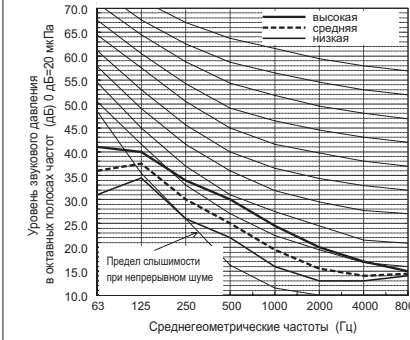

PEFY-P63VMA(L)-E

Внешнее статическое давление: 50 Па
Электроснабжение: 220 В, 50 Гц

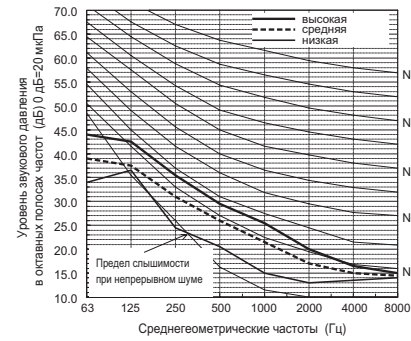

PEFY-P63VMA(L)-E

Внешнее статическое давление: 70 Па
Электроснабжение: 220 В, 50 Гц

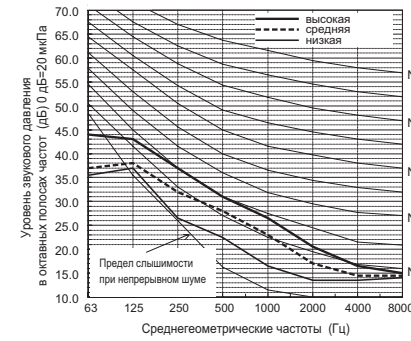

PEFY-P63VMA(L)-E

Внешнее статическое давление: 100 Па
Электроснабжение: 220 В, 50 Гц

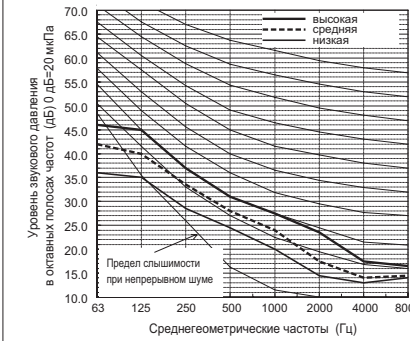

PEFY-P63VMA(L)-E

Внешнее статическое давление: 150 Па
Электроснабжение: 220 В, 50 Гц

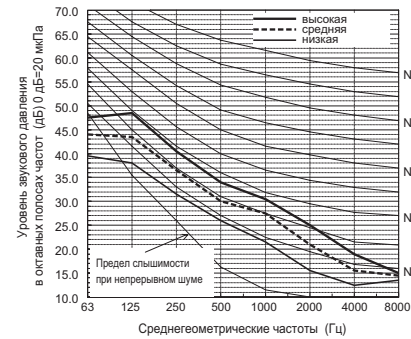

PEFY-P71, 80VMA(L)-E

Внешнее статическое давление: 35 Па
Электроснабжение: 220 В, 50 Гц

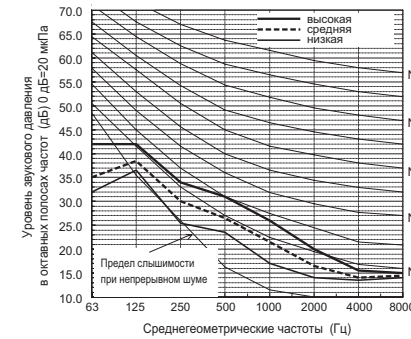

PEFY-P71, 80VMA(L)-E

Внешнее статическое давление: 50 Па
Электроснабжение: 220 В, 50 Гц

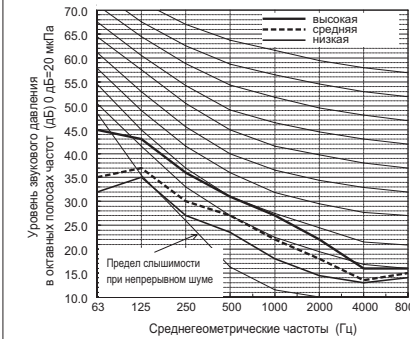

PEFY-P71, 80VMA(L)-E

Внешнее статическое давление: 70 Па
Электроснабжение: 220 В, 50 Гц

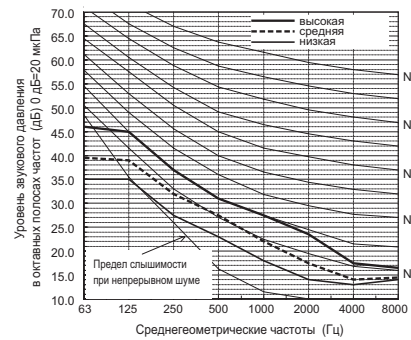

PEFY-P71, 80VMA(L)-E

Внешнее статическое давление: 100 Па
Электроснабжение: 220 В, 50 Гц

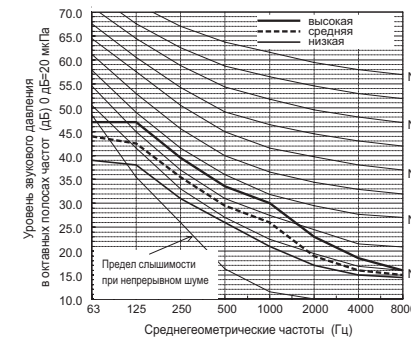

PEFY-P71, 80VMA(L)-E

Внешнее статическое давление: 150 Па
Электроснабжение: 220 В, 50 Гц

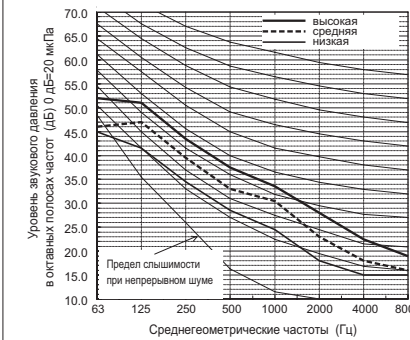

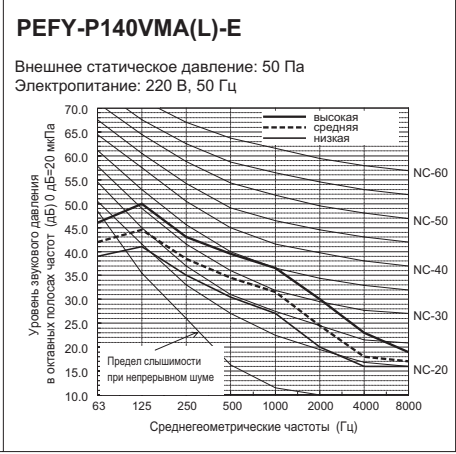
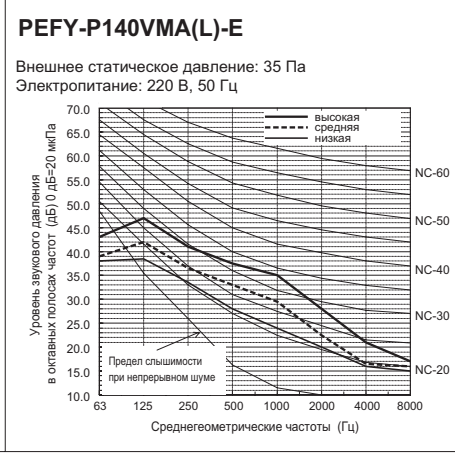
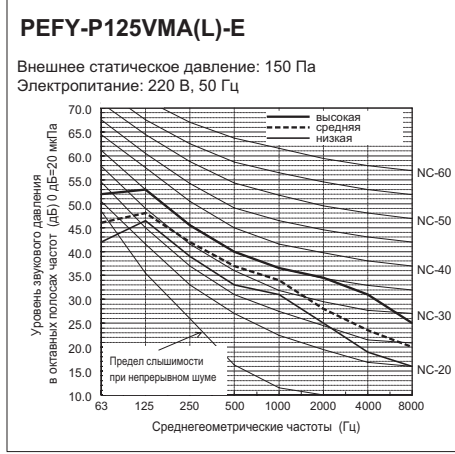
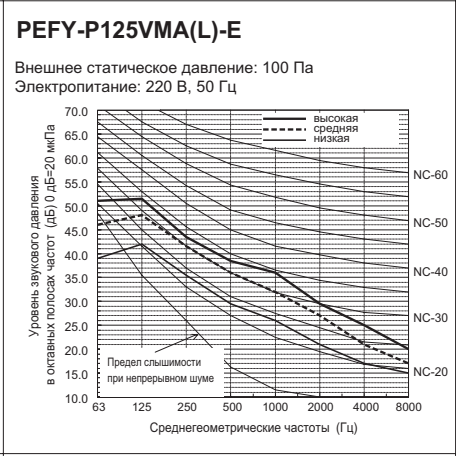
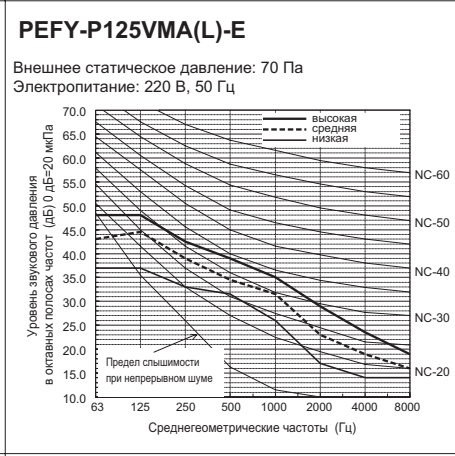
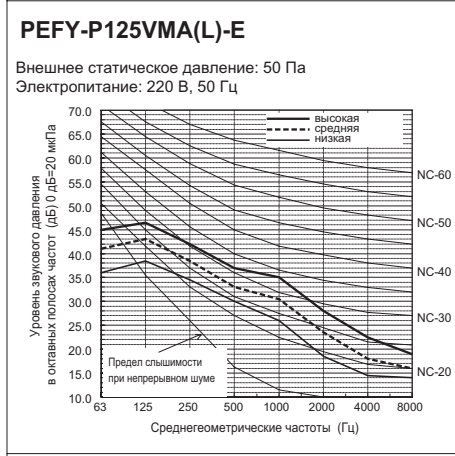
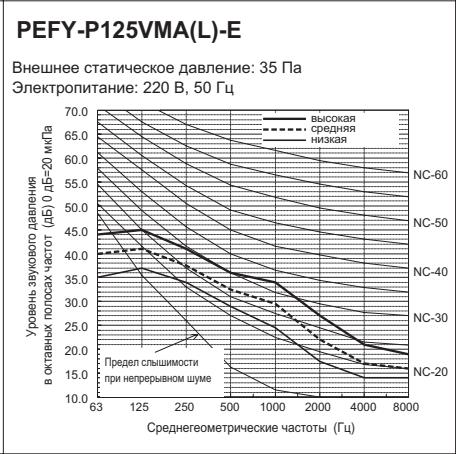
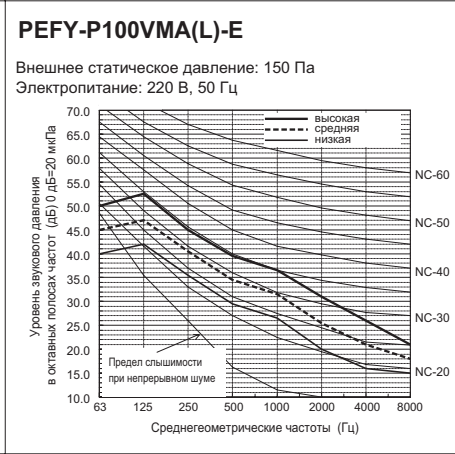
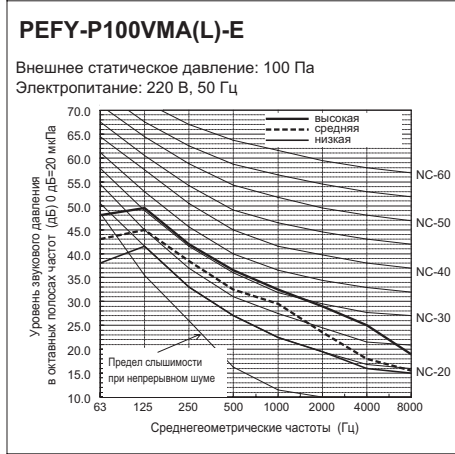
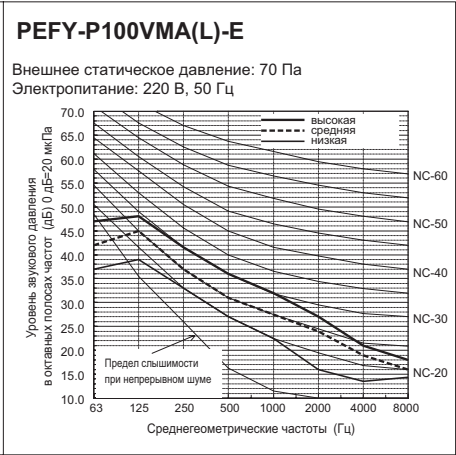
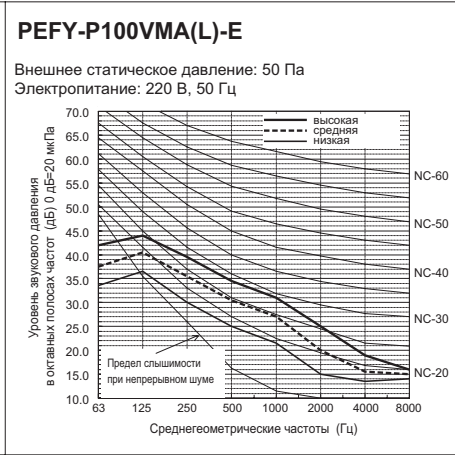
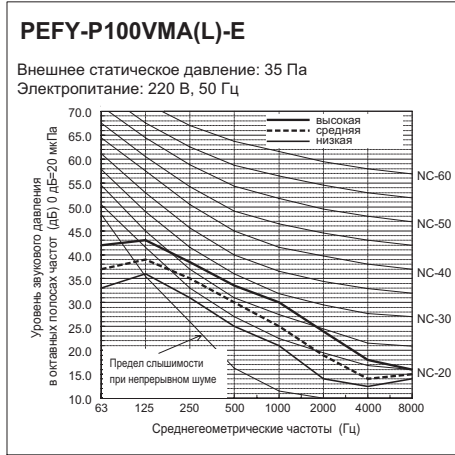

PEFY-P140VMA(L)-E

Внешнее статическое давление: 70 Па
 Электропитание: 220 В, 50 Гц

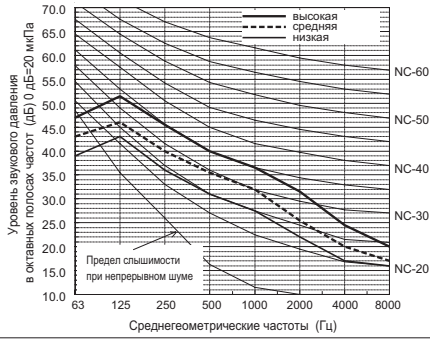

PEFY-P140VMA(L)-E

Внешнее статическое давление: 100 Па
 Электропитание: 220 В, 50 Гц

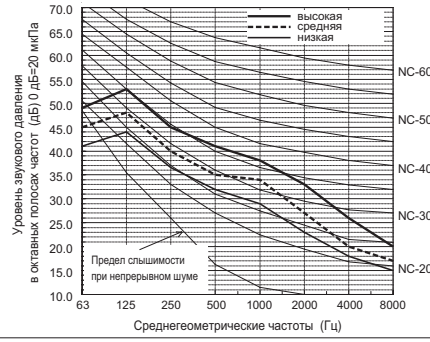

PEFY-P140VMA(L)-E

Внешнее статическое давление: 150 Па
 Электропитание: 220 В, 50 Гц

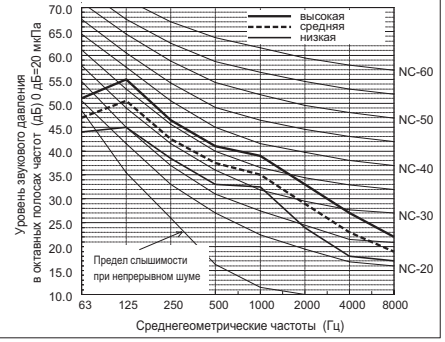

B

6. Характеристики вентилятора

B

PEFY-P20,25VMA(L)-E

Внешнее статическое давление: 35 Па
Электроснабжение: 220 В, 50 Гц

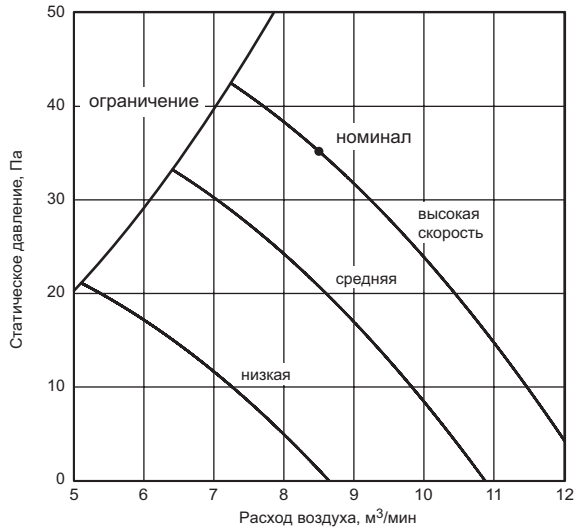

PEFY-P20,25VMA(L)-E

Внешнее статическое давление: 50 Па
Электроснабжение: 220 В, 50 Гц

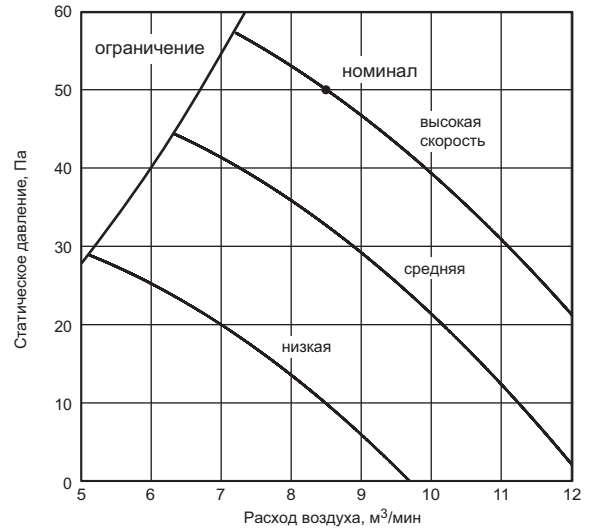

PEFY-P20,25VMA(L)-E

Внешнее статическое давление: 70 Па
Электроснабжение: 220 В, 50 Гц

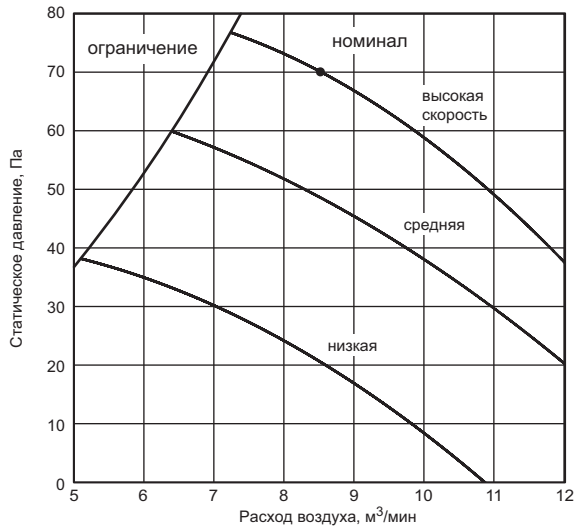

PEFY-P20,25VMA(L)-E

Внешнее статическое давление: 100 Па
Электроснабжение: 220 В, 50 Гц

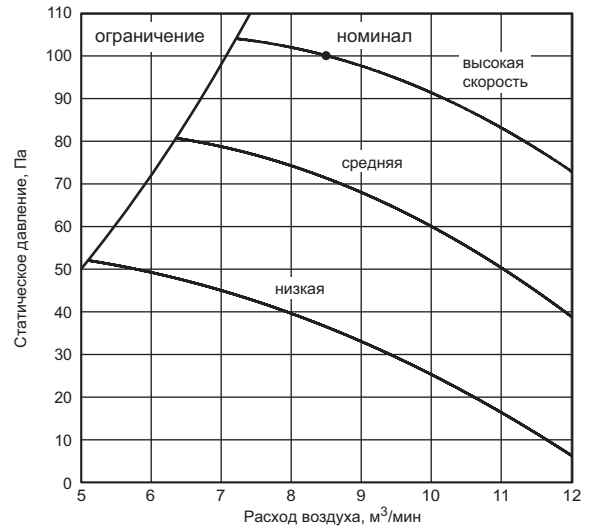

PEFY-P20,25VMA(L)-E

Внешнее статическое давление: 150 Па
Электроснабжение: 220 В, 50 Гц

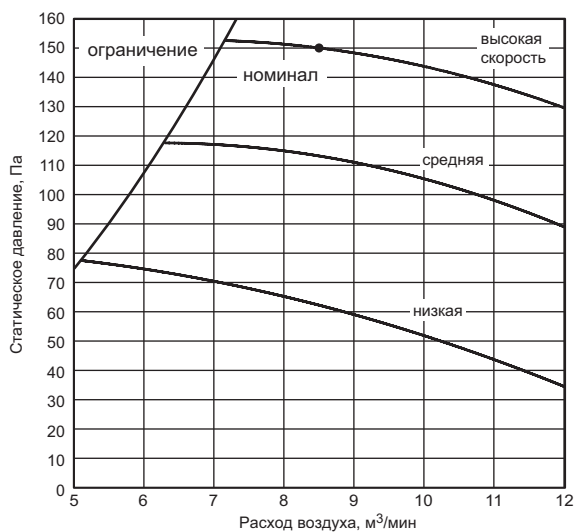

6. Характеристики вентилятора

Технические данные G4 (R410A)

B

PEFY-P32VMA(L)-E

Внешнее статическое давление: 35 Па
Электропитание: 220 В, 50 Гц

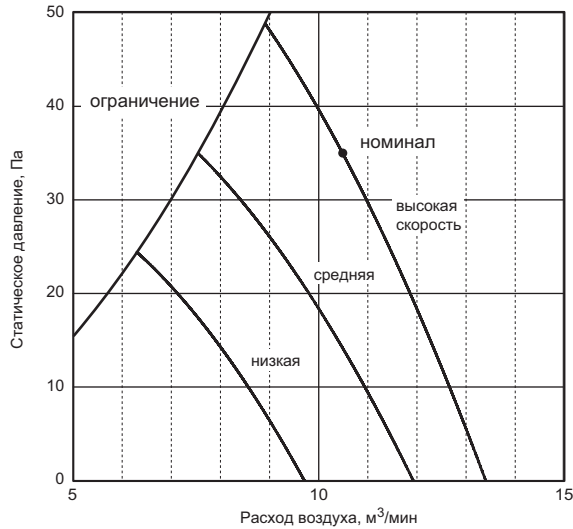

PEFY-P32VMA(L)-E

Внешнее статическое давление: 50 Па
Электропитание: 220 В, 50 Гц

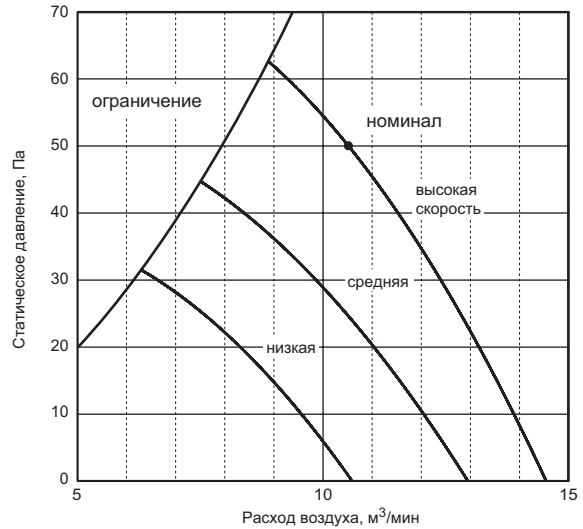

PEFY-P32VMA(L)-E

Внешнее статическое давление: 70 Па
Электропитание: 220 В, 50 Гц

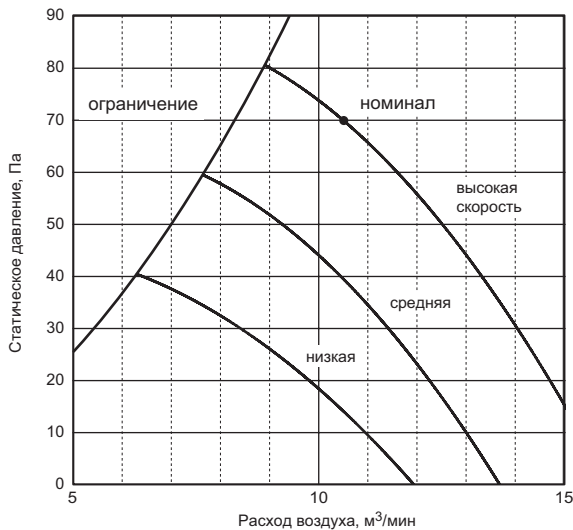

PEFY-P32VMA(L)-E

Внешнее статическое давление: 100 Па
Электропитание: 220 В, 50 Гц

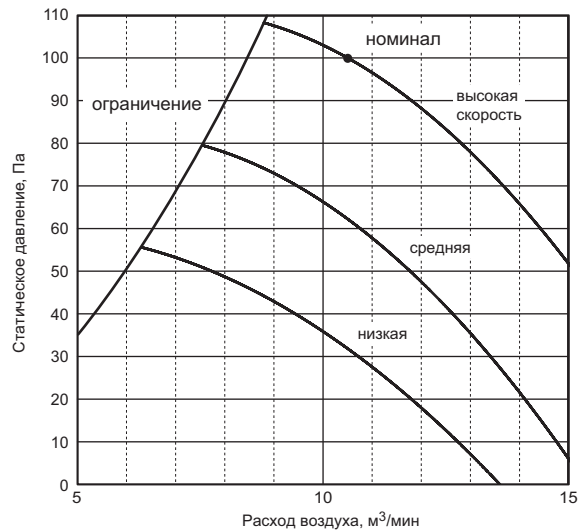

PEFY-P32VMA(L)-E

Внешнее статическое давление: 150 Па
Электропитание: 220 В, 50 Гц

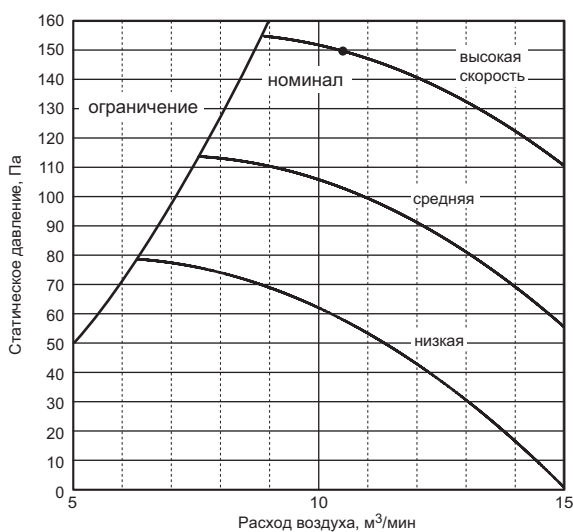

6. Характеристики вентилятора

Технические данные G4 (R410A)

B

PEFY-P40VMA(L)-E

Внешнее статическое давление: 35 Па
Электропитание: 220 В, 50 Гц

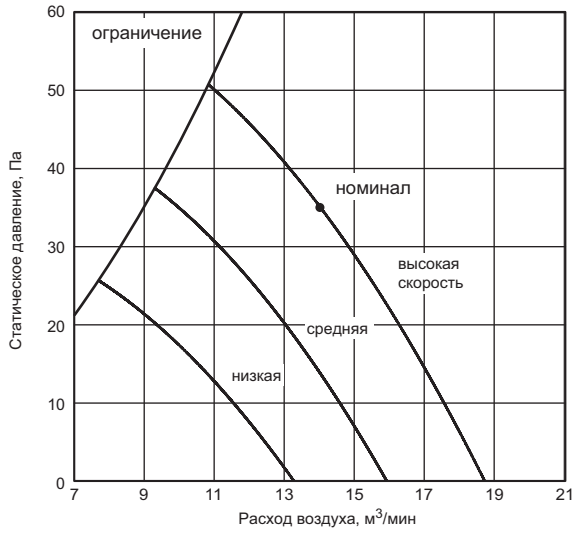

PEFY-P40VMA(L)-E

Внешнее статическое давление: 50 Па
Электропитание: 220 В, 50 Гц

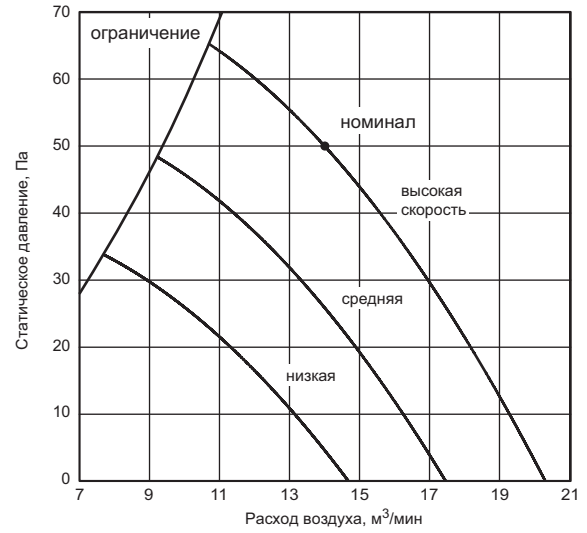

PEFY-P40VMA(L)-E

Внешнее статическое давление: 70 Па
Электропитание: 220 В, 50 Гц

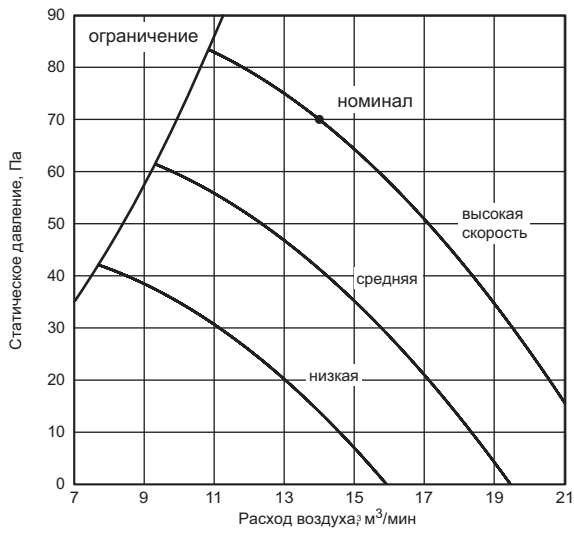

PEFY-P40VMA(L)-E

Внешнее статическое давление: 100 Па
Электропитание: 220 В, 50 Гц

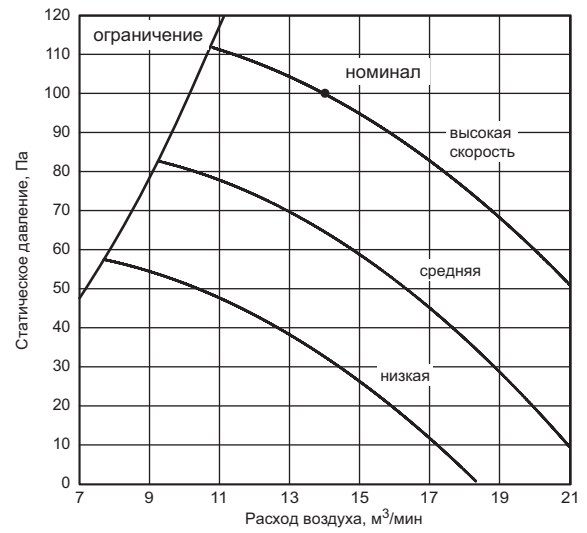

PEFY-P40VMA(L)-E

Внешнее статическое давление: 150 Па
Электропитание: 220 В, 50 Гц

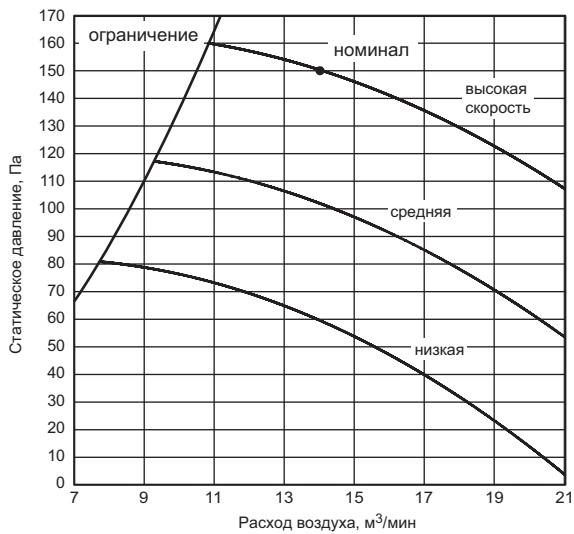

6. Характеристики вентилятора

Технические данные G4 (R410A)

B

PEFY-P50VMA(L)-E

Внешнее статическое давление: 35 Па
Электроснабжение: 220 В, 50 Гц

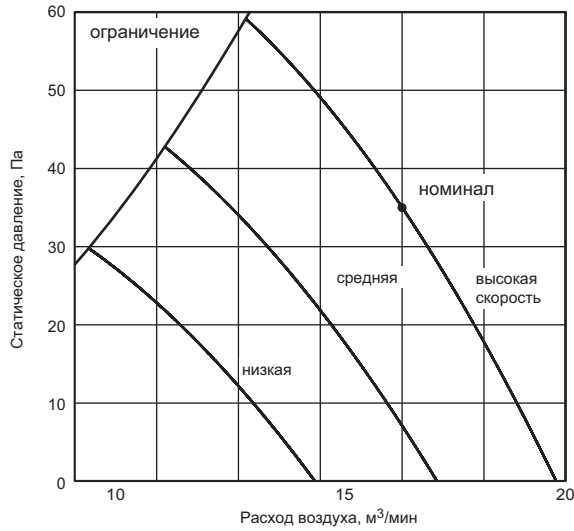

PEFY-P50VMA(L)-E

Внешнее статическое давление: 50 Па
Электроснабжение: 220 В, 50 Гц

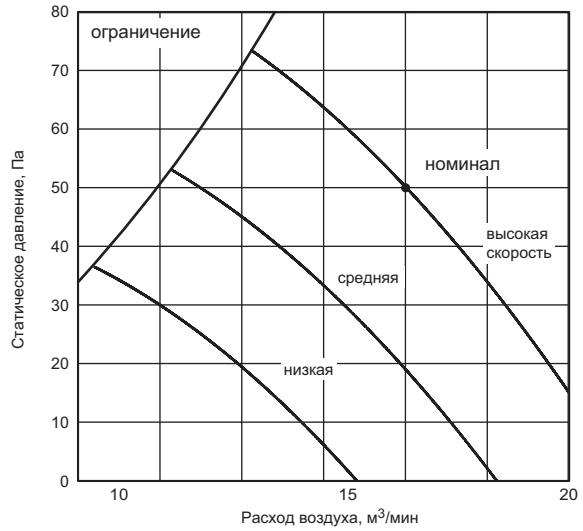

PEFY-P50VMA(L)-E

Внешнее статическое давление: 70 Па
Электроснабжение: 220 В, 50 Гц

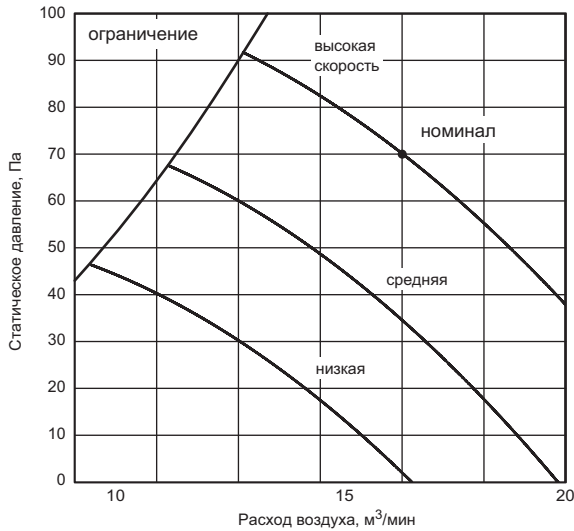

PEFY-P50VMA(L)-E

Внешнее статическое давление: 100 Па
Электроснабжение: 220 В, 50 Гц

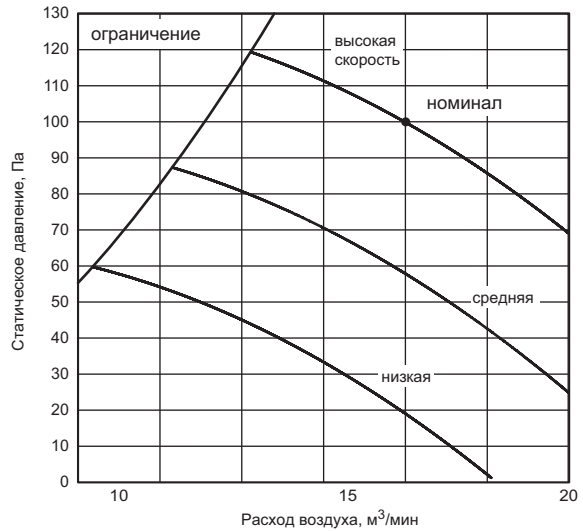

PEFY-P50VMA(L)-E

Внешнее статическое давление: 150 Па
Электроснабжение: 220 В, 50 Гц

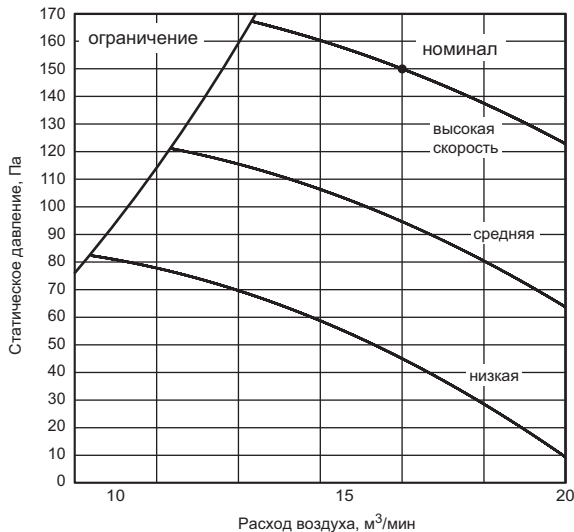

6. Характеристики вентилятора

Технические данные G4 (R410A)

B

PEFY-P63VMA(L)-E

Внешнее статическое давление: 35 Па
Электропитание: 220 В, 50 Гц

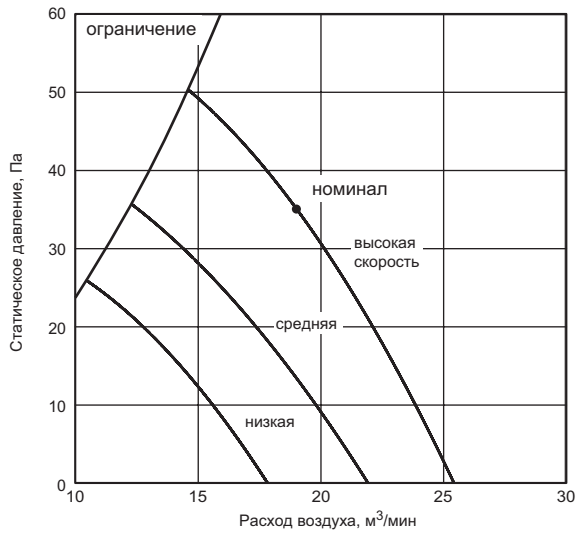

PEFY-P63VMA(L)-E

Внешнее статическое давление: 50 Па
Электропитание: 220 В, 50 Гц

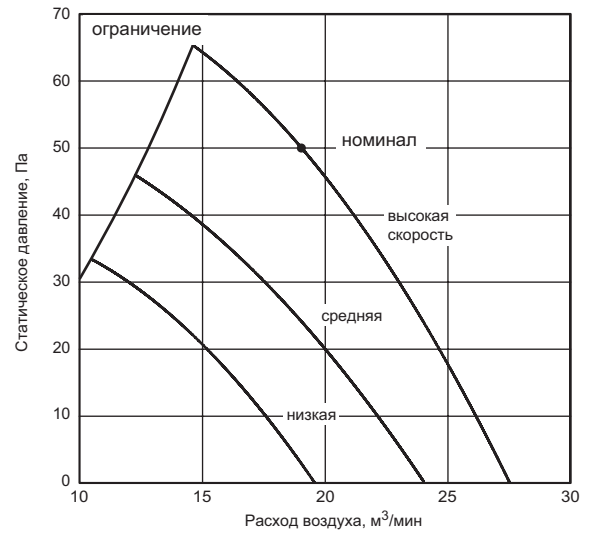

PEFY-P63VMA(L)-E

Внешнее статическое давление: 70 Па
Электропитание: 220 В, 50 Гц

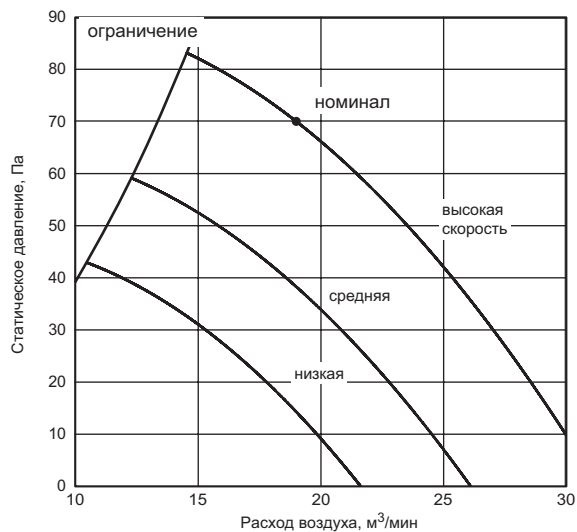

PEFY-P63VMA(L)-E

Внешнее статическое давление: 100 Па
Электропитание: 220 В, 50 Гц

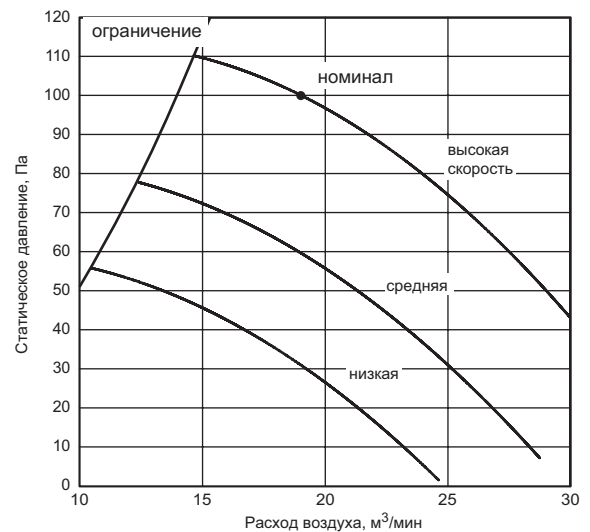

PEFY-P63VMA(L)-E

Внешнее статическое давление: 150 Па
Электропитание: 220 В, 50 Гц

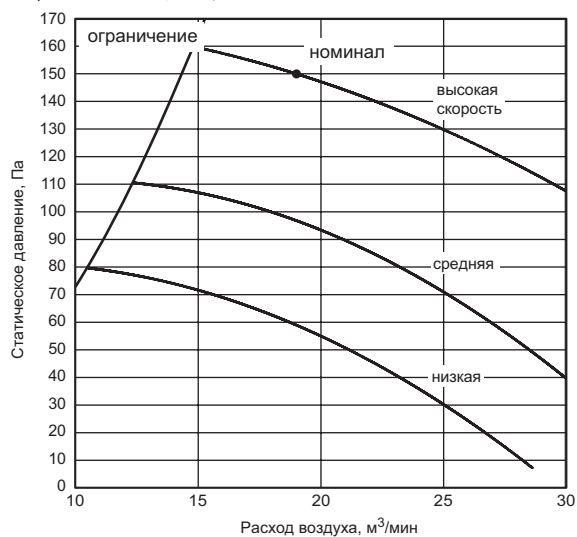

6. Характеристики вентилятора

Технические данные G4 (R410A)

B

PEFY-P71,80VMA(L)-E

Внешнее статическое давление: 35 Па
Электропитание: 220 В, 50 Гц

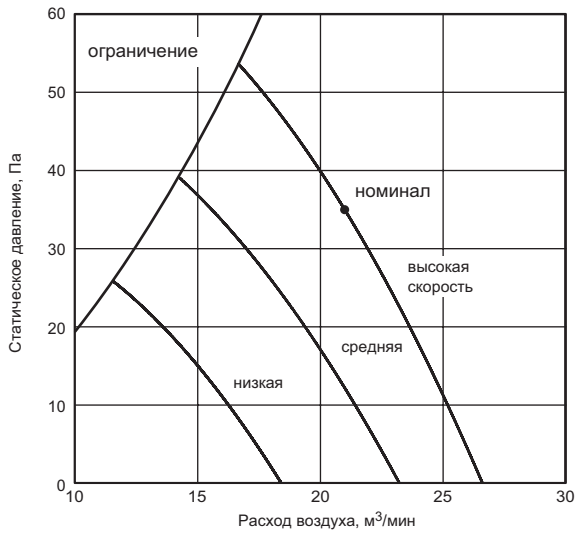

PEFY-P71,80VMA(L)-E

Внешнее статическое давление: 50 Па
Электропитание: 220 В, 50 Гц

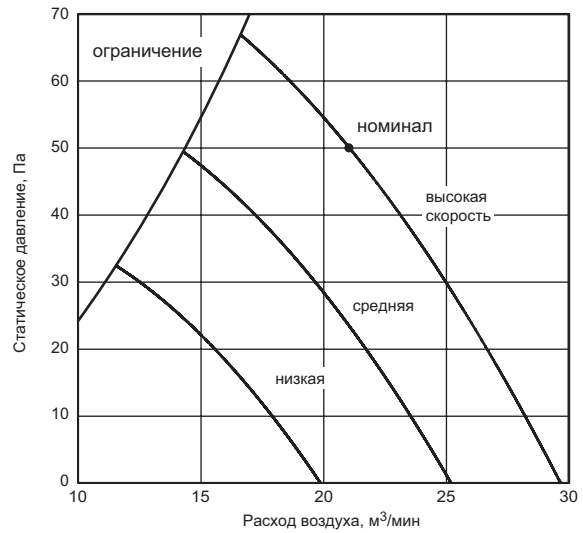

PEFY-P71,80VMA(L)-E

Внешнее статическое давление: 70 Па
Электропитание: 220 В, 50 Гц

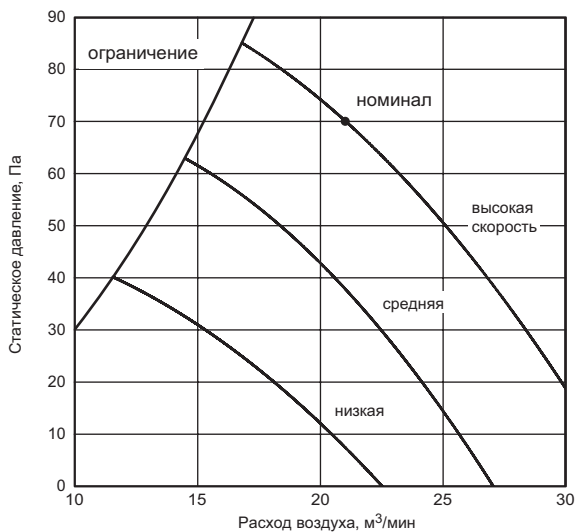

PEFY-P71,80VMA(L)-E

Внешнее статическое давление: 100 Па
Электропитание: 220 В, 50 Гц

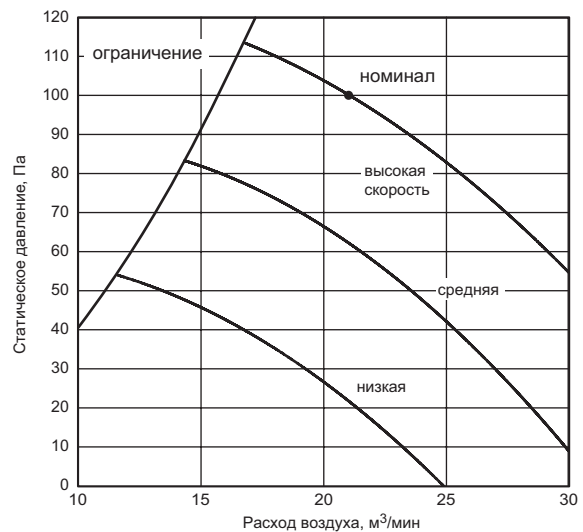

PEFY-P71,80VMA(L)-E

Внешнее статическое давление: 150 Па
Электропитание: 220 В, 50 Гц

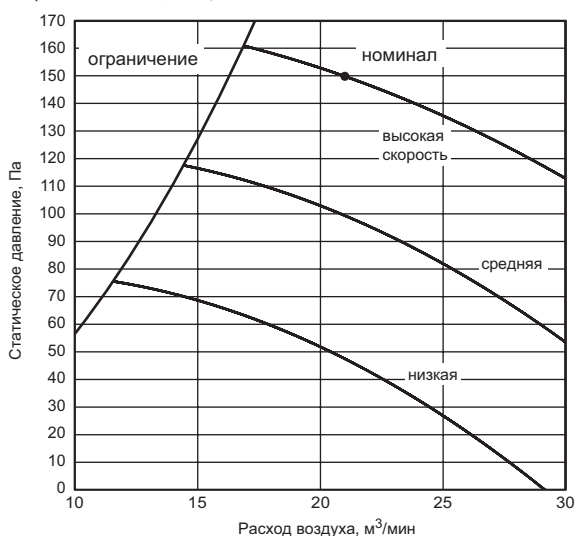

6. Характеристики вентилятора

B

PEFY-P100VMA(L)-E

Внешнее статическое давление: 35 Па
Электропитание: 220 В, 50 Гц

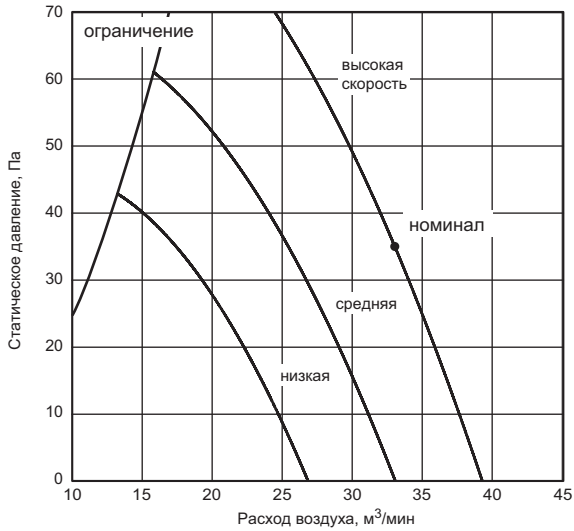

PEFY-P100VMA(L)-E

Внешнее статическое давление: 50 Па
Электропитание: 220 В, 50 Гц

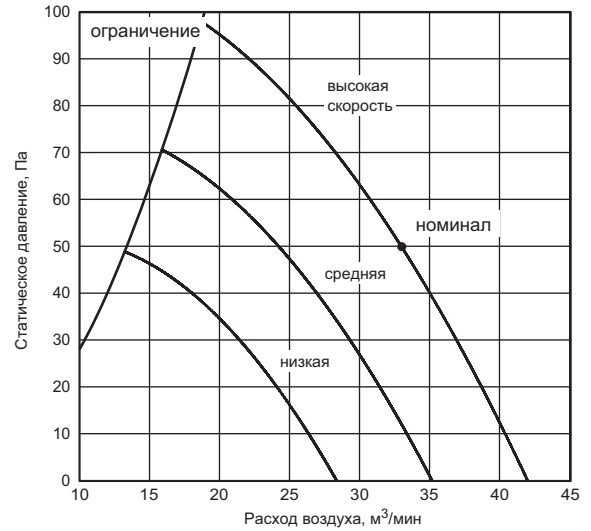

PEFY-P100VMA(L)-E

Внешнее статическое давление: 70 Па
Электропитание: 220 В, 50 Гц

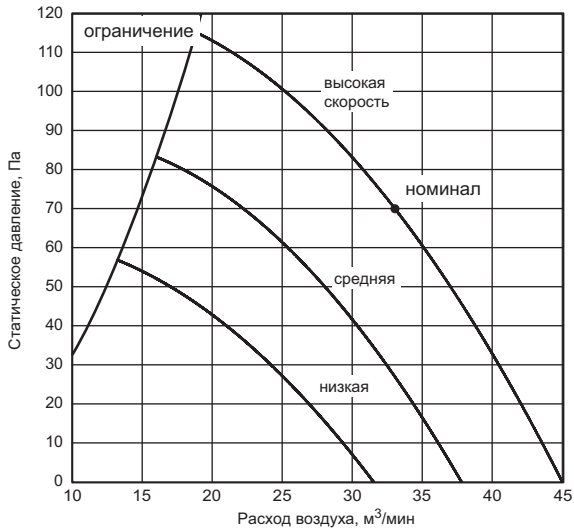

PEFY-P100VMA(L)-E

Внешнее статическое давление: 100 Па
Электропитание: 220 В, 50 Гц

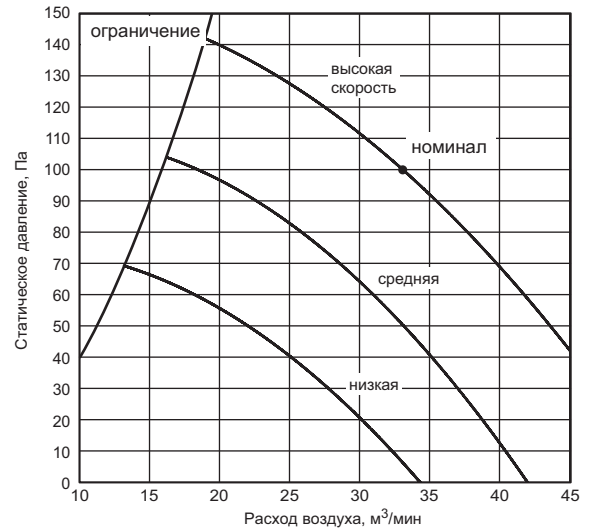

PEFY-P100VMA(L)-E

Внешнее статическое давление: 150 Па
Электропитание: 220 В, 50 Гц

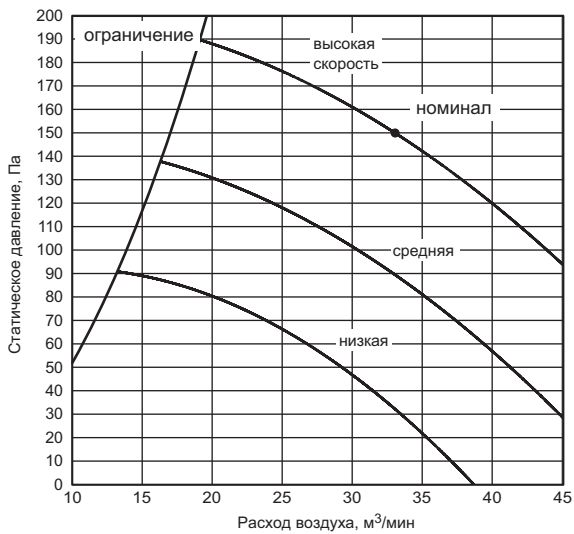

6. Характеристики вентилятора

Технические данные G4 (R410A)

B

PEFY-P125VMA(L)-E

Внешнее статическое давление: 35 Па
Электропитание: 220 В, 50 Гц

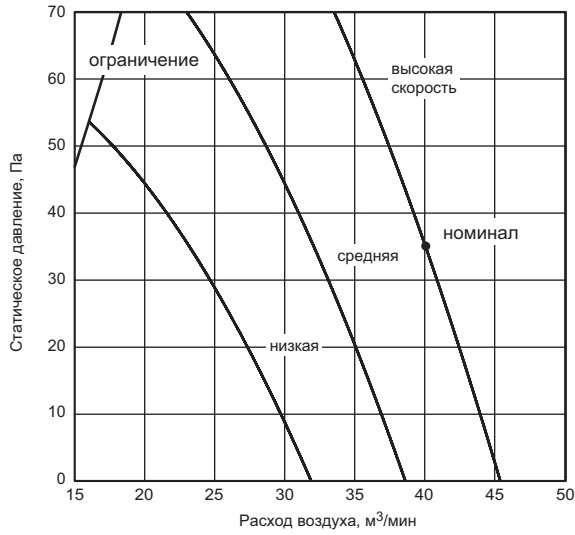

PEFY-P125VMA(L)-E

Внешнее статическое давление: 50 Па
Электропитание: 220 В, 50 Гц

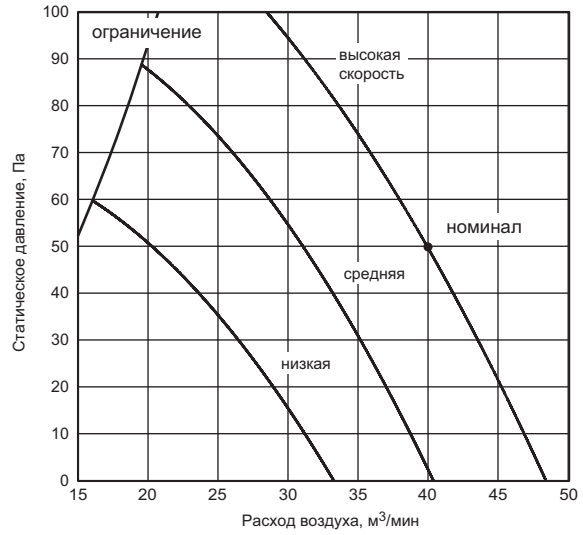

PEFY-P125VMA(L)-E

Внешнее статическое давление: 70 Па
Электропитание: 220 В, 50 Гц

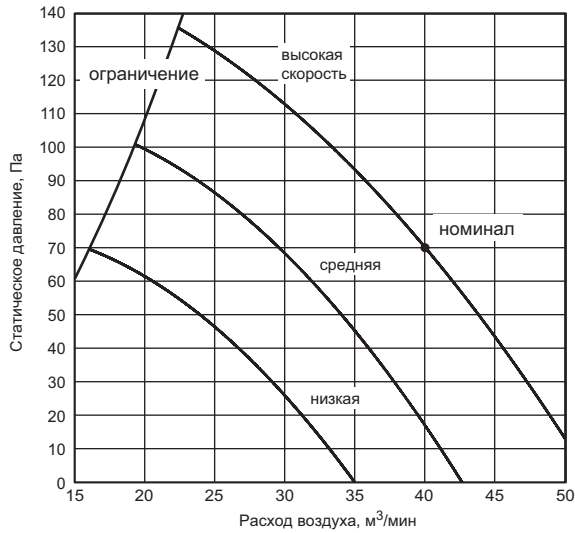

PEFY-P125VMA(L)-E

Внешнее статическое давление: 100 Па
Электропитание: 220 В, 50 Гц

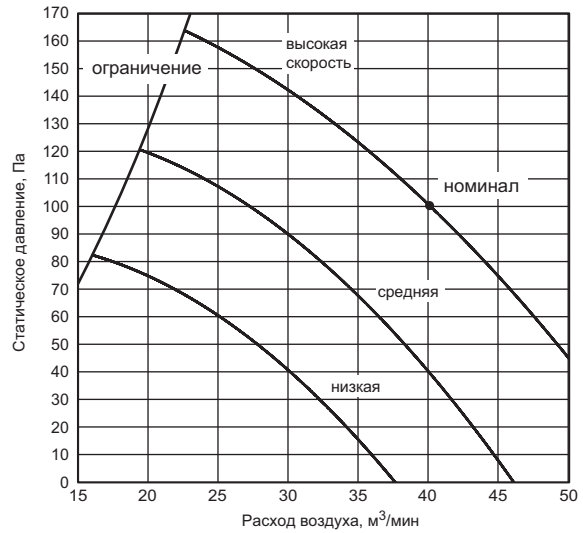

PEFY-P125VMA(L)-E

Внешнее статическое давление: 150 Па
Электропитание: 220 В, 50 Гц

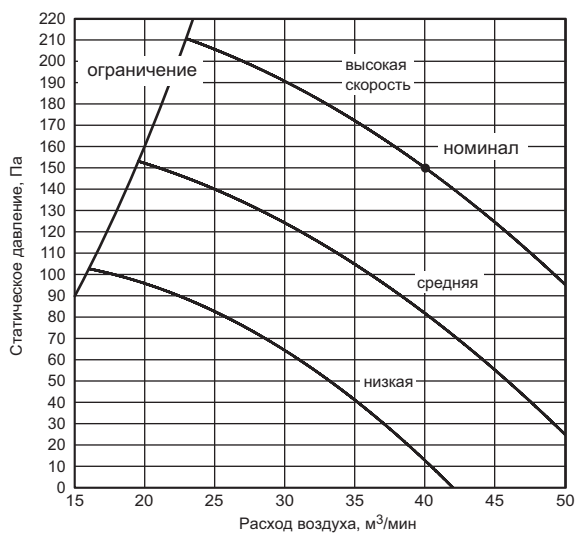

6. Характеристики вентилятора

B

PEFY-P140VMA(L)-E

Внешнее статическое давление: 35 Па
Электропитание: 220 В, 50 Гц

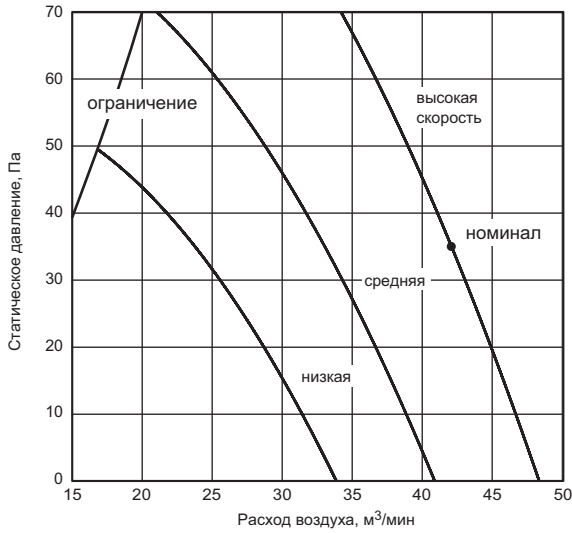

PEFY-P140VMA(L)-E

Внешнее статическое давление: 50 Па
Электропитание: 220 В, 50 Гц

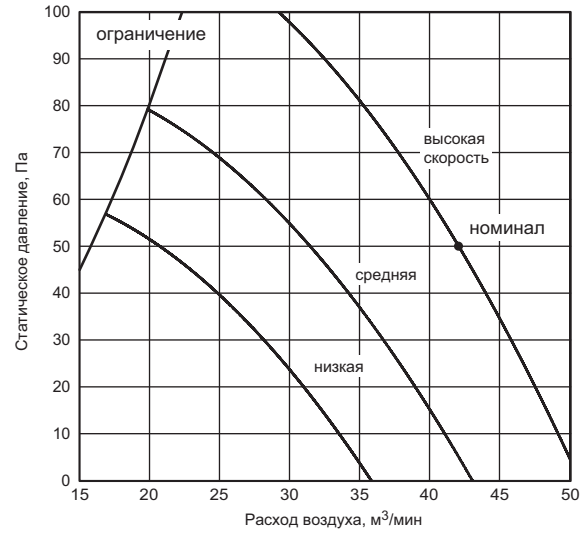

PEFY-P140VMA(L)-E

Внешнее статическое давление: 70 Па
Электропитание: 220 В, 50 Гц

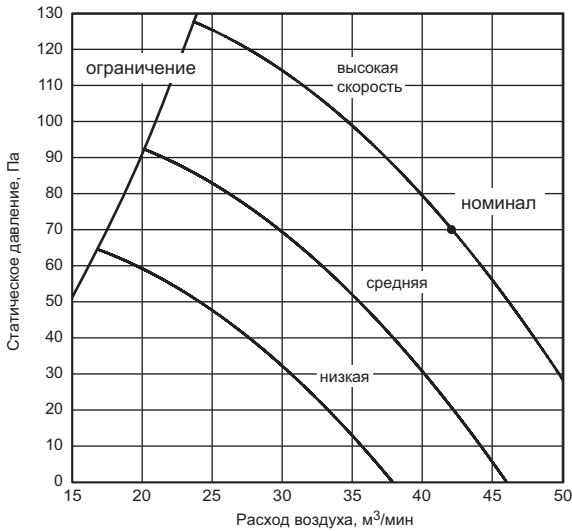

PEFY-P140VMA(L)-E

Внешнее статическое давление: 100 Па
Электропитание: 220 В, 50 Гц

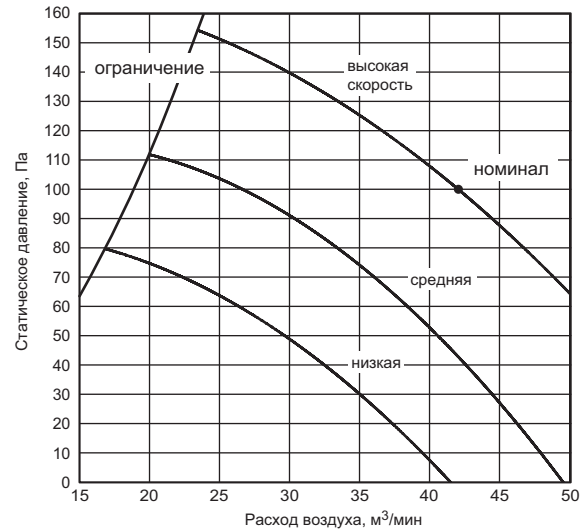

PEFY-P140VMA(L)-E

Внешнее статическое давление: 150 Па
Электропитание: 220 В, 50 Гц

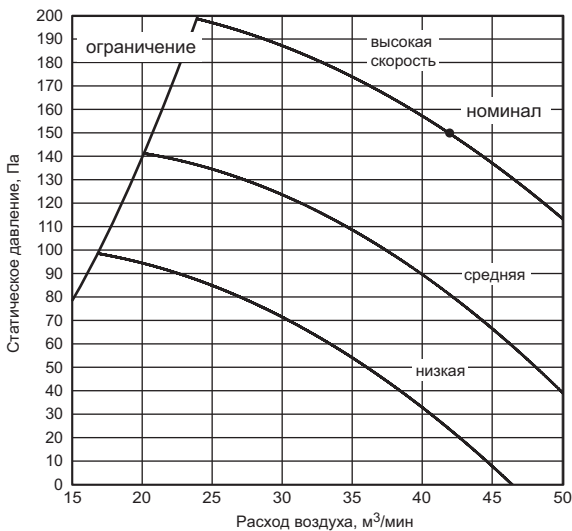

7.1 Дополнительные принадлежности для канальных блоков PEFY-P VMA(L)-E

Корпус для фильтра

PEFY-P20, 25, 32VMA(L)-E
 PEFY-P40, 50VMA(L)-E
 PEFY-P63, 71, 80VMA(L)-E
 PEFY-P100, 125VMA(L)-E
 PEFY-P140VMA(L)-E

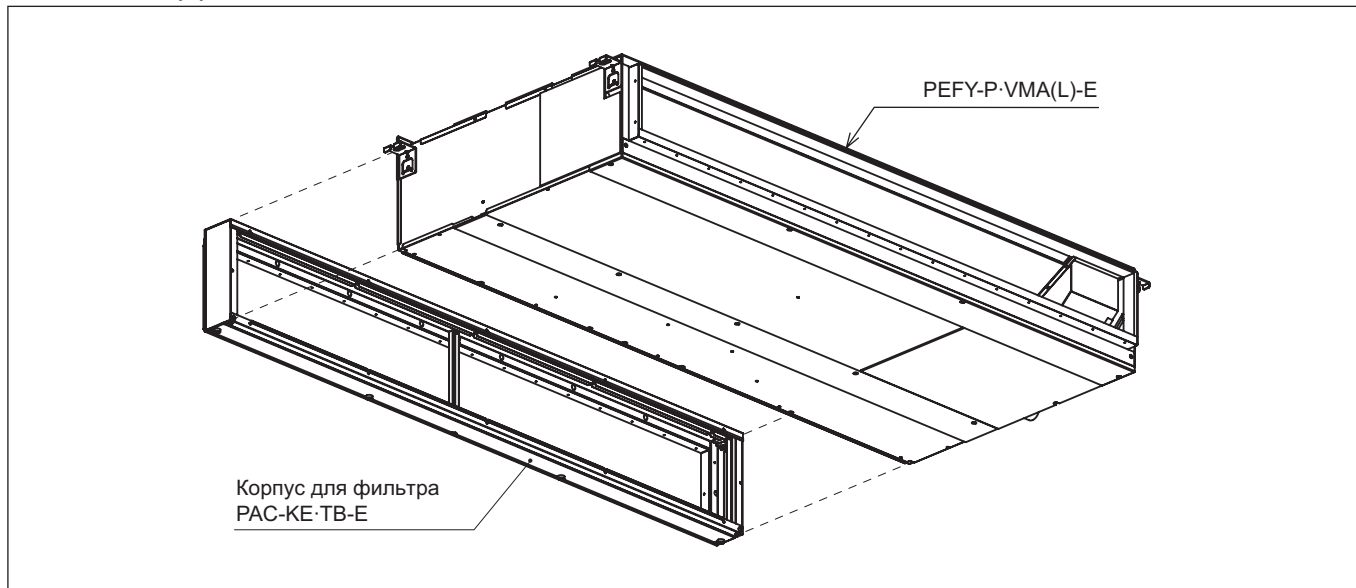

PAC-KE91TB-E
 PAC-KE92TB-E
 PAC-KE93TB-E
 PAC-KE94TB-E
 PAC-KE95TB-E

PEFY-P-VMA(L)-E

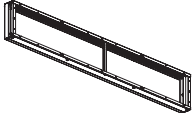
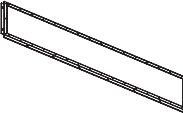

Корпус для фильтра PAC-KE-TB-E для PEFY-P-VMA(L)-E

PAC-KE-TB-E

Наименование	1 саморезы	2 Корпус для фильтра	3 Фланец	4 Руководство по установке
Количество	30	1	1	1
Внешний вид				

Подробная информация, касающаяся установки корпуса для фильтра, изложена в руководстве по установке WT05704X01.



PEFY-P-VMH-E-F

C

PEFY-P-VMH-E-F

Содержание раздела

Внутренние блоки КАНАЛЬНОГО типа (прямоточные)	75
1. Спецификация	76
2. Производительность	77
3. Шумовые характеристики	81
4. Характеристики вентилятора	86
5. Размеры	90
6. Электрическая схема	92
7. Опции	94

Канальные блоки	P20	P25	P32	P40	P50	P63	P71	P80	P100	P125	P140	P200	P250
	0.8HP	1.0HP	1.3HP	1.6HP	2.0HP	2.5HP	2.8HP	3.2HP	4.0HP	5.0HP	5.6HP	8.0HP	10.0HP
PEFY-P-VMH-E-F								●			●	●	●

1. Спецификация

Технические данные G4 (R410A)

		PEFY-P80VMH-E-F	PEFY-P140VMH-E-F	PEFY-P200VMH-E-F	PEFY-P250VMH-E-F						
Питание		1-ф 220-240 В 50 Гц		3-ф, 4-х жильн. 380-415 В 50 Гц							
Холодопроизводительность (номинальная)	*1 кВт	9.0	16.0	22.4	28.0						
	*1 ккал/ч	7,700	13,800	19,300	24,100						
	*1 БТЕ/ч	30,700	54,590	76,420	95,530						
	*2 ккал/ч	-	-	-	-						
	мощность кВт	0.16/0.21	0.29/0.33	0.34/0.42	0.39/0.50						
ток А	0.67/0.91	1.24/1.48	0.58/0.74	0.68/0.86							
Температурный диапазон в режиме охлаждения		21°CDB/15.5°CWB ~ 43°CDB/35°CWB									
		*При температуре наружного воздуха менее 21 град - автоматическое переключение в режим вентиляции									
Теплопроизводительность (номинальная)	*3 кВт	8.5	15.1	21.2	26.5						
	*3 ккал/ч	7,300	13,000	18,200	22,800						
	*3 БТЕ/ч	29,000	51,500	72,300	90,400						
	ккал/ч кВт	0.16/0.21	0.29/0.33	0.34/0.42	0.39/0.50						
	ток А	0.67/0.91	1.24/1.48	0.58/0.74	0.68/0.86						
Температурный диапазон в режиме обогрева		-10°CDB ~ 20°CDB									
		*При температуре наружного воздуха более 20 град - автоматическое переключение в режим вентиляции									
Внешнее покрытие		Гальванизация									
Габариты В x Ш x Г	мм	380 x 1,000 x 900	380 x 1,200 x 900	470 x 1,250 x 1,120	470 x 1,250 x 1,120						
	дюймы	15" x 39-3/8" x 35-7/16"	15" x 47-2/8" x 35-7/16"	18-9/16" x 49-1/4" x 44-1/8"	18-9/16" x 49-1/4" x 44-1/8"						
Вес нетто	кг	50	70	100	100						
Теплообменник		Поперечное оребрение (алюминиевые пластины и медная трубка)									
Вентилятор	тип и количество	центробежный x 1	центробежный x 2	центробежный x 2	центробежный x 2						
	внешнее статическое давление	Па	35-85-170 (208В)	35-85-170 (208В)	140-200 (380В)	110-190 (380В)					
		мм H ₂ O	3.6-8.7-17.3	3.6-8.7-17.3	14.3-20.4	11.2-19.4					
		Па	40-115-190 (220В)	50-115-190 (220В)	150-210 (400В)	120-200 (400В)					
		мм H ₂ O	4.1-11.7-19.4	5.1-11.7-19.4	15.3-21.4	12.2-20.4					
		Па	50-130-210 (230В)	60-130-220 (230В)	160-220 (415В)	130-210 (415В)					
		мм H ₂ O	5.1-13.3-21.4	6.1-13.3-22.4	16.3-22.4	13.3-21.4					
	Па	80-170-220 (240В)	100-170-240 (240В)								
	мм H ₂ O	8.2-17.3-22.4	10.2-17.3-24.5								
	мотор, тип	1 фазный асинхронный электродвигатель		3 фазный асинхронный электродвигатель							
	мотор, мощность кВт	0.09 (220В, 115Па)	0.14 (220В, 115Па)	0.20 (415В, 220Па)	0.23 (415В, 210Па)						
	управление	Прямой привод									
	расход воздуха (Низ-Ср-Выс)	м ³ /мин	9.0	18.0	28.0	35.0					
л / сек		150	300	467	583						
ф ³ /мин		318	636	989	1,236						
Уровень шума (Низ-Ср-Выс)/ (Низ-Выс). Измерен в безэховой комнате.	дБ <A>	28-38-43 (208,220В)	28-38-43 (208,220В)	39-42 (380В)	40-44 (380В)						
	дБ <A>	33-43-45 (230,240В)	33-43-45 (230,240В)	40-43 (400В)	40-45 (400В)						
	дБ <A>	-	-	40-44 (415В)	41-46 (415В)						
Изоляция		EPS, полиэтиленовая пена									
Воздушный фильтр		Синтетическое волокно (увеличенный срок службы)									
Защитный прибор		Предохранитель									
Прибор контроля расхода хладагента		LEV									
Подключаемый наружный блок		R410A, R407C, R22 Сити Мульти			*PUMY - исключение						
Диаметр фреоновых проводов	жидкость (R410A) (R22, R407C)	мм (д)	ø9.52 (ø3/8") вальц. ø9.52 (ø3/8") вальц.	ø9.52 (ø3/8") вальц. ø9.52 (ø3/8") вальц.	ø9.52 (ø3/8") пайка ø12.7 (ø1/2") пайка						
	газ (R410A) (R22, R407C)	мм (д)	ø15.88 (ø5/8") вальц. ø15.88 (ø5/8") вальц.	ø15.88 (ø5/8") вальц. ø19.05 (ø3/4") вальц.	ø19.05 (ø3/4") пайка ø25.4 (ø1") пайка						
Дренажная магистраль		мм (д)	I.D. 32 (1-1/4")	I.D. 32 (1-1/4")	I.D. 32 (1-1/4")						
Чертежи	габаритные размеры	IU-W27-5926		IU-W27-7653							
	электрическая схема	IU-W65-3961		IU-W65-3999							
	гидравлическая схема	-		-							
Стандартные приложения	документация аксессуары	Инструкция по монтажу Изоляция для фреоновых и дренажной труб									
Примечания	фильтр с увел. сроком сл. бокс для фильтра дренажный комплект	PAC-KE88LAF PAC-KE80TB-F PAC-KE04DM-F	PAC-KE89LAF PAC-KE140TB-F PAC-KE04DM-F	PAC-KE85LAF PAC-KE250TB-F PAC-KE04DM-F	PAC-KE85LAF PAC-KE250TB-F PAC-KE04DM-F						
		a. Когда PEFY-P-VMH-E-F максимальная производительность подключаемых блоков следующая: <table border="1"> <tr> <td>Тепловой насос</td> <td>Только охлаждение</td> </tr> <tr> <td>110%</td> <td>(100% при темп ниже -5 °C(23°F))</td> </tr> <tr> <td>110%</td> <td>110%</td> </tr> </table>				Тепловой насос	Только охлаждение	110%	(100% при темп ниже -5 °C(23°F))	110%	110%
	Тепловой насос	Только охлаждение									
	110%	(100% при темп ниже -5 °C(23°F))									
110%	110%										
	b. В качестве датчика температуры может быть выбран датчик в пульте управления или в блоке PEFY-P-VMH-E-F										
	c. Отсутствует автоматическая смена режима. d. Вентилятор временно останавливается в режиме размораживания. e. Расход воздуха не должен превышать 110% от номинального значения. f. При охлаждении PEFY-P-VMH-E-F наружного воздуха возможно выпадение конденсата на приточной решетке. g. Необходима установка воздушного фильтра на заборе воздуха.										
	монтаж	По производству монтажных работ см. инструкцию.									
Прим :	*1 Стандартные	*2 Стандартные условия в режиме охлаждения	*3 Стандартные условия в режиме обогрева		Ед. изм.						
	Внутри : 33°CDB/28°CWB (91°FDB/82°FWB)	-	0°CDB/-2.9°CDB (32°FDB/27°FDB)		ккал = кВт x 860						
	Снаружи : 33°CDB (91°FDB)	-	0°CDB/-2.9°CDB (32°FDB/27°FDB)		БТЕ/ч = кВт x 3,412						
	Длина труб : 7.5 м (24-9/16 ft)	-	7.5 м (24-9/16 ft)		cfm = м ³ /мин x 35.31						
Разность высот : 0 м (0 ft)	-	0 м (0 ft)		lb = кг/ 0.4536							
* Возможно внесение изменений в спецификацию без уведомления.											

2.1 Холодопроизводительность

 CA: производительность (кВт)
 SHC: производительность по явной теплоте (кВт)

PEFY-P80VMH-E-F

Наружная температура °CDB	°CWB																	
	15		17		20		23		26		28		30		32		35	
	CA	SHC	CA	SHC	CA	SHC	CA	SHC	CA	SHC	CA	SHC	CA	SHC	CA	SHC	CA	SHC
21	4.4	3.0	5.3	2.9	-	-	-	-	-	-	-	-	-	-	-	-	-	-
23	4.4	3.4	5.3	3.3	6.5	3.0	-	-	-	-	-	-	-	-	-	-	-	-
25	4.4	3.8	5.2	3.7	6.4	3.4	-	-	-	-	-	-	-	-	-	-	-	-
27	-	-	5.2	4.0	6.4	3.7	7.5	3.3	-	-	-	-	-	-	-	-	-	-
29	-	-	-	-	6.4	4.1	7.5	3.7	8.5	3.2	-	-	-	-	-	-	-	-
31	-	-	-	-	6.3	4.5	7.4	4.0	8.4	3.5	9.1	3.1	-	-	-	-	-	-
33	-	-	-	-	-	-	7.3	4.4	8.3	3.8	9.0	3.5	9.6	3.0	-	-	-	-
35	-	-	-	-	-	-	7.2	4.7	8.2	4.2	8.9	3.8	9.5	3.3	-	-	-	-
37	-	-	-	-	-	-	-	-	8.1	4.5	8.8	4.1	9.4	3.7	9.9	3.2	-	-
40	-	-	-	-	-	-	-	-	8.0	5.0	8.6	4.6	9.1	4.1	9.7	3.7	10.5	2.9

PEFY-P140VMH-E-F

Наружная температура °CDB	°CWB																	
	15		17		20		23		26		28		30		32		35	
	CA	SHC	CA	SHC	CA	SHC	CA	SHC	CA	SHC	CA	SHC	CA	SHC	CA	SHC	CA	SHC
21	7.8	5.6	9.4	5.3	-	-	-	-	-	-	-	-	-	-	-	-	-	-
23	7.8	6.3	9.3	6.0	11.5	5.4	-	-	-	-	-	-	-	-	-	-	-	-
25	7.8	7.1	9.3	6.8	11.5	6.1	-	-	-	-	-	-	-	-	-	-	-	-
27	-	-	9.3	7.5	11.4	6.8	13.4	6.0	-	-	-	-	-	-	-	-	-	-
29	-	-	-	-	11.3	7.5	13.3	6.7	15.2	5.6	-	-	-	-	-	-	-	-
31	-	-	-	-	11.2	8.2	13.2	7.3	15.0	6.3	16.2	5.5	-	-	-	-	-	-
33	-	-	-	-	-	-	13.0	8.0	14.8	7.0	16.0	6.2	17.1	5.3	-	-	-	-
35	-	-	-	-	-	-	12.9	8.7	14.6	7.6	15.8	6.8	16.9	6.0	-	-	-	-
37	-	-	-	-	-	-	-	-	14.5	8.3	15.6	7.5	16.6	6.6	17.7	5.7	-	-
40	-	-	-	-	-	-	-	-	14.2	9.3	15.2	8.5	16.3	7.6	17.3	6.7	18.7	5.3

PEFY-P200VMH-E-F

Наружная температура °CDB	°CWB																	
	15		17		20		23		26		28		30		32		35	
	CA	SHC	CA	SHC	CA	SHC	CA	SHC	CA	SHC	CA	SHC	CA	SHC	CA	SHC	CA	SHC
21	10.9	7.9	13.1	7.5	-	-	-	-	-	-	-	-	-	-	-	-	-	-
23	11.0	9.0	13.1	8.5	16.1	7.6	-	-	-	-	-	-	-	-	-	-	-	-
25	11.0	10.1	13.0	9.6	16.0	8.6	-	-	-	-	-	-	-	-	-	-	-	-
27	-	-	13.0	10.7	15.9	9.7	18.8	8.4	-	-	-	-	-	-	-	-	-	-
29	-	-	-	-	15.8	10.7	18.6	9.4	21.2	7.9	-	-	-	-	-	-	-	-
31	-	-	-	-	15.7	11.7	18.4	10.4	21.0	8.9	22.6	7.7	-	-	-	-	-	-
33	-	-	-	-	-	-	18.2	11.4	20.7	9.8	22.4	8.7	23.9	7.5	-	-	-	-
35	-	-	-	-	-	-	18.0	12.4	20.5	10.8	22.1	9.6	23.6	8.4	-	-	-	-
37	-	-	-	-	-	-	-	-	20.2	11.8	21.8	10.6	23.3	9.4	24.7	8.1	-	-
40	-	-	-	-	-	-	-	-	19.8	13.2	21.3	12.0	22.8	10.8	24.2	9.5	26.2	7.47

PEFY-P250VMH-E-F

Наружная температура °CDB	°CWB																	
	15		17		20		23		26		28		30		32		35	
	CA	SHC	CA	SHC	CA	SHC	CA	SHC	CA	SHC	CA	SHC	CA	SHC	CA	SHC	CA	SHC
21	13.7	9.9	16.4	9.3	-	-	-	-	-	-	-	-	-	-	-	-	-	-
23	13.7	11.3	16.3	10.7	20.2	9.5	-	-	-	-	-	-	-	-	-	-	-	-
25	13.7	12.6	16.3	12.0	20.1	10.8	-	-	-	-	-	-	-	-	-	-	-	-
27	-	-	16.2	13.3	19.9	12.1	23.4	10.5	-	-	-	-	-	-	-	-	-	-
29	-	-	-	-	19.8	13.4	23.2	11.7	26.5	9.8	-	-	-	-	-	-	-	-
31	-	-	-	-	19.6	14.7	23.0	13.0	26.2	11.1	28.3	9.7	-	-	-	-	-	-
33	-	-	-	-	-	-	22.8	14.2	25.9	12.3	28.0	10.9	29.9	9.3	-	-	-	-
35	-	-	-	-	-	-	22.5	15.5	25.6	13.5	27.6	12.1	29.5	10.5	-	-	-	-
37	-	-	-	-	-	-	-	-	25.3	14.7	27.2	13.3	29.1	11.7	30.9	10.1	-	-
40	-	-	-	-	-	-	-	-	24.8	16.5	26.6	15.0	28.4	13.5	30.2	11.9	32.7	9.34

При температуре наружного воздуха выше 40°C производительность компрессора периодически снижается для защиты от перегрева.

2.2 Температура в режиме охлаждения

PEFY-P80VMH-E-F

 CA: производительность (кВт)
 SHC: производительность по явной теплоте (кВт)

Наружная температура	°CWB																	
	15		17		20		23		26		28		30		32		35	
	°CDB	°CWB	°CDB	°CWB	°CDB	°CWB	°CDB	°CWB	°CDB	°CWB	°CDB	°CWB	°CDB	°CWB	°CDB	°CWB	°CDB	°CWB
21	5.1	5.0	5.6	5.6	-	-	-	-	-	-	-	-	-	-	-	-	-	-
23	5.1	5.0	5.7	5.6	7.0	7.0	-	-	-	-	-	-	-	-	-	-	-	-
25	5.1	5.0	5.7	5.7	7.1	7.1	-	-	-	-	-	-	-	-	-	-	-	-
27	-	-	5.8	5.7	7.2	7.2	9.2	9.2	-	-	-	-	-	-	-	-	-	-
29	-	-	-	-	7.4	7.3	9.4	9.4	12.0	12.0	-	-	-	-	-	-	-	-
31	-	-	-	-	7.5	7.4	9.6	9.6	12.2	12.2	14.2	14.2	-	-	-	-	-	-
33	-	-	-	-	-	-	9.8	9.7	12.4	12.4	14.4	14.4	16.6	16.6	-	-	-	-
35	-	-	-	-	-	-	10.0	9.9	12.6	12.6	14.6	14.6	16.8	16.8	-	-	-	-
37	-	-	-	-	-	-	-	-	12.8	12.8	14.9	14.8	17.1	17.1	19.5	19.5	-	-
40	-	-	-	-	-	-	-	-	13.2	13.1	15.3	15.2	17.5	17.4	19.9	19.8	23.7	23.7

PEFY-P140VMH-E-F

Наружная температура	°CWB																	
	15		17		20		23		26		28		30		32		35	
	°CDB	°CWB	°CDB	°CWB	°CDB	°CWB	°CDB	°CWB	°CDB	°CWB	°CDB	°CWB	°CDB	°CWB	°CDB	°CWB	°CDB	°CWB
21	6.3	6.3	7.1	7.0	-	-	-	-	-	-	-	-	-	-	-	-	-	-
23	6.3	6.3	7.1	7.1	8.7	8.7	-	-	-	-	-	-	-	-	-	-	-	-
25	6.4	6.3	7.2	7.1	8.8	8.8	-	-	-	-	-	-	-	-	-	-	-	-
27	-	-	7.2	7.1	8.9	8.9	11.1	11.1	-	-	-	-	-	-	-	-	-	-
29	-	-	-	-	9.0	9.0	11.2	11.2	13.9	13.9	-	-	-	-	-	-	-	-
31	-	-	-	-	9.1	9.0	11.4	11.3	14.0	14.0	16.1	16.1	-	-	-	-	-	-
33	-	-	-	-	-	-	11.5	11.5	14.2	14.2	16.2	16.2	18.4	18.4	-	-	-	-
35	-	-	-	-	-	-	11.7	11.6	14.4	14.4	16.4	16.4	18.6	18.6	-	-	-	-
37	-	-	-	-	-	-	-	-	14.6	14.5	16.7	16.6	18.8	18.8	21.2	21.1	-	-
40	-	-	-	-	-	-	-	-	14.9	14.8	17.0	16.9	19.2	19.1	21.5	21.5	25.2	25.2

PEFY-P200VMH-E-F

Наружная температура	°CWB																	
	15		17		20		23		26		28		30		32		35	
	°CDB	°CWB	°CDB	°CWB	°CDB	°CWB	°CDB	°CWB	°CDB	°CWB	°CDB	°CWB	°CDB	°CWB	°CDB	°CWB	°CDB	°CWB
21	7.6	7.2	8.3	8.2	-	-	-	-	-	-	-	-	-	-	-	-	-	-
23	7.7	7.2	8.5	8.2	10.0	10.0	-	-	-	-	-	-	-	-	-	-	-	-
25	7.8	7.2	8.6	8.2	10.3	10.1	-	-	-	-	-	-	-	-	-	-	-	-
27	-	-	8.8	8.2	10.5	10.1	12.5	12.4	-	-	-	-	-	-	-	-	-	-
29	-	-	-	-	10.7	10.2	12.8	12.6	15.3	15.3	-	-	-	-	-	-	-	-
31	-	-	-	-	10.9	10.3	13.0	12.7	15.6	15.4	17.5	17.5	-	-	-	-	-	-
33	-	-	-	-	-	-	13.3	12.8	15.9	15.6	17.7	17.6	19.8	19.8	-	-	-	-
35	-	-	-	-	-	-	13.6	12.9	16.1	15.7	18.1	17.8	20.1	20.0	-	-	-	-
37	-	-	-	-	-	-	-	-	16.4	15.9	18.4	17.9	20.4	20.1	22.6	22.4	-	-
40	-	-	-	-	-	-	-	-	16.9	16.1	18.8	18.2	20.9	20.4	23.1	22.7	26.5	26.3

PEFY-P250VMH-E-F

Наружная температура	°CWB																	
	15		17		20		23		26		28		30		32		35	
	°CDB	°CWB	°CDB	°CWB	°CDB	°CWB	°CDB	°CWB	°CDB	°CWB	°CDB	°CWB	°CDB	°CWB	°CDB	°CWB	°CDB	°CWB
21	7.6	7.2	8.3	8.2	-	-	-	-	-	-	-	-	-	-	-	-	-	-
23	7.7	7.2	8.5	8.2	10.0	10.0	-	-	-	-	-	-	-	-	-	-	-	-
25	7.8	7.2	8.6	8.2	10.3	10.1	-	-	-	-	-	-	-	-	-	-	-	-
27	-	-	8.8	8.2	10.5	10.1	12.5	12.4	-	-	-	-	-	-	-	-	-	-
29	-	-	-	-	10.7	10.2	12.8	12.6	15.3	15.3	-	-	-	-	-	-	-	-
31	-	-	-	-	10.9	10.3	13.0	12.7	15.6	15.4	17.5	17.5	-	-	-	-	-	-
33	-	-	-	-	-	-	13.3	12.8	15.9	15.6	17.7	17.6	19.8	19.8	-	-	-	-
35	-	-	-	-	-	-	13.6	12.9	16.1	15.7	18.1	17.8	20.1	20.0	-	-	-	-
37	-	-	-	-	-	-	-	-	16.4	15.9	18.4	17.9	20.4	20.1	22.6	22.4	-	-
40	-	-	-	-	-	-	-	-	16.9	16.1	18.8	18.2	20.9	20.4	23.1	22.7	26.5	26.3

2.3 Теплопроизводительность

PEFY-P80VMH-E-F

SHC: производительность по явной теплоте (кВт)

Наружная температура °CDB	°CWB								
	-9 SHC	-5 SHC	-2.9 SHC	0 SHC	2 SHC	4 SHC	6 SHC	10 SHC	14 SHC
-8	8.2	-	-	-	-	-	-	-	-
-3	-	9.1	-	-	-	-	-	-	-
0	-	-	8.5	-	-	-	-	-	-
3	-	-	-	7.9	7.9	-	-	-	-
7	-	-	-	-	7.1	7.1	7.1	-	-
11	-	-	-	-	-	-	6.3	6.3	-
15	-	-	-	-	-	-	-	5.5	5.5
18	-	-	-	-	-	-	-	5.0	5.0
20	-	-	-	-	-	-	-	-	4.6

C

PEFY-P140VMH-E-F

Наружная температура °CDB	°CWB								
	-9 SHC	-5 SHC	-2.9 SHC	0 SHC	2 SHC	4 SHC	6 SHC	10 SHC	14 SHC
-8	14.6	-	-	-	-	-	-	-	-
-3	-	16.2	-	-	-	-	-	-	-
0	-	-	15.1	-	-	-	-	-	-
3	-	-	-	14.0	14.0	-	-	-	-
7	-	-	-	-	12.6	12.6	12.6	-	-
11	-	-	-	-	-	-	11.2	11.2	-
15	-	-	-	-	-	-	-	9.8	9.8
18	-	-	-	-	-	-	-	8.8	8.8
20	-	-	-	-	-	-	-	-	8.1

PEFY-P200VMH-E-F

Наружная температура °CDB	°CWB								
	-9 SHC	-5 SHC	-2.9 SHC	0 SHC	2 SHC	4 SHC	6 SHC	10 SHC	14 SHC
-8	20.5	-	-	-	-	-	-	-	-
-3	-	22.7	-	-	-	-	-	-	-
0	-	-	21.2	-	-	-	-	-	-
3	-	-	-	19.7	19.7	-	-	-	-
7	-	-	-	-	17.8	17.8	17.8	-	-
11	-	-	-	-	-	-	15.8	15.8	-
15	-	-	-	-	-	-	-	13.8	13.8
18	-	-	-	-	-	-	-	12.3	12.3
20	-	-	-	-	-	-	-	-	11.4

PEFY-P250VMH-E-F

Наружная температура °CDB	°CWB								
	-9 SHC	-5 SHC	-2.9 SHC	0 SHC	2 SHC	4 SHC	6 SHC	10 SHC	14 SHC
-8	25.7	-	-	-	-	-	-	-	-
-3	-	28.3	-	-	-	-	-	-	-
0	-	-	26.5	-	-	-	-	-	-
3	-	-	-	24.7	24.7	-	-	-	-
7	-	-	-	-	22.2	22.2	22.2	-	-
11	-	-	-	-	-	-	19.7	19.7	-
15	-	-	-	-	-	-	-	17.3	17.3
18	-	-	-	-	-	-	-	15.4	15.4
20	-	-	-	-	-	-	-	-	14.2

2.4 Температура в режиме обогрева

PEFY-P80VMH-E-F

SHC: производительность по явной теплоте (кВт)

Наружная температура °CDB	°CWB								
	-9 °CDB	-5 °CDB	-2.9 °CDB	0 °CDB	2 °CDB	4 °CDB	6 °CDB	10 °CDB	14 °CDB
-8	40.6	-	-	-	-	-	-	-	-
-3	-	53.1	-	-	-	-	-	-	-
0	-	-	51.9	-	-	-	-	-	-
3	-	-	-	51.3	51.8	-	-	-	-
7	-	-	-	-	50.5	50.5	50.9	-	-
11	-	-	-	-	-	-	49.6	50.1	-
15	-	-	-	-	-	-	-	48.8	49.2
18	-	-	-	-	-	-	-	48.2	48.2
20	-	-	-	-	-	-	-	-	47.8

PEFY-P140VMH-E-F

Наружная температура °CDB	°CWB								
	-9 °CDB	-5 °CDB	-2.9 °CDB	0 °CDB	2 °CDB	4 °CDB	6 °CDB	10 °CDB	14 °CDB
-8	34.7	-	-	-	-	-	-	-	-
-3	-	45.8	-	-	-	-	-	-	-
0	-	-	45.6	-	-	-	-	-	-
3	-	-	-	45.4	45.4	-	-	-	-
7	-	-	-	-	45.2	45.2	45.2	-	-
11	-	-	-	-	-	-	45.0	45.0	-
15	-	-	-	-	-	-	-	44.7	45.1
18	-	-	-	-	-	-	-	44.6	44.6
20	-	-	-	-	-	-	-	-	44.4

PEFY-P200VMH-E-F

Наружная температура °CDB	°CWB								
	-9 °CDB	-5 °CDB	-2.9 °CDB	0 °CDB	2 °CDB	4 °CDB	6 °CDB	10 °CDB	14 °CDB
-8	29.7	-	-	-	-	-	-	-	-
-3	-	40.0	-	-	-	-	-	-	-
0	-	-	40.3	-	-	-	-	-	-
3	-	-	-	40.6	40.7	-	-	-	-
7	-	-	-	-	40.8	40.9	41.0	-	-
11	-	-	-	-	-	-	41.2	41.4	-
15	-	-	-	-	-	-	-	41.5	41.7
18	-	-	-	-	-	-	-	41.7	41.8
20	-	-	-	-	-	-	-	-	41.9

PEFY-P250VMH-E-F

Наружная температура °CDB	°CWB								
	-9 °CDB	-5 °CDB	-2.9 °CDB	0 °CDB	2 °CDB	4 °CDB	6 °CDB	10 °CDB	14 °CDB
-8	29.7	-	-	-	-	-	-	-	-
-3	-	40.0	-	-	-	-	-	-	-
0	-	-	40.3	-	-	-	-	-	-
3	-	-	-	40.6	40.7	-	-	-	-
7	-	-	-	-	40.8	40.9	41.0	-	-
11	-	-	-	-	-	-	41.2	41.4	-
15	-	-	-	-	-	-	-	41.5	41.7
18	-	-	-	-	-	-	-	41.6	41.8
20	-	-	-	-	-	-	-	-	41.9

3.1 Уровень шума

Канальный (VMH-E-F)

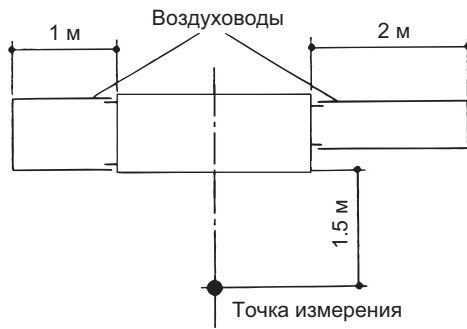

Уровень шума в безэховой комнате
(Низ-Ср-Выс)/(Низ-Выс)

Ед. изм.: дБ(А)

PEFY-P80VMH-E-F	208, 220B	27-38-43
	230, 240B	33-43-45
PEFY-P140VMH-E-F	208, 220B	28-38-43
	230, 240B	34-43-45
PEFY-P200VMH-E-F	380B	39-42
	400B	40-43
PEFY-P250VMH-E-F	415B	40-44
	380B	40-44
	400B	40-45
	415B	41-46

Внешнее статическое давление Низ-Ср-Выс)/(Низ-Выс)

Ед. изм.: Па

Статическое давление	Частота (Гц)	PEFY-P80VMH-E-F	PEFY-P140VMH-E-F	PEFY-P200VMH-E-F	PEFY-P250VMH-E-F
		50Гц	-	-	140-200 (380B)
60Гц	35-85-170 (208B)	35-85-170 (208B)	140-200 (380B)	110-190 (380B)	
50Гц	40-115-190 (220B)	50-115-190 (220B)	150-210 (400B)	120-200 (400B)	
60Гц	40-115-190 (220B)	50-115-190 (220B)	150-210 (400B)	120-200 (400B)	
50Гц	50-130-210 (230B)	60-130-220 (230B)	160-220 (415B)	130-210 (415B)	
60Гц	50-130-210 (230B)	60-130-220 (230B)	160-220 (415B)	130-210 (415B)	
50Гц	80-170-220 (240B)	100-170-240 (240B)			
60Гц	-	-			

3.2 Шумовые характеристики NC (VMH-E-F)

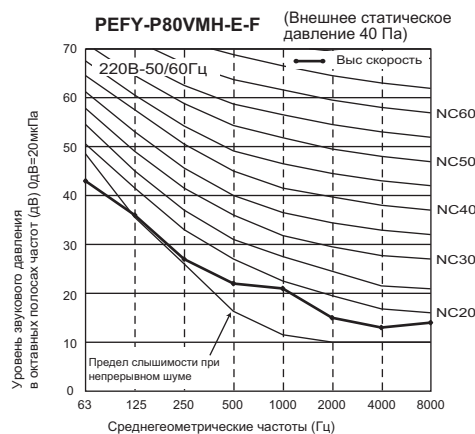
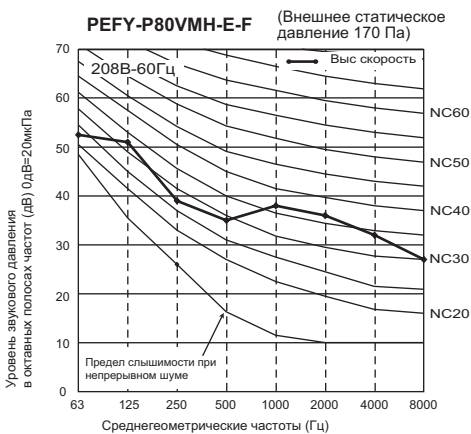
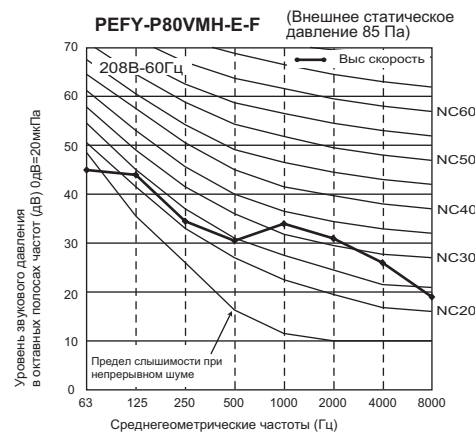
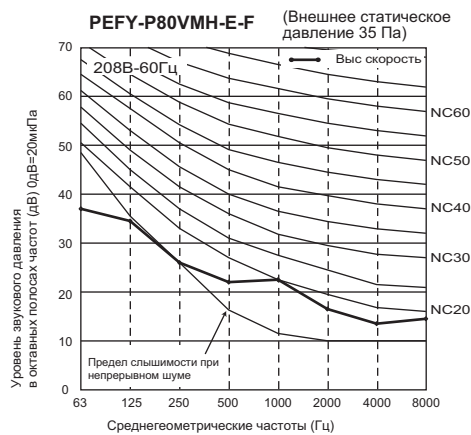

3. Шумовые характеристики

Технические данные G4 (R410A)

C

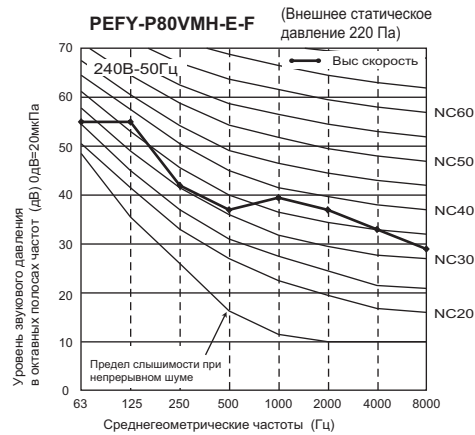
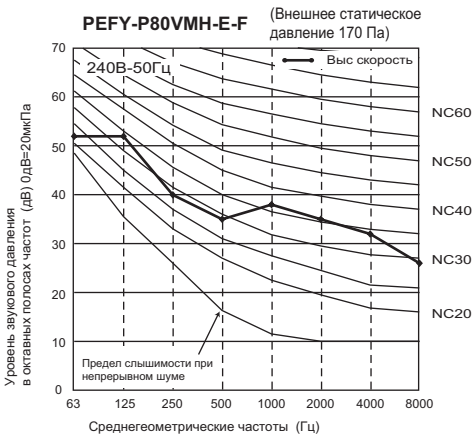
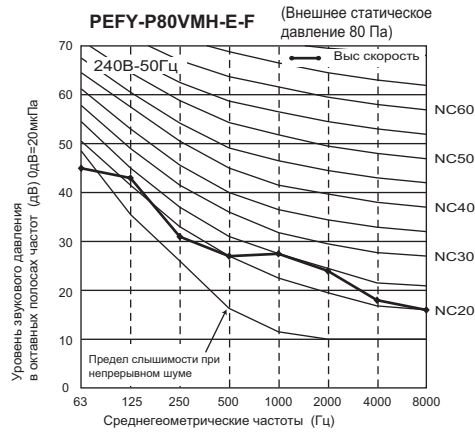
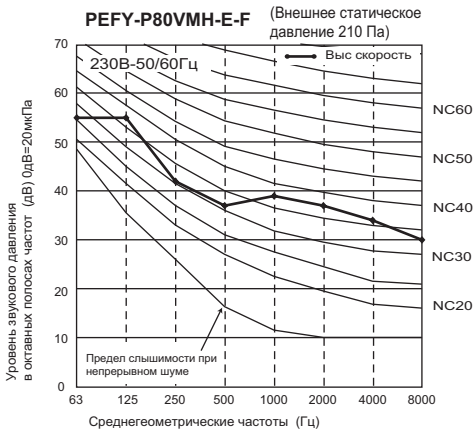
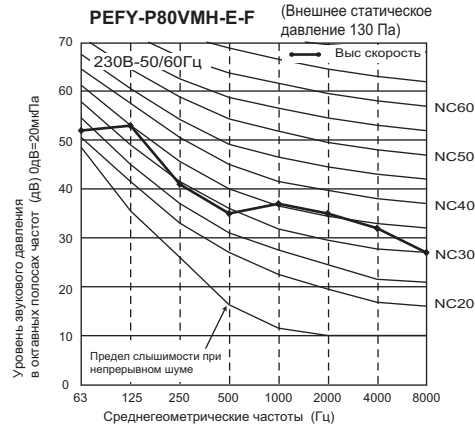
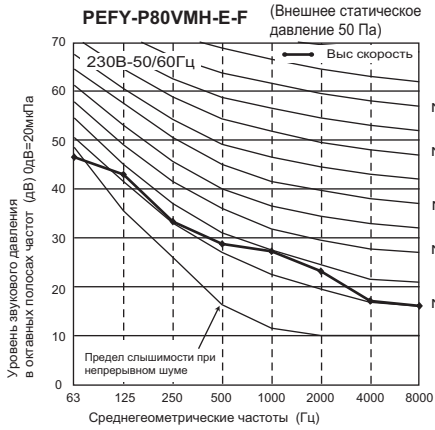
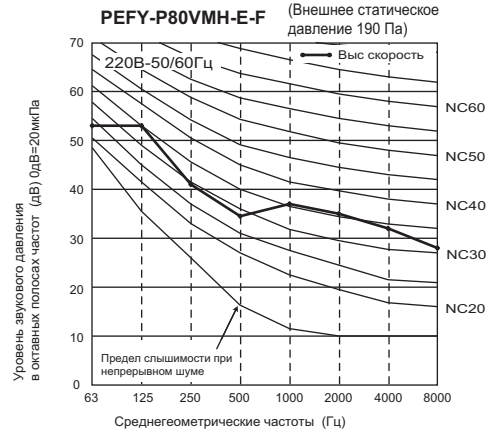
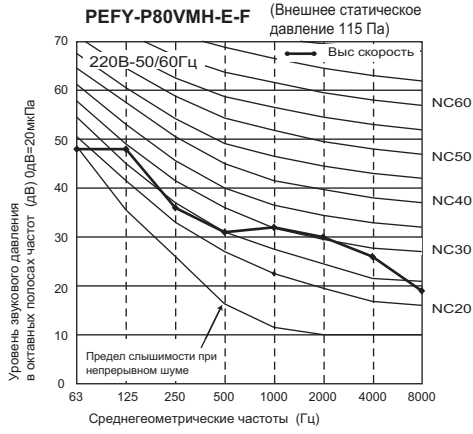

C

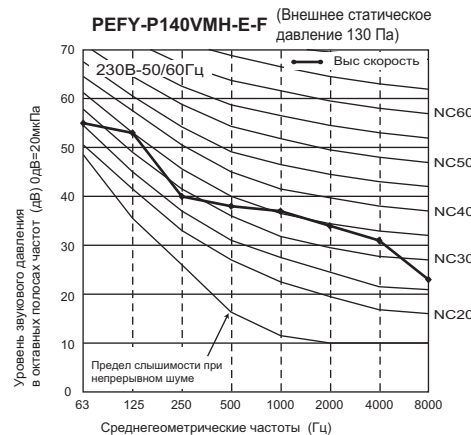
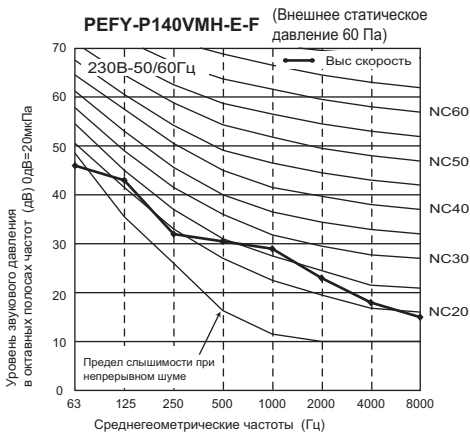
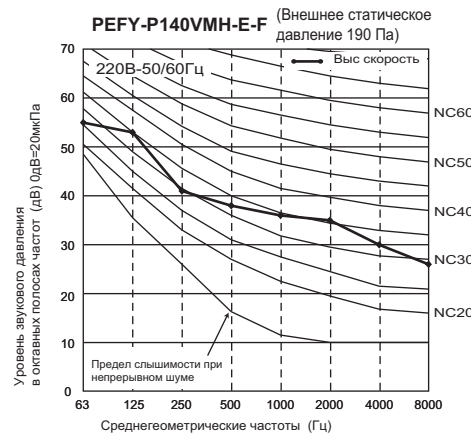
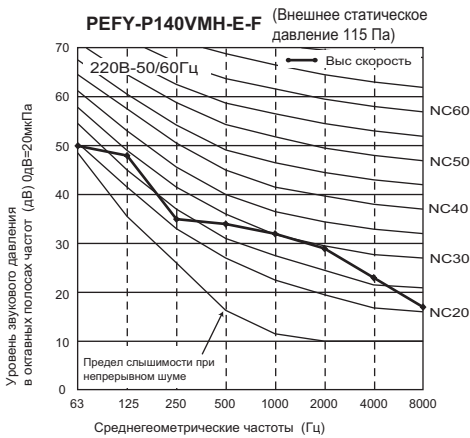
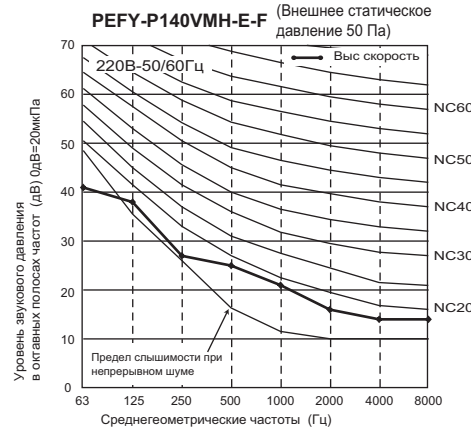
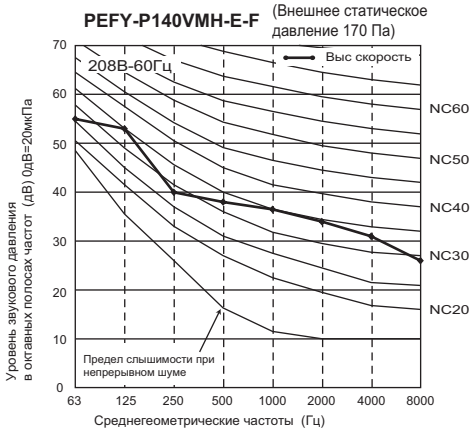
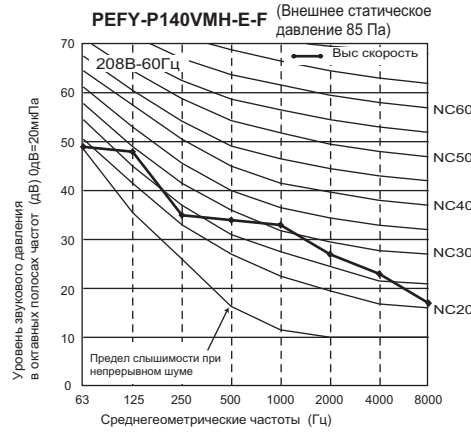
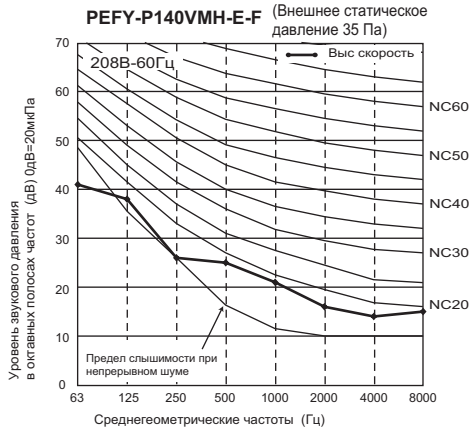

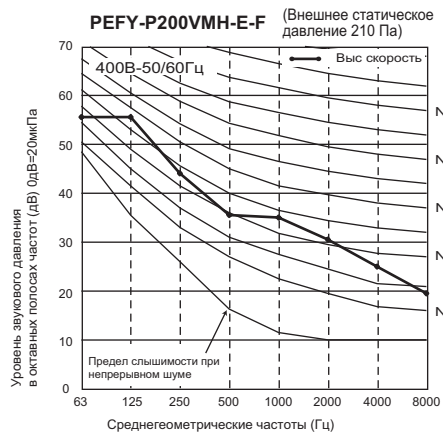
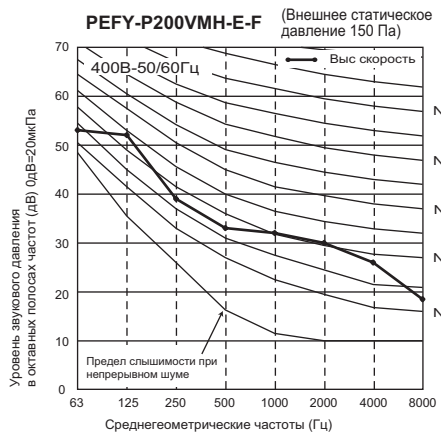
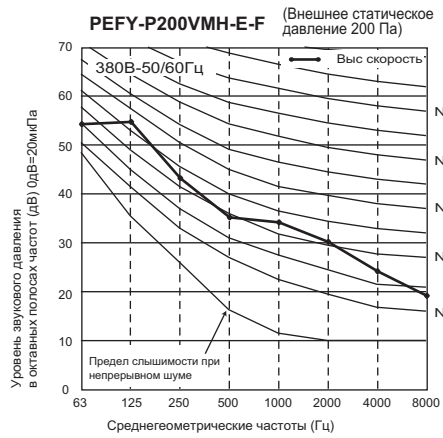
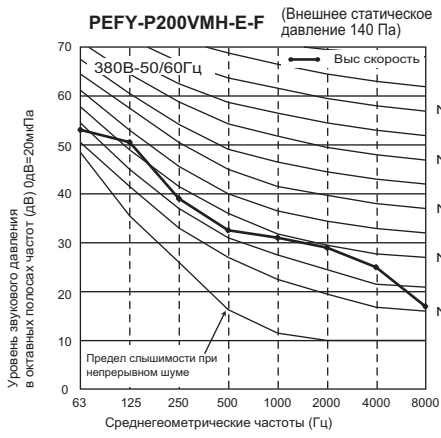
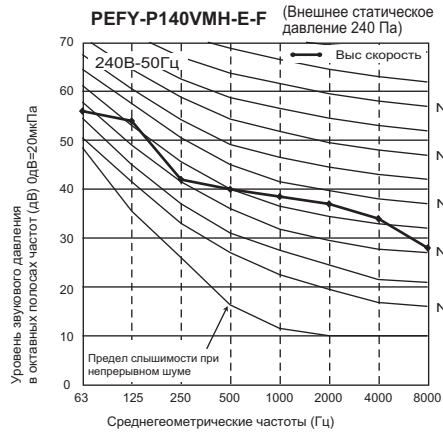
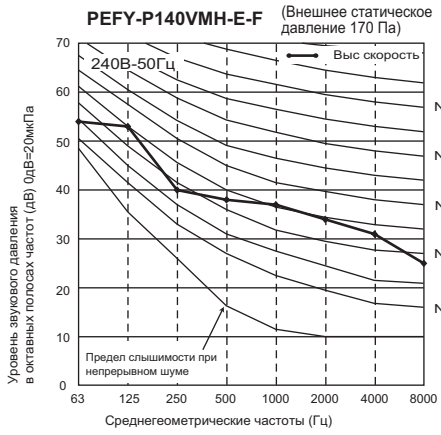
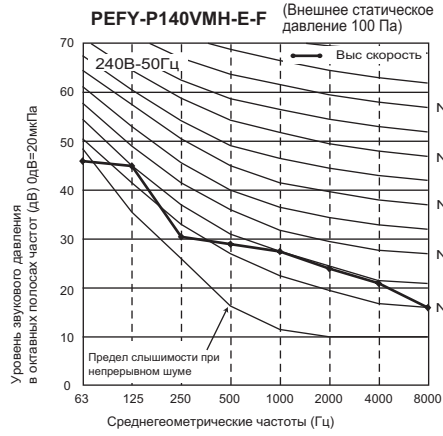
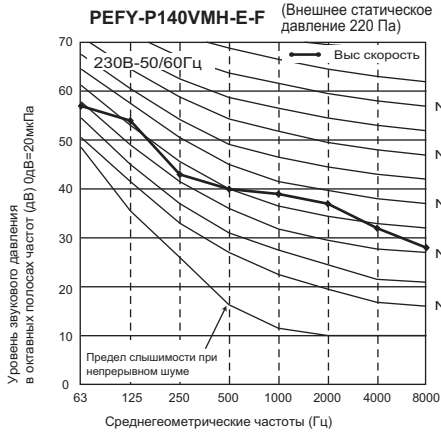

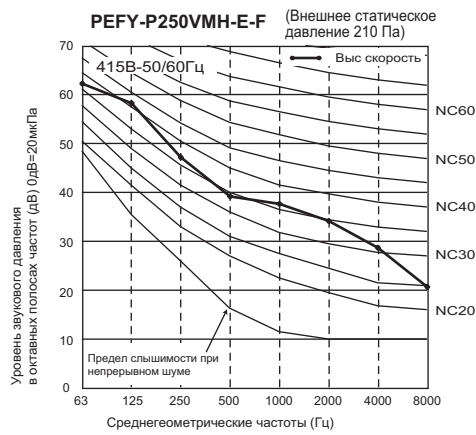
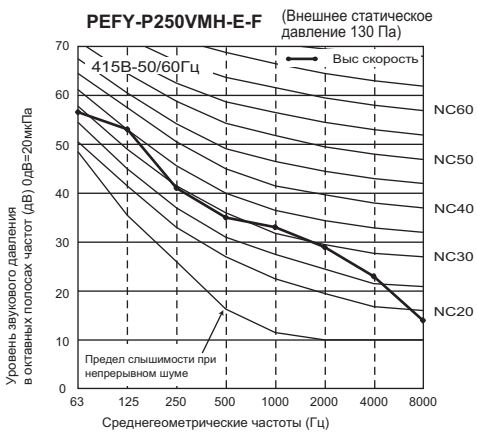
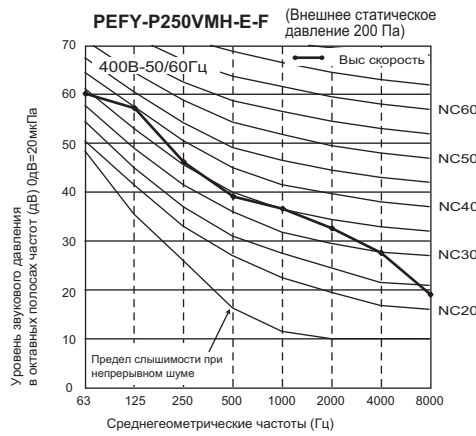
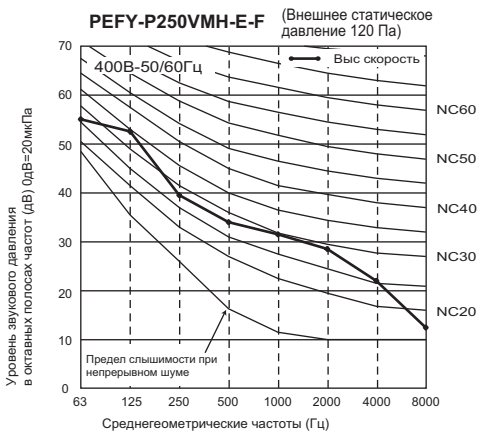
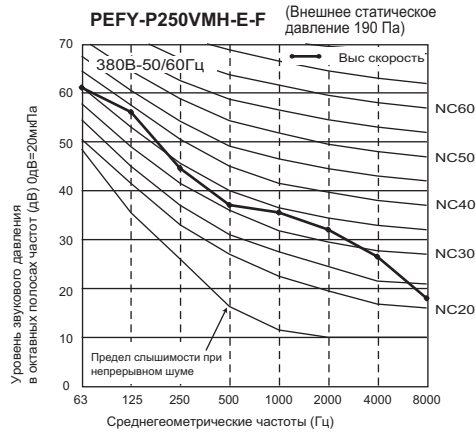
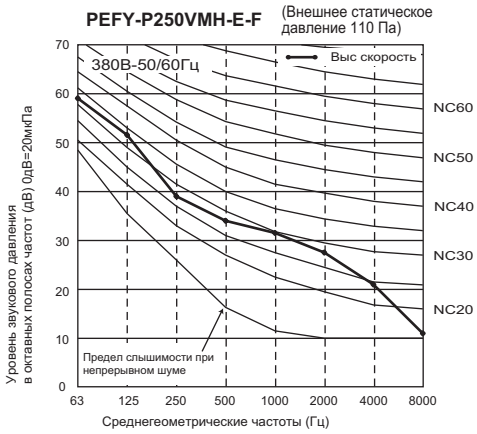
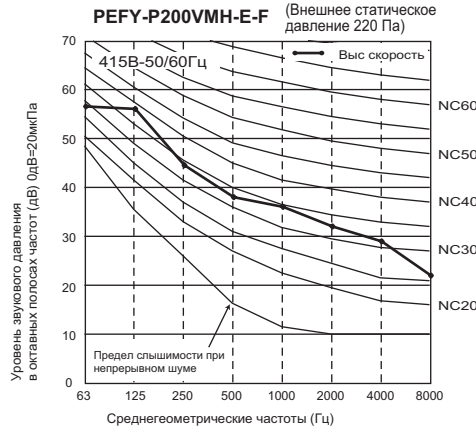
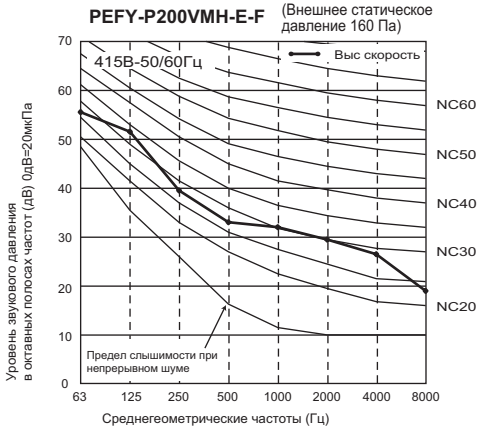

4. Характеристики вентилятора

Технические данные G4 (R410A)

PEFY-P80VMH-E-F

Забор воздуха : сзади
 Статическое давление : 35,85,170 Па
 Питание : 208 В 60 Гц

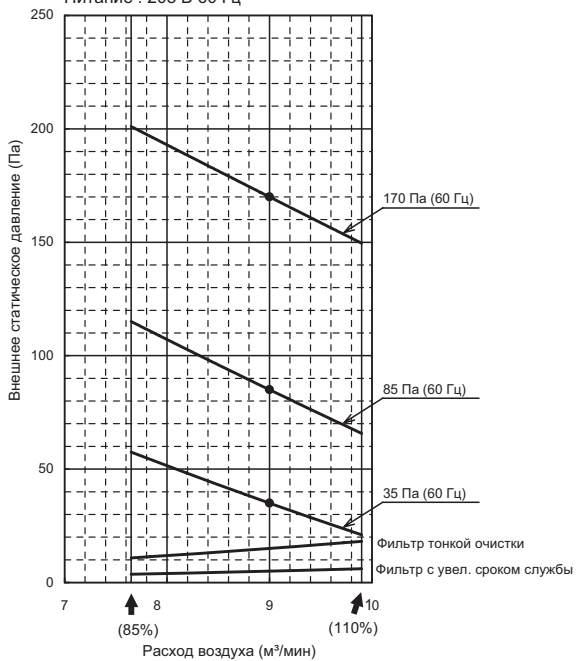

PEFY-P80VMH-E-F

Забор воздуха : сзади
 Статическое давление : 40,115,190 Па
 Питание : 220 В 50/60 Гц

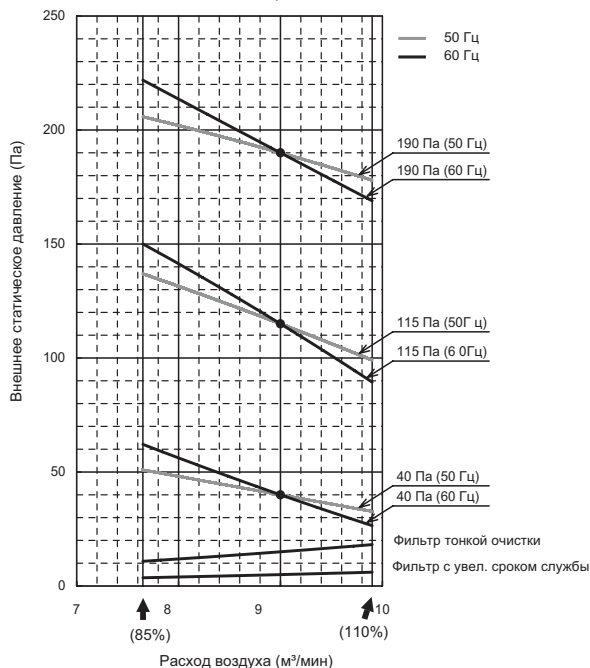

PEFY-P80VMH-E-F

Забор воздуха : сзади
 Статическое давление : 50,130,210 Па
 Питание : 230 В 50/60 Гц

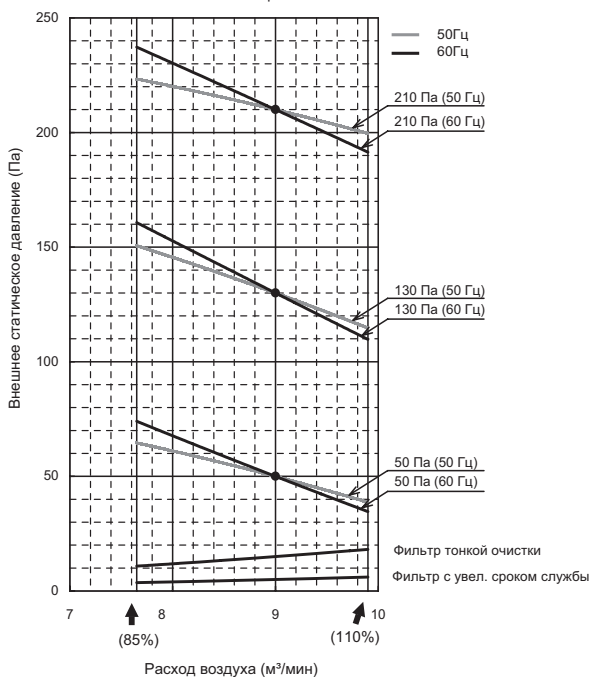

PEFY-P80VMH-E-F

Забор воздуха : сзади
 Статическое давление : 80,170,220 Па
 Питание : 240 В 50 Гц

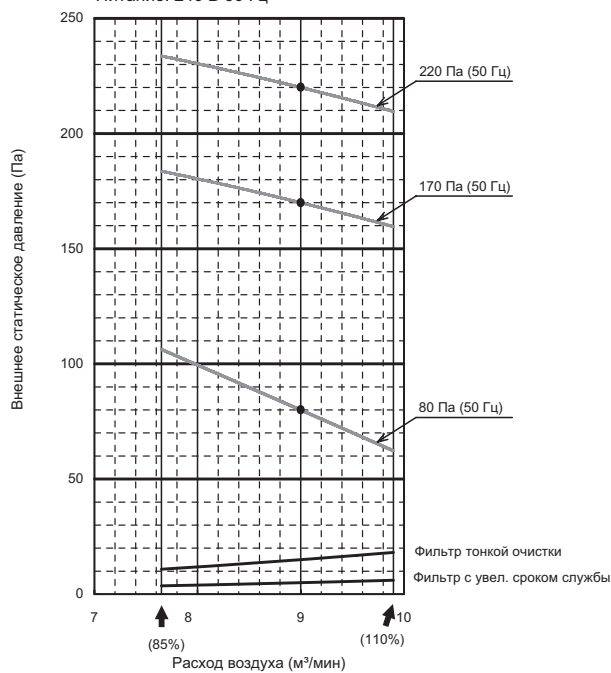

4. Характеристики вентилятора

PEFY-P140VMH-E-F

Забор воздуха: сзади
 Статическое давление: 35,85,170 Па
 Питание: 208 В 60 Гц

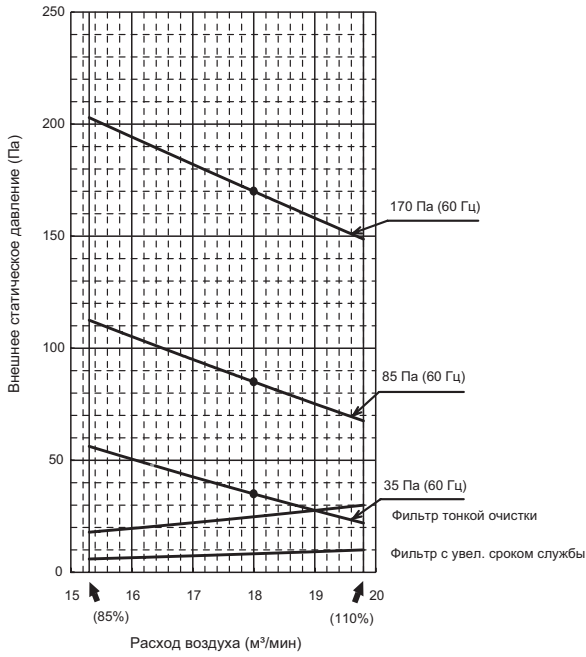

PEFY-P140VMH-E-F

Забор воздуха: сзади
 Статическое давление: 50,115,190 Па
 Питание: 220 В 50/60 Гц

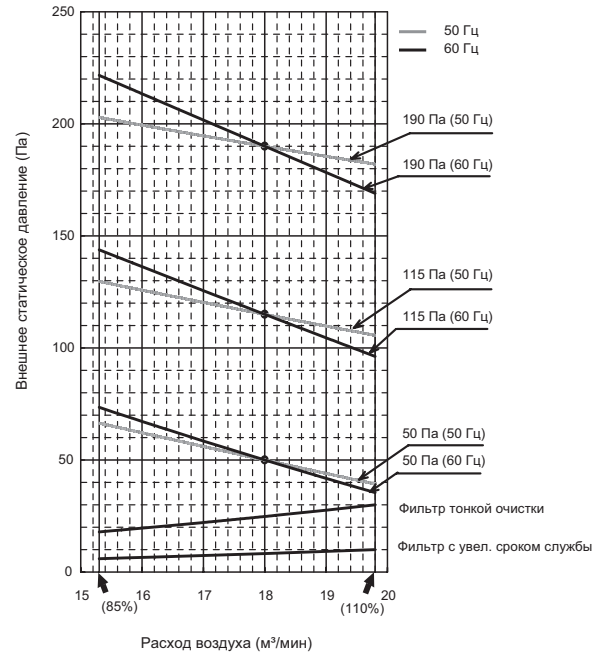

PEFY-P140VMH-E-F

Забор воздуха: сзади
 Статическое давление: 60,130,220 Па
 Питание: 230 В 50/60 Гц

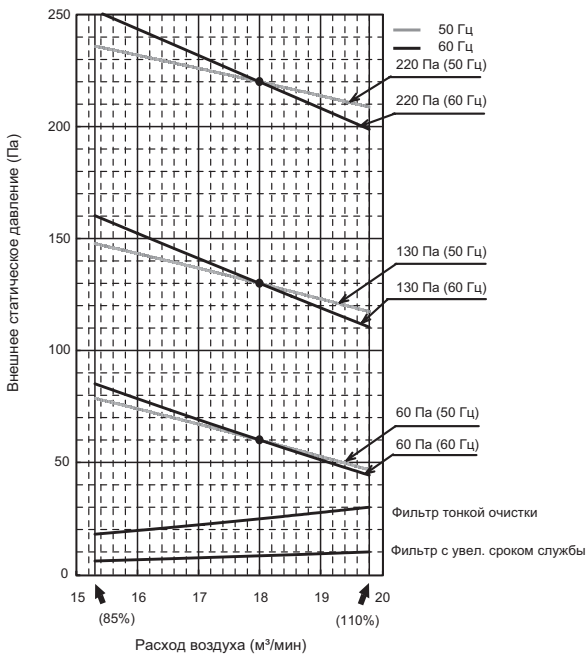

PEFY-P140VMH-E-F

Забор воздуха: сзади
 Статическое давление: 100,170,240 Па
 Питание: 240 В 50 Гц

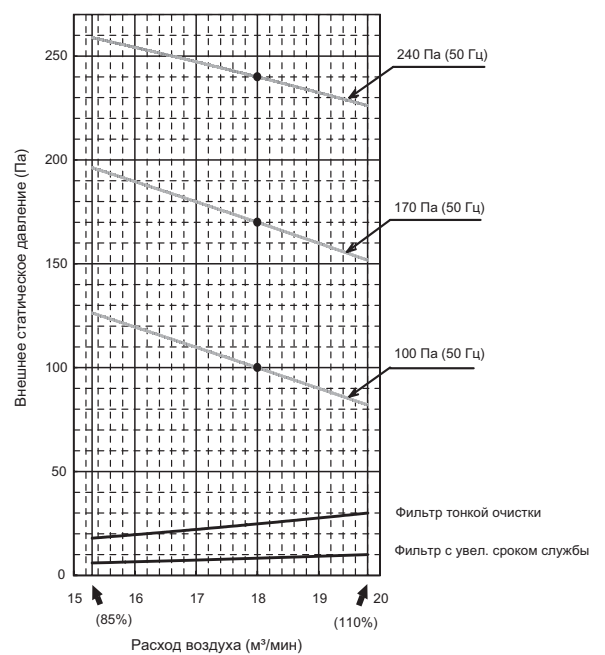

4. Характеристики вентилятора

Технические данные G4 (R410A)

PEFY-P200VMH-E-F

Забор воздуха: сзади
 Статическое давление: 140,200 Па
 Питание: 380 В 50/60 Гц

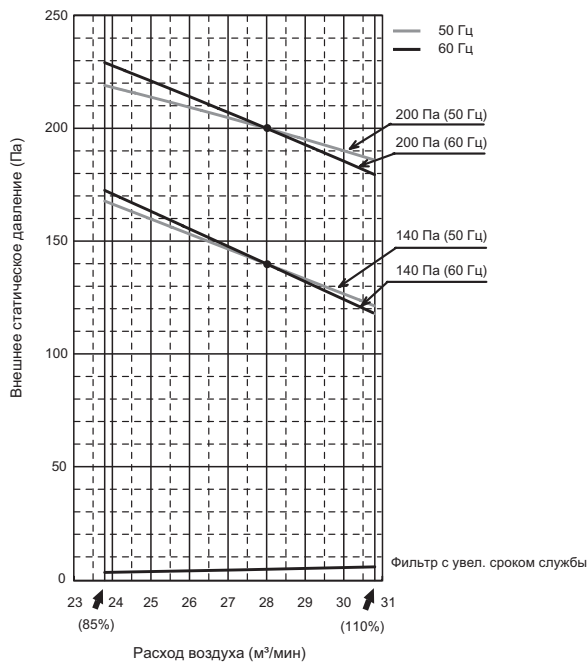

PEFY-P200VMH-E-F

Забор воздуха: сзади
 Статическое давление: 150,210 Па
 Питание: 400 В 50/60 Гц

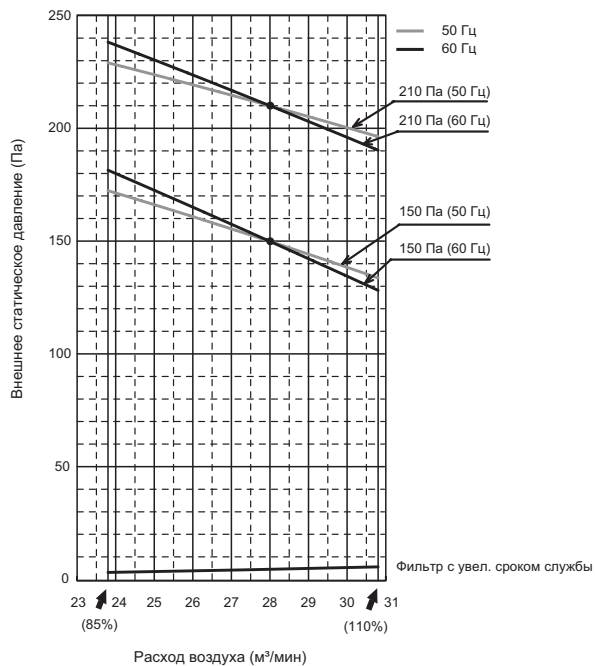

PEFY-P200VMH-E-F

Забор воздуха: сзади
 Статическое давление: 160,220 Па
 Питание: 415 В 50/60 Гц

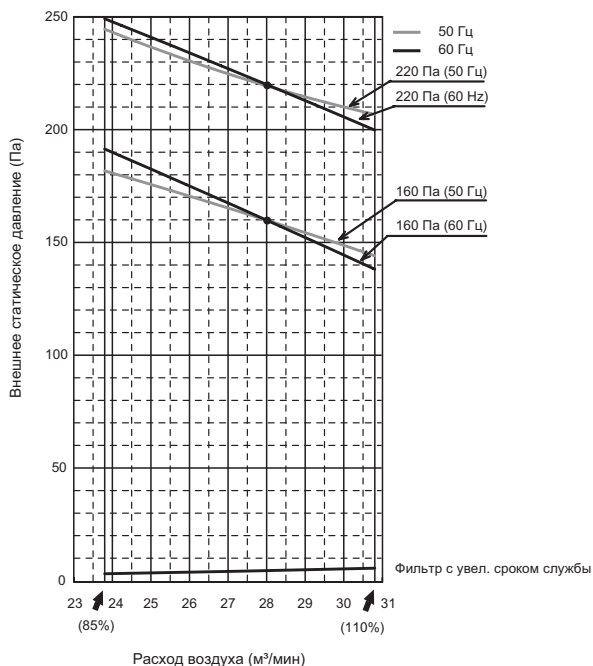

4. Характеристики вентилятора

C

PEFY-P250VMH-E-F

Забор воздуха: сзади
 Статическое давление: 110,190 Па
 Питание: 380 В 50/60 Гц

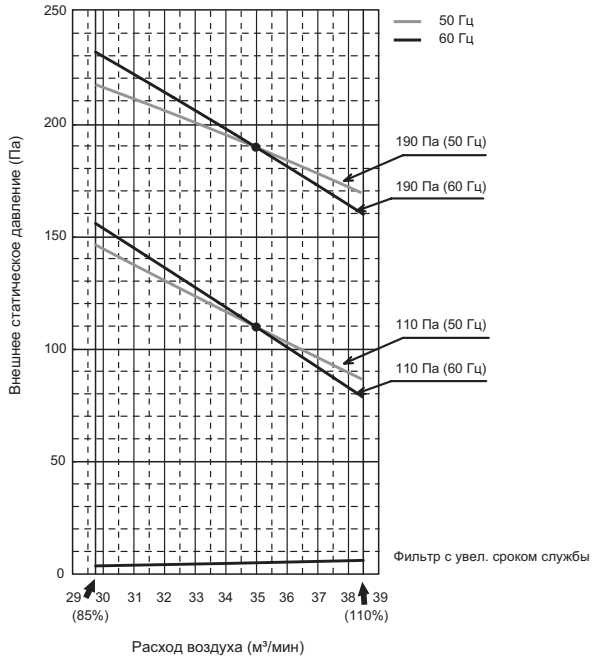

PEFY-P250VMH-E-F

Забор воздуха: сзади
 Статическое давление: 120,200 Па
 Питание: 400 В 50/60 Гц

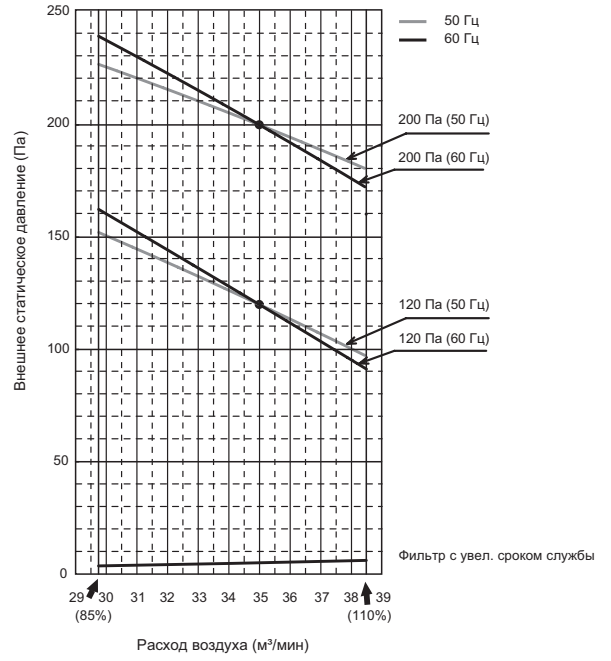

PEFY-P250VMH-E-F

Забор воздуха: сзади
 Статическое давление: 130,210 Па
 Питание: 415 В 50/60 Гц

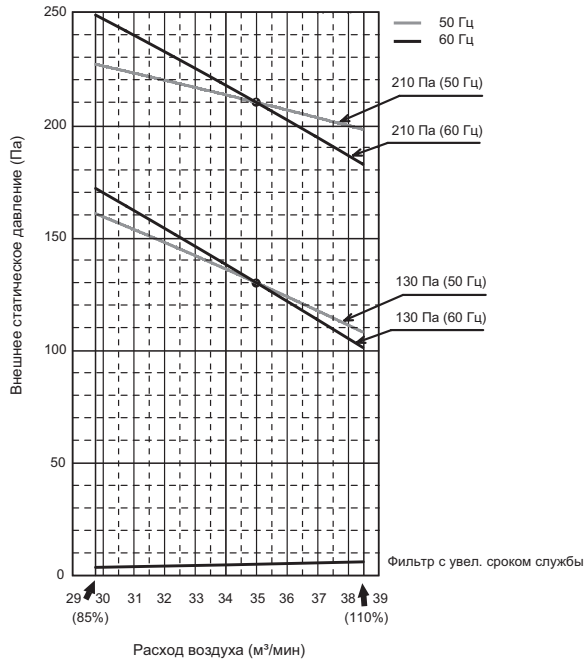

PEFY-P80, 140VMH-E-F

Пространство, необходимое для сервисного обслуживания

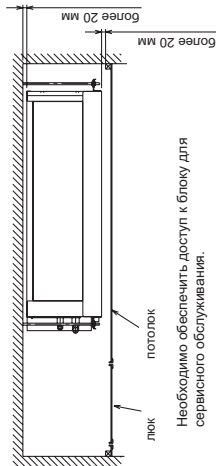
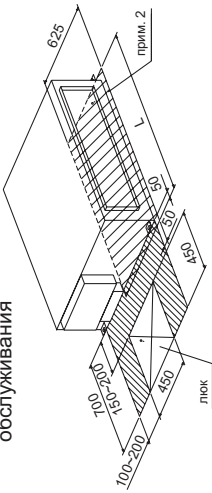

Необходимо обеспечить доступ к блоку для сервисного обслуживания.

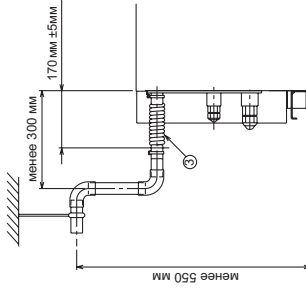

Монтаж дренажной помпы (опция)

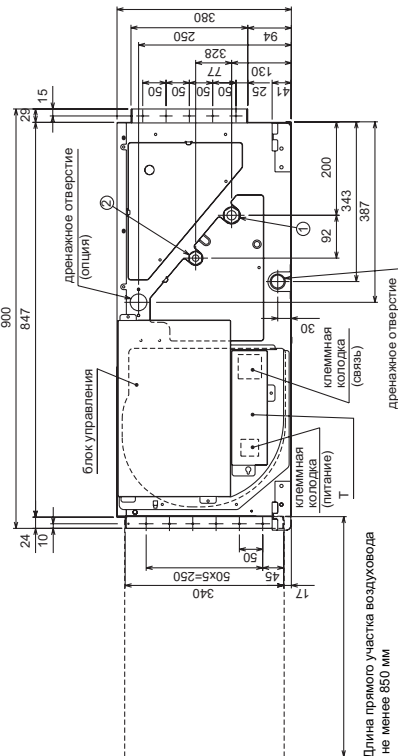
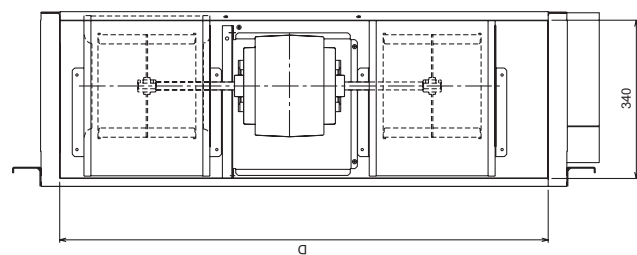
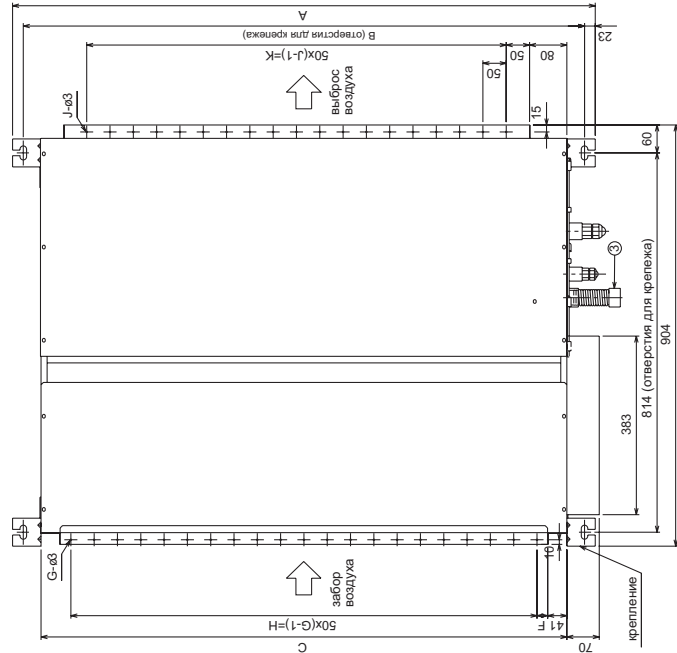
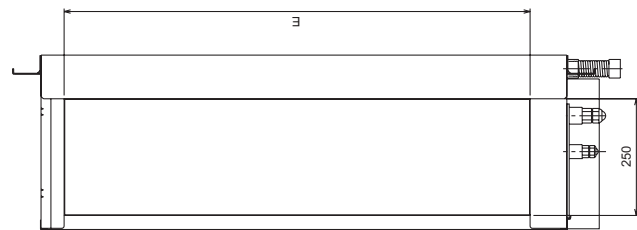

Модель 80 (прим. 3)

- Примечание 1:**
1. Используйте винты M10 (местная комплектация).
 2. Оставьте сервисное пространство при монтаже для чистки теплообменника.
 3. Эта таблица для блока PEFY-P140VMH-E-F, мощных два вентилятора.
 4. Модель PEFY-P80VMH-E-F имеет один вентилятор.
 5. Убедитесь, что на забор воздуха установлен фильтр (местная комплектация).
 6. Установите фильтр в месте, пригодном для дальнейшего сервисного обслуживания.
 7. Для модели 140 для подключения к наружному блоку 407С и R22 используйте гаики, поставляемые в комплекте.
 8. Для повышения прочности размер некоторых гаек увеличен.



Вальцованное соединение (газовая магистраль Ø M); LP
 Вальцованное соединение (жидкостная магистраль Ø N); HP
 Дренаж: 32мм (1-1/4 дюйма); гибкое соединение 200 мм (опция)

Модель	A	B	C	D	E	F	G	H	J	K	L	M	N	P (мощность)	P (газ)
PEFY-P80VMH-E-F	1050	1004	930	850	800	25	17	800	15	700	1030	ø15.88	ø9.52	22	29
PEFY-P140VMH-E-F	1250	1204	1130	1050	1000	25	21	1000	19	900	1230	ø15.88	ø9.52	22	36

*1- Наружный блок 410A
 *2- Другие наружные блоки

PEFY-P200, 250VMH-E-F

Ед. ИЗМ.: мм

Необходимое пространство для монтажа и сервисного обслуживания

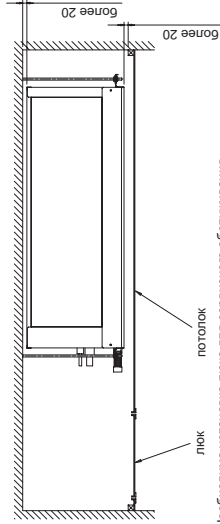
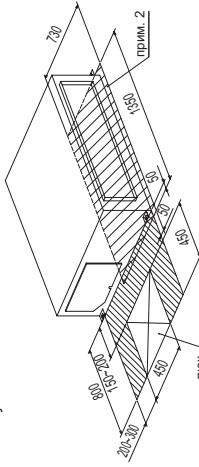

Использование дренажной помпы

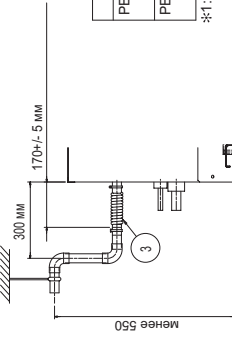

Модель	A	B
PEFY-P200VMH-E-F	*1 Ø19.0	*1 Ø9.52
	*2 Ø25.4	*2 Ø12.7
PEFY-P250VMH-E-F	*1 Ø22.2	*1 Ø9.52
	*2 Ø28.58	*2 Ø12.7

*1: для блоков на R410; *2: для блоков на R22.R407C

- Примечание 1:
1. Используйте винты M10 (местная комплектация).
 2. Оставляйте сервисное пространство при монтаже для чистой теплообменника.
 3. Убедитесь, что на заборе воздуха установлен фильтр (местная комплектация).
 4. Установите фильтр в месте, пригодном для дальнейшего сервисного обслуживания.
4. Для подключения этой модели к наружному блоку 407C и R22 используйте переходник, поставляемый в комплекте.

Паяное соединение газовой магистрали: А .L.P
 Паяное соединение жидкостной магистрали: В:НР ②
 Дренаж 32мм (1-1/4 дюйма) :тибкое соединение 200мм (опция) ③

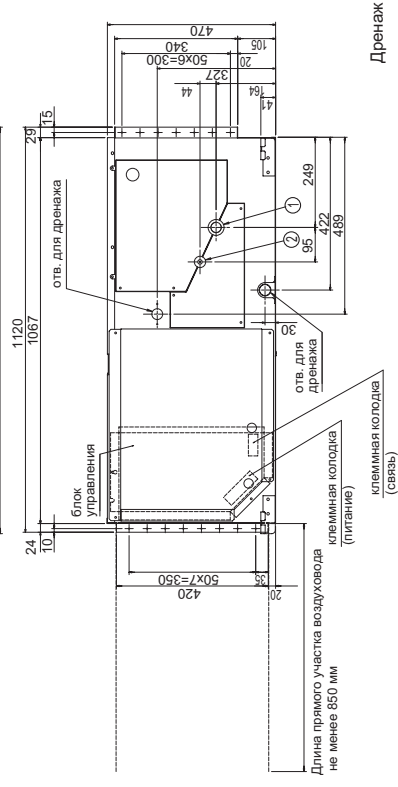
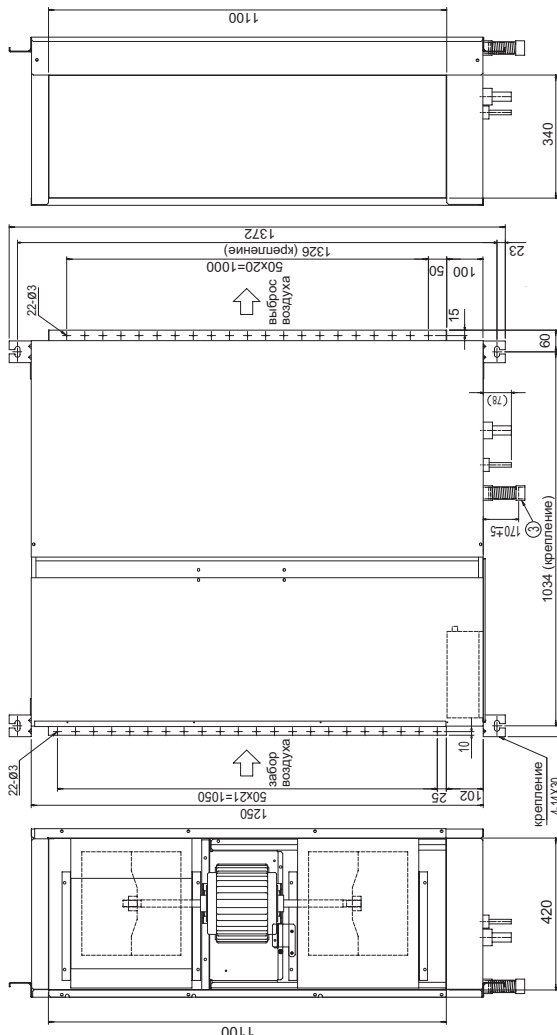

PEFY-P80,140VMH-E-F

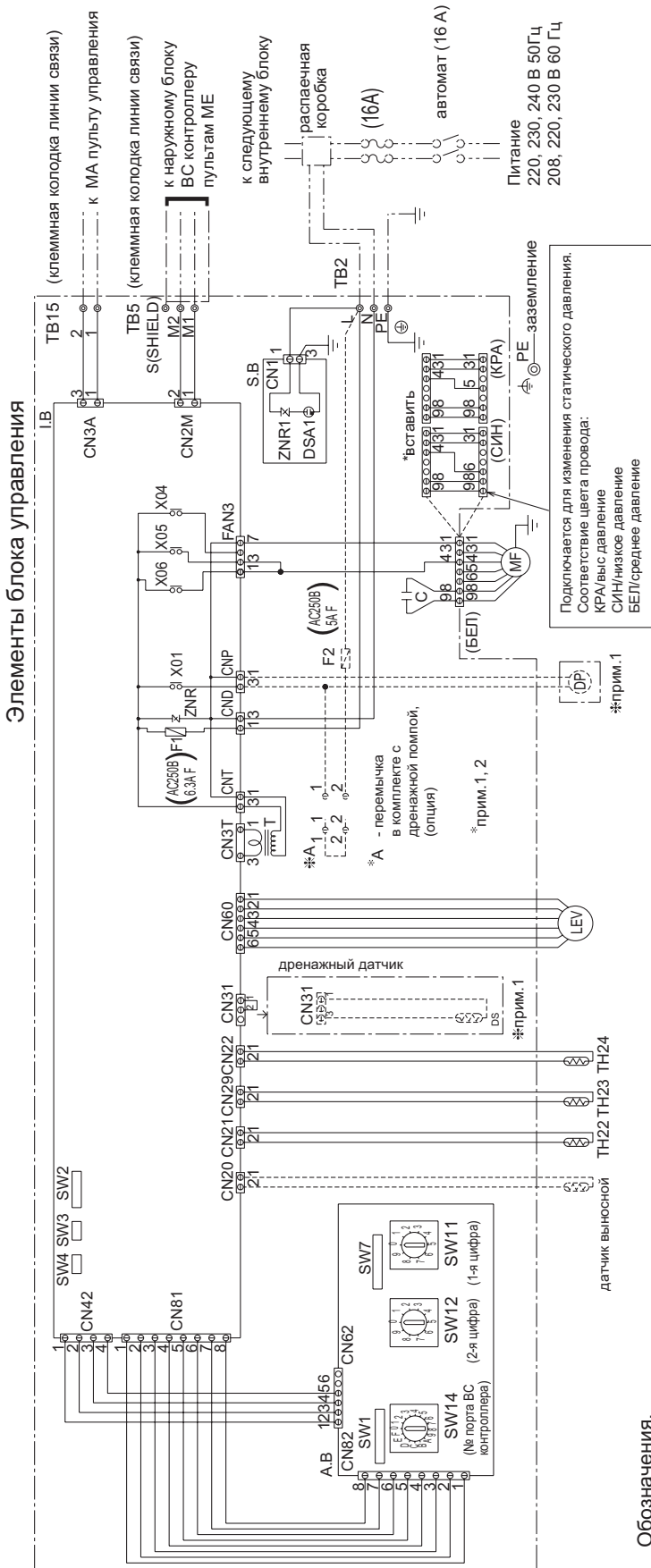

Обозначения.

Обозн.	Наименование	Обозн.	Наименование
MF	Мотор вентилятора.	CN20	Разъем (выносной датчик).
C	Конденсатор.	TH22	Термистор (фреонпровод жидкость)
I.B	Плата управления внутреннего блока.	TH23	Термистор (фреонпровод газ)
<DS>	Дренажный датчик.	TH24	Термистор (наружный воздух).
A.B	Плата адресации.	SW11(A.B)	Переключатель (1 цифра адреса)
TB2	Клеммная колодка питания.	SW12(A.B)	Переключатель (2 цифра адреса)
TB5	Клеммная колодка связи.	SW14(A.B)	Переключатель (№ порта ВС контр)
TB15	Клеммная колодка связи.	SW1(A.B)	Переключатель (режим)
F1	Предохранитель 6.3 А, 250В.	SW2(LB)	Переключатель (код производительности)
<FZ>	Предохранитель 5 А, 250В.	SW3(LB)	Переключатель (режим)
T	Трансформатор.	SW4(LB)	Переключатель (выбор модели)
<DP>	Дренажная помпа.	SW7(A.B)	Переключатель (выбор модели)
LEV	Электронный расширительный вентиль.	X04 ~ X06	Реле.
S.B	Плата фильтра.		

Внутри < > - опции.

PEFY-P200,250VMH-E-F

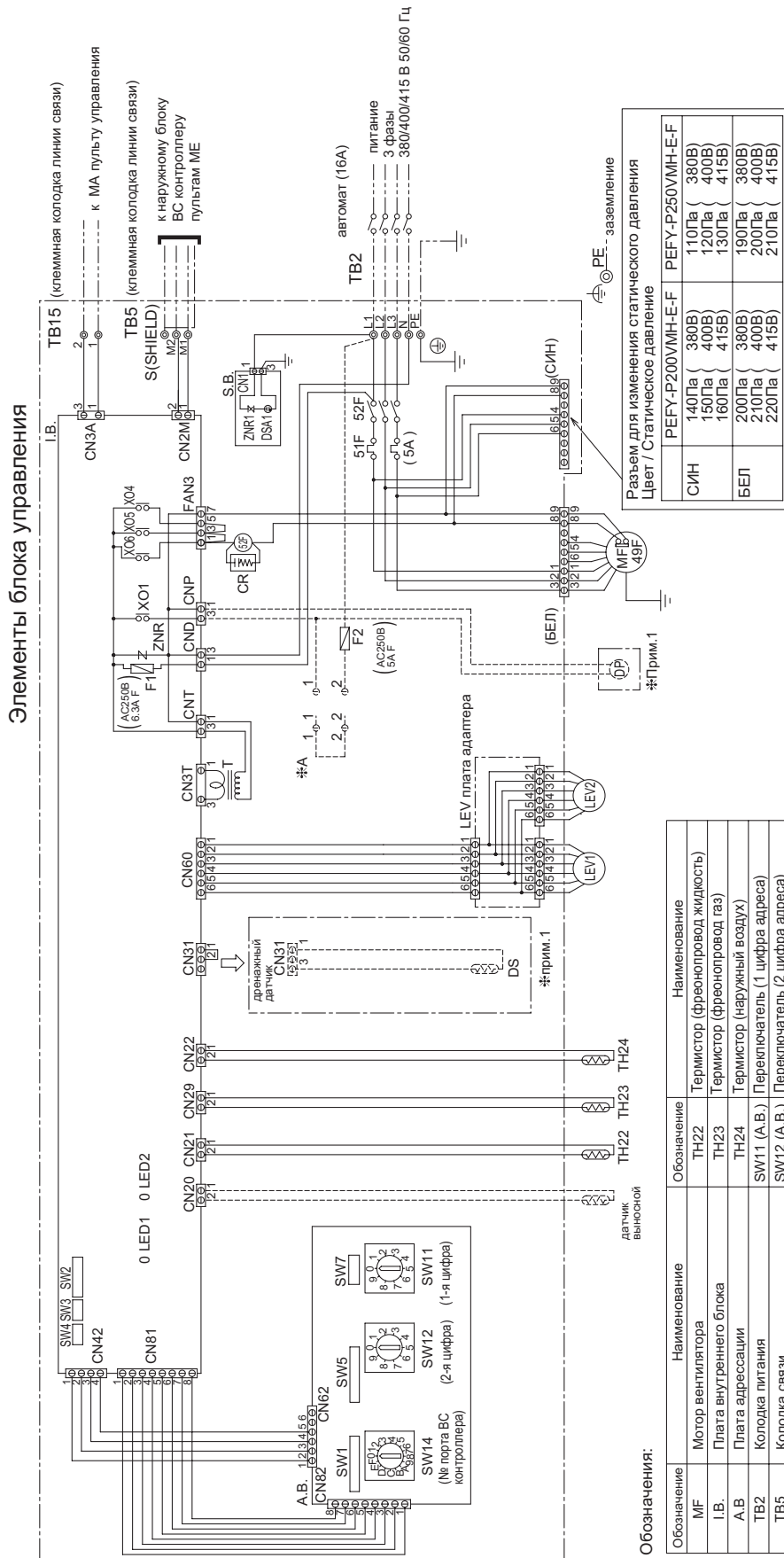

Обозначения:

Обозначение	Наименование	Обозначение	Наименование
MF	Мотор вентилятора	TH22	Термистор (фреонпровод жидкость)
I.B.	Плата внутреннего блока	TH23	Термистор (фреонпровод газ)
A.B.	Плата адресации	TH24	Термистор (наружный воздух)
TB2	Колodka питания	SW11 (A.B.)	Переключатель (1 цифра адреса)
TB5	Колodka связи	SW12 (A.B.)	Переключатель (2 цифра адреса)
TB15	Колodka связи	SW14 (A.B.)	Переключатель (№ порта ВС контр)
<F2>	Предохранитель 6.3 A 250 В	SW1 (A.B.)	Переключатель (режим)
T	Трансформатор	SW2 (I.B.)	Переключатель (код производительности)
<DP>	Дренажная помпа	SW3 (I.B.)	Переключатель (режим)
LEV1,LEV2	Расширительный вентиль	SW4 (I.B.)	Переключатель (выбор модели)
<DS>	Дренажный датчик	SW5 (A.B.)	Переключатель (выбор напряжения)
S.B.	Фильтр	SW7 (A.B.)	Переключатель (выбор модели)
52F	Контактор вентилятора	X04-X06	Дополнительное реле
51F	Реле вентилятора	49F	Встроенный термостат
		LED1	Питание общее
		LED2	Питание пульт ДУ

Внимание: 1. Для защиты мотора вентилятора от повышенного тока установлено реле 51F. Не изменяйте значения заводских уставок реле.

NO E: 1. Прерывистой линией обозначено подключение опций.
2. * A - разъем для тестового включения дренажной помпы (если перемычка есть, помпа работает непрерывно).
3. Подключение к TB2, 5, 15, показанное пунктирными линиями, осуществляется на месте.
4. Обозначение:
⊕ клеммная колодка, ⊖ клемма.
⊕ клемма разъема платы управления.

Разъем для изменения статического давления

Цвет / Статическое давление	PEFY-P200VMH-E-F	PEFY-P250VMH-E-F
СИH	140Па (380B) 150Па (400B) 160Па (415B)	110Па (380B) 120Па (400B) 130Па (415B)
БЕЛ	200Па (380B) 210Па (400B) 220Па (415B)	190Па (380B) 200Па (400B) 210Па (415B)

7. Опции

Технические данные G4 (R410A)

Описание	Модель	Производительность
Фильтр с увеличенным сроком службы	PAC-KE88LAF	P80
	PAC-KE89LAF	P140
Бокс для фильтра	PAC-KE80TBA-F	P80
	PAC-KE140TBA-F	P140
Дренажная помпа	PAC-KE04DM-F	P80/P140



PMFY-P-VBM-E

PMFY-P-VBM-E

D

Содержание раздела

Внутренние блоки КАССЕТНОГО типа (1 поток)	95
1. Спецификация	96
2. Шумовые характеристики	97
3. Размеры	98
4. Электрическая схема	99
5. Распределение температуры и скорости	100

Кассетный блок (1 поток)	P20	P25	P32	P40	P50	P63	P71	P80	P100	P125	P140	P200	P250
	0.8HP	1.0HP	1.3HP	1.6HP	2.0HP	2.5HP	2.8HP	3.2HP	4.0HP	5.0HP	5.6HP	8.0HP	10.0HP
PMFY-P-VBM-E	●	●	●	●									

1. Спецификация

Технические данные G4 (R410A)

		PMFY-P20VBM-E	PMFY-P25VBM-E	PMFY-P32VBM-E	PMFY-P40VBM-E	
Электропитание		~220-240 В 50 Гц / ~ 200 В 60Г ц				
Холодо- производительность	* 1	кВт	2.2	2.8	3.6	4.5
	* 1	БТЕ/ч	7,500	9,550	12,280	15,350
	* 2	кВт	2.3	2.9	3.7	4.7
	* 2	ккал/ч	2,000	2,500	3,150	4,000
Тепло- производительность	* 1	кВт	2.5	3.2	4.0	5.0
	* 1	БТЕ/ч	8,530	10,750	13,640	17,060
	* 2	кВт	2.6	3.3	4.1	5.2
	* 2	ккал/ч	2,250	2,800	3,550	4,500
Потребляемая мощность	Охлаждение	кВт	0.042	0.044		0.054
	Обогрев	кВт	0.042	0.044		0.054
Ток	Охлаждение	А	0.20	0.21		0.26
	Обогрев	А	0.20	0.21		0.26
Покрытие корпуса		панели: 0.98Y8.99/0.63				
Размеры В x Ш x Д	*3	мм	230(30) x 812(1,000) x 395(470)			
Вес нетто	*3	кг	14 (3.0)			
Теплообменник		Поперечное оребрение (алюминиевые пластины и медная трубка) тангенциальный x 1				
Вентилятор	Тип					
	Расход воздуха (Низ-Ср2-Ср1-Выс)	* 3 м ³ /мин	6.5-7.2-8.0-8.7	7.3-8.0-8.6-9.3	7.7-8.7-9.7-10.7	
	Внешнее статическое давление	Па	0			
Мотор	Тип	Однофазный асинхронный				
	Мощность	кВт	0.028			
Воздушный фильтр		Полипропиленовая сетка				
Диаметр труб	газ (вальцовка)	мм	ø 12.7			
	жидкость (вальцовка)	мм	ø 6.35			
Диаметр дренажной трубки		O.D. ø25 (VP-20)				
Уровень шума (Выс-Ср2-Ср1-Низ)*4		дБ(А)	27-30-33-35	32-34-36-37	33-35-37-39	

- Примечание: * 1. Указанная тепло/холодопроизводительность приведена для следующих условий работы.
 Охлаждение: внутренняя: 27°C CDB/19°C CWB наружная: 35°C CDB
 Обогрев: внутренняя: 20°C CDB наружная: 7°C CDB/6°C CWB
- * 2. Указанная тепло/холодопроизводительность приведена для следующих условий работы.
 Охлаждение: внутренняя: 27°C CDB/19,5°C CWB наружная: 35°C CDB (WR2: вода 30°C)
 Обогрев: внутренняя: 21°C CDB наружная: 7°C CDB/6°C CWB (WR2: вода 20°C)
- * 3. Габаритные размеры / вес нетто показаны на панели, расход воздуха/уровень шума внутри (низ-ср2-ср1-выс).
- * 4. Измерение в безэховой комнате.

2.1 Уровень шума

Кассетный (VBM-E серия)

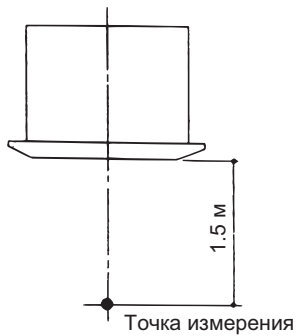

Уровень шума в безэховой комнате
(Низ-Ср1-Ср2-Выс)

Ед. изм.: дБ(А)

Модель	Уровень шума (А)
PMFY-P20VBM-E	27-30-33-35
PMFY-P25VBM-E PMFY-P32VBM-E	32-34-36-37
PMFY-P40VBM-E	33-35-37-39

D

2.2 Шумовые характеристики NC

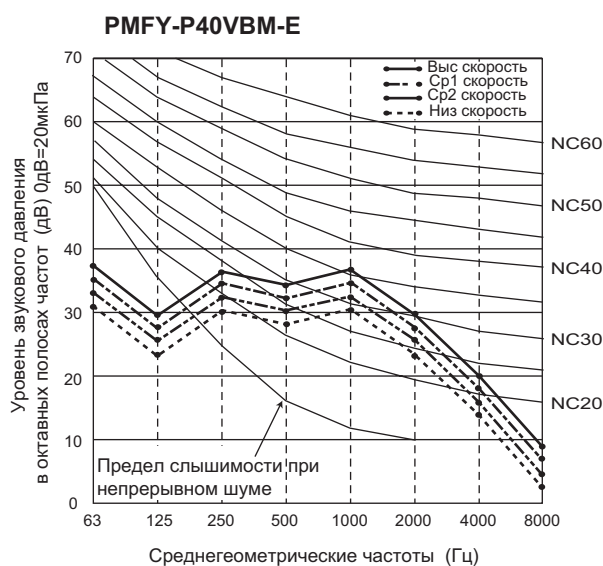
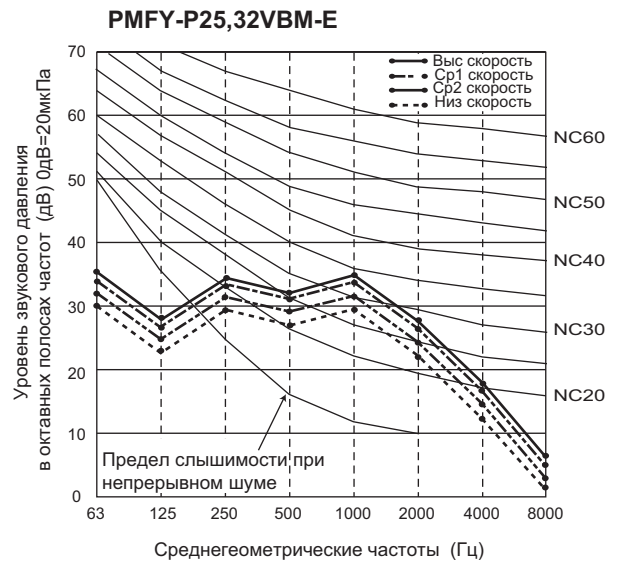
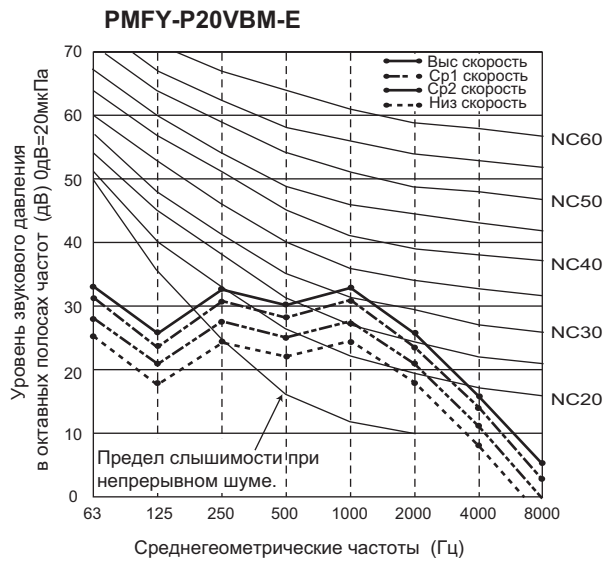

3. Размеры

Технические данные G4 (R410A)

PMFY-P20,25,32,40VBM-E

Ед. изм.: мм

Изоляция	OD ø43
Фреонопровод	Жидкость OD ø6.35(1/4") Газ OD ø12.7(1/2")
Дренаж	PVC труба: VP-20(OD ø25(1"))

Отверстия для забора свежего воздуха

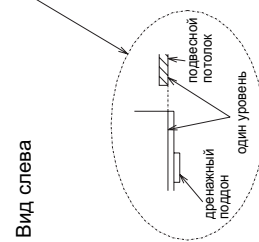
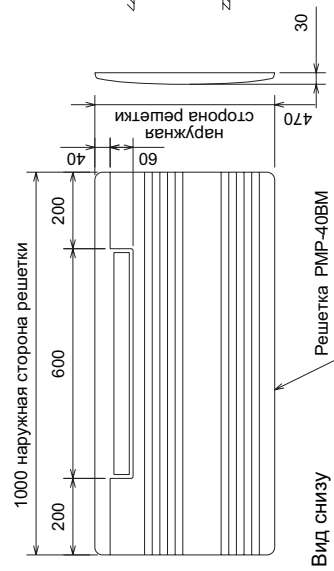
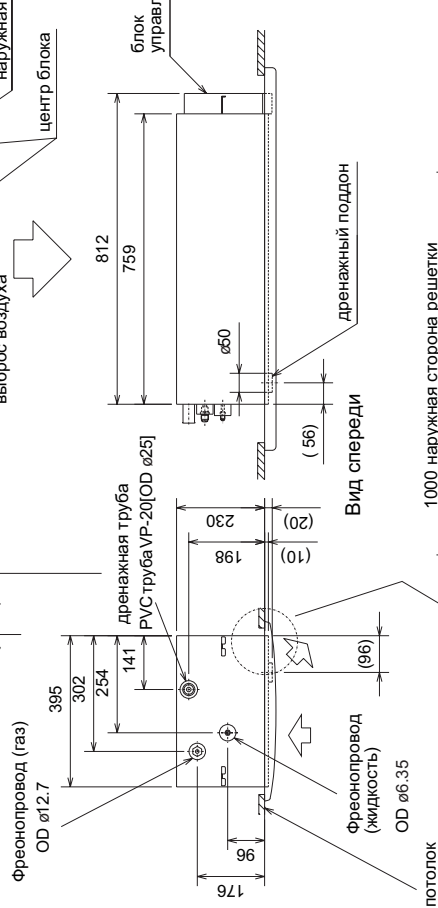
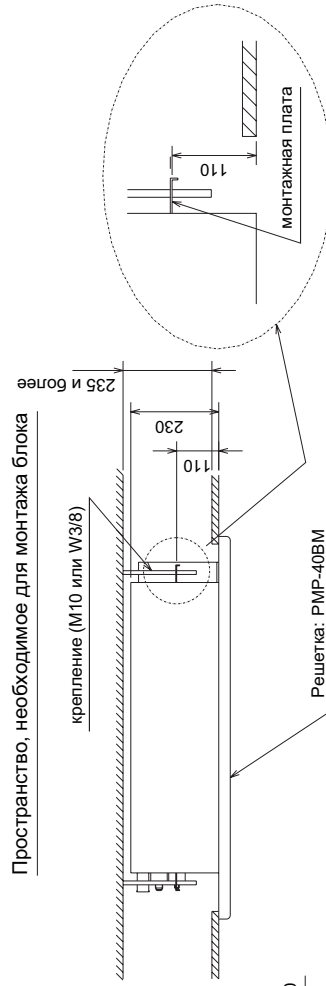
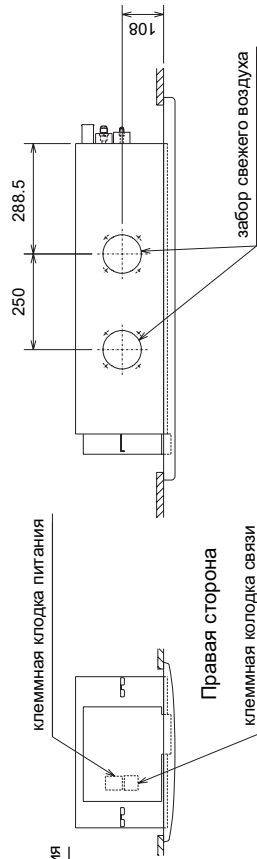
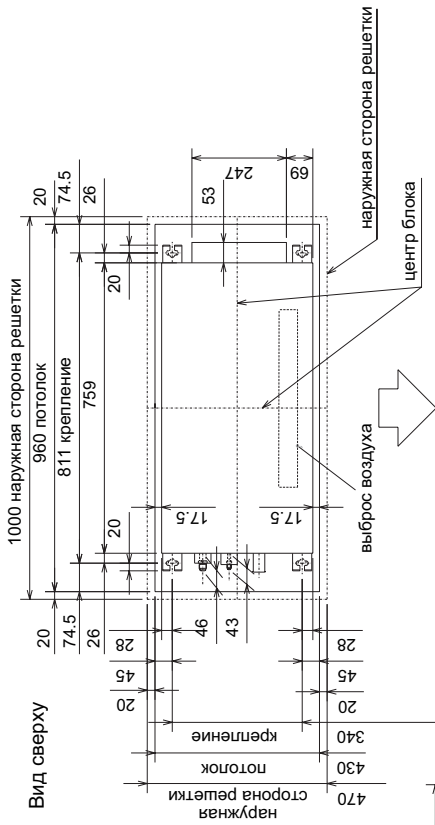
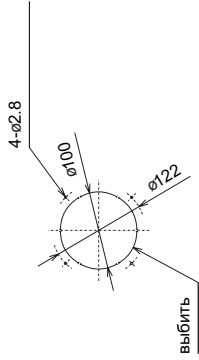

PMFY-P20,25,32,40VBM-E

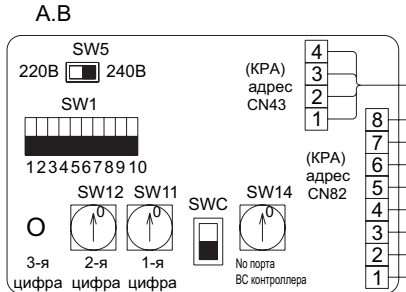
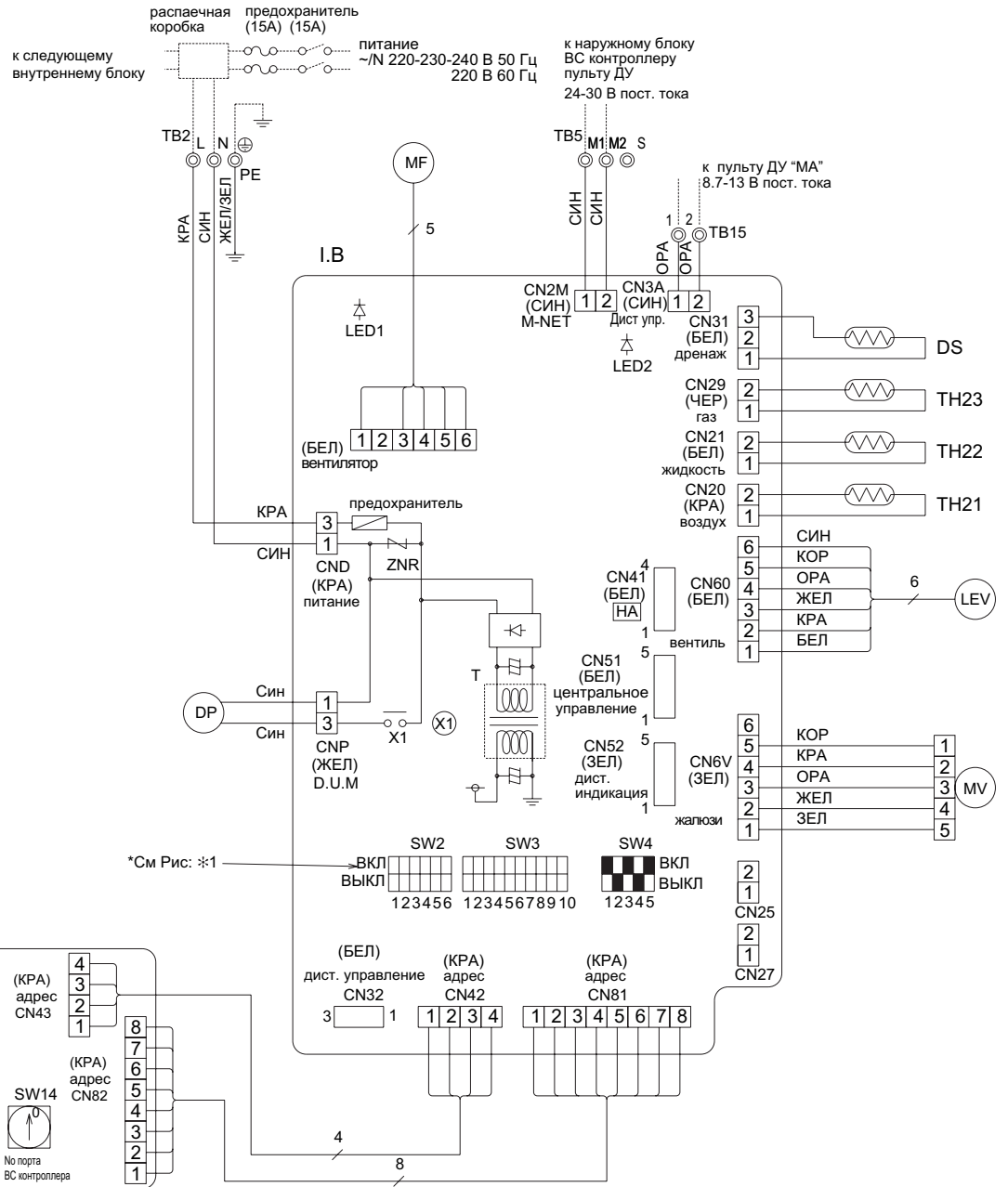

Обозначения	Наименование	Обозначения	Наименование
I.B	Плата управления внутреннего блока	MF	Мотор вентилятора
CN25	Увлажнитель	MV	Мотор жалюзи
CN27	Заслонка	DP	Дренажная помпа
CN32	Разъем	DS	Дренажный датчик
CN41	Разъем-А	TB2	Питание
CN51	Центральное управление	TB5	Связь
CN52	Дистанционная индикация	TB15	Пульт ДУ "МА"
SW2	Производительность	TH21	Комнатная температура (0°С/15kΩ, 25°С/5.4kΩ)
SW3	Режим	TH22	Температура жидкостной трубы (0°С/15kΩ, 25°С/5.4kΩ)
SW4	Модель	TH23	Температура газовой трубы (0°С/15kΩ, 25°С/5.4kΩ)
ZNR	Варистор	LEV	Расширительный вентиль
FUSE	Предохранитель (6.3A/250V)		
X1	Реле		
T	Трансформатор		
LED1	Питание (I.B)		
LED2	Питание (I.B)		
A.B	Плата управления		
SW1	Режим		
SW5	Напряжение		
SW11	1-я цифра адреса		
SW12	2-я цифра адреса		
SW14	№ порта ВС контроллера		

<:1>

Модель	SW2	SW3
P20	ON	ON
	OFF	OFF
P25	ON	ON
	OFF	OFF
P32	ON	ON
	OFF	OFF
P40	ON	ON
	OFF	OFF

- Примечание:**
1. Для наружного блока см. схему подключения наружного блока.
 2. Обозначение [S] на TB5 - экран.
 3. Символы, используемые на схеме:
 ○ : клемма, □ □ : разъем.
 4. Установка переключателя SW2 зависит от производительности, см. таблицу <:1>.
 5. Установите переключатель SW5 в соответствии с используемым напряжением питания. Установите переключатель SW5 на 240V если питающее напряжение 230 или 240 В. При питании 220 В, установите SW5 на 220В.

5.1 Распределение температуры

<Охлаждение>
Угол подачи воздуха 30°



<Обогрев>
Угол подачи воздуха 70°



5.2 Распределение воздушного потока

<Вентиляция>
Угол подачи воздуха 30°



<Вентиляция>
Угол подачи воздуха 70°



6. Опции

Описание	Модель	Производительность
Декоративная панель	PMP-40BM	P20/P25/P32/P40



PLFY-P-VLMD-E

PLFY-P-VLMD-E

E

Содержание раздела

Внутренние блоки КАССЕТНОГО типа (2 потока)	101
1. Спецификация	102
2. Шумовые характеристики	103
3. Характеристики вентилятора	105
4. Размеры	107
5. Электрическая схема	110
6. Распределение температуры и скорости	112
7. Опции	112

Кассетный блок (2 потока)	P20	P25	P32	P40	P50	P63	P71	P80	P100	P125	P140	P200	P250
	0.8HP	1.0HP	1.3HP	1.6HP	2.0HP	2.5HP	2.8HP	3.2HP	4.0HP	5.0HP	5.6HP	8.0HP	10.0HP
PLFY-P-VLMD-E	●	●	●	●	●	●		●	●	●			

1. Спецификация

Технические данные G4 (R410A)

			PLFY-P20VLMD-E	PLFY-P25VLMD-E	PLFY-P32VLMD-E	PLFY-P40VLMD-E
Электропитание			~ 220-240В 50Гц / ~ 220-230В 60Гц			
Холодопроизводительность	*1	кВт	2.2	2.8	3.6	4.5
	*1	БТЕ/ч	7,500	9,550	12,280	15,350
	*2	кВт	2.3	2.9	3.7	4.7
	*2	ккал/ч	2,000	2,500	3,150	4,000
Теплопроизводительность	*1	кВт	2.5	3.2	4.0	5.0
	*1	БТЕ/ч	8,530	10,750	13,640	17,060
	*2	кВт	2.6	3.3	4.1	5.2
	*2	ккал/ч	2,250	2,800	3,550	4,500
Потребляемая мощность	охлаждение	кВт	0.072 / 0.075	0.072 / 0.075	0.072 / 0.075	0.081 / 0.085
	обогрев	кВт	0.065 / 0.069	0.065 / 0.069	0.065 / 0.069	0.074 / 0.079
Ток	охлаждение	А	0.36 / 0.37	0.36 / 0.37	0.36 / 0.37	0.40 / 0.42
	обогрев	А	0.30 / 0.32	0.30 / 0.32	0.30 / 0.32	0.34 / 0.37
Покрытие корпуса.			Блок: гальван. Декор панель: ABS (0.7Y 8.59/0.97) Сервисная панель: гальван. (0.7Y 8.59/0.97)			
Размеры В x Ш x Д *3			мм			
Вес нетто *3			23 <6.5>		24 <6.5>	
Теплообменник			Поперечное оребрение			
Вентилятор	тип		Turbo fanX1			
	расход воздуха (H-C-B)		м³/мин		6.5-8.0-9.5	7.0-8.5-10.5
	статическое давление		Па			
Мотор	тип		Однофазный индуктивный			
	мощность		кВт			
Воздушный фильтр			Полипропиленовый (увеличенный срок службы)			
Диаметр труб	газ (вальцовка)		мм			
	жидкость (вальцовка)		мм			
Диаметр дренажной трубки			Дренажная труба: внутренний диаметр 32 мм (1-1/4дюйма)			
Уровень шума (Низ-Ср Выс) *4	220 В, 240 В		дБ(А)		27-30-33	29-33-36
	230 В		дБ(А)		28-31-34	30-34-37

			PLFY-P50VLMD-E	PLFY-P63VLMD-E	PLFY-P80VLMD-E	PLFY-P100VLMD-E	PLFY-P125VLMD-E
Электропитание			~ 220-240В 50Гц / ~ 220-230В 60Гц				
Холодопроизводительность	*1	кВт	5.6	7.1	9.0	11.2	14.0
	*1	БТЕ/ч	19,100	24,220	30,700	38,200	47,750
	*2	кВт	5.8	7.3	9.3	11.6	14.5
	*2	ккал/ч	5,000	6,300	8,000	10,000	12,500
Теплопроизводительность	*1	кВт	6.3	8.0	10.0	12.5	16.0
	*1	БТЕ/ч	21,500	27,290	34,120	42,650	54,580
	*2	кВт	6.5	8.3	10.5	13.0	16.3
	*2	ккал/ч	5,600	7,100	9,000	11,200	14,000
Потребляемая мощность	охлаждение	кВт	0.082 / 0.086	0.101 / 0.105	0.147 / 0.156	0.157 / 0.186	0.28 / 0.28
	обогрев	кВт	0.075 / 0.080	0.094 / 0.099	0.140 / 0.150	0.150 / 0.180	0.27 / 0.27
Ток	охлаждение	А	0.41 / 0.43	0.49 / 0.51	0.72 / 0.74	0.75 / 0.88	1.35 / 1.35
	обогрев	А	0.35 / 0.38	0.43 / 0.46	0.66 / 0.69	0.69 / 0.83	1.33 / 1.33
Покрытие корпуса			Блок: гальван. Декор панель: ABS (0.7Y 8.59/0.97) Сервисная панель: гальван. (0.7Y 8.59/0.97)				
Размеры В x Ш x Д *3			290(20) x 946(1,250) x 634(710)		290(20) x 1,446(1,750) x 634(710)		290(20) x 1,708(2,010) x 606(710)
Вес нетто *3			27 <7.5>		28 <7.5>		44 <12.5>
Теплообменник			Поперечное оребрение.				
Вентилятор	тип		Turbo fanX1		Turbo fanX2		Sirocco fanX4
	расход воздуха (H-C-B)		м³/мин		9.0-11.0-12.5	10.0-13.0-15.5	15.5-18.5-22.0
	статическое давление		Па				
Мотор	тип		Однофазный индуктивный				
	мощность		кВт		0.020	0.020 (at 240В)	0.030 (at 240В)
Воздушный фильтр			Полипропиленовый (увеличенный срок службы)				Синтетический (увелич. срок службы)
Диаметр труб	газ (вальцовка)		мм		ø 12.7 (R410A) ø 15.88 (R22,R407C)	ø 15.88 (R410A) ø 19.05 (R22,R407C)	
	жидкость (вальцовка)		мм		ø 6.35 (R410A) ø 9.52 (R22,R407C)		
Диаметр дренажной трубки			Дренажная труба: внутренний диаметр 32 мм (1-1/4дюйма)				
Уровень шума (Низ-Ср Выс) *4	220 В, 240 В		дБ(А)		31-34-37	32-37-39	33-36-39
	230В		дБ(А)		32-35-38	33-38-40	34-37-40
					36-39-42	37-41-43	40-42-44-46 (H-Cp2-Cp1-Выс)

Примечание:

- *1. Указанная тепло/холодопроизводительность приведена для следующих условий работы.
Охлаждение: внутренняя: 27°C CDB/19°C CWB наружная: 35°C CDB
Обогрев: внутренняя: 20°C CDB наружная: 7°C CDB/6°C CWB
- *2. Указанная тепло/холодопроизводительность приведена для следующих условий работы.
Охлаждение: внутренняя: 27°C CDB/19,5°C CWB наружная: 35°C CDB (WR2: вода 30°C)
Обогрев: внутренняя: 21°C CDB наружная: 7°C CDB/6°C CWB (WR2: вода 20°C)
- *3. В скобках - тип панели.
- *4. Измерение в безэховой комнате.

2.1 Уровень шума

Кассетный

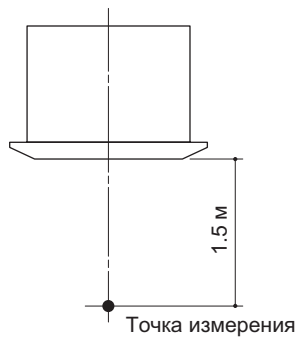

Уровень шума в безэховой комнате
(Низ - Ср - Выс)

Ед. изм.: дБ(А)

Модель	Уровень шума (A)	
	220 В, 240 В	230 В
PLFY-P20VLM-D-E	27-30-33	28-31-34
PLFY-P25VLM-D-E		
PLFY-P32VLM-D-E		
PLFY-P40VLM-D-E	29-33-36	30-34-37
PLFY-P50VLM-D-E	31-34-37	32-35-38
PLFY-P63VLM-D-E	32-37-39	33-38-40
PLFY-P80VLM-D-E	33-36-39	34-37-40
PLFY-P100VLM-D-E	36-39-42	37-41-43
PLFY-P125VLM-D-E	40-42-44-46	

2.2 Шумовые характеристики NC

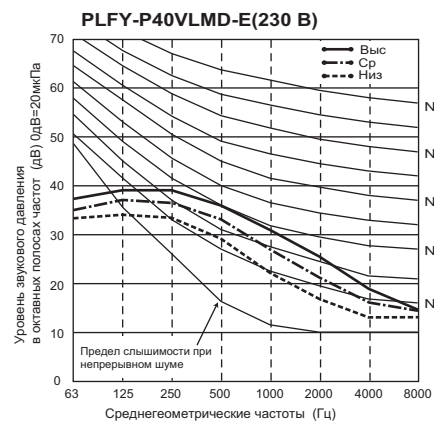
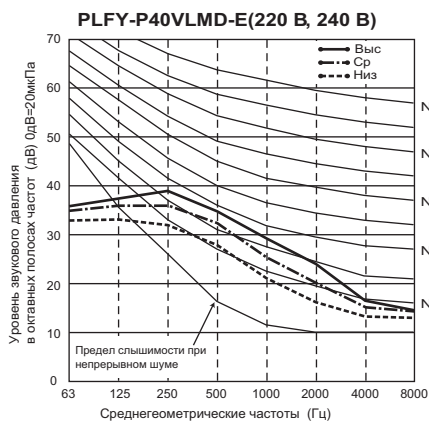
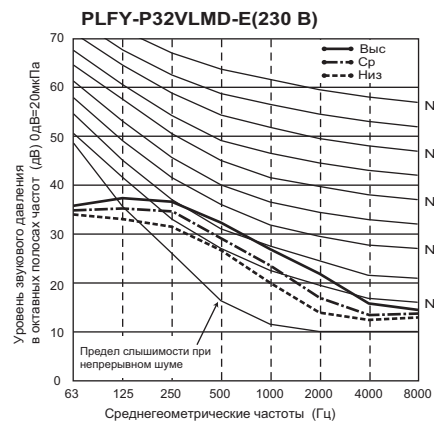
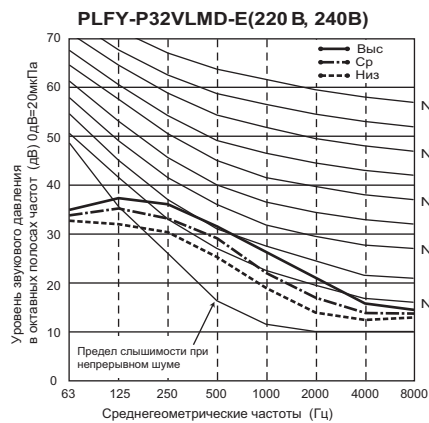
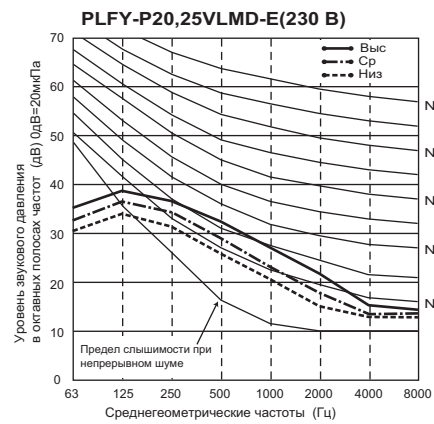
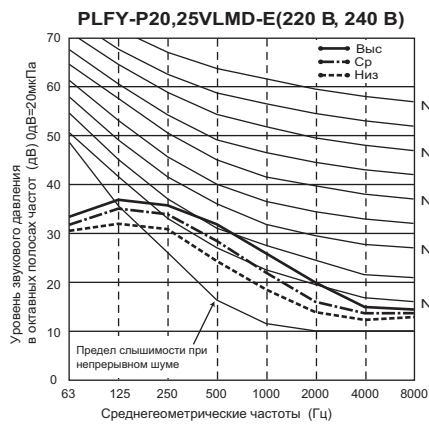

E

PLFY-P50VLM-D-E(220 В, 240 В)

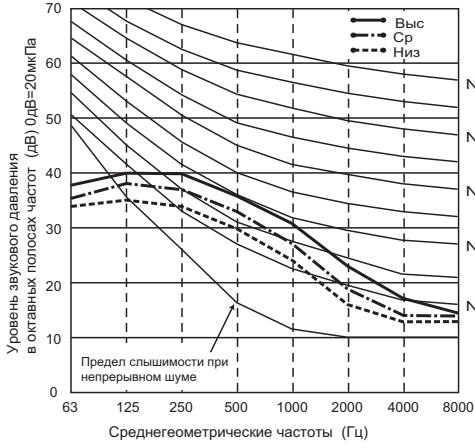

PLFY-P50VLM-D-E(230 В)

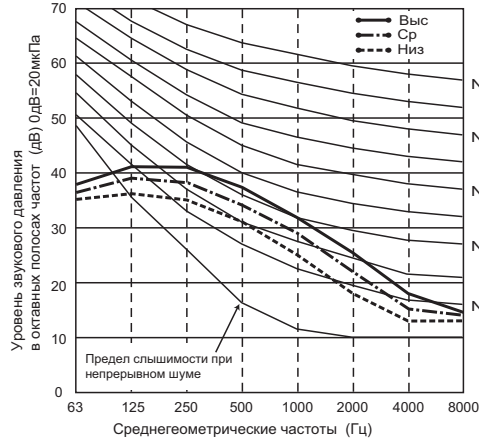

PLFY-P63VLM-D-E(220 В, 240 В)

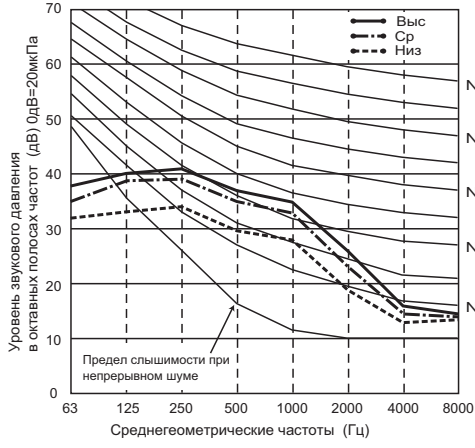

PLFY-P63VLM-D-E(230 В)

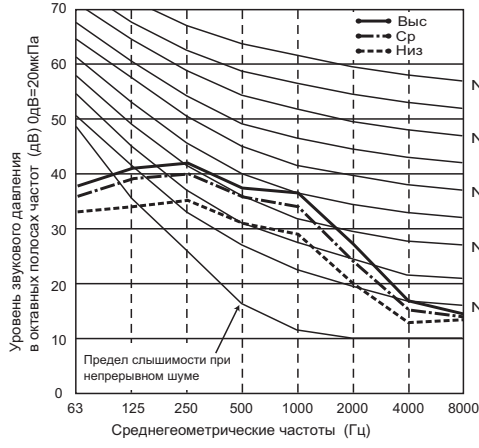

PLFY-P80VLM-D-E(220 В, 240 В)

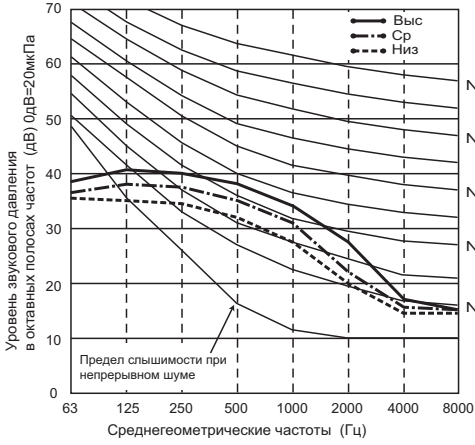

PLFY-P80VLM-D-E(230 В)

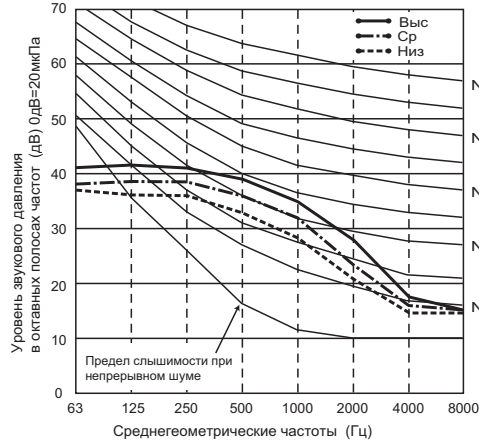

PLFY-P100VLM-D-E(220 В, 240 В)

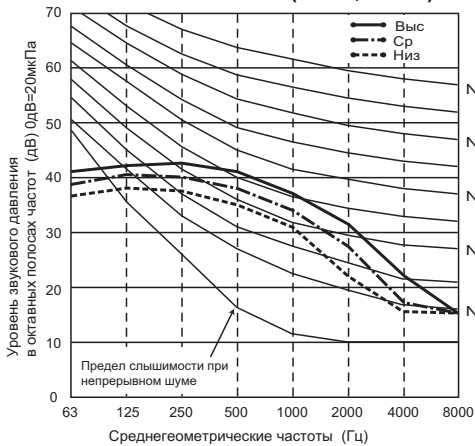

PLFY-P100VLM-D-E(230 В)

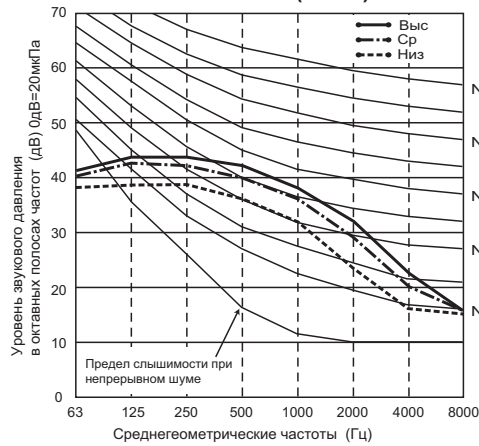

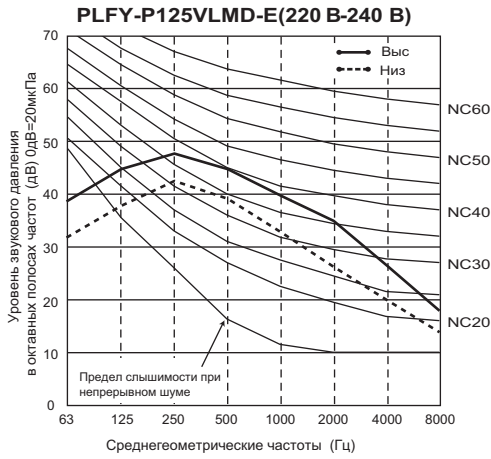

E

3. Характеристики вентилятора

3.1 Приток свежего воздуха через блок

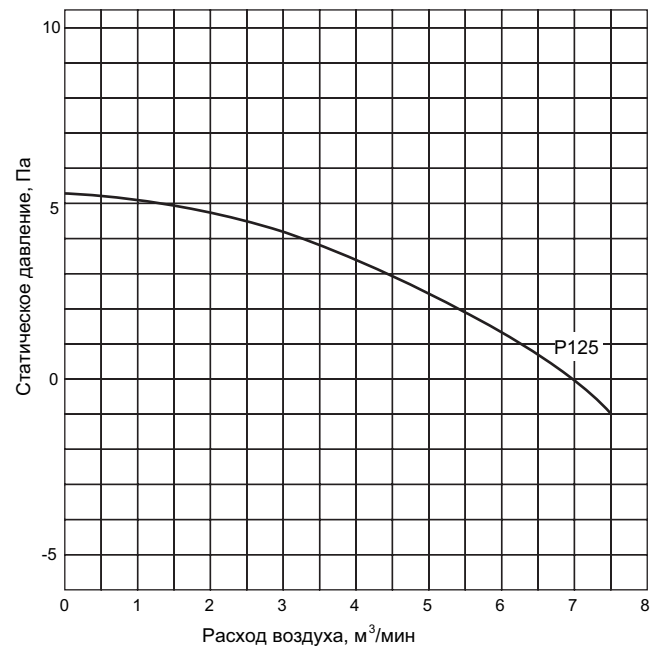
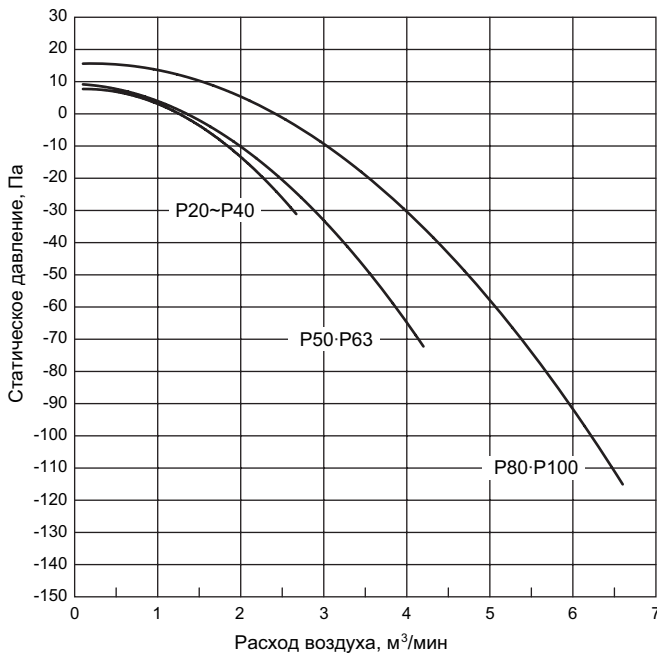

Убедитесь, что температура забираемого воздуха (который смешивается с наружным воздухом) лежит в рабочем диапазоне.

-P-VLMD-E: рабочий диапазон

Режим	Температура
Охлаждение	15°C~24°C (влажный термометр)
Осушение	
Обогрев	5°C~27°C (сухой термометр)

*Рабочий диапазон относительной влажности: 30~80%.

3.2 Подача воздуха из блока через воздуховод

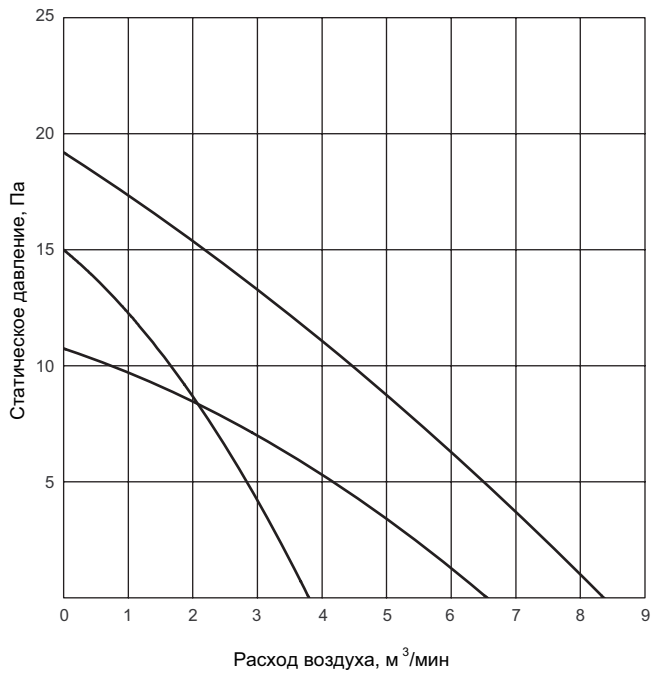
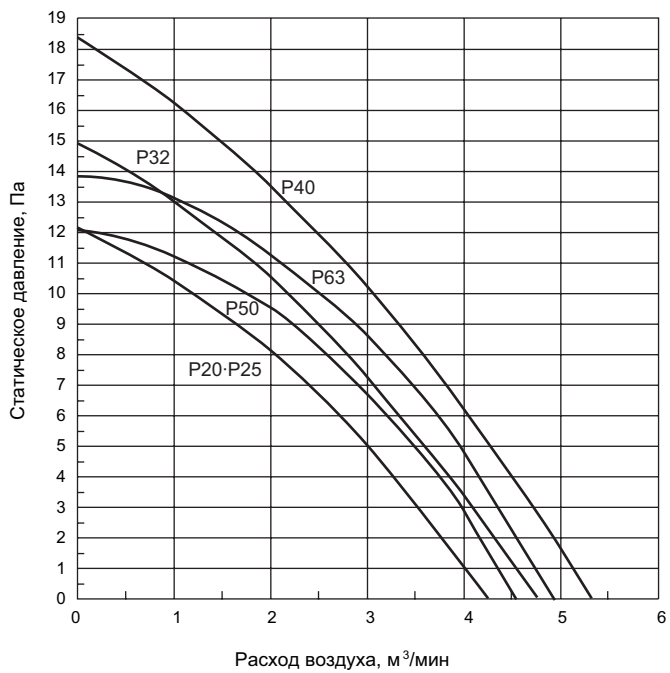

PLFY-P20, 25, 32, 40, 50, 63, 80, 100VLMD-E

Ед. изм.: мм

- Примечание:**
- Для крепления используйте болты M10.
 - Возможно подключение воздуховода с правой и левой стороны.
 - Для модели 50, 100 для подключения к наружному блоку 407C и R22 используйте гайки, поставляемые в комплекте.
 - Для повышения прочности размер некоторых гаек увеличен.
- Модель Газ :LP (развальцовка) 1
 20-25-32-40 Жидкость :HP 2
 Модель Газ LP 1
 50 Жидкость :HP 2
 Модель Газ :LP 1
 63-80 Жидкость :HP 2
 Модель Газ :LP 1
 100 Жидкость :HP 2
 Дренаж VP-25 (гибкое соединение) (опция) 3

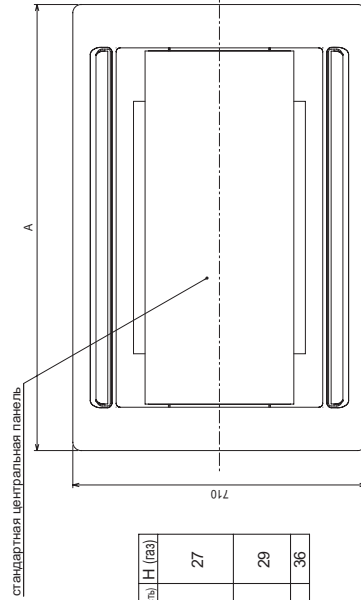
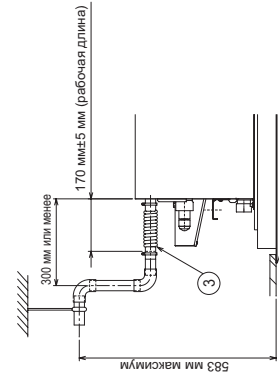
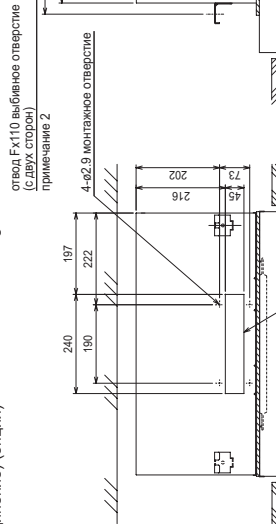
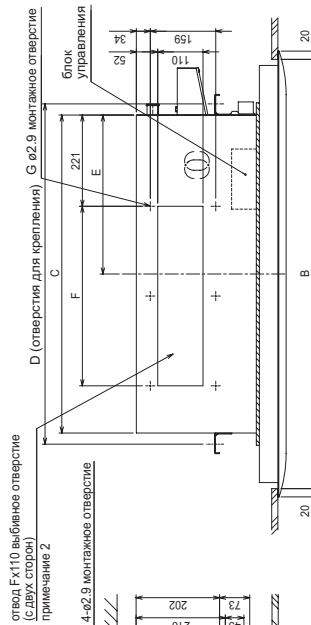
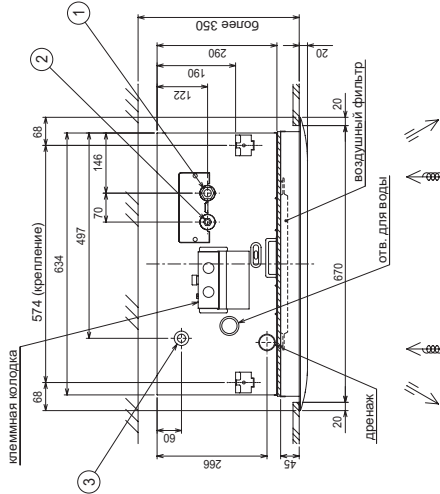
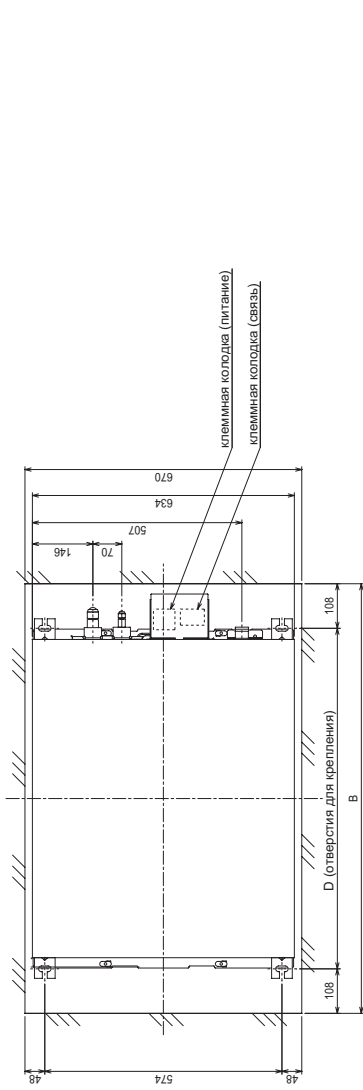

Модель	A	B	C	D	E	F	G	H (высота)	H (глубина)
PLFY-P20VLMD-E	1080	1040	776	824	388	217.5x2 =435	6	17	27
PLFY-P25VLMD-E	1250	1210	946	994	473	188.5x4 =754	10	22	29
PLFY-P32VLMD-E	1750	1710	1446	1494	723			22	36

4. Размеры

Технические данные G4 (R410A)

PLFY-P20, 25, 32, 40, 50, 63, 80, 100VLM-D-E с фланцем для воздуховода

Ед. изм.: мм

- Примечание:
1. Для крепления используйте болты M10.
 2. Возможно подключение воздуховода с правой и левой стороны.
 3. Для модели 50, 100 для подключения к наружному блоку 407C и R22 используйте гайки, поставляемые в комплекте.
 4. Для повышения прочности размер некоторых гаек увеличен.

Модель	Газ	:LP	Жидкость	:HP	(развальцовка)		
					Ø12.7	Ø6.35	Ø15.88
20-25-32-40	Газ	:LP	Жидкость	:HP 1 2 3
Модель 50	Газ	:LP	Жидкость	:HP 1 2 3
	Газ	:LP	Жидкость	:HP 1 2 3
Модель 63-80	Газ	:LP	Жидкость	:HP 1 2 3
	Газ	:LP	Жидкость	:HP 1 2 3
Модель 100	Газ	:LP	Жидкость	:HP 1 2 3
	Газ	:LP	Жидкость	:HP 1 2 3
Дренаж	VP-25 (гибкое соединение) (опция)			 1 2 3

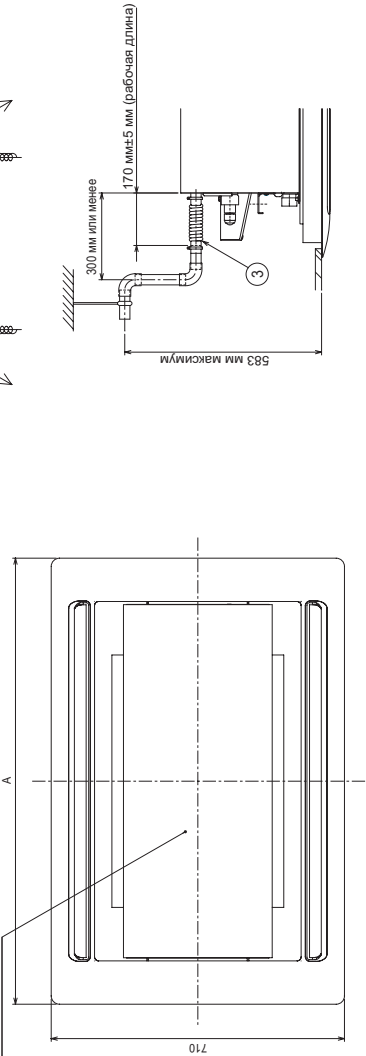
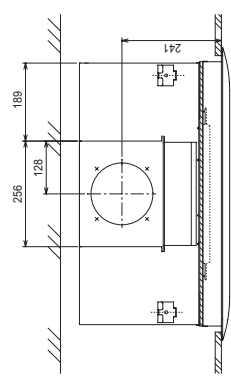
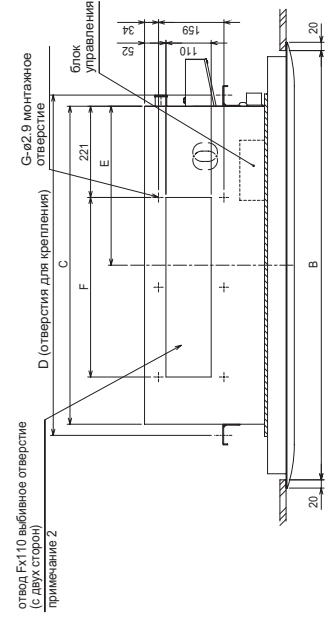
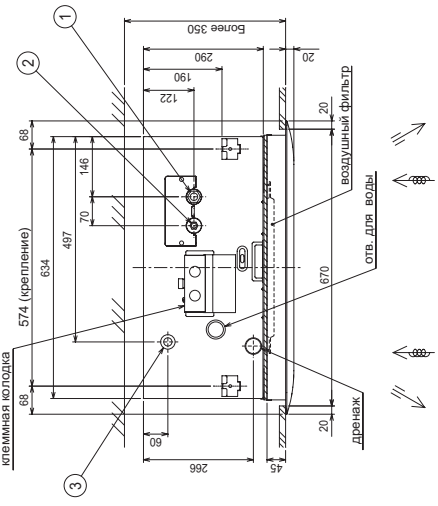
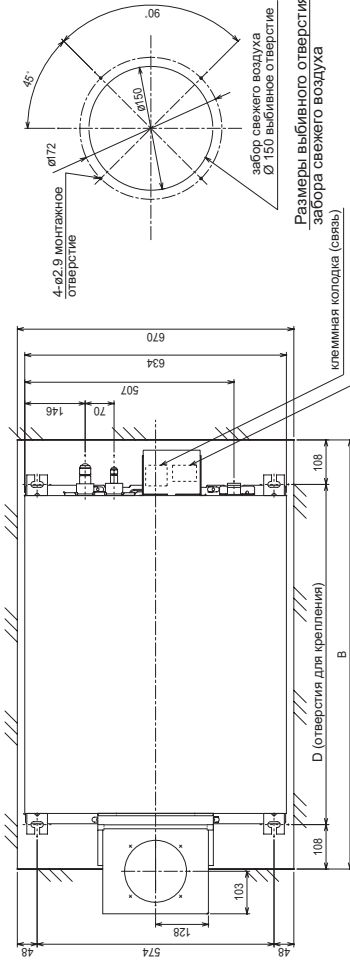

Модель	A	B	C	D	E	F	G	H	H (раз)
PLFY-P20VLM-D-E	1080	1040	776	824	388	217.5x2	6	17	27
PLFY-P25VLM-D-E	1080	1040	776	824	388	217.5x2	6	17	27
PLFY-P32VLM-D-E	1250	1210	946	994	473	188.5x4	10	22	29
PLFY-P40VLM-D-E	1250	1210	946	994	473	188.5x4	10	22	29
PLFY-P50VLM-D-E	1750	1710	1446	1494	723	188.5x4	10	22	36
PLFY-P63VLM-D-E	1750	1710	1446	1494	723	188.5x4	10	22	36
PLFY-P80VLM-D-E	1750	1710	1446	1494	723	188.5x4	10	22	36
PLFY-P100VLM-D-E	1750	1710	1446	1494	723	188.5x4	10	22	36

PLFY-P125VLMD-E

Ед. изм.: мм

- Примечание:
1. Для крепления используйте болты M10.
 2. Для модели 50, 100 для подключения к наружному блоку 407C и R22 используйте гайки, поставляемые в комплекте.
 3. Для повышения прочности размер некоторых гаек увеличен.



Модель	A (мм)	A (раз)
PLFY-P125VLMD-E	22	36

- (развальцовка)
- Газ :LP φ15.88<R410A наружный блок> 1
 φ19.05<R407C,R22 наружный блок> 2
- Жидкость :HP φ8.52
- Дренаж :VP-25(гибкое соединение) (опция) 3

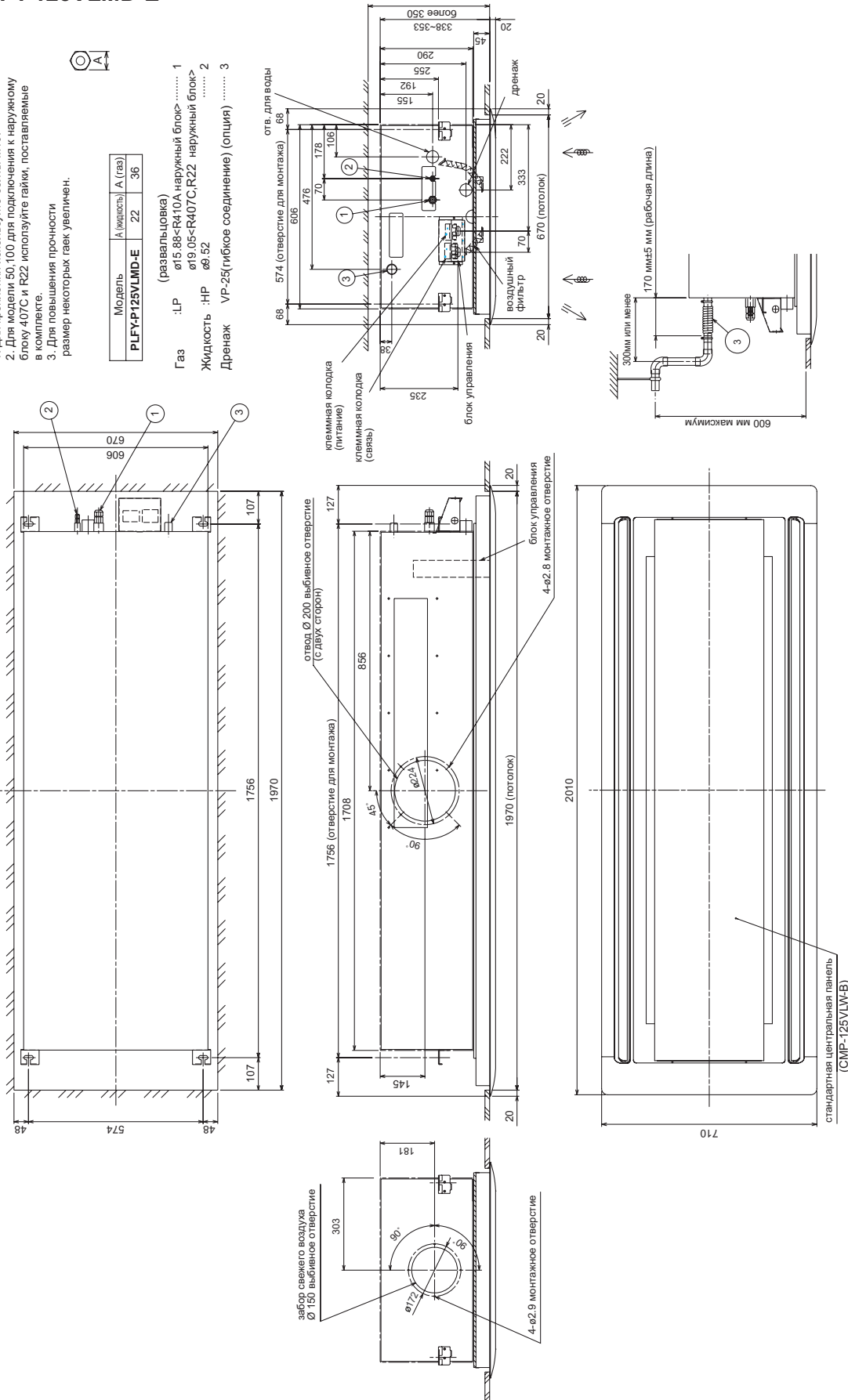

PLFY-P20,25,32,40,50,63,80VLM-D-E

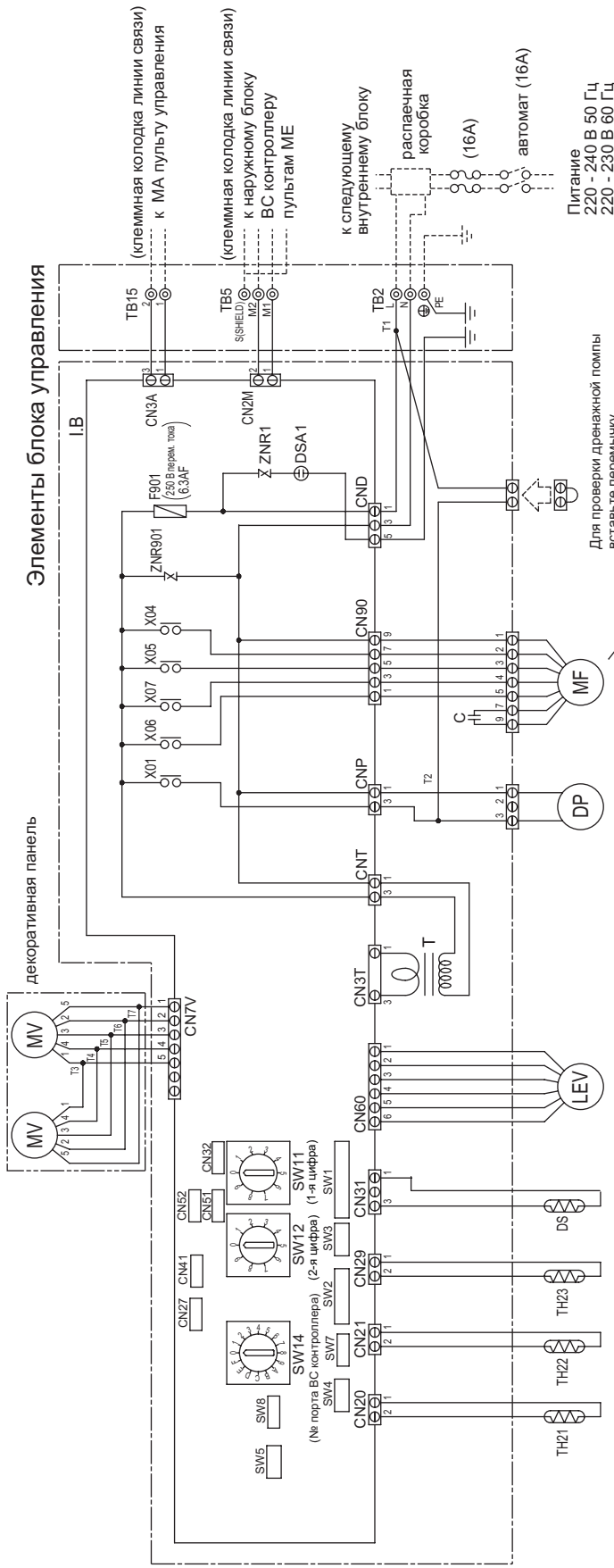

Питание
220 - 240 В 50 Гц
220 - 230 В 60 Гц

Примечание:
1. Подключение к TB2, TB5, показанное пунктирными линиями, производится на месте.
2. Обозначение:
○ клеммная колодка,
⊖ клемма,
⊖ клемма разъема на плате управления.

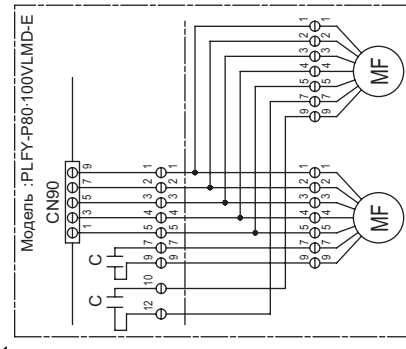

Обозначение	Наименование	Обозначение	Наименование	Обозначение	Наименование
MF	Мотор вентилятора	CN27	Разъем (улажнитель)	SW11	Переключатель (1 цифра адреса)
C	Конденсатор	CN32	Разъем (центральное управление)	SW12	Переключатель (2 цифра адреса)
I.B	Плата управл внутреннего блока	CN41	Разъем (A)	SW14	Переключатель (№ порта ВС контроллера)
TB2	Клеммная колодка питания	CN51	Разъем (центральное управление)	SW1	Переключатель (режим)
TB5	Клеммная колодка связи	CN52	Разъем (дистанционное управление)	SW2	Переключатель (код производительности)
TB15	Клеммная колодка связи	X01	Реле (дренажная помпа)	SW3	Переключатель (режим)
F901	Предохранитель 6,3 А 250 В	X04	Реле (240В)	SW4	Переключатель (выбор модели)
ZNR1, ZNR901	Варистор	X05	Реле (240 В/220-230 В)	SW5	Переключатель (выбор напряжения)
T	Трансформатор	X06	Реле (220-230 В)	SW7	Переключатель (выбор модели)
DP	Дренажная помпа	X07	Реле (240 В/220-230 В)	SW8	Переключатель (режим)
LEV	Электронный расширительный вентиль	TH21	Термистор (забор воздуха)	T1-T7	Клемма
DS	Дренажный датчик	TH22	Термистор (фреонопровод: жидкость)		
MV	Мотор жалюзи	TH23	Термистор (фреонопровод: газ)		

PLFY-P100,125VLM-D-E

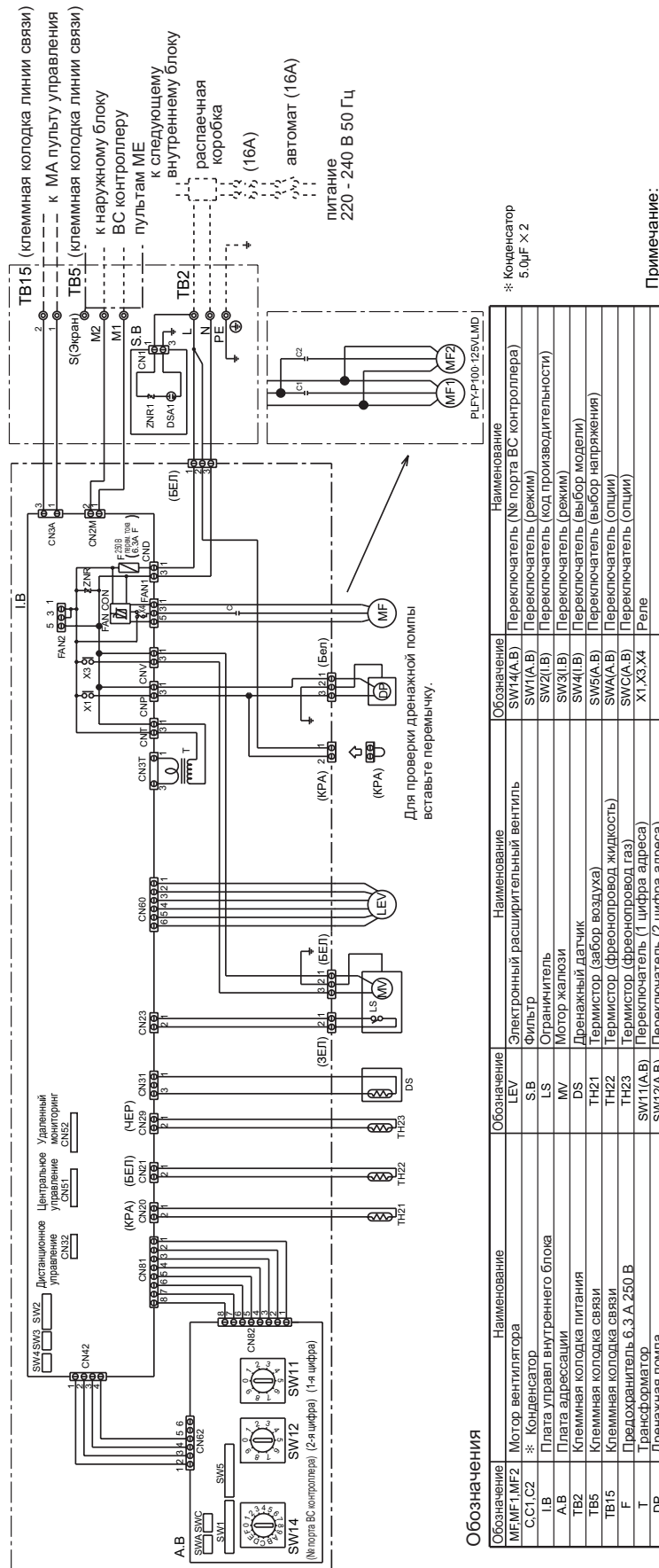

Обозначения

Обозначение	Наименование	Обозначение	Наименование	Обозначение	Наименование
MF1, MF2	Мотор вентилятора	LEV	Электронный расширительный вентиль	SW14(A, B)	Переключатель (№ порта ВС контроллера)
C.S1, C2	※ Конденсатор	S, B	Фильтр	SW1(A, B)	Переключатель (режим)
А, В	Плата управл. внутреннего блока	LS	Ограничитель	SW2(L, B)	Переключатель (код производительности)
ТВ2	Клеммная колодка питания	MV	Мотор жалюзи	SW3(L, B)	Переключатель (режим)
ТВ5	Клеммная колодка связи	DS	Дренажный датчик	SW4(L, B)	Переключатель (выбор модели)
F	Клеммная колодка связи	TH21	Термистор (забор воздуха)	SW5(A, B)	Переключатель (выбор модели)
T	Предохранитель 6,3 А 250 В	TH22	Термистор (фреонопровод жидкость)	SW(A, B)	Переключатель (опции)
DP	Дренажная помпа	TH23	Термистор (фреонопровод газ)	SWC(A, B)	Переключатель (опции)
		SW11(A, B)	Переключатель (1 цифра адреса)	X1, X3, X4	Реле
		SW12(A, B)	Переключатель (2 цифра адреса)		

6.1 Распределение температуры

Охлаждение

Угол обдува: горизонтально (комн. темп.: 27°C) скорость: выс

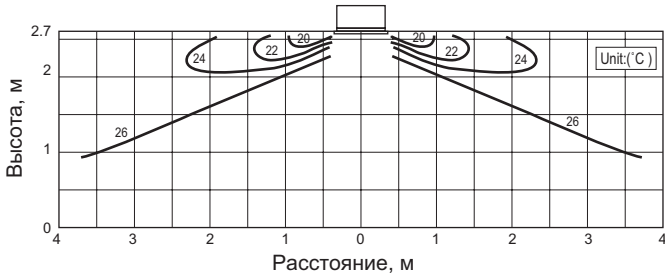

Обогрев

Угол обдува: вниз (комн. темп.: 20°C) скорость: выс

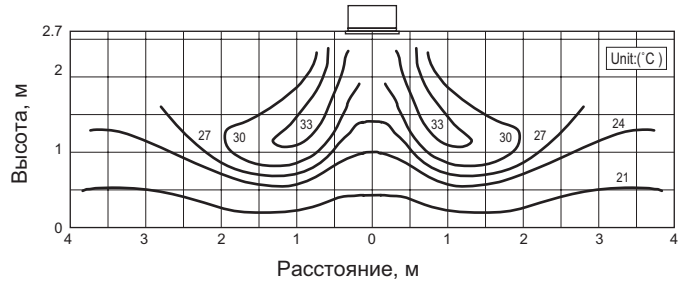

Примечание:

Эти графики показывают стандартное распределение температуры при указанных выше условиях. При монтаже они могут отличаться в зависимости от температурных условий, высоты потолка, тепловой нагрузки, препятствий и т.д.

6.2 Распределение воздушного потока

Охлаждение

Угол обдува: горизонтально (комн. темп.: 27°C) скорость: выс

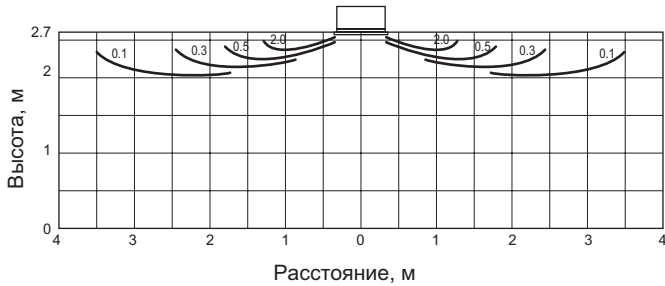

Обогрев

Угол обдува: вниз (комн. темп.: 20°C) скорость: выс

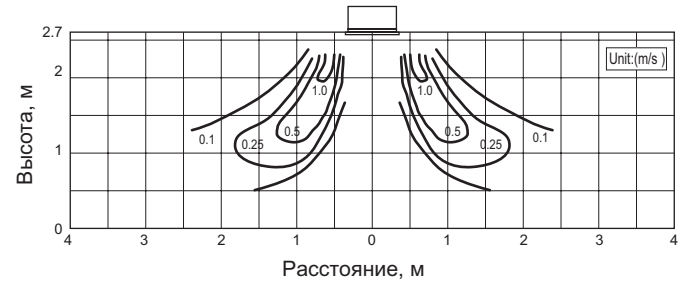

Примечание:

Эти графики показывают стандартное распределение температуры при указанных выше условиях. При монтаже они могут отличаться в зависимости от температурных условий, высоты потолка, тепловой нагрузки, препятствий и т.д.

7. Опции

Описание	Модель	Производительность
Декоративная панель	CMP-40VLW-B	P20/P25/P32/P40
	CMP-63VLW-B	P50/P63
	CMP-100VLW-B	P80/P100
	CMP-125VLW-B	P125
Фланец для воздуха	PAC-KH11OF	P20/P25/P32/P40/P50/P63/P80/P100



PLFY-P-VCM-E



PLFY-P-VBM-E

PLFY-P-VCM-E
PLFY-P-VBM-E

F

Содержание раздела

Внутренние блоки КАССЕТНОГО типа (4 потока)	113
1. Спецификация	114
2. Размеры	117
3. Электрическая схема соединений	119
4. Уровень шума	121
5. Распределение воздушного потока	123
6. Опции для блоков PLFY-P VCM-E	126
7. Опции для блоков PLFY-P VBM-E	126

4-х поточные кассетные блоки	P20	P25	P32	P40	P50	P63	P71	P80	P100	P125	P140	P200	P250
	0.8HP	1.0HP	1.3HP	1.6HP	2.0HP	2.5HP	2.8HP	3.2HP	4.0HP	5.0HP	5.6HP	8.0HP	10.0HP
PLFY-P-VCM-E	●	●	●	●									
PLFY-P-VBM-E			●	●	●	●		●	●	●			

1. Спецификация

Технические данные G4 (R410A)

Кассетный блок в компактном корпусе (600 x 600)

Модель		PLFY-P20VCM-E	PLFY-P25VCM-E	PLFY-P32VCM-E	PLFY-P40VCM-E		
Электропитание		1 фаза 220-240 В 50 Гц					
Холодопроизводительность (номинальная)	*1	кВт	2.2	2.8	3.6	4.5	
	*1	ккал/час	1,900	2,400	3,100	3,900	
	*1	БТЕ/час	7,500	9,600	12,300	15,400	
	*2	ккал/час	2,000	2,500	3,150	4,000	
		Потребляемая мощность	кВт	0.05	0.05	0.06	0.06
	Рабочий ток	А	0.23	0.23	0.28	0.28	
Теплопроизводительность (номинальная)	*3	кВт	2.5	3.2	4.0	5.0	
	*3	ккал/час	2,200	2,800	3,400	4,300	
	*3	БТЕ/час	8,500	10,900	13,600	17,100	
		Потребляемая мощность	кВт	0.05	0.05	0.06	0.06
		Рабочий ток	А	0.23	0.23	0.28	0.28
Внешнее покрытие		Листы стали с гальваническим покрытием и термоизоляцией					
Габаритные размеры В x Ш x Д	мм	208 x 570 x 570	208 x 570 x 570	208 x 570 x 570	208 x 570 x 570		
	дюйм	8-1/4" x 22-1/2" x 22-1/2"	8-1/4" x 22-1/2" x 22-1/2"	8-1/4" x 22-1/2" x 22-1/2"	8-1/4" x 22-1/2" x 22-1/2"		
Вес	кг	15.5	15.5	17	17		
Декоративная панель	модель	SLP-2AA	SLP-2AA	SLP-2AA	SLP-2AA		
	покрытие	белая Munsell(0.7Y 8.59/0.97)					
	размеры В x Ш x Д	мм	20 x 650 x 650	20 x 650 x 650	20 x 650 x 650	20 x 650 x 650	
		дюйм	13/16" x 25-5/8" x 25-5/8"	13/16" x 25-5/8" x 25-5/8"	13/16" x 25-5/8" x 25-5/8"	13/16" x 25-5/8" x 25-5/8"	
	вес	кг	3	3	3	3	
нагреватель	кВт	0.015	0.015	0.015	0.015		
		Перпендикулярные ребра (алюминиевые ребра, медная труба)					
Теплообменник Вентилятор	Тип x количество		Центрбежный x 1				
	Внешнее стат. давление		0 Па (0 мм H ₂ O)	0 Па (0 мм H ₂ O)	0 Па (0 мм H ₂ O)	0 Па (0 мм H ₂ O)	
	Тип электродвигателя		Однофазный асинхронный двигатель				
	Мощность	кВт	0.011	0.015	0.02	0.02	
	Привод		Прямой привод				
Расход воздуха	м3/мин	8-9-10	8-9-10	8-9-11	8-9-11		
	л/с	133-150-167	133-150-167	133-150-183	133-150-183		
	куб.фут.мин	283-318-353	283-318-353	283-318-388	283-318-388		
Уровень шума (низк-сред-выс) измерен в безэховой камере	дБА	28-31-35 (230 В)	28-31-37 (230 В)	29-33-38 (230 В)	30-34-39 (230 В)		
Материал термоизоляции		Полиэтиленовые листы					
Воздушный фильтр		Полипропиленовый материал с ячеистой структурой (фильтр повышенного срока службы)					
Защитные устройства		Предохранитель					
Контроль расхода хладагента		LEV					
Подключается к наружным блокам		Системы CITY MULTI, использующие хладагент R410A, R407C, R22					
Диаметр фреонопроводов	жидкость	мм (дюйм)	ø6.35 (ø1/4") вальц.	ø6.35 (ø1/4") вальц.	ø6.35 (ø1/4") вальц.	ø6.35 (ø1/4") вальц.	
	газ	мм (дюйм)	ø12.7 (ø1/2") вальц.	ø12.7 (ø1/2") вальц.	ø12.7 (ø1/2") вальц.	ø12.7 (ø1/2") вальц.	
Диаметр дренажной трубы		наружный диаметр 32 мм (1-1/4")					
Чертеж	размеры	IU-VRG01N654					
	электрическая схема	IU-VRG79N625					
	гидравлическая схема	-					
Стандартный комплект	документация принадлежности	„Руководство по установке“ и „Инструкция по эксплуатации“ Гибкий дренажный соединитель внутр. диаметр 32 мм (1-1/4")					
Примечания	опции						
	декоративная панель ¹	SLP-2AA.W	SLP-2AA.W	SLP-2AA.W	SLP-2AA.W		
	декоративная панель со встроенным приемником ИК-сигналов ³	SLP-2AL.W ²	SLP-2AL.W ²	SLP-2AL.W ²	SLP-2AL.W ²		
		Примечания: 1. Декоративная панель (SLP-2AA.W или SLP-2AL.W) - обязательный элемент для блоков PLFY-P-VCM-E. 2. Декоративная панель SLP-2AL.W подключается к внутренним блокам, начиная с модификации PLFY-P20/25/32/40VCM-E2. 3. Для декоративной панели SLP-2AL.W предусмотрен пульт управления PAR-FL32MA (поставляется отдельно).					
Установка		Крепление блока, подключение воздуховодов, теплоизоляция, выполнение электрических соединений, а также другие вопросы изложены в „Руководстве по установке“.					
Примечания:		*:1 Номинальные условия: охлаждение в помещении : 27°CDB/19°CWB снаружи: 35°CDB длина фреонопроводов: 7.5м перепад высот: 0м	*:2 Номинальные условия: охлаждение 27°CDB/19.5°CWB 35°CDB 5м 0м	*:3 Номинальные условия: обогрев 20°CDB 7°CDB/6°CWB 7.5м 0м	Единицы измерения ккал/час= кВт x 860 БТЕ/час= кВт x 3,412 куб.фут.мин=м ³ /мин x 35.31		
		* Номинальные условия 1 и 3 соответствуют стандарту JIS B8615-1. * В связи с постоянной модернизацией оборудования данная спецификация может быть изменена без предварительного уведомления.			* В данной спецификации параметры округлены.		

1. Спецификация

Технические данные G4 (R410A)

Кассетный блок в стандартном корпусе

Модель		PLFY-P32VBM-E	PLFY-P40VBM-E	PLFY-P50VBM-E	PLFY-P63VBM-E	
Электропитание		1 фаза 220-240 В 50 Гц				
Холодопроизводительность (номинальная)	*1 кВт	3.6	4.5	5.6	7.1	
	*1 ккал/час	3,100	3,900	4,800	6,100	
	*1 БТЕ/час	12,300	15,400	19,100	24,200	
	*2 ккал/час	3,150	4,000	5,000	6,300	
	Потребляемая мощность кВт	0.03	0.04	0.04	0.05	
Рабочий ток А		0.22	0.29	0.29	0.36	
Теплопроизводительность (номинальная)	*3 кВт	4.0	5.0	6.3	8.0	
	*3 ккал/час	3,400	4,300	5,400	6,900	
	*3 БТЕ/час	13,600	17,100	21,500	27,300	
	Потребляемая мощность кВт	0.02	0.03	0.03	0.04	
	Рабочий ток А	0.14	0.22	0.22	0.29	
Внешнее покрытие		Листы стали с гальваническим покрытием и термоизоляцией				
Габаритные размеры В x Ш x Д		мм 258 x 840 x 840 дюйм 10-3/16" x 33-1/8" x 33-1/8"				
Вес		кг 22 22 22 23				
Декоративная панель	модель	PLP-6BA	PLP-6BA	PLP-6BA	PLP-6BA	
	покрытие	MUNSELL (6.4Y 8.9/0.4)				
	размеры В x Ш x Д	мм 35 x 950 x 950				
		дюйм 1-3/8" x 37-7/16" x 37-7/16"				
вес		кг 6				
Теплообменник		кВт Перпендикулярные ребра (алюминиевые ребра, медная труба)				
Вентилятор	Тип x количество		Центробежный x 1	Центробежный x 1	Центробежный x 1	Центробежный x 1
	Внешнее стат. давление	Па	0	0	0	0
		мм Н ₂ O	0	0	0	0
	Тип электродвигателя		Бесколлекторный двигатель постоянного тока			
	Мощность		кВт 0.050 0.050 0.050 0.050			
	Привод		Прямой привод			
	Расход воздуха	м ³ /мин	11 - 12 - 13 - 14	12 - 13 - 14 - 16	12 - 13 - 14 - 16	14 - 15 - 16 - 18
л/с		183 - 200 - 217 - 233	200 - 217 - 233 - 267	200 - 217 - 233 - 267	233 - 250 - 267 - 300	
куб.фут.мин		388 - 424 - 459 - 494	424 - 459 - 494 - 565	424 - 459 - 494 - 565	494 - 530 - 565 - 636	
Уровень шума (низк-сред-выс) измерен в безэховой камере		дБА 27 - 28 - 29 - 31 27 - 28 - 30 - 31 27 - 28 - 30 - 31 28 - 29 - 30 - 32				
Материал термоизоляции		PS				
Воздушный фильтр		Полипропиленовый материал с ячеистой структурой				
Защитные устройства		Предохранитель				
Контроль расхода хладагента		LEV				
Подключается к наружным блокам		Системы CITY MULTI, использующие хладагент R410A, R407C, R22				
Диаметр фреоновых труб	жидкость (R410A)	мм (дюйм)	Ø6.35 (Ø1/4") вальц.	Ø6.35 (Ø1/4") вальц.	Ø6.35 (Ø1/4") вальц.	Ø9.52 (Ø3/8") вальц.
		мм (дюйм)	Ø6.35 (Ø1/4") вальц.	Ø6.35 (Ø1/4") вальц.	Ø9.52 (Ø3/8") вальц.	Ø9.52 (Ø3/8") вальц.
	газ (R410A)	мм (дюйм)	Ø12.7 (Ø1/2") вальц.	Ø12.7 (Ø1/2") вальц.	Ø12.7 (Ø1/2") вальц.	Ø15.88 (Ø5/8") вальц.
Диаметр дренажной трубы		мм (дюйм) наружный диаметр 32 мм (VP-25)				
Стандартный комплект	документация принадлежности	„Руководство по установке“ и „Инструкция по эксплуатации“				
Примечания	опции					
	декоративная панель **1	PLP-6BA	PLP-6BA	PLP-6BA	PLP-6BA	
	заглушка	PAC-SH51SP-E	PAC-SH51SP-E	PAC-SH51SP-E	PAC-SH51SP-E	
	высокоэффективный фильтр **2	PAC-SH59KF-E	PAC-SH59KF-E	PAC-SH59KF-E	PAC-SH59KF-E	
	многофункциональный корпус	PAC-SH53TM-E	PAC-SH53TM-E	PAC-SH53TM-E	PAC-SH53TM-E	
		**1. Декоративная панель PLP-6BA - обязательный элемент для блоков PLFY-P-VBM-E. **2. Для установки фильтра PAC-SH59KF-E необходим многофункциональный корпус PAC-SH53TM-E.				
Установка		Крепление блока, подключение воздуховодов, теплоизоляция, выполнение электрических соединений, а также другие вопросы изложены в „Руководстве по установке“.				
Примечания:		*1 Номинальные условия: охлаждение	*2 Номинальные условия: охлаждение	*3 Номинальные условия: обогрев	Единицы измерения	
в помещении : 27°CDB/19°CWB		27°CDB/19.5°CWB		20°CDB	ккал/час= кВт x 860 БТЕ/час= кВт x 3,412 куб.фут.мин=м ³ /мин x 35.31	
снаружи: 35°CDB		35°CDB		7°CDB/6°CWB		
длина фреоновых труб: 7.5м		5м		7.5м		
перепад высот: 0м		0м		0м	*CDB - температура по сухому термометру; *CWB - температура по влажному термометру.	
* Номинальные условия 1 и 3 соответствуют стандарту JIS B8615-1.						
* В связи с постоянной модернизацией оборудования данная спецификация может быть изменена без предварительного уведомления.						
		* В данной спецификации параметры округлены.				

1. Спецификация

Технические данные G4 (R410A)

Кассетный блок в стандартном корпусе

Модель		PLFY-P80VBM-E	PLFY-P100VBM-E	PLFY-P125VBM-E		
Электропитание		1 фаза, 220-240 В, 50 Гц				
Холодопроизводительность (номинальная)	*: 1	кВт	9.0	11.2	14.0	
	*: 1	ккал/час	7,700	9,600	12,000	
	*: 1	БТЕ/час	30,700	38,200	47,800	
	*: 2	ккал/час	8,000	10,000	12,500	
		Потребляемая мощность	кВт	0.07	0.15	0.16
	Рабочий ток	А	0.51	1.00	1.07	
Теплопроизводительность (номинальная)	*: 3	кВт	10.0	12.5	16.0	
	*: 3	ккал/час	8,600	10,800	13,800	
	*: 3	БТЕ/час	34,100	42,700	54,600	
		Потребляемая мощность	кВт	0.06	0.14	0.15
		Рабочий ток	А	0.43	0.94	1.00
Внешнее покрытие		Листы стали с гальваническим покрытием и термоизоляцией				
Габаритные размеры В x Ш x Д	мм	258 x 840 x 840	298 x 840 x 840			
	дюйм	10-3/16" x 33-1/8" x 33-1/8"	11-3/4" x 33-1/8" x 33-1/8"			
Вес	кг	23	27	27		
Декоративная панель	модель	PLP-6BA	PLP-6BA	PLP-6BA		
	покрытие	MUNSELL (6.4Y 8.9/0.4)				
	размеры В x Ш x Д	мм	35 x 950 x 950			
		дюйм	1-3/8" x 37-7/16" x 37-7/16"			
вес	кг	6				
Теплообменник	кВт	Перпендикулярные ребра (алюминиевые ребра, медная труба)				
Вентилятор	Тип x количество	Центробежный x 1	Центробежный x 1	Центробежный x 1		
	Внешнее стат. давление	Па	0	0	0	
		мм H ₂ O	0	0	0	
	Тип электродвигателя	Бесколлекторный двигатель постоянного тока				
	Мощность	кВт	0.050	0.120	0.120	
	Привод	Прямой привод				
	Расход воздуха	м ³ /мин	16 - 18 - 20 - 22	21 - 24 - 27 - 29	22 - 25 - 28 - 30	
л/с		267 - 300 - 333 - 367	350 - 400 - 450 - 483	367 - 417 - 467 - 500		
куб.фут.мин		565 - 636 - 706 - 777	742 - 848 - 953 - 1024	777 - 883 - 989 - 1059		
Уровень шума (низ-сред-выс) измерен в безэховой камере	дБА	30 - 32 - 35 - 37	34 - 37 - 39- 41	35 - 38 - 41 - 43		
Материал термоизоляции	PS					
Воздушный фильтр	Полипропиленовый материал с ячеистой структурой					
Защитные устройства	Предохранитель					
Контроль расхода хладагента	LEV					
Подключается к наружным блокам	Системы CITY MULTI, использующие хладагент R410A, R407C, R22					
Диаметр фреоновых проводов	жидкость (R410A, R407C, R22)	мм (дюйм)	Ø9.52 (Ø3/8") вальц.	Ø9.52 (Ø3/8") вальц.	Ø9.52 (Ø3/8") вальц.	
		мм (дюйм)	Ø9.52 (Ø3/8") вальц.	Ø9.52 (Ø3/8") вальц.	Ø9.52 (Ø3/8") вальц.	
	газ (R410A, R407C, R22)	мм (дюйм)	Ø15.88 (Ø5/8") вальц.	Ø15.88 (Ø5/8") вальц.	Ø15.88 (Ø5/8") вальц.	
Диаметр дренажной трубы	мм (дюйм)	наружный диаметр 32 мм (VP-25)				
Стандартный комплект	документация принадлежности	„Руководство по установке“ и „Инструкция по эксплуатации“				
Примечания	опции					
	декоративная панель **1	PLP-6BA	PLP-6BA	PLP-6BA		
	заглушка	PAC-SH51SP-E	PAC-SH51SP-E	PAC-SH51SP-E		
	высокоэффективный фильтр **2	PAC-SH59KF-E	PAC-SH59KF-E	PAC-SH59KF-E		
	многофункциональный корпус	PAC-SH53TM-E	PAC-SH53TM-E	PAC-SH53TM-E		
		**1. Декоративная панель PLP-6BA - обязательный элемент для блоков PLFY-P-VBM-E. **2. Для установки фильтра PAC-SH59KF-E необходим многофункциональный корпус PAC-SH53TM-E.				
Установка	Крепление блока, подключение воздуховодов, теплоизоляция, выполнение электрических соединений, а также другие вопросы изложены в „Руководстве по установке“.					
Примечания:	*:1 Номинальные условия: охлаждение в помещении : 27°CDB/19°CWB снаружи: 35°CDB длина фреоновых проводов: 7.5м перепад высот: 0м	*:2 Номинальные условия: охлаждение 27°CDB/19.5°CWB 35°CDB 5м 0м	*:3 Номинальные условия: обогрев 20°CDB 7°CDB/6°CWB 7.5м 0м	*CDB - температура по сухому термометру; *CWB - температура по влажному термометру.	Единицы измерения ккал/час= кВт x 860 БТЕ/час= кВт x 3,412 куб.фут.мин=м ³ /мин x 35.31	
* Номинальные условия 1 и 3 соответствуют стандарту JIS B8615-1. * В связи с постоянной модернизацией оборудования данная спецификация может быть изменена без предварительного уведомления.				* В данной спецификации параметры округлены.		

PLFY-P20,25,32,40VCM-E

единицы измерения: мм

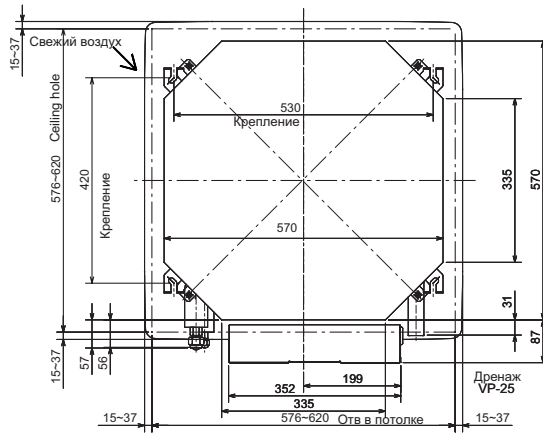

Отв. для притока свежего воздуха

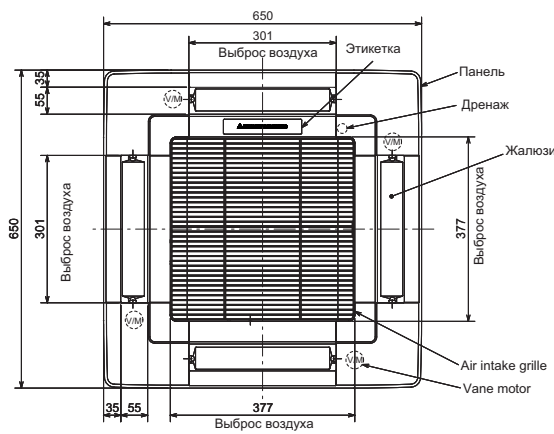
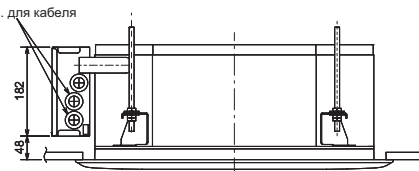
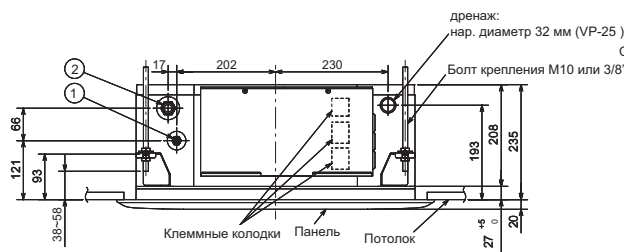
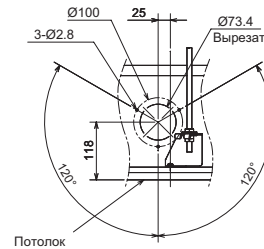

Модель	1	2
PLFY-P20VCM-E	Фреонопровод (6.35мм)	Фреонопровод (12.7мм)
PLFY-P25VCM-E	развальцовка 1/4"	развальцовка 1/2"
PLFY-P32VCM-E		
PLFY-P40VCM-E		

PLFY-P32,40,50,63,80,100,125VBM-E

единицы измерения: мм

Подключение воздуховода раздачи

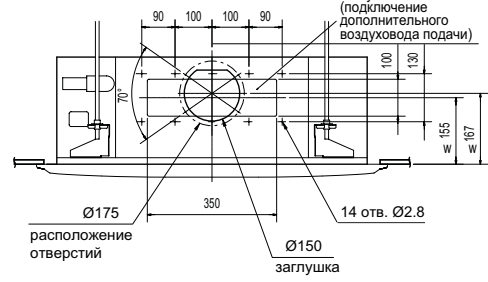

подключение приточного воздуховода

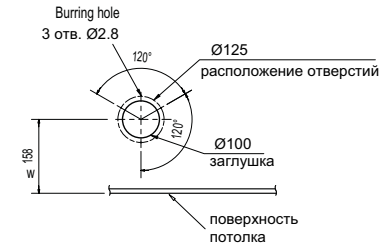

Стандартная декоративная панель: PLP-6BA



Панель с механизмом подъема фильтра: PLP-6BAJ

Панель с ИК-приемником: PLP-6BALM

кнопка включения (охлаждение) и кнопка «больше»

кнопка включения (обогрев) и копка «меньше»

фото-приемник

Индикатор «Оттаивание/предварительный нагрев»

Индикатор «Питание»

Параметры панели с механизмом подъема фильтра

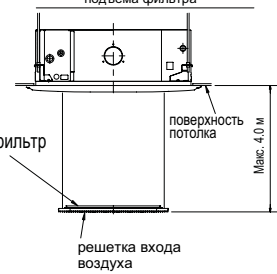

LL фильтр

поверхность потолка

Max. 4,0 м

решетка входа воздуха

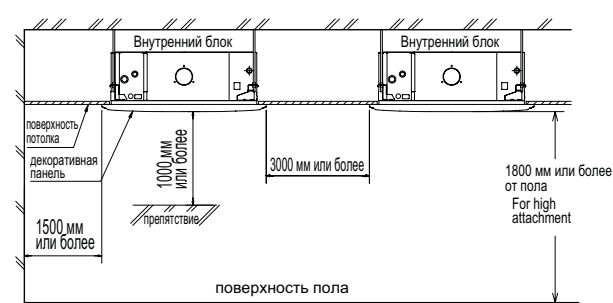
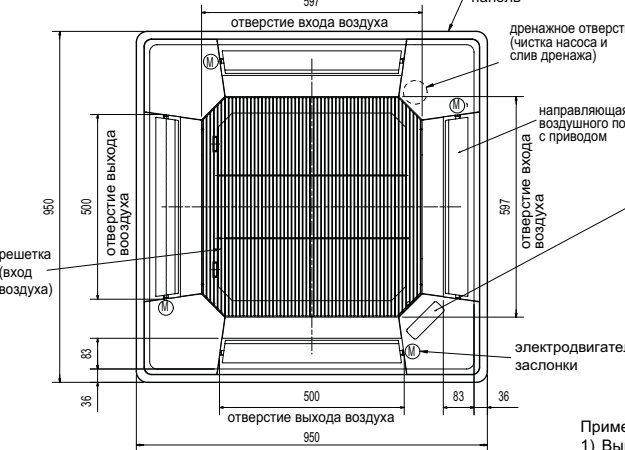
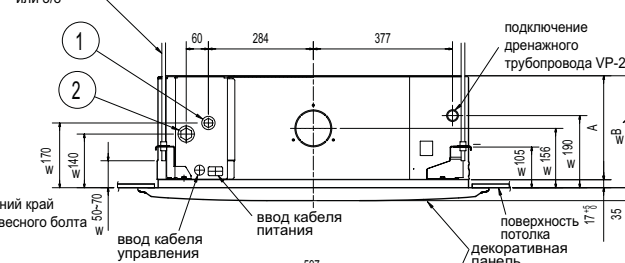
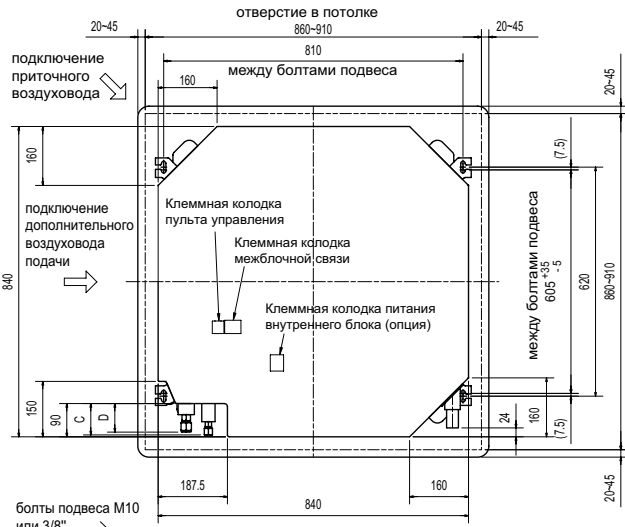

Примечания

- 1) Выпускаются стандартные декоративные панели и панели с механизмом подъема фильтра.
- 2) Используйте дренажную трубу VP-25 (ПВХ труба 32). В блоке установлен дренажный насос с напором 850 мм водяного столба (от уровня потолка).
- 3) Блок управления может быть выдвинут для обслуживания, поэтому следует предусмотреть запас соединительных проводов.
- 4) Высота блока при установке панели регулируется.
- 5) Установка высокоэффективного фильтра или многофункционального корпуса требует:
 - увеличения расстояния между блоком и потолком на величину E;
 - увеличения на 135 мм размеров, обозначенных знаком *.
- 6) При подключении воздухопроводов раздачи охлажденного воздуха следует полностью их теплоизолировать для исключения образования конденсата.

модели	○	◎	A	B	C	D	E
PLFY-P32,40VBM-E	Фреонпровод ... Ø6.35	Фреонпровод ... Ø12.7	241	258	80	74	400
	Фланцевое соединение ...1/4F	Фланцевое соединение ...1/2F					
PLFY-P50VBM-E	Фреонпровод Ø6.35 / Ø9.52	Фреонпровод ... Ø12.7 / Ø15.88	281	298	85	77	440
	Фланцевое соединение 1/4F / 3/8F (compatible)	Фланцевое соединение ...1/2F / 5/8F					
PLFY-P63,80VBM-E	Фреонпровод ... Ø9.52	Фреонпровод ... Ø15.88	281	298	85	77	440
	Фланцевое соединение ...3/8F	Фланцевое соединение ...5/8F					
PLFY-P100,125VBM-E	Фреонпровод ... Ø9.52	Фреонпровод ... Ø15.88 / Ø19.05	281	298	85	77	440
	Фланцевое соединение ...3/8F	Фланцевое соединение ...5/8F / 3/4F					

PLFY-P20, 25, 32, 40VCM-E

единицы измерения: мм

Обозн.	Наименование	Обозн.	Наименование		
I.B	Плата внутреннего блока.	C1	Конденсатор		
CN32	Разъем	DP	Дренажная помпа		
CN41		DS	Дренажный датчик		
CN51		H2	Нагреватель жалюзи		
CN52		LEV	Расширительный вентиль		
FUSE		MF	Вентилятор		
SW1	Переключатель	MV	Привод жалюзи		
SW2		TB2	Клемма		
SW3		TB5		Питание	
SW4		TB15		Сигнальная линия	
SW11		Термистор	TN21	МА-пульт ДУ	
SW12			ТН22	ТН23	Комнатная температура
SW14					Температура жидкости.
X1			Реле	P.B	Плата питания
X4	Дренажная помпа/ нагреватель жалюзи.				
X5	Вентилятор (LL) тихая скорость				
X6	Вентилятор (Lo) низкая скорость				
X7	Вентилятор (Hi) высокая скорость				
ZNR	Варистор				

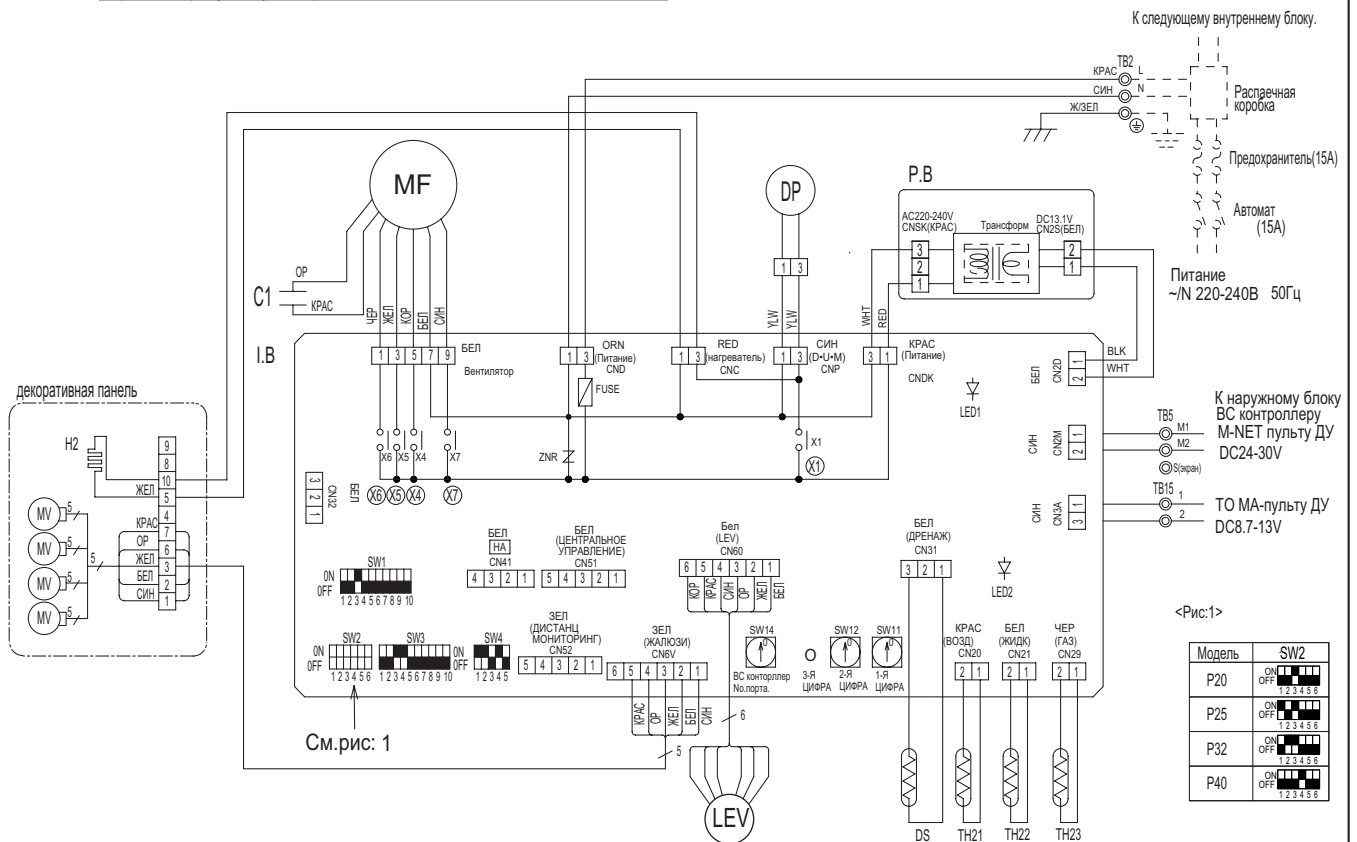

(LED) Светодиоды внутреннего блока.

Обоз.	Наименование	Функция
LED1	Основное питание	220-240V подано - горит.
LED2	Питание МА-пульты ДУ	Питание на МА-пульты ДУ подано - горит.

<Рис:1>

Модель	SW2
P20	ON OFF 1 2 3 4 5 6
P25	ON OFF 1 2 3 4 5 6
P32	ON OFF 1 2 3 4 5 6
P40	ON OFF 1 2 3 4 5 6

PLFY-P32, 40, 50, 63, 80, 100, 125VBM-E

единицы измерения: мм

Обозначение	Наименование	Обозначение	Наименование	Обозначение	Наименование
I. B	Плата управления	TB2	Клеммная колодка	Питание	Опция
CN27	Разъем	TB5	Клеммная колодка	Сигнальная линия	W.B
CN32	Заслонка	TB15	Клеммная колодка	Сигнальная линия	BZ
CN51	Внешнее управление	TH21	Термистор	МА-пульт управления	LED1
CN52	К внешним цепям индикации	TH22	Термистор	Комнатной температуры (0°С/15кОм, 25°С/5.4кОм)	LED2
DSA	Удаленная индикация	TH23	Термистор	На фреонопроводе (жидкость) (0°С/15кОм, 25°С/5.4кОм)	RU
FUSE	Предохранитель (6.3A/250В)	A. B	Плата адресации	На фреонопроводе (газ) (0°С/15кОм, 25°С/5.4кОм)	SW1
LED1	Индикатор питания (I.B)	SWA	Переключатель	Установка высоты потолка	SW2
LED2	Индикатор питания МА-пульта (R.B)	SWB	Переключатель	Кол-во открытых воздушных заслонок (кол-во потоков)	
SW2	Переключатель	SWC	Переключатель	Выбор опции	
SW3	Код производительности	SW1	Переключатель	Режим	
SW4	Режим	SW11	Переключатель	1-я цифра адреса	
SWE	Выбор модели	SW12	Переключатель	2-я цифра адреса	
X1	Проверка дренажного насоса	SW14	Переключатель	Порт ВС-контроллера	
ZNR01.02	Реле				
	Дренажного насоса				
DP	Варистор				
	Дренажный насос				
FS					
	Датчик дренажа (поплавок)				
LEV					
	Электронный расширительный вентиль				
MF					
	Электродвигатель вентилятора				
MV					
	Электродвигатель воздушной заслонки				

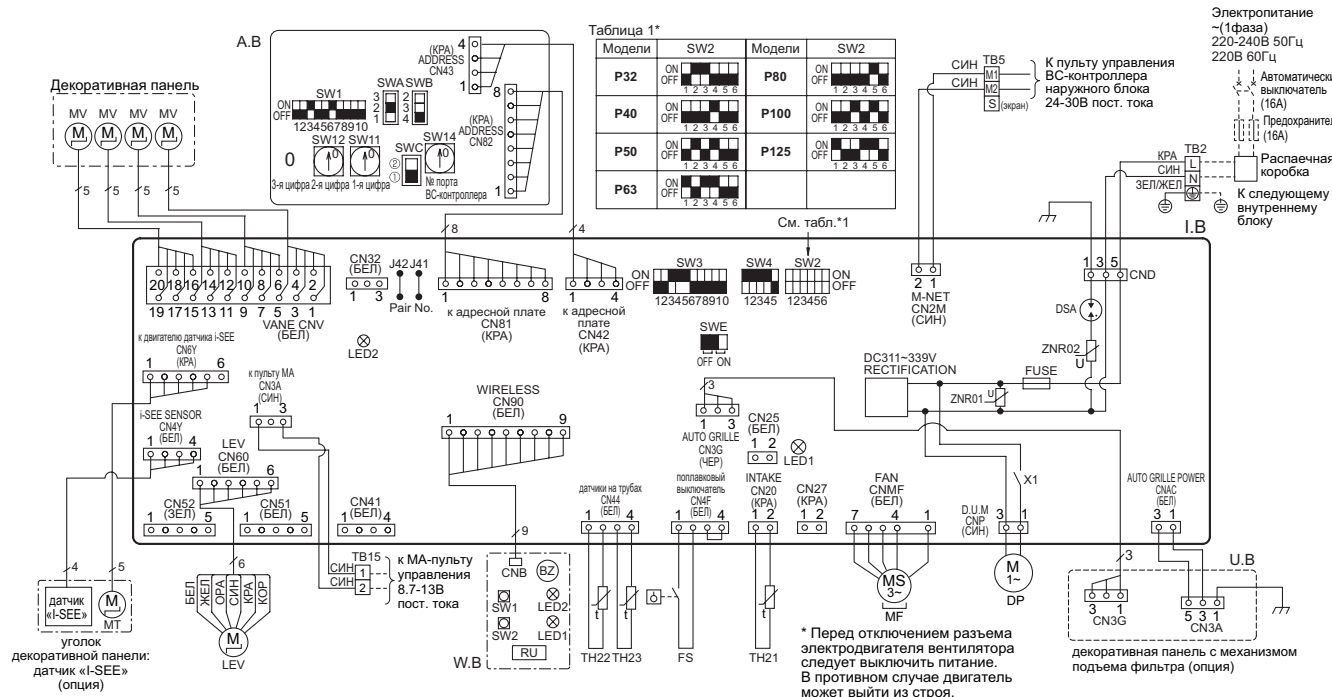

Примечания:

- 1) При обслуживании наружного блока обратитесь к электрической схеме наружного блока.
- 2) МА-пульт управления подключается к клеммной колодке TB15 (соблюдение полярности не требуется).
- 3) M-NET подключается к клеммной колодке TB5 (соблюдение полярности не требуется).
- 4) Клемма „S” клеммной колодки TB5 предназначена для подключения экрана.
- 5) Следующие символы обозначают: □ □ клеммная колодка, ○ ○ ○ : разъем.
- 6) Установка переключателя SW2 зависит от производительности модели (см. таблицу 1).

Сервисные светодиодные индикаторы на плате управления

Обозначение	Наименование	Назначение
LED1	Основное питание	Основное питание внутреннего блока включено (220-240В) включено → светодиод горит
LED2	Питание МА-пульта управления	Питание МА-пульта управления включено → светодиод горит

4-1. Уровень шума

PLFY-P-VCM-E, VBM-E

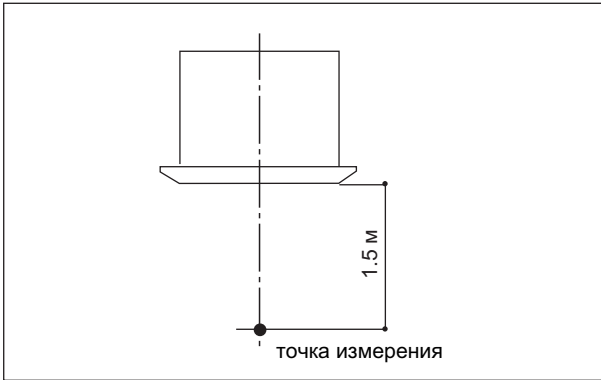

Уровень шума в безэховой комнате: низкая-средняя-высокая

	Уровень шума, дБА
PLFY-P20VCM-E	28-31-35
PLFY-P25VCM-E	28-31-37
PLFY-P32VCM-E	29-33-38
PLFY-P40VCM-E	30-34-39

Уровень шума в безэховой комнате: низкая-средняя2-средняя1-высокая

	Уровень шума, дБА
PLFY-P32VBM-E	27-28-29-31
PLFY-P40VBM-E	27-28-30-31
PLFY-P50VBM-E	27-28-30-31
PLFY-P63VBM-E	28-29-30-32
PLFY-P80VBM-E	30-32-35-37
PLFY-P100VBM-E	34-37-39-41
PLFY-P125VBM-E	35-38-41-43

* Измерения производятся в безэховой комнате.

F

4-2. Кривые NC

PLFY-P20VCM-E

Внешнее статическое давление 0 Па
Электропитание 220,230,240 В, 50 Гц

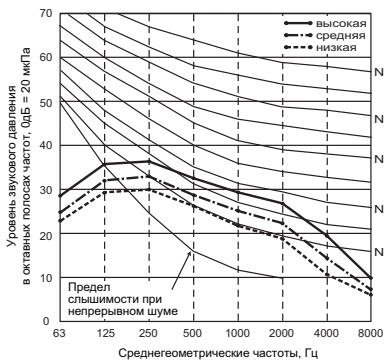

PLFY-P25VCM-E

Внешнее статическое давление 0 Па
Электропитание 220,230,240 В, 50 Гц

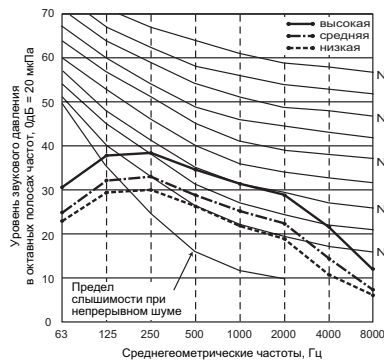

PLFY-P32VCM-E

Внешнее статическое давление 0 Па
Электропитание 220,230,240 В, 50 Гц

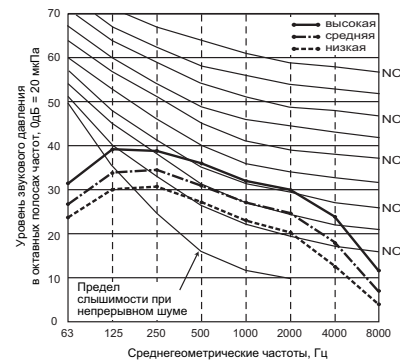

PLFY-P40VCM-E

Внешнее статическое давление 0 Па
Электропитание 220,230,240 В, 50 Гц

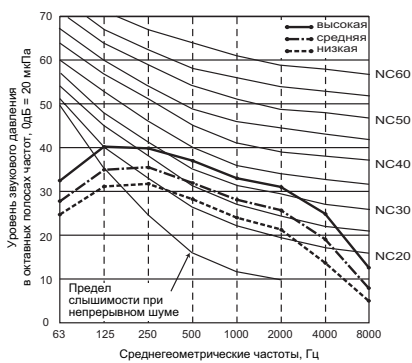

4-2. Кривые NC

PLFY-P32VBM-E

Внешнее статическое давление 0 Па
Электроснабжение 220,230,240 В, 50 Гц

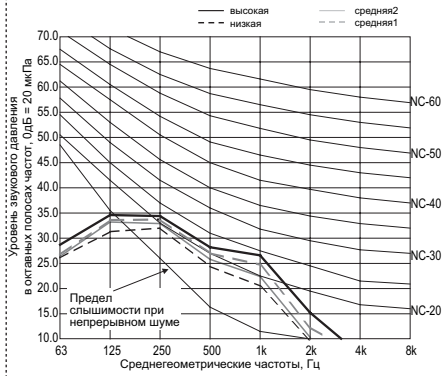

PLFY-P40VBM-E

Внешнее статическое давление 0 Па
Электроснабжение 220,230,240 В, 50 Гц

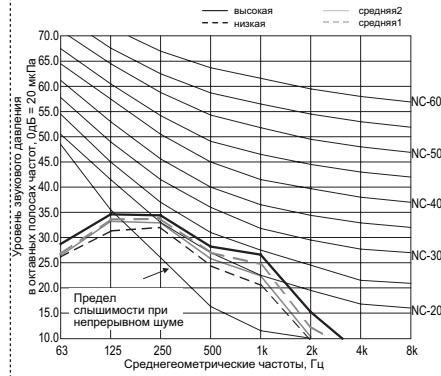

PLFY-P50VBM-E

Внешнее статическое давление 0 Па
Электроснабжение 220,230,240 В, 50 Гц

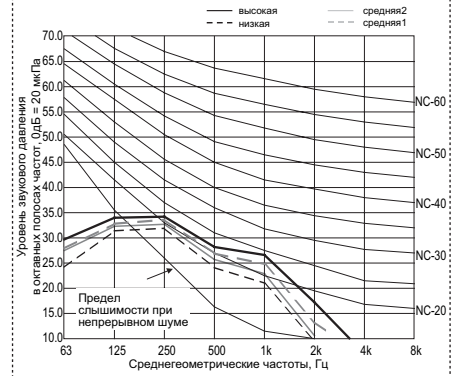

PLFY-P63VBM-E

Внешнее статическое давление 0 Па
Электроснабжение 220,230,240 В, 50 Гц

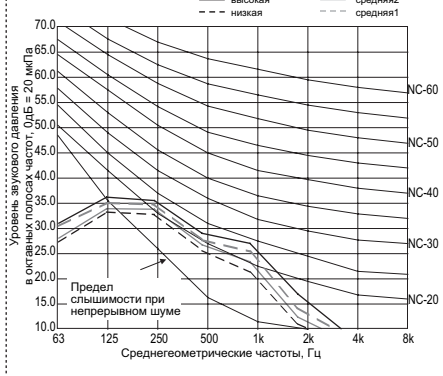

PLFY-P80VBM-E

Внешнее статическое давление 0 Па
Электроснабжение 220,230,240 В, 50 Гц

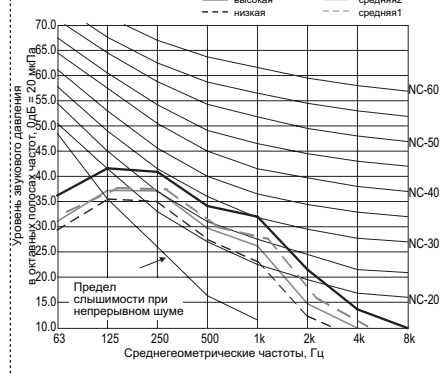

PLFY-P100VBM-E

Внешнее статическое давление 0 Па
Электроснабжение 220,230,240 В, 50 Гц

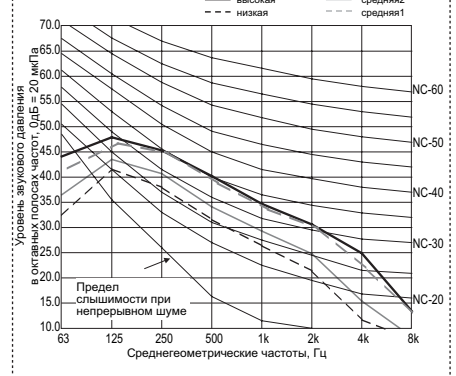

PLFY-P125VBM-E

Внешнее статическое давление 0 Па
Электроснабжение 220,230,240 В, 50 Гц

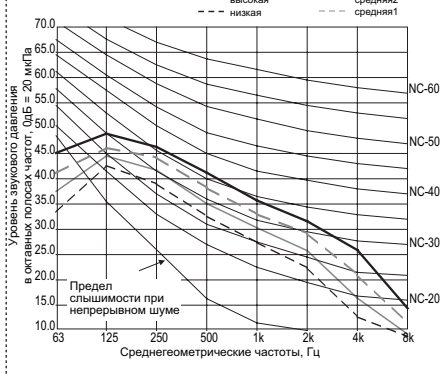

5-1. Распределение температуры

PLFY-P-VCM-E

Режим охлаждения
угол подачи воздуха 30°

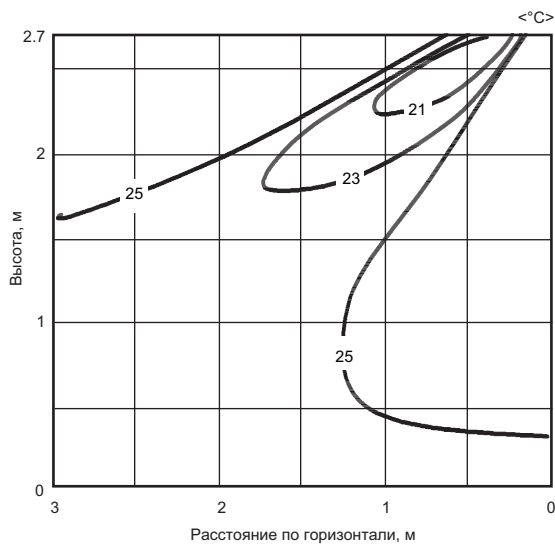

Режим обогрева
угол подачи воздуха 70°

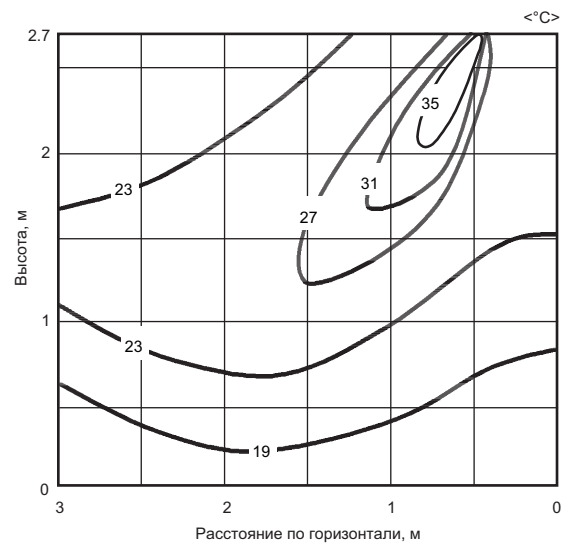

Примечание:

Данные эпюры иллюстрируют типовое распределение температуры. Реальное распределение может отличаться от указанного из-за температурных условия помещения, высоты потолка, тепловой нагрузки, а также из-за препятствий на пути воздушного потока.

5-1. Распределение температуры

PLFY-P-VBM-E

• PFLY-P80VBM-E

- а) режим охлаждения;
- б) угол подачи воздуха 30° (4 потока);
- в) высота потолка 2,7 м

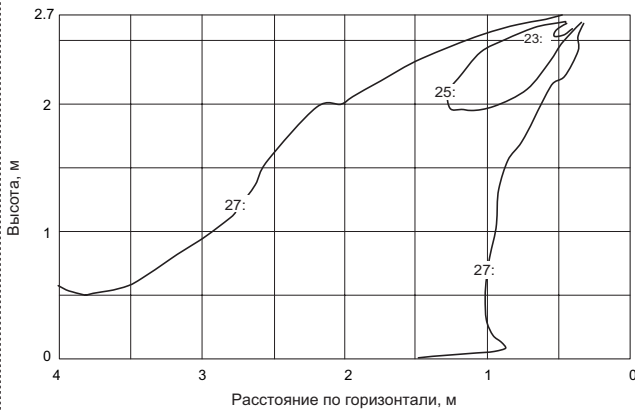

• PFLY-P80VBM-E

- а) режим обогрева;
- б) угол подачи воздуха 60° (4 потока);
- в) высота потолка 2,7 м

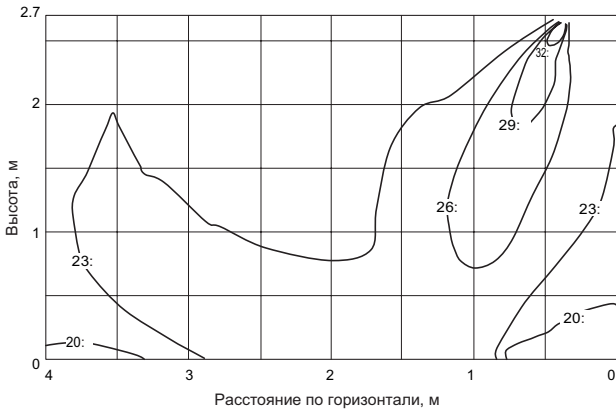

• PFLY-P125VBM-E

- а) режим охлаждения;
- б) угол подачи воздуха 30° (4 потока);
- в) высота потолка 3,2 м

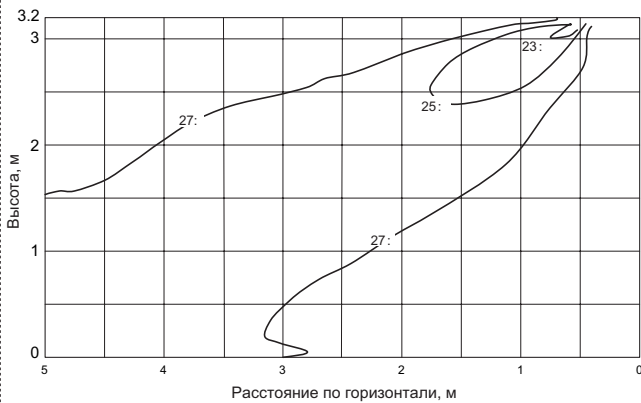

• PFLY-P125VBM-E

- а) режим обогрева;
- б) угол подачи воздуха 60° (4 потока);
- в) высота потолка 3,2 м

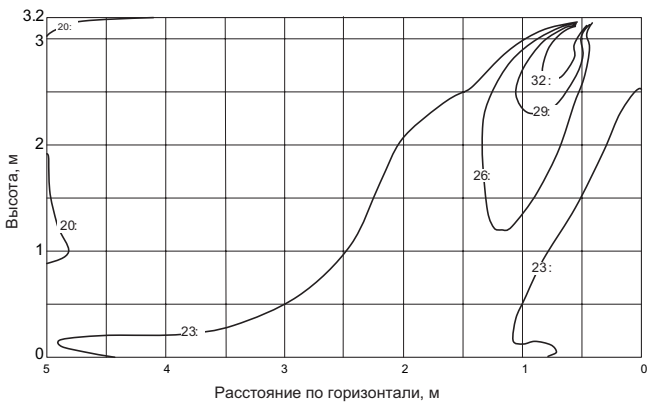

Примечание:

Данные эпюры иллюстрируют типовое распределение температуры. Реальное распределение может отличаться от указанного из-за температурных условия помещения, высоты потолка, тепловой нагрузки, а также из-за препятствий на пути воздушного потока.

5-2. Распределение скорости

PLFY-P-VCM-E

Режим вентиляции,
угол подачи воздуха 70°

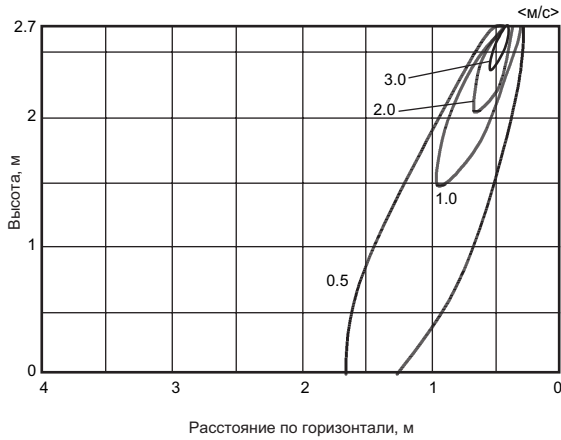

Режим вентиляции,
угол подачи воздуха 30°

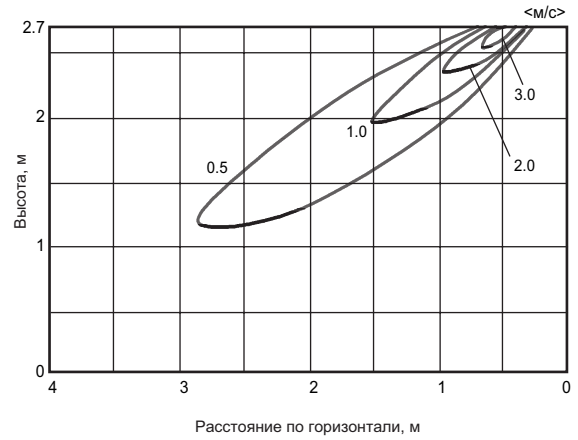

PLFY-P80VBM-E

Режим обогрева,
угол подачи воздуха 60°

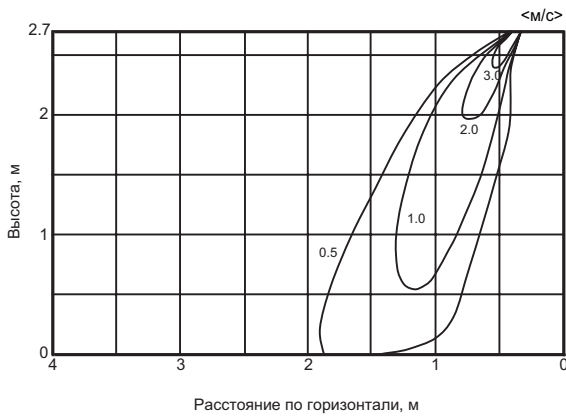

Режим охлаждения,
угол подачи воздуха 30°

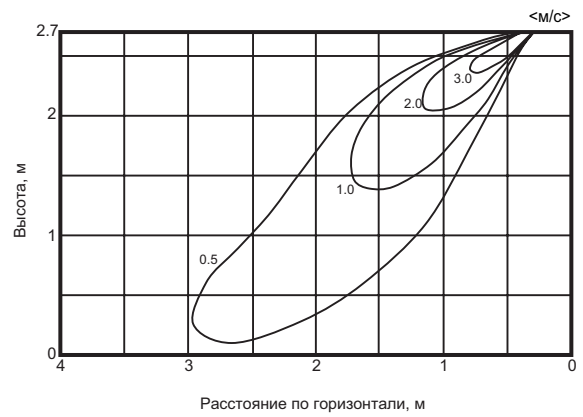

PLFY-P125VBM-E

Режим обогрева,
угол подачи воздуха 60°

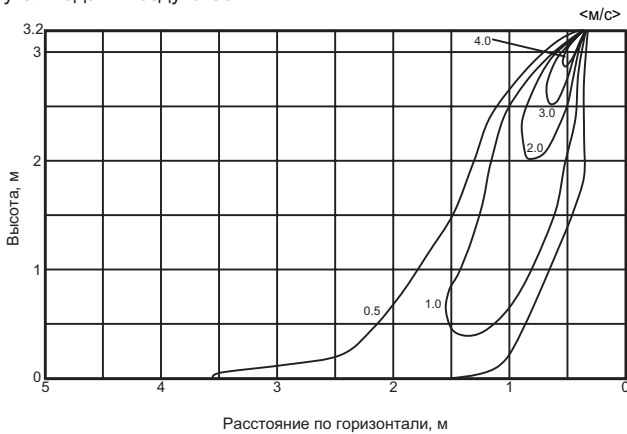

Режим охлаждения,
угол подачи воздуха 30°

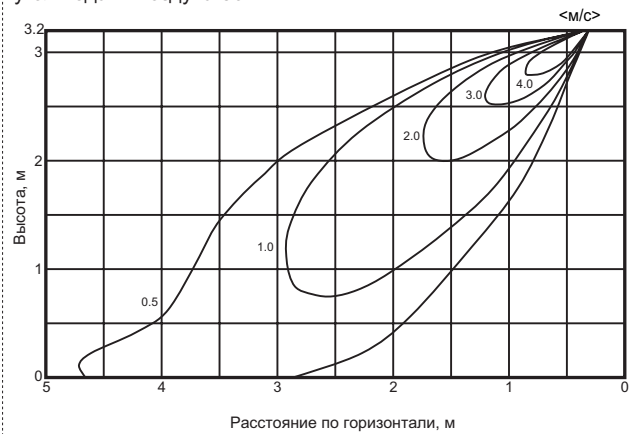

Примечание:

Данные эпюры иллюстрируют типовое распределение температуры. Реальное распределение может отличаться от указанного из-за температурных условия помещения, высоты потолка, тепловой нагрузки, а также из-за препятствий на пути воздушного потока.

■ Дополнительные принадлежности для внутренних блоков

PLFY-P-VCM-E	Декоративная панель SLP-2AA.W	Декоративная панель с ИК-приемником ¹ SLP-2AL.W ²

Примечания:

1) Для декоративной панели SLP-2AL.W предусмотрен пульт управления PAR-FL32MA (поставляется отдельно).

2) Декоративная панель SLP-2AL.W подключается к внутренним блокам, начиная с модификации PLFY-P20/25/32/40VCM-E2.

F

7. Опции для блоков PLFY-P VBM-E

■ Дополнительные принадлежности для внутренних блоков

PLFY-P-VBM-E	Декоративная панель PLP-6AA	Заглушка воздухораспределительной щели PAC-SH51SP-E	Многофункциональный корпус PAC-SH53TM-E	Высокоэффективный фильтрующий элемент PAC-SH59KF-E

PLFY-P-VBM-E	I SEE датчик (угол декоративной панели) PAC-SA1ME-E	Декоративная панель с механизмом подъема фильтра PLP-6BAJ	Приемник ИК-сигналов PAR-SA9FA-E

• PLFY-P-VBM-E

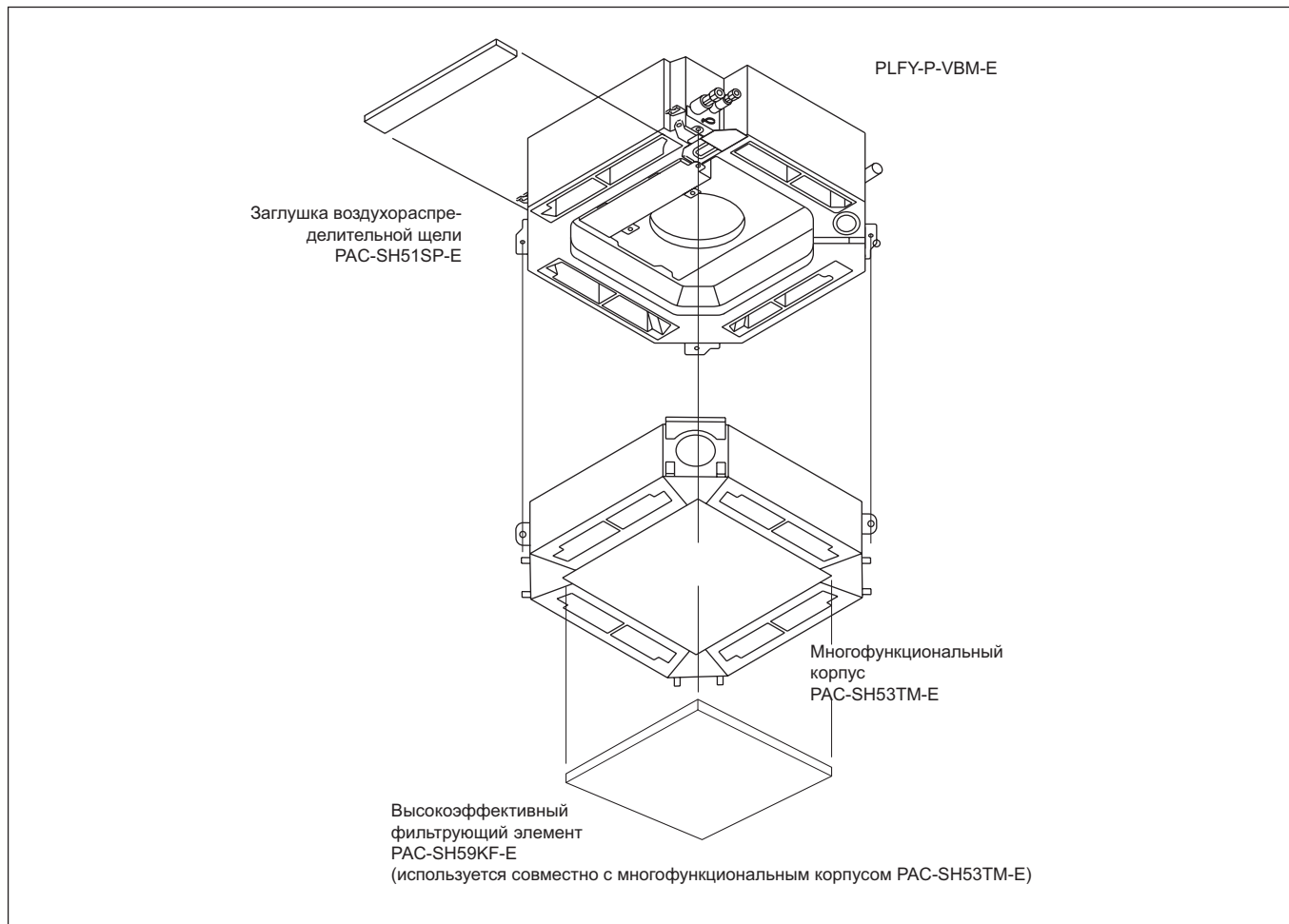

■ Дополнительные принадлежности для внутренних блоков

	Декоративная панель	Заглушка воздухораспределительной щели	Многофункциональный корпус	Высокоэффективный фильтрующий элемент
PLFY-P-VBM-E	PLP-6AA	PAC-SH51SP-E	PAC-SH53TM-E	PAC-SH59KF-E

■ Заглушка воздухораспределительной щели PAC-SH51SP-E для блоков PLFY-P-VBM-E

Заглушка применяется для того, чтобы закрыть 1 (1 заглушка PAC-SH51SP-E) или 2 (2 заглушки PAC-SH51SP-E) воздухораспределительной щели в 4-х поточном кассетном блоке. То есть оставить 3 или 2 направления подачи воздуха.
Закрывать 3 воздухораспределительные щели не допускается.
Материал: вспененный полиэтилен + вспененный полиуретан. Цвет: черный.

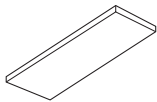
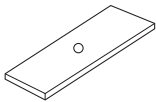
Наименование	1 заглушка	2 изолятор	
Количество	2	1	
Внешний вид			

Подробная информация, касающаяся установки данной заглушки, изложена в руководстве по установке ВН79G726Н01.

■ Многофункциональный корпус PAC-SH53TM-E для блоков PLFY-P-VBM-E

Многофункциональный корпус PAC-SH53TM-E используется для установки высокоэффективного фильтрующего элемента PAC-SH59KF-E, а также для организации притока свежего воздуха в кассетный внутренний блок. Приток может быть организован через любые 2 из 4 отверстий в углах корпуса.
Воздуховоды и соединительные фланцы в комплект поставки корпуса не входят.

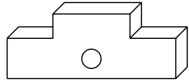
Наименование	1 многофункциональный корпус	2 винт с шайбой (черный)	3 винт
Количество	1	4	8
Внешний вид		 M5X0.8X25	 M5X0.8X12
Наименование	4 декоративная панель для защиты скоб	5 Изолятор А для декоративной панели	6 Изолятор В для декоративной панели
Количество	4	1	1
Внешний вид	 с изолятором		

Подробная информация, касающаяся установки данного корпуса, изложена в руководстве по установке RG79Y264H01.

■ Высокоэффективный фильтрующий элемент PAC-SH59KF-E для блоков PLFY-P-VBM-E

Срок службы: 2 500 часов (при концентрации пыли 0.15 мг/м³). Калометрический метод 65% (класс JIS 11)). Восстановление не допускается.
* Реальный срок службы зависит от концентрации пыли в обслуживаемом помещении.
Материал: электростатический полиолефиновая фибра.
Высокоэффективный фильтрующий элемент PAC-SH59KF-E применяется с многофункциональным корпусом PAC-SH53TM-E. При установке высокоэффективного фильтра следует изменить положение переключателя SWC на плате внутреннего блока. Дополнительная информация изложена в руководстве по установке.

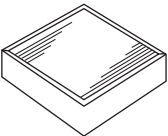
Количество	1	
Внешний вид		

Подробная информация, касающаяся установки данного фильтра, изложена в руководстве по установке ВН79G727H01.

Дополнительные принадлежности для внутренних блоков

	I SEE датчик (угол декоративной панели)	Декоративная панель с механизмом подъема фильтра	Приемник ИК-сигналов
PLFY-P-VBM-E	PAC-SA1ME-E	PLP-6BAJ	PAR-SA9FA-E

I SEE датчик PAC-SA1ME-E (угол декоративной панели) для блоков PLFY-P-VBM-E

I SEE датчик способен контролировать температуру поверхности пола или стен обслуживаемого помещения. Это позволяет исключить образование холодных зон (в режиме обогрева), а также жарких зон (в режиме охлаждения). Кроме того датчик обеспечивает увеличение энергоэффективности системы кондиционирования воздуха.
Внимание! Во избежание образования конденсата убедитесь, что отсутствуют зазоры между блоком, декоративной панелью и потолком.

Наименование	1 I SEE датчик (угол декоративной панели)	2 пластиковый хомут	
Количество	1	2	
Внешний вид			

Подробная информация, касающаяся установки данного датчика, изложена в руководстве по установке RG79V563H01.

Декоративная панель PLP-6BAJ с механизмом подъема фильтра для блоков PLFY-P-VBM-E

- Данная панель позволяет автоматически спускать и поднимать воздушный фильтр внутреннего блока. Для управления используется пульт MA PAR-21MAA или специальный пульт (позиция 9).
- Панель позволяет облегчить процесс очистки воздушного фильтра особенно в помещениях с высокими потолками.
- В зависимости от высоты потолка в помещении можно выбрать один из 8 уровней спуска фильтра (максимум 4 м).

Наименование	1 декоративная панель	2 винт с шайбой	3 направляющая	4 пластиковый хомут
Количество	1	4	1	3
Внешний вид				
Наименование	5 ярлык	6 винт	7 винт	8 винт
Количество	1	4	1	3
Внешний вид				
Наименование	9 ИК-пульт управления			
Количество	1			
Внешний вид				

Подробная информация, касающаяся установки данной панели, изложена в руководстве по установке RG79D167K01.

Приемник ИК-сигналов PAR-SA9FA-E для блоков PLFY-P-VBM-E

Наименование	1 Приемник ИК-сигналов	
Количество	1	
Внешний вид		

Подробная информация, касающаяся установки данного приемника, изложена в руководстве по установке RG79V531H01.



PCFY-P-VKM-E

PCFY-P-VKM-E

G

Содержание раздела

Внутренние блоки ПОДВЕСНОГО типа	129
1. Спецификация	130
2. Размеры	131
3. Центр тяжести	134
4. Электрическая схема	135
5. Шумовые характеристики	136
6. Расход приточного воздуха	137
7. Распределение температуры и скорости	138

Подвесной блок	P20	P25	P32	P40	P50	P63	P71	P80	P100	P125	P140	P200	P250
	0.8HP	1.0HP	1.3HP	1.6HP	2.0HP	2.5HP	2.8HP	3.2HP	4.0HP	5.0HP	5.6HP	8.0HP	10.0HP
PCFY-P-VKM-E				●		●			●	●			

1. Спецификация

Технические данные G4 (R410A)

Модель			PCFY-P40VKM-E	PCFY-P63VKM-E	PCFY-P100VKM-E	PCFY-P125VKM-E
Электропитание			1 фаза, 220-240 В, 50 Гц			
Холодопроизводительность (номинальная)	*1	кВт	4.5	7.1	11.2	14
		ккал/час	3 900	6 100	9 600	12 000
	*2	БТЕ/час	15 400	24 200	38 200	47 800
		ккал/час	4 000	6 300	10 000	12 500
	Потребляемая мощность	кВт	0.04	0.05	0.09	0.11
Рабочий ток	А	0.28	0.33	0.65	0.76	
Теплопроизводительность (номинальная)	*3	кВт	5	8	12.5	16
		ккал/час	4 300	6 900	10 800	13 800
	*3	БТЕ/час	17 100	27 300	42 700	54 600
		ккал/час	4 300	6 900	10 800	13 800
	Потребляемая мощность	кВт	0.04	0.05	0.09	0.11
Рабочий ток	А	0.28	0.33	0.65	0.76	
Внешнее покрытие			MUNSELL(6.4Y 8.9/0.4)	MUNSELL(6.4Y 8.9/0.4)	MUNSELL(6.4Y 8.9/0.4)	MUNSELL(6.4Y 8.9/0.4)
Габаритные размеры В x Ш x Д			мм	230x960x680	230x1280x680	230x1600x680
Вес			кг	24	32	36
Теплообменник			Перпендикулярные ребра (алюминиевые ребра, медная труба)			
Вентилятор	Тип х количество		Центробежный х 2	Центробежный х 3	Центробежный х 4	Центробежный х 4
	Внешнее статическое давление	Па	0	0	0	0
		мм Н ₂ O	0	0	0	0
	Тип электродвигателя		Электродвигатель постоянного тока			
	Мощность	кВт	0.09	0.095	0.16	0.16
	Привод		Прямой привод			
	Расход воздуха (низк-сред1-сред2-выс)	м ³ /мин	10-11-12-13	14-15-16-18	21-24-26-28	21-24-27-31
л/с		167-183-200-217	233-250-267-300	350-400-433-467	350-400-450-517	
куб.фут./мин		353-388-424-459	494-530-565-636	742-847-918-989	742-847-953-1095	
Уровень шума (низк-сред1-сред2-выс) измерен в безэховой камере			дБА	29-32-34-36	31-33-35-37	36-38-41-43
Материал термоизоляции			Пенопласт			
Воздушный фильтр			Полипропиленовый материал с ячеистой структурой (повышенного срока службы)			
Защитные устройства			Предохранитель			
Контроль расхода хладагента			Электронный расширительный вентиль LEV			
Подключается к наружным блокам			Системы CITY MULTI, использующие хладагент R410A, R407C, R22			
Диаметр фреоновых труб	жидкость (R410A)	мм (дюйм)	6.35(1/4) вальц.	9.52(3/8) вальц.	9.52(3/8) вальц.	9.52(3/8) вальц.
		(R22, R407C)	6.35(1/4) вальц.	9.52(3/8) вальц.	9.52(3/8) вальц.	9.52(3/8) вальц.
	газ (R410A)	мм (дюйм)	12.70(1/2) вальц.	15.88(5/8) вальц.	15.88(5/8) вальц.	15.88(5/8) вальц.
		(R22, R407C)	12.70(1/2) вальц.	15.88(5/8) вальц.	19.05(3/4) вальц.	19.05(3/4) вальц.
Диаметр дренажной трубы		мм (дюйм)	нар. Ø26 мм (1)	нар. Ø26 мм (1)	нар. Ø26 мм (1)	нар. Ø26 мм (1)
Чертеж	Размеры		-	-	-	-
	Электрическая схема		-	-	-	-
	Гидравлическая схема		-	-	-	-
Стандартный комплект	Документация		Руководство по установке Инструкция по эксплуатации			
	Принадлежности		-	-	-	-
Опции	Дренажный насос		PAC-SH83DM-E	PAC-SH84DM-E	PAC-SH84DM-E	PAC-SH84DM-E
	Высокоэффективный фильтр		PAC-SH88KF-E	PAC-SH89KF-E	PAC-SH90KF-E	PAC-SH90KF-E
	Приемник и пульт для беспроводного управления		PAR-SL94B-E	PAR-SL94B-E	PAR-SL94B-E	PAR-SL94B-E
Примечания			Крепление блока, подключение воздухопроводов, теплоизоляция, выполнение электрических соединений, а также другие вопросы изложены в „Руководстве по установке“.			

Примечания:	*1 Номинальные условия: охлаждение в помещении: 27°CDB/19°CWB снаружи: 35°CDB длина фреоновых труб: 7.5 м перепад высот: 0 м	*2 Номинальные условия: охлаждение 27°CDB/19.5°CWB 35°CDB 5 м 0 м	*3 Номинальные условия: обогрев 20°CDB 7°CDB/6°CWB 7.5 м 0 м	Единицы измерения ккал = кВт х 860 БТЕ/час = кВт х 3,412 куб.фут.мин = м ³ /мин х 35.31 lb = кг/0.4536
* Номинальные условия 1 и 3 соответствуют стандарту JIS B8615-1.				
* В связи с постоянной модернизацией оборудования данная спецификация может быть изменена без предварительного уведомления.			* В данной спецификации параметры округлены.	
			°CDB - температура по сухому термометру; °CWB - температура по влажному термометру.	

PCFY-P40VKM-E

Ед. изм.: мм

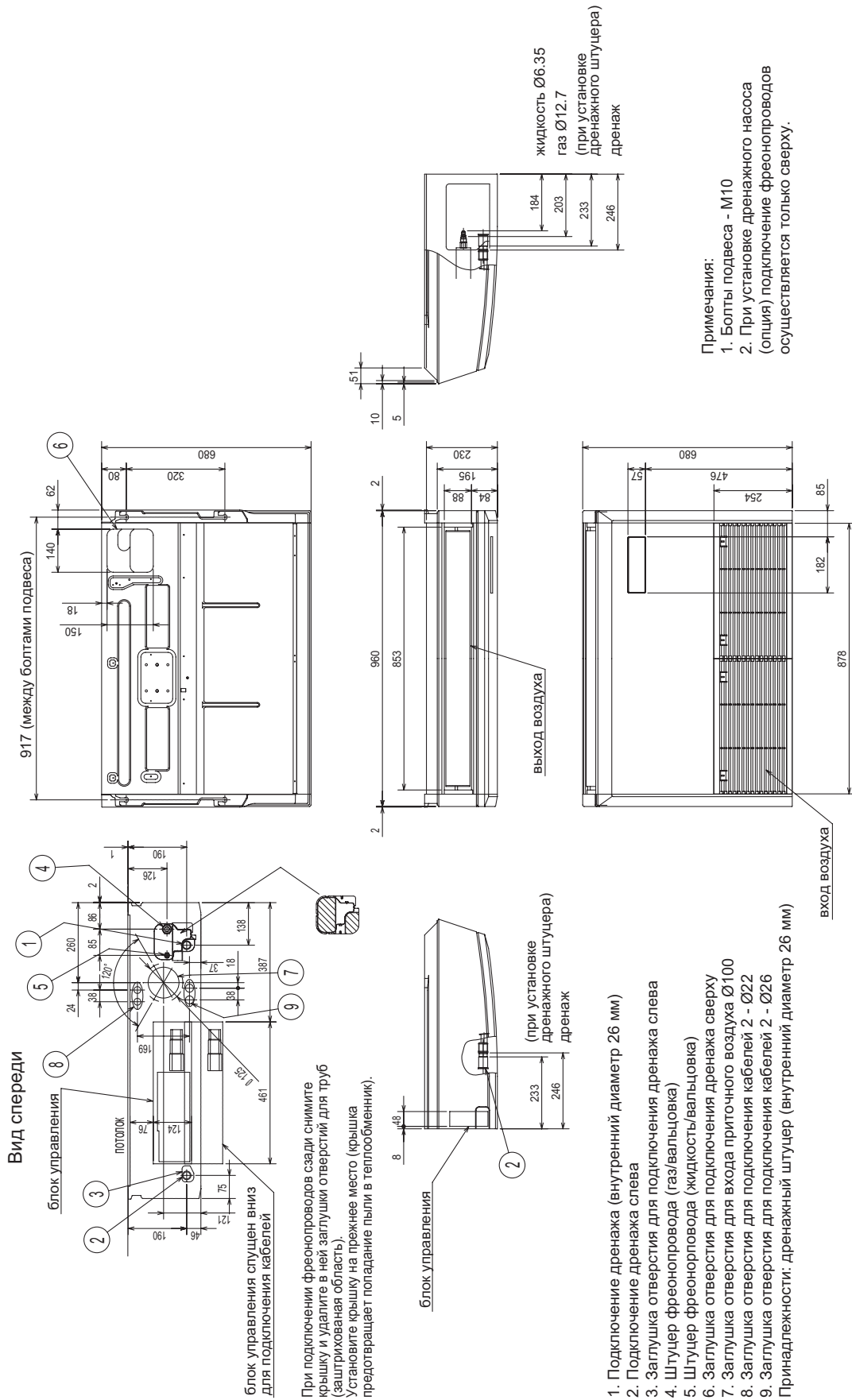

Примечания:

1. Болты подвеса - M10
2. При установке дренажного насоса (опция) подключение фреонпроводов осуществляется только сверху.

G

PCFY-P63VKM-E

Ед. изм.: мм

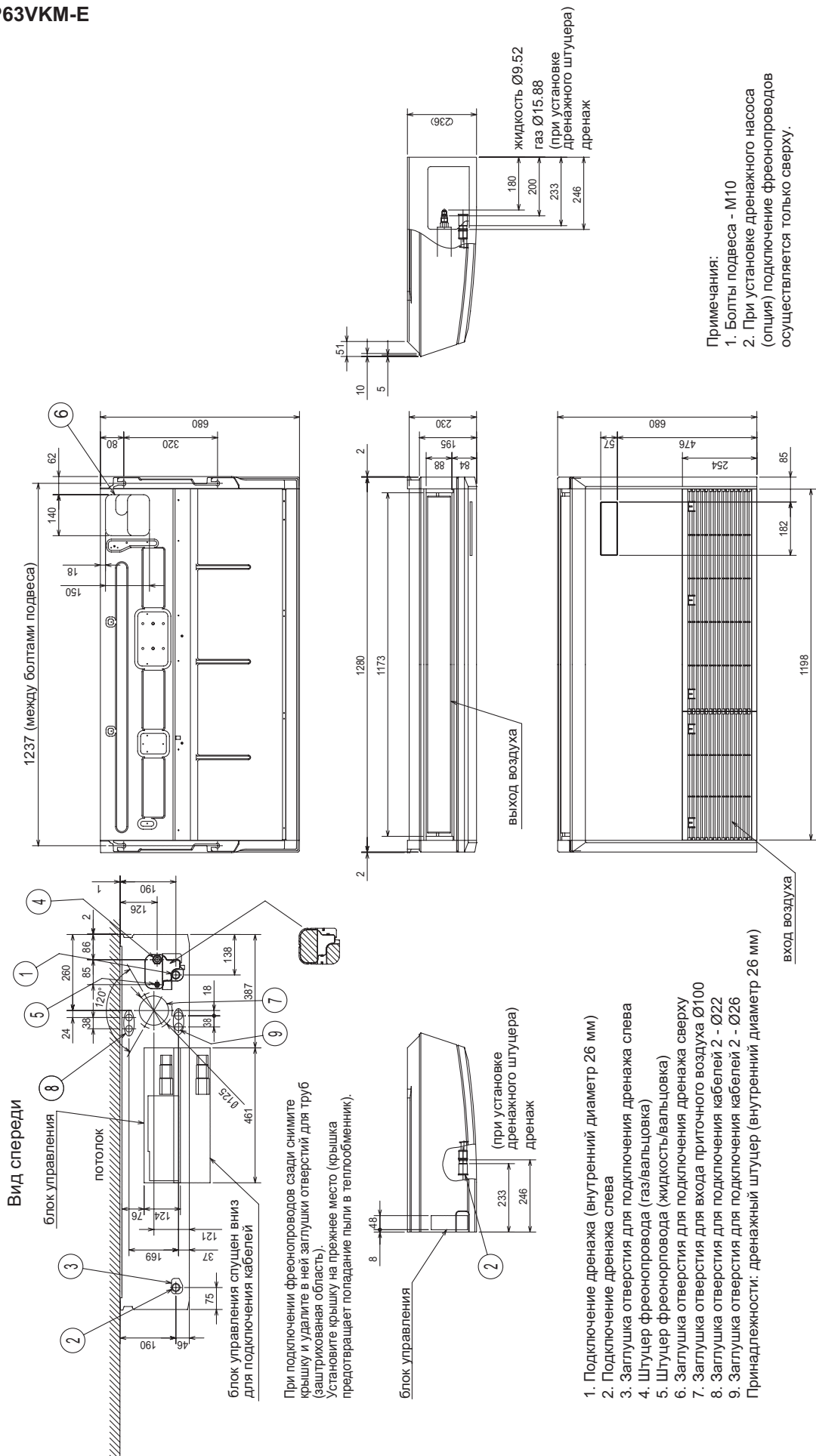

Примечания:
1. Болты подвеса - M10
2. При установке дренажного насоса (опция) подключение фреоновых труб осуществляется только сверху.

1. Подключение дренажа (внутренний диаметр 26 мм)
 2. Подключение дренажа слева
 3. Заглушка отверстия для подключения дренажа слева
 4. Штуцер фреонпровода (газ/ваальцовка)
 5. Штуцер фреонпровода (жидкость/вальцовка)
 6. Заглушка отверстия для подключения дренажа сверху
 7. Заглушка отверстия для входа приточного воздуха Ø100
 8. Заглушка отверстия для подключения кабелей 2 - Ø22
 9. Заглушка отверстия для подключения кабелей 2 - Ø26
- Принадлежности: дренажный штуцер (внутренний диаметр 26 мм)

PCFY-P100, 125VKM-E

Ед. изм.: мм

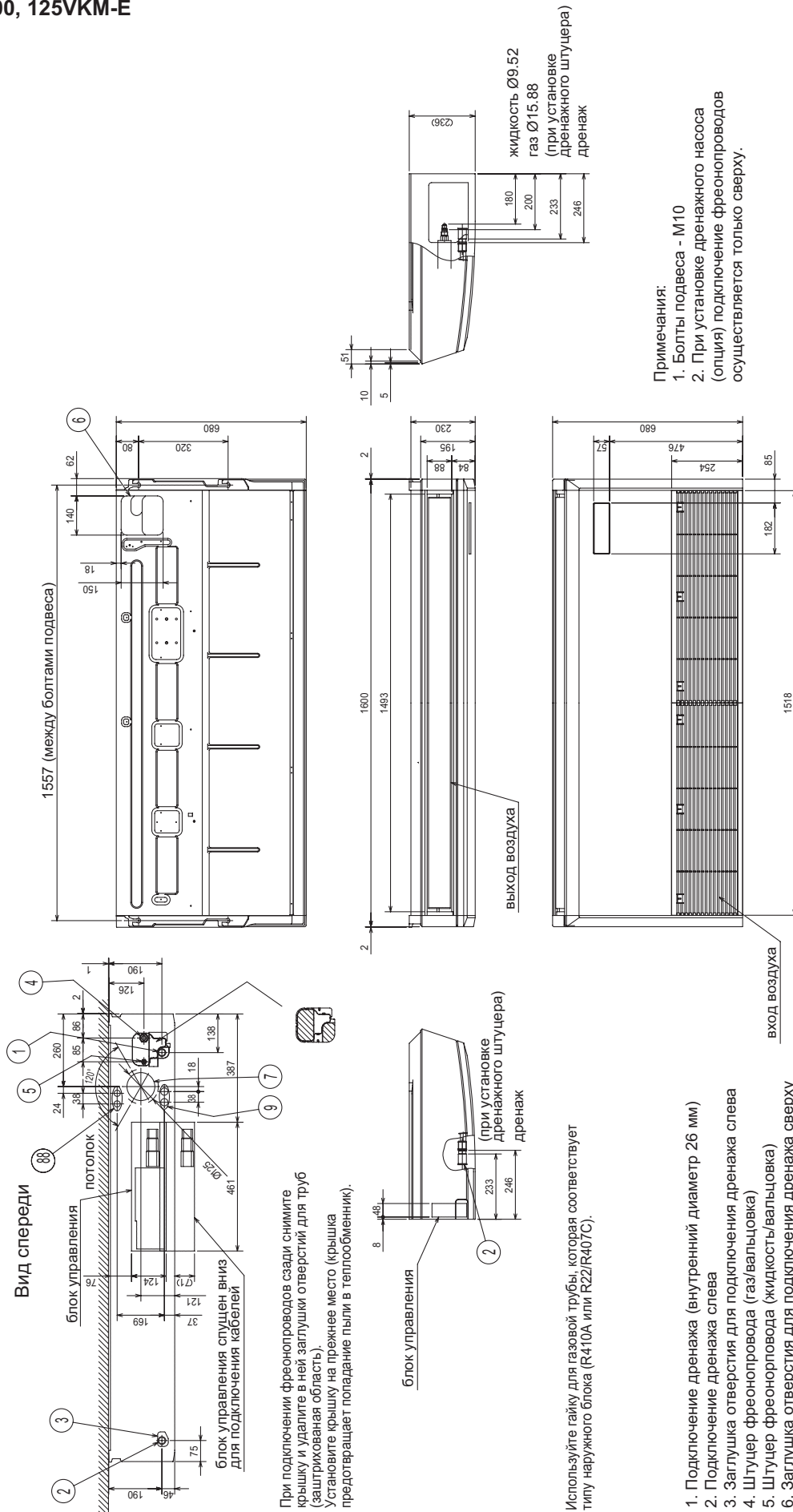

Примечания:

1. Болты подвеса - M10
2. При установке дренажного насоса (опция) подключение фреоновых труб осуществляется только сверху.

- Используйте гайку для газовой трубы, которая соответствует типу наружного блока (R410A или R22/R407C).
1. Подключение дренажа (внутренний диаметр 26 мм)
 2. Подключение дренажа слева
 3. Заглушка отверстия для подключения дренажа слева
 4. Штуцер фреонпровода (газ/вальцовка)
 5. Штуцер фреонпровода (жидкость/вальцовка)
 6. Заглушка отверстия для подключения дренажа сверху
 7. Заглушка отверстия для входа приточного воздуха Ø100
 8. Заглушка отверстия для подключения кабелей 2 - Ø22
 9. Заглушка отверстия для подключения кабелей 2 - Ø26
- Принадлежности: дренажный штуцер (внутренний диаметр 26 мм)

G

PCFY-P40, 63, 100, 125VKM-E

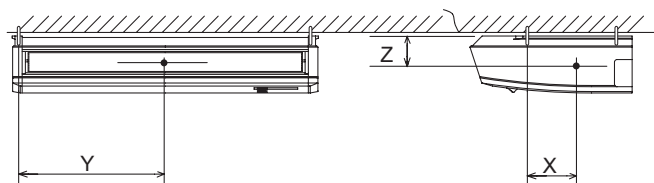

Модель	X	Y	Z
PCFY-P40VKM-E	110	450	115
PCFY-P63VKM-E	110	610	115
PCFY-P100VKM-E	110	770	115
PCFY-P125VKM-E	110	770	115

PCFY-P40, 63, 100, 125VKM-E

Обозначение	Наименование		Обозначение	Наименование	
I. B	Плата управления		TH22	Термистор	Температура жидкости (0°C / 15 кОм, 25°C / 5.4 кОм)
CN27	Разъем	DAMPER	TH23		Температура газа (0°C / 15 кОм, 25°C / 5.4 кОм)
CN32		Дистанционное включение			
CN51		Центральное управление			
CN52		Дистанционный мониторинг	A. B	Адресная плата	
DSA	Защитное устройство		SWA	Переключатель	Высота потолка
FUSE	Предохранитель (6.3 A 250 В)		SWC	Опция	
SW2	Переключатель	Производительность	SW1		Режим
SW3		Режим	SW11		Адрес: единицы
SW4		Модель	SW12		Адрес: десятки
SWE		Дренажная помпа (тестовый режим)	SW14		No. порта BC-контроллера
X1	Доп. реле	Дренажная помпа (опция)	Опции		
ZNR01.02	Варистор		W.B	Печатный узел приемника ИК сигналов	
LEV	Электронный расширительный вентиль		BZ	Звуковой излучатель	
DCL	Катушка индуктивности		LED1	Индикация работы: ЗЕЛ	
MF	Мотор вентилятора		LED2	Начальный прогрев: ОРА	
MV	Мотор жалюзи		RU	Приемник ИК сигналов	
TB2	Клеммная колодка	Питание	SW1	Принудительное включение (нагрев/вниз)	
TB5		Сигнальная линия	SW2	Принудительное включение (охлаждение/вверх)	
TB15		Пульт ДУ "МА"	DP	Дренажная помпа	
TH21	Термистор	Комнатная температура (0°C / 15 кОм, 25°C / 5.4 кОм)	FS	Поплавковый выключатель	

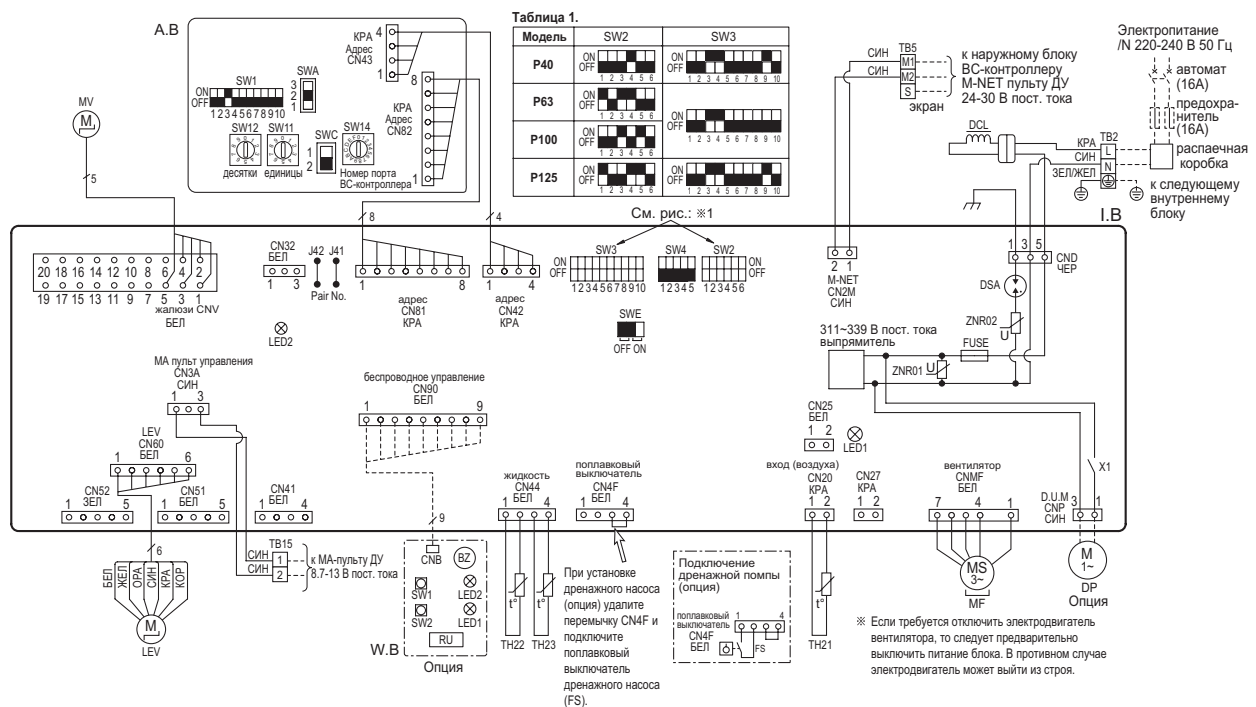

Светодиоды на плате внутреннего блока

Обозначение	Наименование	Функция
LED1	Питание общее	Питание (внутр. блок: 220-240 В) вкл → горит
LED2	Питание МА-пульта ДУ	Питание для МА-пульта ДУ вкл → горит

Примечание:

1. При обслуживании наружного блока см. схему наружного блока.
2. Подключайте МА - пульт ДУ к разъему TB 15 (неполярное соединение).
3. Подключайте ME - пульт ДУ к разъему TB 5 (неполярное соединение).
4. Обозначение [S] на TB5 - экранирующая оплетка.
5. Символы, используемые в схеме:

□ □ □ : клеммная колодка,

○ ○ ○ : разъем

6. Установка переключателя SW2 зависит от производительности, см. таблицу 1.

5.1 Уровень шума

Подвесной блок

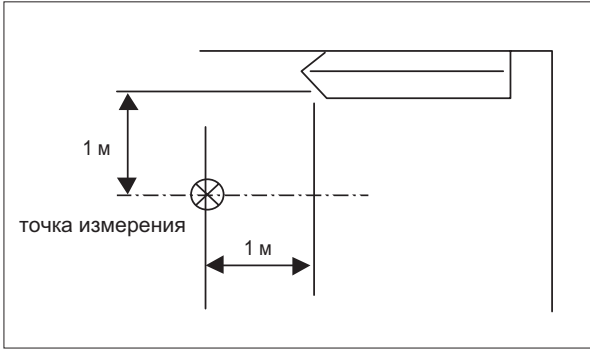

Уровень шума в беззвонной комнате (Низ-Ср2-Ср1-Выс)

Модель	Уровень шума, дБ(А)
PCFY-P40VKM-E	29-32-34-36
PCFY-P63VKM-E	31-33-35-37
PCFY-P100VKM-E	36-38-41-43
PCFY-P125VKM-E	36-39-42-44

G

* Измерения проведены в беззвонной комнате.

5.2 Шумовые характеристики NC

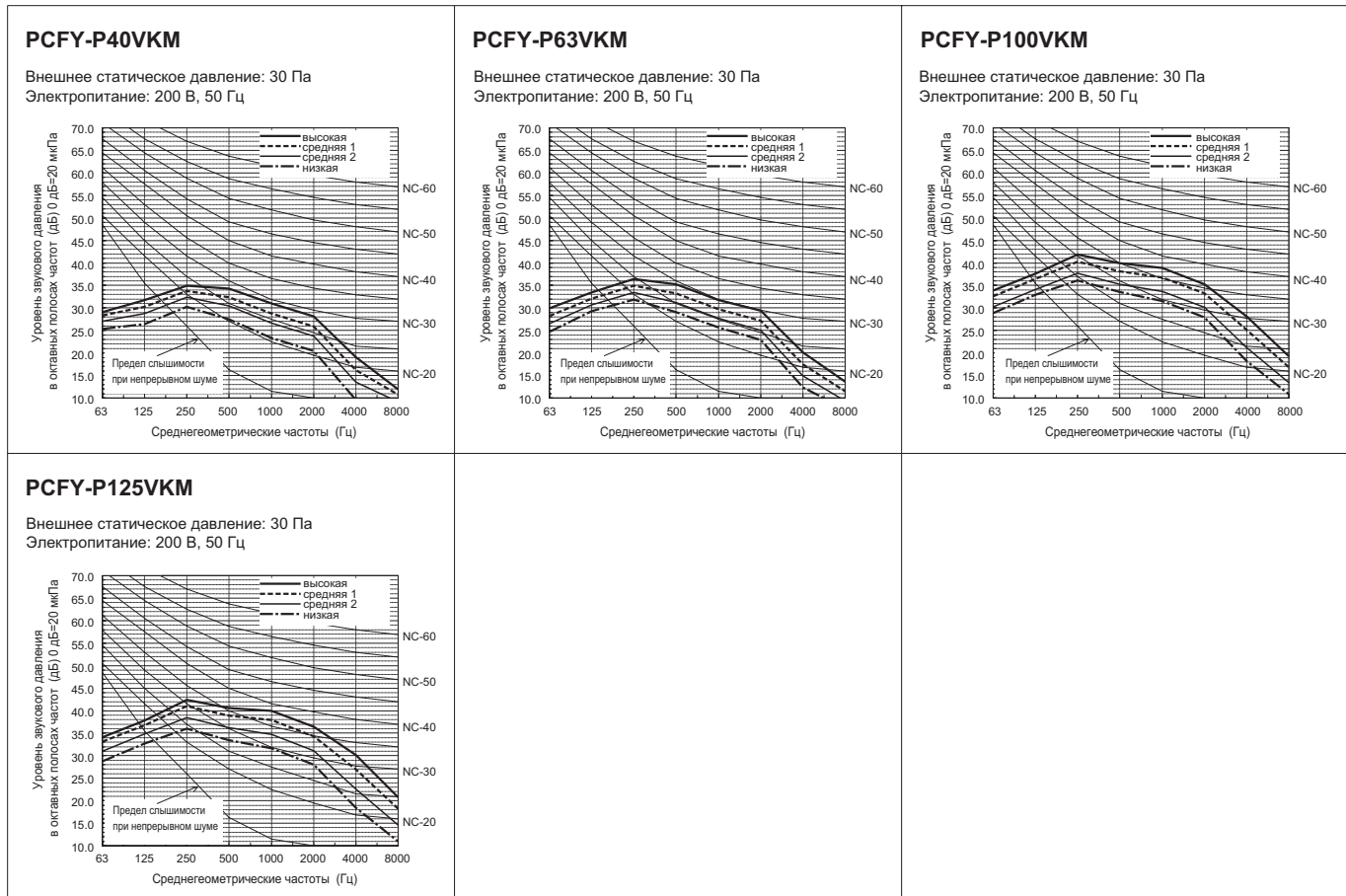

PCFY-P40, 63, 100, 125VKM-E

■ PCFY-P40VKM-E

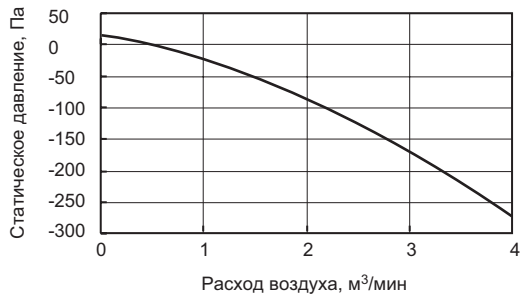

■ PCFY-P63VKM-E

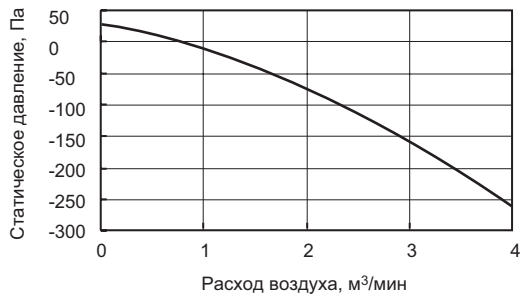

■ PCFY-P100, 125VKM-E

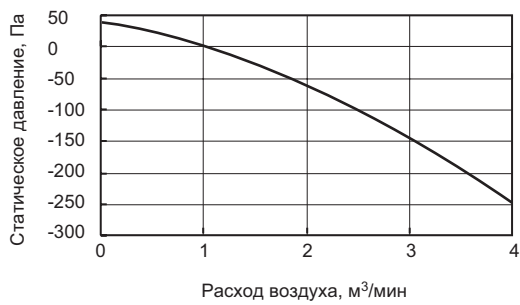

G

7.1 Распределение температуры

PCFY-P63VKM-E

Режим охлаждения

Угол подачи воздуха: 10°
Целевая температура: 27°C
Высокая скорость вентилятора



Режим нагрева

Угол подачи воздуха: 60°
Целевая температура: 20°C
Высокая скорость вентилятора

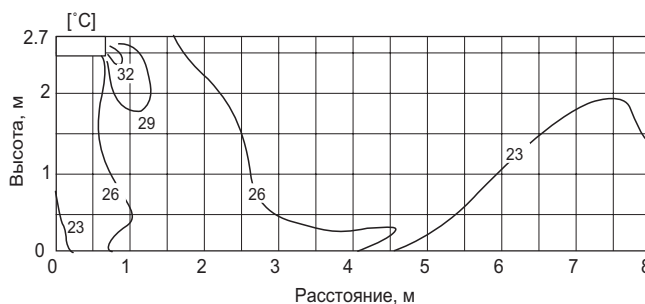

PCFY-P125VKM-E

Режим охлаждения

Угол подачи воздуха: 10°
Целевая температура: 27°C
Высокая скорость вентилятора

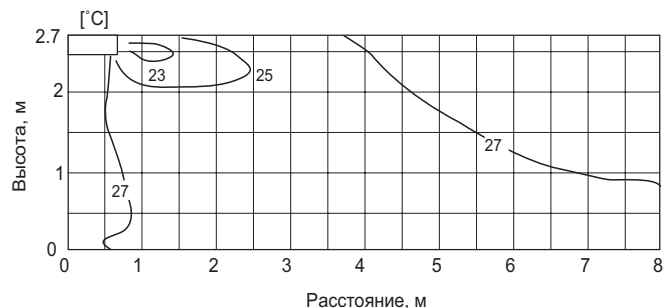

Режим нагрева

Угол подачи воздуха: 60°
Целевая температура: 20°C
Высокая скорость вентилятора

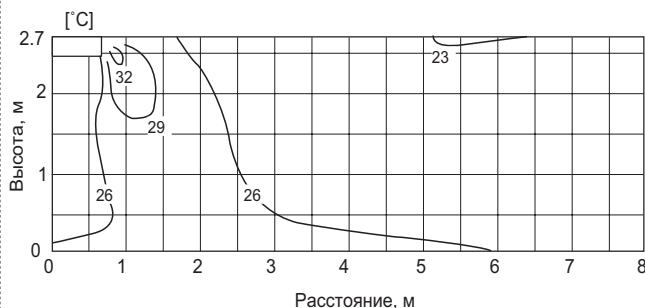

Примечание:

Представленные графики показывают стандартное распределение температуры при указанных выше условиях. В реальных условиях эксплуатации они могут отличаться в зависимости от температурных условий, высоты потолка, тепловой нагрузки, препятствий и т.д.

7.2 Распределение скорости потока воздуха

PCFY-P63VKM-E

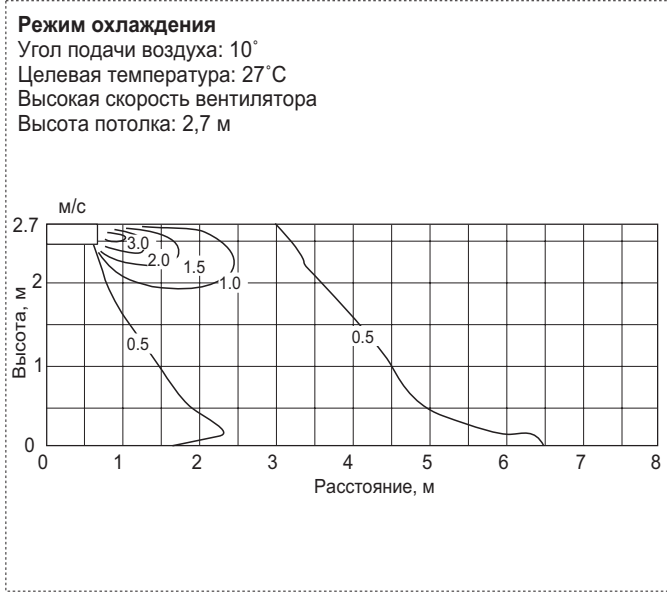

PCFY-P125VKM-E

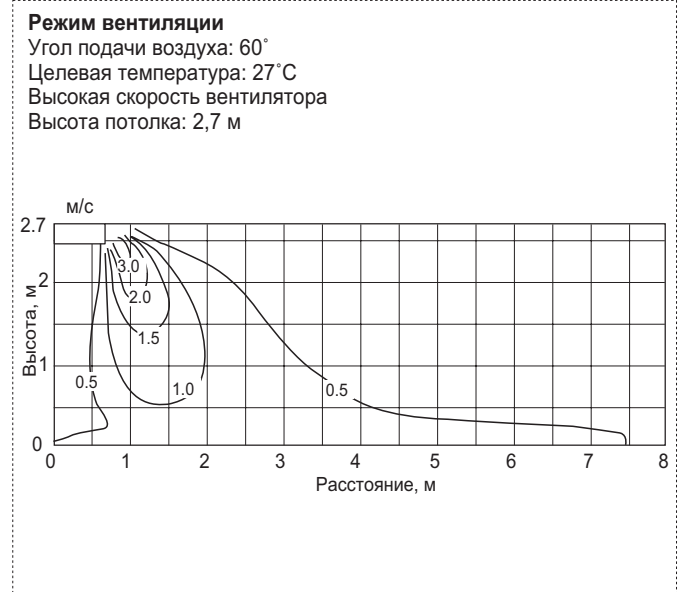
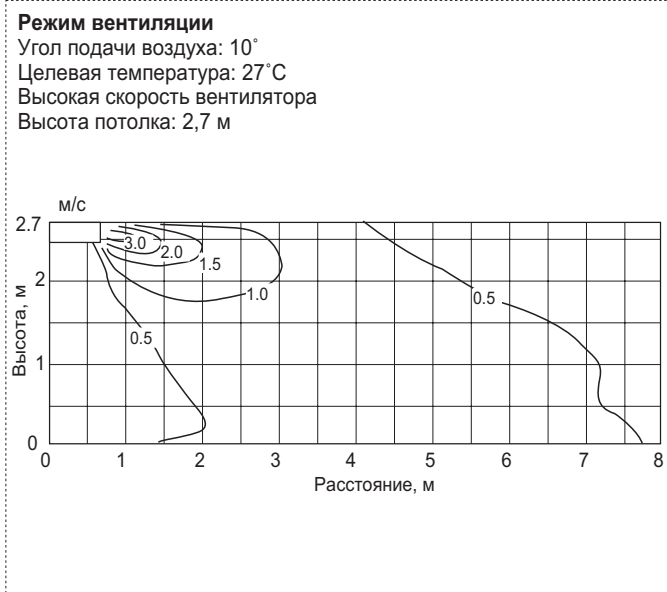

Примечание:

Представленные графики показывают стандартное распределение скорости потока воздуха при указанных выше условиях. В реальных условиях эксплуатации они могут отличаться в зависимости от температурных условий, высоты потолка, тепловой нагрузки, препятствий и т.д.





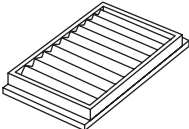

8.1 Дополнительные принадлежности для подвесных блоков PCFY-P VKM-E

	Высокоэффективный фильтрующий элемент	Приемник и пульт для беспроводного управления	Дренажный насос
PCFY-P40VKM-E	PAC-SH88KF-E	PAR-SL94B-E	PAC-SH83DM-E
PCFY-P63VKM-E	PAC-SH89KF-E	PAR-SL94B-E	PAC-SH84DM-E
PCFY-P100,125VKM-E	PAC-SH90KF-E	PAR-SL94B-E	PAC-SH84DM-E

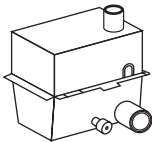
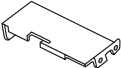
8-2. Высокоэффективный фильтрующий элемент

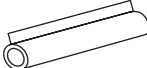
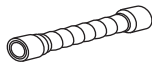
Материал: Полипропиленовая ячеистая структура Гравиметрический метод: 70%			
Наименование	PAC-SH88KF-E	PAC-SH89KF-E	PAC-SH90KF-E
Количество	2 (малый)	1 (малый), 2 (большой)	2 (большой)
Внешний вид			

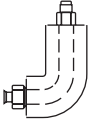
8-3. Дренажный насос

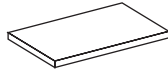
Дренажный насос необходим для применений, где невозможно организовать отвод дренажа от внутреннего блока самотеком. Напор дренажного насоса PAC-SH-DM-E составляет 600 мм водяного столба.					
Наименование	① Насос в сборе	② Кронштейн крепления	③ Винты (4 x 10)	④ VP-20 труба	⑤ Термоизоляция
Количество	1	1	6	1	1
Внешний вид			 Для крепления насоса (1)		 Термоизоляция трубы VP20 (4)
Наименование	⑥ Гибкий соединитель	⑦ Хомут	⑧ L-образный штуцер (газ)	⑨ L-образный штуцер (жидкость)	⑩ Термоизоляция А
Количество	1	1	1	1	2
Внешний вид					 лист 6×220×80 Для термоизоляции L-образных штуцеров (8) и (9).
Наименование	⑪ Термоизоляция В				
Количество	2				
Внешний вид	лист 3×250×120  Для термоизоляции L-образных штуцеров (8) и (9).				

Подробная информация, касающаяся установки дренажного насоса, изложена в руководстве по установке RG79V973H01.

8-4. Приемник и пульт для беспроводного управления

ИК-пульт управления и приемник ИК-сигналов (встраивается в блок)					
Наименование	① Приемник ИК-сигналов	② ИК-пульт	③ Держатель пульта	④ Батарейки "AAA" LR3	⑤ Саморезы 4.1 x 16
Количество	1	1	1	2	2
Наименование	⑥ Фиксаторы	⑦ Заглушка фиксатор (размер 12x30)			
Количество	2	1			

Подробная информация, касающаяся установки данного комплекта, изложена в руководстве по установке RG79V995H01.



PKFY-P-VBM-E

PKFY-P-VBM-E
PKFY-P-VHM-E
PKFY-P-VKM-E



PKFY-P-VHM-E



PKFY-P-VKM-E

H

Содержание раздела

Внутренние блоки НАСТЕННОГО типа	141
1. Спецификация	142
2. Размеры	144
3. Центр тяжести	147
4. Электрическая схема соединений	148
5. Шумовые характеристики	151
6. Распределение воздушного потока	152
7. Опции	154

Настенные блоки	P15	P20	P25	P32	P40	P50	P63	P71	P80	P100	P125	P140	P200	P250
	0.6HP	0.8HP	1.0HP	1.3HP	1.6HP	2.0HP	2.5HP	2.8HP	3.2HP	4.0HP	5.0HP	5.6HP	8.0HP	10.0HP
PKFY-P-VBM-E	●	●	●											
PKFY-P-VHM-E				●	●	●								
PKFY-P-VKM-E							●			●				

1. Спецификация

Технические данные G4 (R410A)

Модель		PKFY-P15VBM-E	PKFY-P20VBM-E	PKFY-P25VBM-E	PKFY-P32VHM-E		
Электропитание		1 фаза, 220-240 В, 50 Гц					
Холодопроизводительность (номинальная)	*1	кВт	1.7	2.2	2.8	3.6	
	*1	ккал/час	1 450	1 900	2 400	3 100	
	*1	БТЕ/час	5 800	7 500	9 600	12 300	
	*2	ккал/час	1 500	2 500	2 500	3 150	
	*4	кВт	0.04	0.04	0.04	0.04	
Потребляемая мощность *4		кВт	0.04	0.04	0.04	0.04	
Рабочий ток *4		А	0.20	0.20	0.20	0.40	
Теплопроизводительность (номинальная)	*3	кВт	1.9	2.5	3.2	4.0	
	*3	ккал/час	1 600	2 200	2 800	3 400	
	*3	БТЕ/час	6 500	8 500	10 900	13 600	
	Потребляемая мощность		кВт	0.04	0.04	0.04	0.03
	Рабочий ток		А	0.20	0.20	0.20	0.30
Внешнее покрытие		Plastic, MUNSSELL(1.0Y 9.2/ 0.2)	Plastic, MUNSSELL(1.0Y 9.2/ 0.2)	Plastic, MUNSSELL(1.0Y 9.2/ 0.2)	Plastic, MUNSSELL(1.0Y 9.2/ 0.2)		
Габаритные размеры В x Ш x Д		мм	295x815x225	295x815x225	295x815x225	295x898x249	
Вес		кг	10	10	10	13	
Теплообменник		Перпендикулярные ребра (алюминиевые ребра, медная труба)					
Вентилятор	Тип х количество		Тангенциальный х 1	Тангенциальный х 1	Тангенциальный х 1	Тангенциальный х 1	
	Внешнее статическое давление	Па	0	0	0	0	
		мм Н ₂ O	0	0	0	0	
	Тип электродвигателя		Асинхронный однофазный электродвигатель			Электродвигатель постоянного тока	
	Мощность		кВт	0.017	0.017	0.017	0.030
	Привод		Прямой привод				
	Расход воздуха (низк-сред1-сред2-выс)	м ³ /мин	4.9-5.0-5.2-5.3	4.9-5.2-5.6-5.9	4.9-5.2-5.6-5.9	9-10-11	
л/с		82-83-87-88	82-87-93-98	82-87-93-98	150-167-183		
куб.фут./мин		173-177-184-187	173-184-198-208	173-184-198-208	318-353-388		
Уровень шума (низк-сред1-сред2-выс) измерен в безэховой камере		дБА	29-31-32-33	29-31-34-36	29-31-34-36	34-37-41	
Материал термоизоляции		Пенопласт					
Воздушный фильтр		Полипропиленовый материал с ячеистой структурой (повышенного срока службы)					
Защитные устройства		Предохранитель					
Контроль расхода хладагента		Электронный расширительный вентиль LEV					
Подключается к наружным блокам		Системы CITY MULTI, использующие хладагент R410A, R407C, R22					
Диаметр фреоновых труб	жидкость (R410A) (R22, R407C)	мм (дюйм)	6.35(1/4) вальц.	6.35(1/4) вальц.	6.35(1/4) вальц.	6.35(1/4) вальц.	
		мм (дюйм)	12.70(1/2) вальц.	12.70(1/2) вальц.	12.70(1/2) вальц.	12.70(1/2) вальц.	
	газ (R410A) (R22, R407C)	мм (дюйм)	12.70(1/2) вальц.	12.70(1/2) вальц.	12.70(1/2) вальц.	12.70(1/2) вальц.	
		мм (дюйм)	внутр. Ø16(5/8)	внутр. Ø16(5/8)	внутр. Ø16(5/8)	внутр. Ø16(5/8)	
Чертеж	Размеры	-	-	-	-		
	Электрическая схема	-	-	-	-		
	Гидравлическая схема	-	-	-	-		
Стандартный комплект	Документация	Руководство по установке Инструкция по эксплуатации					
	Принадлежности	-	-	-	-		
Опции	Дренажный насос	-	-	-	PAC-SH75DM-E		
	Внешний LEV (дополнительный)	PAC-SG95LE-E	PAC-SG95LE-E	PAC-SG95LE-E	-		
Примечания		Крепление блока, подключение воздухопроводов, теплоизоляция, выполнение электрических соединений, а также другие вопросы изложены в „Руководстве по установке“.					

Примечания:	*1 Номинальные условия: охлаждение (JIS B8615-1) в помещении: 27°CDB/19°CWB снаружи: 35°CDB длина фреоновых труб: 7.5 м перепад высот: 0 м	*2 Номинальные условия: охлаждение 27°CDB/19.5°CWB 35°CDB 5 м 0 м	*3 Номинальные условия: обогрев (JIS B8615-1) 20°CDB 7°CDB/6°CWB 7.5 м 0 м	Единицы измерения ккал = кВт x 860 БТЕ/час = кВт x 3,412 куб.фут.мин = м ³ /мин x 35.31 lb = кг/0.4536
*4. Указанные значения учитывают опциональный дренажный насос (модель PKFY-P32VHM-E).				
* Номинальные условия 1 и 3 соответствуют стандарту JIS B8615-1.		°CDB - температура по сухому термометру;		
* В связи с постоянной модернизацией оборудования данная спецификация может быть изменена без предварительного уведомления.		°CWB - температура по влажному термометру.		
		* В данной спецификации параметры округлены.		

1. Спецификация

Технические данные G4 (R410A)

Модель		PKFY-P40VHM-E	PKFY-P50VHM-E	PKFY-P63VKM-E	PKFY-P100VKM-E		
Электропитание		1 фаза, 220-240 В, 50 Гц					
Холодопроизводительность (номинальная)	*1	кВт	4.5	5.6	7.1	11.2	
	*1	ккал/час	3 900	4 800	6 100	9 600	
	*1	БТЕ/час	15 400	19 100	24 200	38 200	
	*2	ккал/час	4 000	5 000	6 300	10 000	
	*4	кВт	0.04	0.04	0.05	0.08	
Потребляемая мощность *4		кВт	0.04	0.04	0.05	0.08	
Рабочий ток *4		А	0.40	0.40	0.37	0.58	
Теплопроизводительность (номинальная)	*3	кВт	5.0	6.3	8.0	12.5	
	*3	ккал/час	4 300	5 400	6 900	10 800	
	*3	БТЕ/час	17 100	21 500	27 300	42 600	
	Потребляемая мощность		кВт	0.03	0.03	0.04	0.07
	Рабочий ток		А	0.30	0.30	0.30	0.51
Внешнее покрытие		Plastic, MUNSSELL(1.0Y 9.2/ 0.2)	Plastic, MUNSSELL(1.0Y 9.2/ 0.2)	Plastic, MUNSSELL(1.0Y 9.2/ 0.2)	Plastic, MUNSSELL(1.0Y 9.2/ 0.2)		
Габаритные размеры В x Ш x Д		мм	295x898x249	295x898x249	365x1170x295	365x1170x295	
Вес		кг	13	13	21	21	
Теплообменник		Перпендикулярные ребра (алюминиевые ребра, медная труба)					
Вентилятор	Тип x количество		Тангенциальный x 1	Тангенциальный x 1	Тангенциальный x 1	Тангенциальный x 1	
	Внешнее статическое давление	Па	0	0	0	0	
		мм Н ₂ O	0	0	0	0	
	Тип электродвигателя		Электродвигатель постоянного тока				
	Мощность		кВт	0.030	0.030	0.056	0.056
	Привод		Прямой привод				
	Расход воздуха (низк-сред1-сред2-выс)	м ³ /мин	9-10.5-11.5	9-10.5-12	16-20	20-26	
л/с		150-175-192	150-175-20	267-333	333-433		
куб.фут./мин		318-371-406	318-371-424	565-706	706-918		
Уровень шума (низк-сред1-сред2-выс) измерен в безэховой камере		дБА	34-38-41	34-39-43	39-45	41-49	
Материал термоизоляции		Пенопласт					
Воздушный фильтр		Полипропиленовый материал с ячеистой структурой (повышенного срока службы)					
Защитные устройства		Предохранитель					
Контроль расхода хладагента		Электронный расширительный вентиль LEV					
Подключается к наружным блокам		Системы CITY MULTI, использующие хладагент R410A, R407C, R22					
Диаметр фреоновых проводов	жидкость (R410A) (R22, R407C)	мм (дюйм)	6.35(1/4) вальц.	6.35(1/4) вальц.	9.52(3/8) вальц.	9.52(3/8) вальц.	
			6.35(1/4) вальц.	9.52(3/8) вальц.	9.52(3/8) вальц.	9.52(3/8) вальц.	
	газ (R410A) (R22, R407C)	мм (дюйм)	12.70(1/2) вальц.	12.70(1/2) вальц.	15.88(5/8) вальц.	15.88(5/8) вальц.	
			12.70(1/2) вальц.	15.88(5/8) вальц.	15.88(5/8) вальц.	19.05(3/4) вальц.	
Диаметр дренажной трубы	мм (дюйм)	внутр. Ø16(5/8)	внутр. Ø16(5/8)	внутр. Ø16(5/8)	внутр. Ø16(5/8)		
Чертеж	Размеры		-	-	-	-	
	Электрическая схема		-	-	-	-	
	Гидравлическая схема		-	-	-	-	
Стандартный комплект	Документация		Руководство по установке Инструкция по эксплуатации				
	Принадлежности		-	-	-	-	
Опции	Дренажный насос		PAC-SH75DM-E	PAC-SH75DM-E	PAC-SH94DM-E	PAC-SH94DM-E	
	Внешний LEV (дополнительный)		-	-	-	-	
Примечания		Крепление блока, подключение воздухопроводов, теплоизоляция, выполнение электрических соединений, а также другие вопросы изложены в „Руководстве по установке“.					

Примечания:	*1 Номинальные условия: охлаждение (JIS B8615-1) в помещении: 27°CDB/19°CWB снаружи: 35°CDB длина фреоновых проводов: 7.5 м перепад высот: 0 м	*2 Номинальные условия: охлаждение 27°CDB/19.5°CWB 35°CDB 5 м 0 м	*3 Номинальные условия: обогрев (JIS B8615-1) 20°CDB 7°CDB/6°CWB 7.5 м 0 м	Единицы измерения ккал = кВт x 860 БТЕ/час = кВт x 3,412 куб.фут.мин = м ³ /мин x 35.31 lb = кг/0.4536
*4. Указанные значения учитывают опциональный дренажный насос.				
* Номинальные условия 1 и 3 соответствуют стандарту JIS B8615-1.				
* В связи с постоянной модернизацией оборудования данная спецификация может быть изменена без предварительного уведомления.				
	°CDB - температура по сухому термометру; °CWB - температура по влажному термометру.		* В данной спецификации параметры округлены.	

PKFY-P15, 20, 25VBM-E

единицы измерения: мм

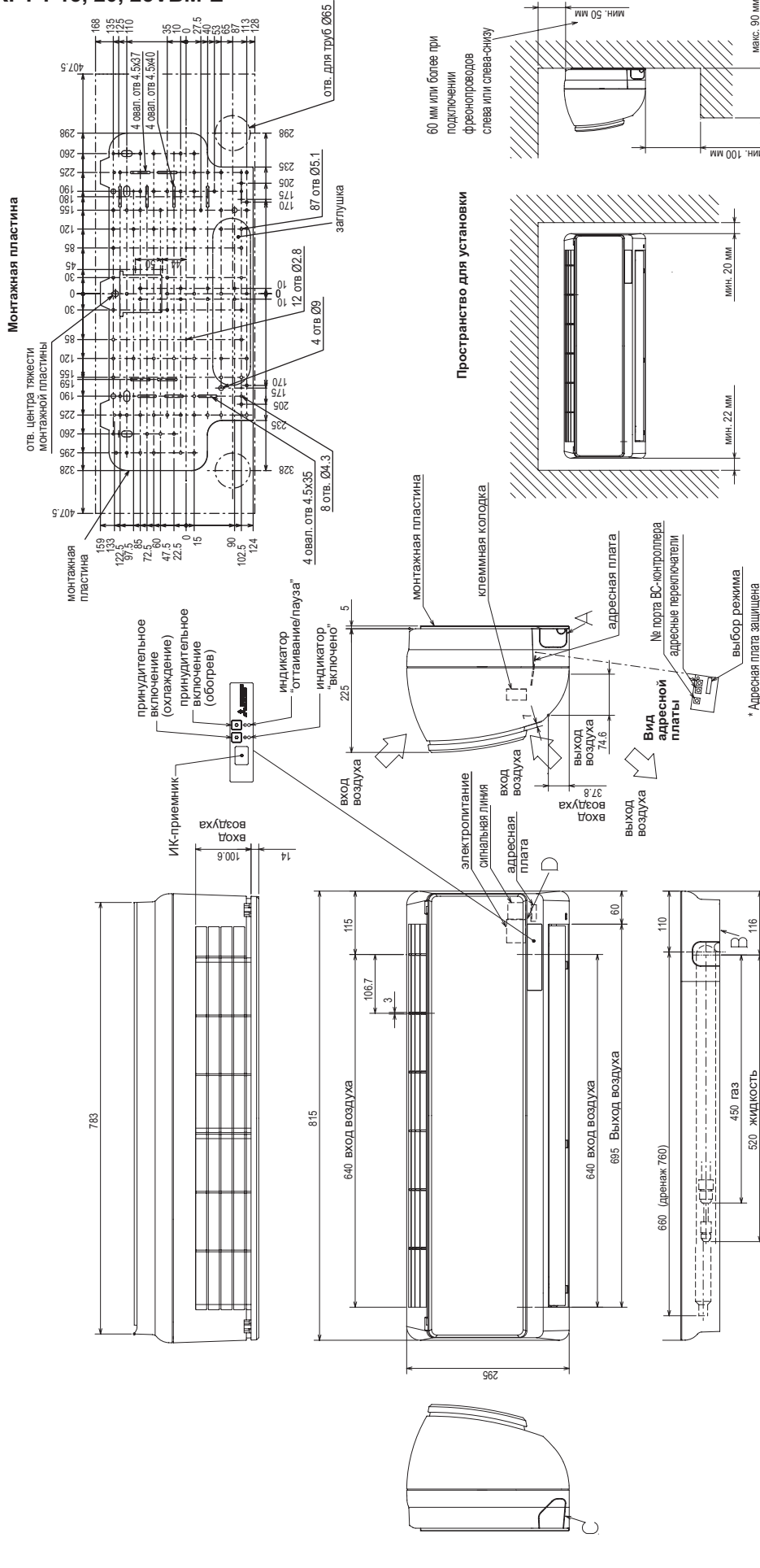

Фреон-провод	Жидкость	1/4F (Ø6.35)
	Газ	1/2F (Ø12.7)
Дренаж	Диаметр	Ø16 (внутренний диаметр)

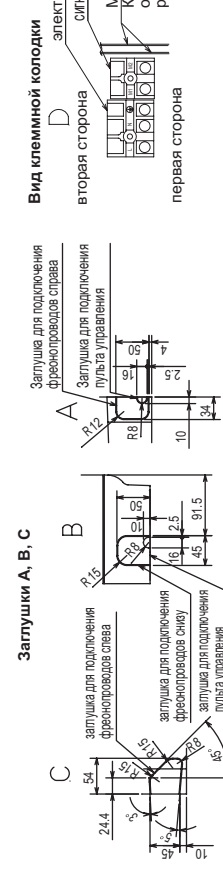

PKFY-P32, 40, 50VHM-E

единицы измерения: мм

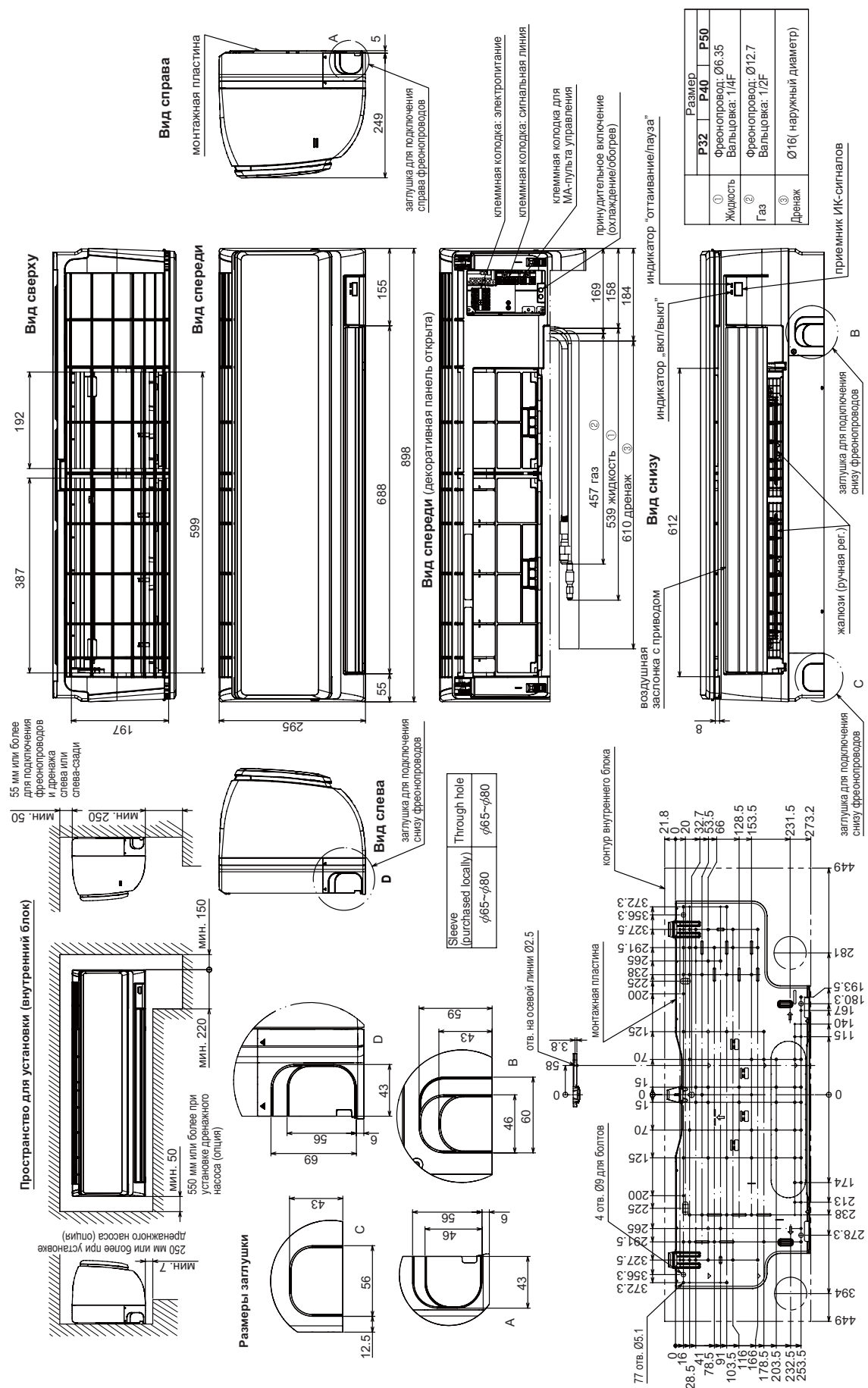

PKFY-P63, 100VKM-E

единицы измерения: мм

Вид сверху

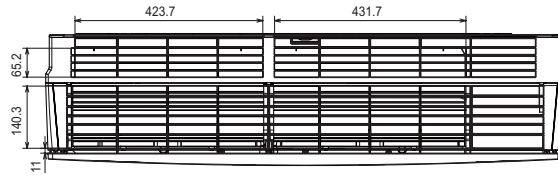

Вид слева

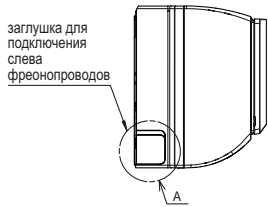

Вид спереди

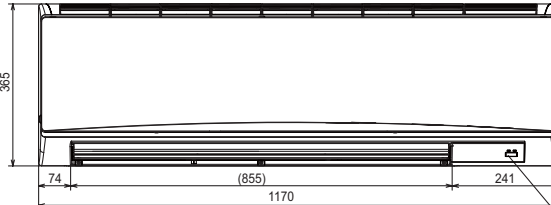

Вид справа

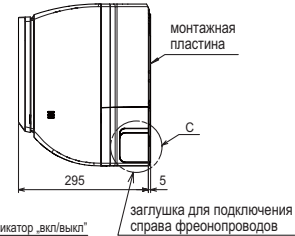

заглушка для подключения слева фреоноводов

монтажная пластина

заглушка для подключения справа фреоноводов

индикатор "вкл/выкл"
индикатор "оттаивание/пауза"
приемник ИК-сигналов

Вид спереди (декоративная панель открыта)

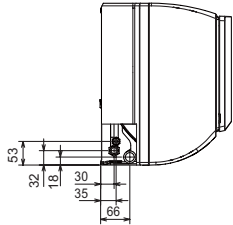

клеммная колодка: электропитание
клеммная колодка: сигнальная линия
клеммная колодка для МА-пульта управления
принудительное включение (охлаждение/обогрев)

Вид снизу

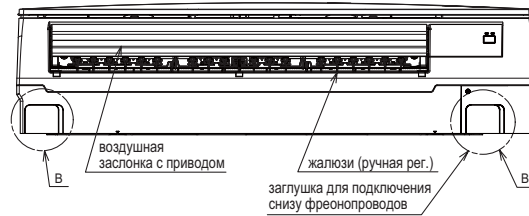

воздушная заслонка с приводом

жалюзи (ручная рег.)
заглушка для подключения снизу фреоноводов

Sleeve (purchased locally)	Through hole
Ø75	Ø75 ~ Ø80

	Размер	
	P63	P100
① Фреоновод:	Ø9.52	
Жидкость	Вальцовка: 3/8F	
② Фреоновод:	Ø15.88	
Газ	Вальцовка: 5/8F	
③ Дренаж	Ø16 (наружный диаметр)	

Размеры заглушки

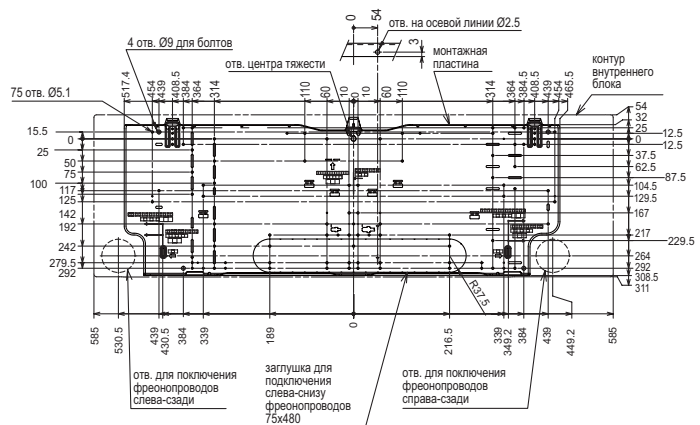
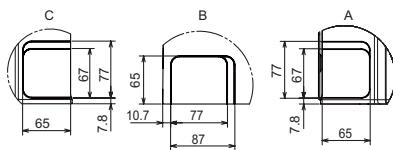

Пространство для установки (внутренний блок)

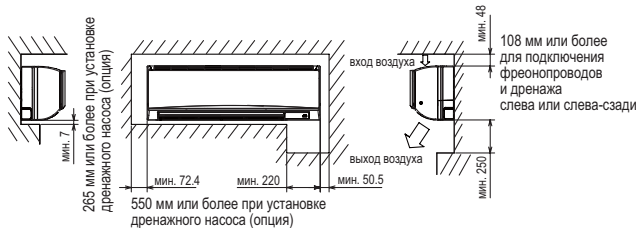

мин. 7

265 мм или более при установке дренажного насоса (опция)

550 мм или более при установке дренажного насоса (опция)

вход воздуха

мин. 72,4

мин. 220

мин. 50,5

мин. 48

108 мм или более для подключения фреоноводов и дренажа слева или слева-сзади

PKFY-P-VBM-E, VHM-E, VKM-E

единицы измерения: мм

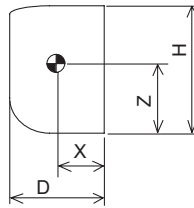
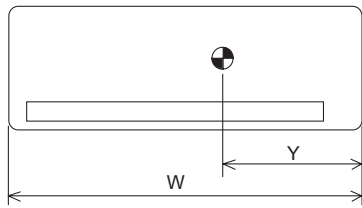

Модель	W	D	H	X	Y	Z
PKFY-P15VBM-E	815	225	295	120	300	150
PKFY-P20VBM-E	815	225	295	120	300	150
PKFY-P25VBM-E	815	225	295	120	300	150
PKFY-P32VHM-E	898	249	295	120	390	160
PKFY-P40VHM-E	898	249	295	120	390	160
PKFY-P50VHM-E	898	249	295	120	390	160
PKFY-P63VKM-E	1170	295	365	190	460	190
PKFY-P100VKM-E	1170	295	365	190	460	190

PKFY-P15, 20, 25VBM-E

Обозначение	Наименование		Обозначение	Наименование		Обозначение	Наименование	
I.B	Плата управления		MV	Электродвигатель воздушной заслонки		SW5	Переключатель	
CN32	Разъем	Внешнее управление	LEV	Электронный расширительный вентиль		SW11	1-я цифра адреса	
CN51		К внешним цепям индикации	TB2	Клеммная колодка	Питание	SW12	2-я цифра адреса	
CN52		Удаленная индикация	TB5		Сигнальная линия	SW14	Порт ВС-контроллера	
SW2	Переключатель	Код производительности	TH21	Термистор	Комнатной температуры (0°С/15кОм, 25°С/5.4кОм)	W.B	Плата приемника ИК-сигналов	
SW3		Режим	TH22		На фреонопроводе (жидкость) (0°С/15кОм, 25°С/5.4кОм)	RU	Приемник ИК-сигналов	
P.B	Плата питания		TH23		На фреонопроводе (газ) (0°С/15кОм, 25°С/5.4кОм)	BZ	Звуковой излучатель	
ZNR	Варистор					LED1	Индикатор "работа": ЗЕЛ	
FUSE	Предохранитель (6.3 А, 250 В)					LED2	Индикатор "предварительный нагрев": ОРА	
F.C	Фазовый контроль вентилятора					SW1	Кнопка (Обогрев ВКЛ/ВЫКЛ)	
C1	Конденсатор (э/двигателя вентилятора)		A.B	Плата адресации		SW2	Кнопка (Охлаждение ВКЛ/ВЫКЛ)	
MF	Электродвигатель вентилятора		SW1	Переключатель	Режим			

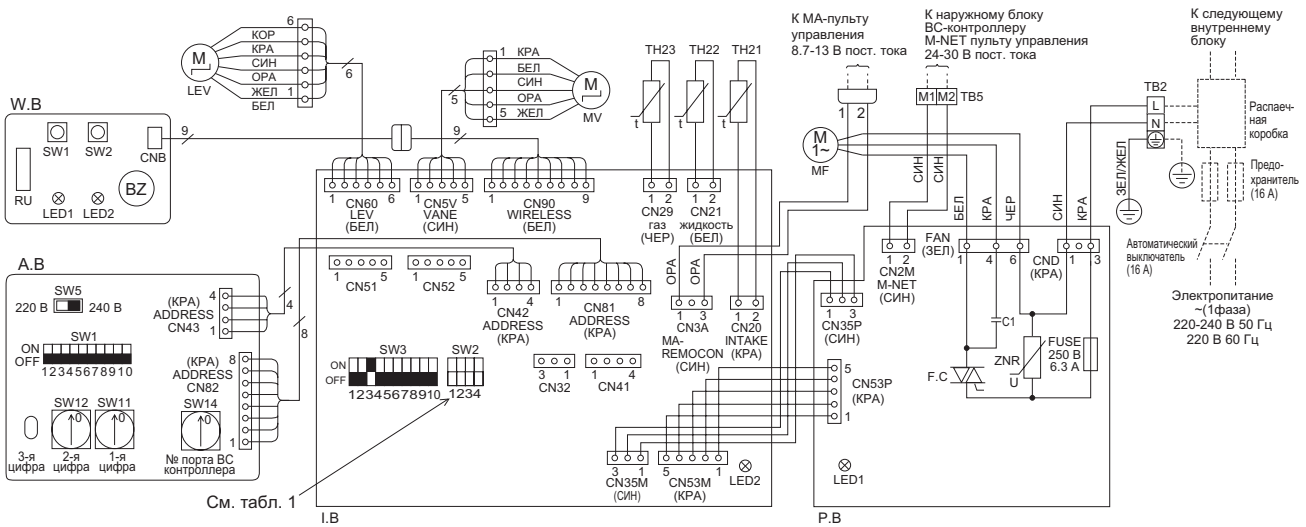

Примечания:

- 1) При обслуживании наружного блока обратитесь к электрической схеме наружного блока.
- 2) Для подключения МА-пульта управления к разъему используется специальный кабель с ответной частью разъема (соблюдение полярности линии связи пульта не требуется).
- 3) M-NET подключается к клеммной колодке TB5 (соблюдение полярности не требуется).
- 4) Установка переключателя SW2 зависит от производительности модели (см. таблицу 1).
- 5) Следующие символы обозначают: клеммная колодка, разъем.
- 6) Установите SW5 в соответствии с напряжением питания: установите SW5 на 240 В при использовании напряжения 230 и 240 В. Если напряжение 220 В, установите SW5 на 220 В.

Таблица 1

Модель	SW2	Модель	SW2	Модель	SW2
P15		P20		P25	

Сервисные светодиодные индикаторы на плате управления

Обозначение	Наименование	Назначение
LED1	Основное питание	Основное питание внутреннего блока включено (220-240В) включено → светодиод горит
LED2	Питание МА-пульта управления	Питание МА-пульта управления включено → светодиод горит

PKFY-P32, 40, 50VHM-E

Обозначение	Наименование	Обозначение	Наименование		
I.B	Плата управления	TH21	Термистор		
CN32	Разъем	TH22	Комнатной температуры (0°С/15 кОм, 25°С/5.4 кОм)		
CN51	Внешнее управление				
CN52	К внешним цепям индикации				
BZ	Звуковой излучатель	TH23	На фреонопроводе (жидкость) (0°С/15 кОм, 25°С/5.4 кОм)		
DSA	Защитное устройство	TH24	На фреонопроводе (газ1) (0°С/15 кОм, 25°С/5.4 кОм)		
FUSE	Предохранитель (3.15 А, 250 В)				
LED1	Индикатор питания (I.B)				
LED2	Индикатор питания (I.B)	A.B	Плата адресации		
SW2	Переключатель			SWA	Переключатель
SW3	Код производительности			SW1	Скорость вентилятора
SW4	Режим			SW11	Режим
SWE	Модель			SW12	адрес: единицы
X1	Дренажное реле			SW14	адрес: десятки
MOV 01.02	Дренажный насос (опция)			SW14	Порт ВС-контроллера
LEV	Варистор			S.B	Печатный узел с кнопками
MF	Электронный расширительный вентиль			SWE1	Принудительное включение (нагрев)
MF	Электродвигатель вентилятора			SWE2	Принудительное включение (охлаждение)
MV	Электродвигатель воздушной заслонки	W.B	Печатный узел приемника ИК сигналов		
TB2	Клеммная колодка	LED1	Индикатор "работа": ЗЕЛ		
TB5		Питание	LED2	Индикатор "предварительный нагрев": OPA	
TB15		Сигнальная линия	RU	Приемник ИК-сигналов	
	МА-пульт управления	DP	Дренажный насос (опция)		
		FS	Поплавковый выключатель (опция)		



Таблица 1.

Модель	SW2
P32	ON OFF
P40	ON OFF
P50	ON OFF

Сервисные светодиодные индикаторы на плате управления

Обозначение	Наименование	Назначение
LED1	Основное питание	Основное питание внутреннего блока включено (220-240В) включено → светодиод горит
LED2	Питание МА-пульта управления	Питание МА-пульта управления включено → светодиод горит

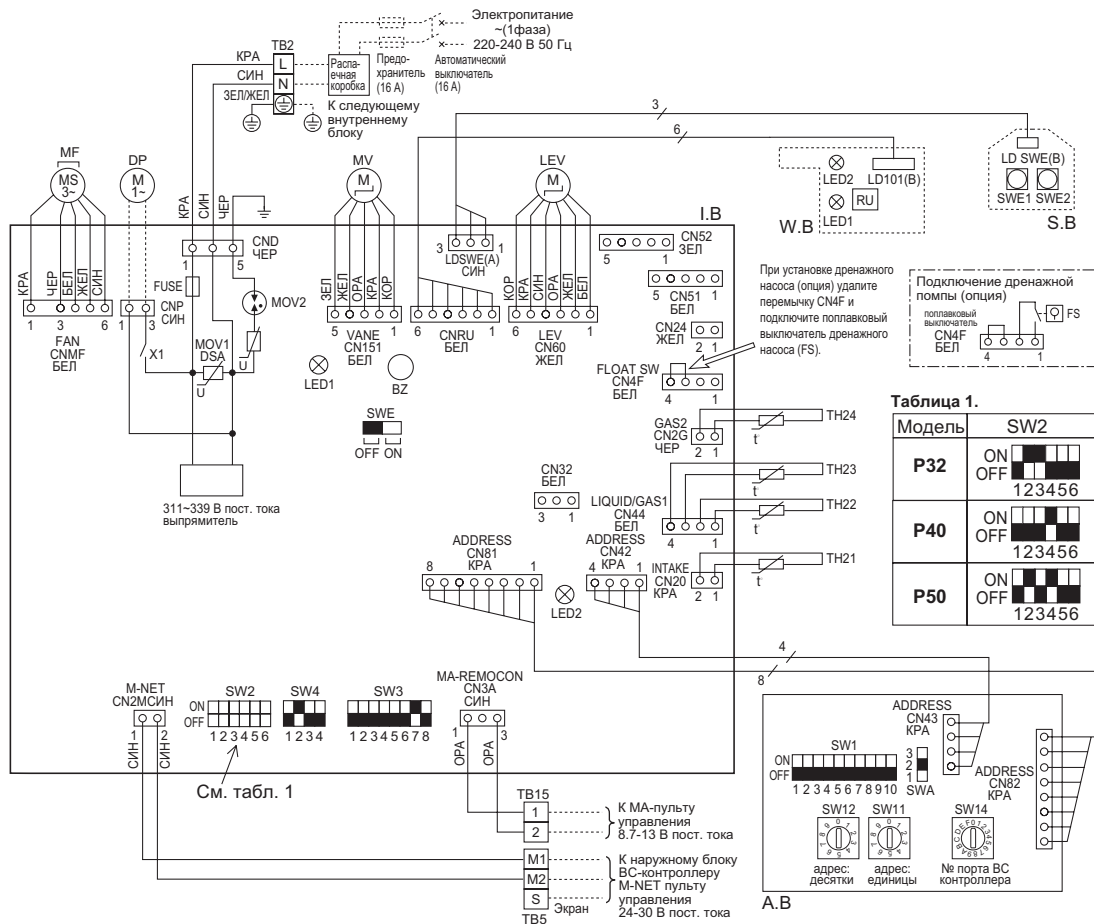
Примечания:

- 1) При обслуживании наружного блока обратитесь к электрической схеме наружного блока.
- 2) Подключайте МА - пульт ДУ к разъему ТВ 15 (неполярное соединение).
- 3) M-NET подключается к клеммной колодке TB5 (соблюдение полярности не требуется).
- 4) Установка переключателя SW2 зависит от производительности модели (см. таблицу 1).
- 5) Следующие символы обозначают: клеммная колодка, разъем.
- 6) Обозначение [S] на TB5 - экранирующая оплетка.

PKFY-P63, 100VKM-E

Обозначение	Наименование	Обозначение	Наименование
I.B	Плата управления	TH21	Термистор
CN32	Разъем Внешнее управление	TH22	На фреонпроводе (жидкость)
CN51	К внешним цепям индикации	TH23	На фреонпроводе (газ1)
CN52	Удаленная индикация	TH24	На фреонпроводе (газ2)
BZ	Звуковой излучатель	A.B	Плата адресации
DSA	Защитное устройство	SWA	Переключатель
FUSE	Предохранитель (3.15 A, 250 V)	SW1	Скорость вентилятора
LED1	Индикатор питания (I.B)	SW11	Режим
LED2	Индикатор питания (I.B)	SW12	адрес: единицы
SW2	Переключатель Код производительности	SW14	адрес: десятки
SW3	Режим		Порт ВС-контроллера
SW4	Модель	S.B	Печатный узел с кнопками
SWE	Дренажный насос (тестовый режим)	SWE1	Принудительное включение (нагрев)
X1	Доп. реле Дренажный насос (опция)	SWE2	Принудительное включение (охлаждение)
MOV 01.02	Варистор	W.B	Печатный узел приемника ИК сигналов
LEV	Электронный расширительный вентиль	LED1	Индикатор "работа": ЗЕЛ
MF	Электродвигатель вентилятора	LED2	Индикатор „предварительный нагрев“: ОРА
MV	Электродвигатель воздушной заслонки	RU	Приемник ИК-сигналов
TB2	Клеммная колодка Питание	FS	Дренажный насос (опция)
TB5	Сигнальная линия		
TB15	МА-пульт управления		



Таблица 1.

Модель	SW2
P63	ON OFF 123456
P100	ON OFF 123456

Светодиоды на плате внутреннего блока

Обозначение	Наименование	Функция
LED1	Питание общее	Питание (внутр. блок: 220-240 В) вкл → горит
LED2	Питание МА-пульта ДУ	Питание для МА-пульта ДУ вкл → горит

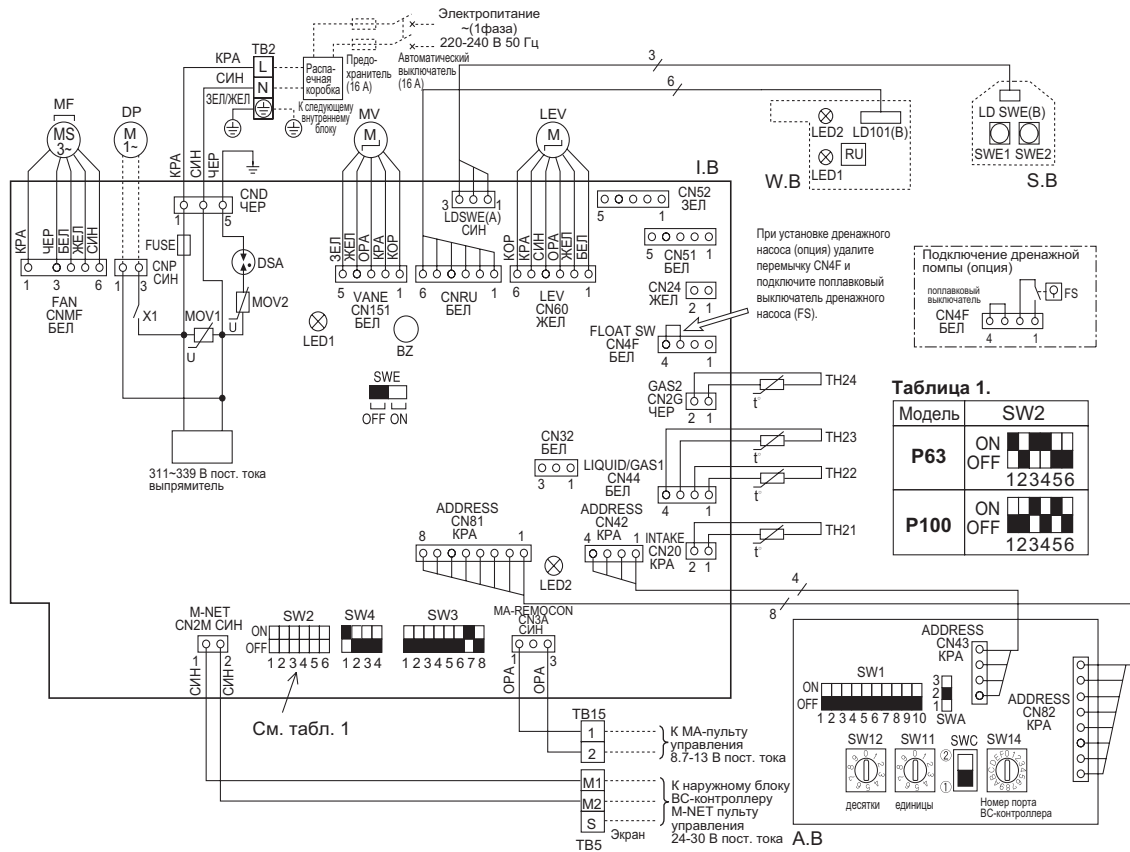
- Примечание:
- При обслуживании наружного блока см. схему наружного блока.
 - Подключайте МА - пульт ДУ к разъему TB 15 (неполярное соединение).
 - Подключайте ME - пульт ДУ к разъему TB 5 (неполярное соединение).
 - Обозначение [S] на TB5 - экранирующая оплетка.
 - Символы, используемые в схеме:
 : клеммная колодка,
 : разъем
 - Установка переключателя SW2 зависит от производительности, см. таблицу 1.

5-1. Уровень шума

Настенные внутренние блоки

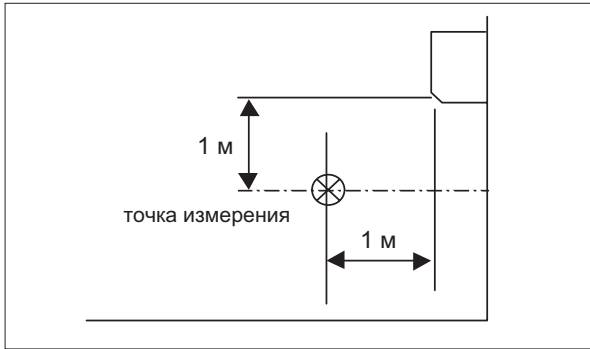

Измерения производятся в безэховой комнате.

Уровень шума в безэховой комнате: низкая-средняя1-средняя2-высокая

Модель	Уровень шума, дБА
PKFY-P15VBM-E	29-31-32-33
PKFY-P20VBM-E	29-31-34-36
PKFY-P25VBM-E	
PKFY-P32VHM-E	34-37-41
PKFY-P40VHM-E	34-38-41
PKFY-P50VHM-E	34-39-43
PKFY-P63VKM-E	39-45
PKFY-P100VKM-E	41-49

5-2. Кривые NC

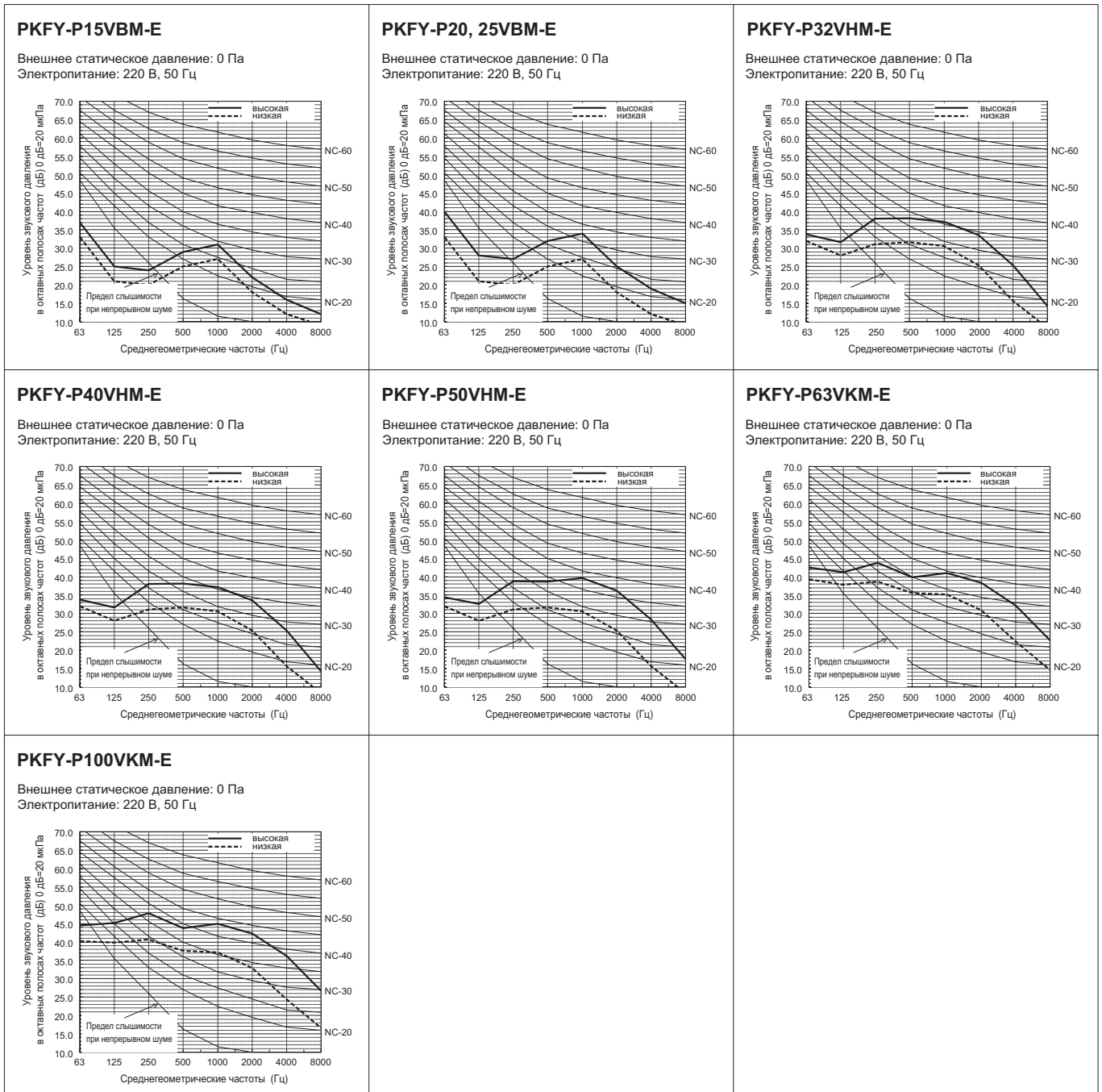

6-1. Распределение температуры

PKFY-P20VBM-E PKFY-P25VBM-E

Режим охлаждения

Угол подачи воздуха: горизонтально

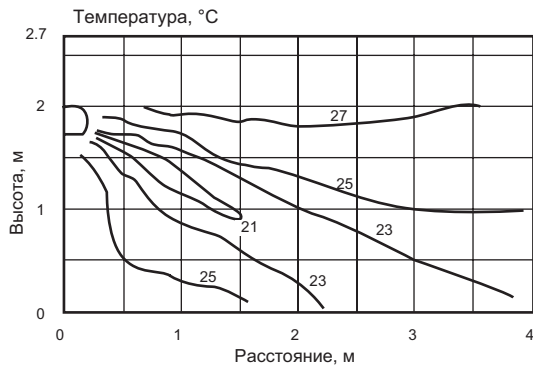

Режим нагрева

Угол подачи воздуха: вертикально вниз

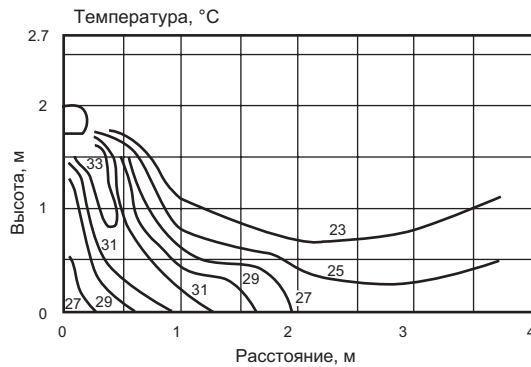

PKFY-P50VHM-E

Режим охлаждения

Угол подачи воздуха: горизонтально



Режим нагрева

Угол подачи воздуха: вертикально вниз

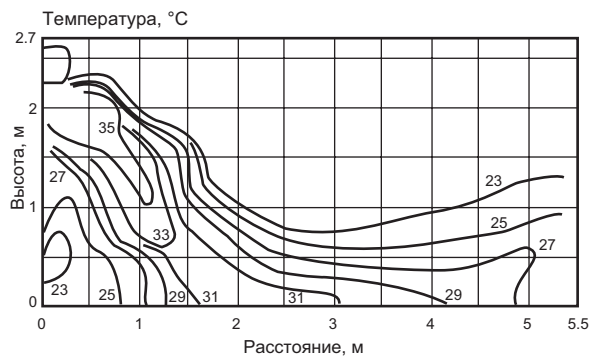

PKFY-P100VKM-E

Режим охлаждения

Угол подачи воздуха: горизонтально



Режим нагрева

Угол подачи воздуха: вертикально вниз

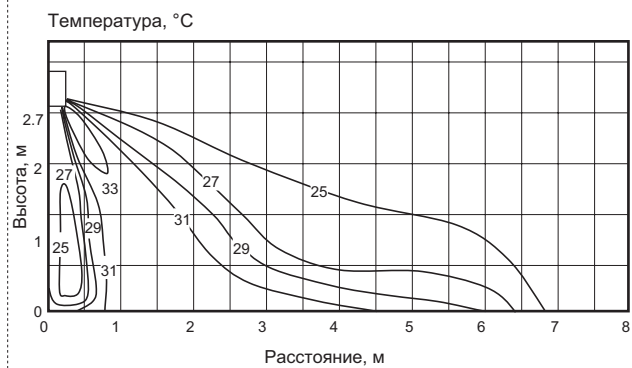

Примечание:

Представленные графики показывают стандартное распределение температуры при указанных выше условиях. В реальных условиях эксплуатации они могут отличаться в зависимости от температурных условий, высоты потолка, тепловой нагрузки, препятствий и т.д.

6-2. Распределение скорости воздушного потока

PKFY-P20VBM-E PKFY-P25VBM-E

Режим вентиляции

Угол подачи воздуха: горизонтально



Режим вентиляции

Угол подачи воздуха: вертикально вниз

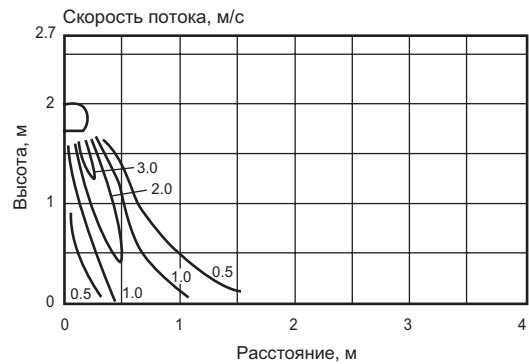

PKFY-P50VHM-E

Режим охлаждения

Угол подачи воздуха: горизонтально

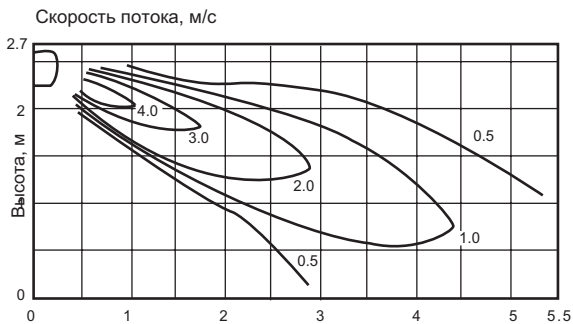

Режим вентиляции

Угол подачи воздуха: вертикально вниз

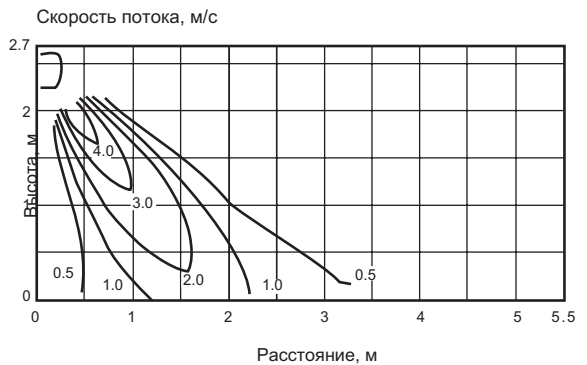

PKFY-P100VKM-E

Режим вентиляции

Угол подачи воздуха: горизонтально



Режим вентиляции

Угол подачи воздуха: вертикально вниз

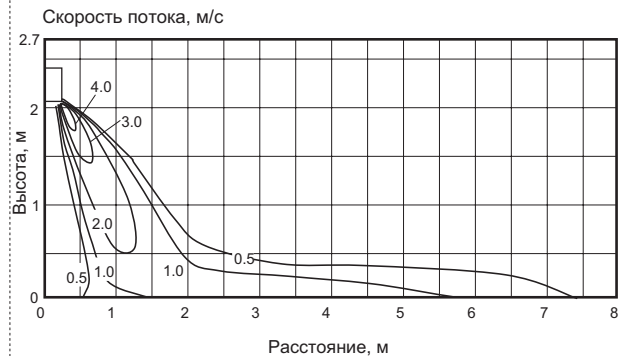



Примечание:

Представленные графики показывают стандартное распределение скорости воздушного потока при указанных выше условиях. В реальных условиях эксплуатации они могут отличаться в зависимости от температурных условий, высоты потолка, тепловой нагрузки, препятствий и т.д.

7-1. Дополнительные принадлежности для настенных блоков PKFY-P

	Внешний (дополнительный) вентиль LEV	Дренажный насос
PKFY-P15, 20, 25VBM-E	PAC-SG95LE-E	—
PKFY-P32, 40, 50VHM-E	—	PAC-SH75DM-E
PKFY-P63, 100VKM-E	—	PAC-SH94DM-E

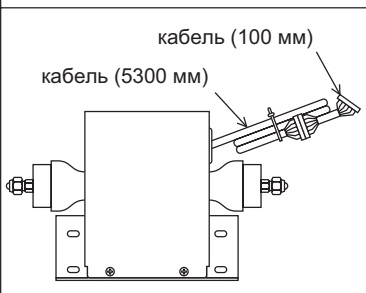
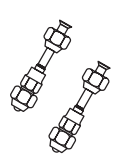
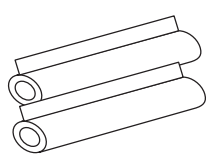
7-2. Внешний (дополнительный) вентиль LEV

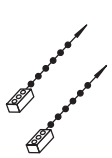
Наименование	① Электронный расширительный вентиль в корпусе	② Переходники	③ Термоизоляция	④ Пластиковая стяжка	⑤ Фиксатор
Количество	1	2	2	2	2
Внешний вид					

Подробная информация, касающаяся установки внешнего расширительного вентиля, изложена в руководстве по установке RG79A417K01.

7-3. Дренажный насос PAC-SH75DM-E

Дренажный насос необходим для применений, где невозможно организовать отвод дренажа от внутреннего блока самотеком. Напор дренажного насоса PAC-SH75DM-E составляет 800 мм водяного столба от уровня дренажного поддона.					
Наименование	① Дренажный насос в корпусе	② Винты	③ Гибкий соединитель	④ Термоизоляция	⑤ Металлический хомут
Количество	1	(M4×16)×1, (M4×35)×6	1	1	1
Внешний вид					
Наименование	⑥ Пластиковая стяжка	⑦ Монтажная пластина	⑧ Руководство по установке		
Количество	1	1	1		
Внешний вид					

Подробная информация, касающаяся установки дренажного насоса, изложена в руководстве по установке RG79Y375H01.

7-4. Дренажный насос PAC-SH94DM-E

Дренажный насос необходим для применений, где невозможно организовать отвод дренажа от внутреннего блока самотеком. Напор дренажного насоса PAC-SH94DM-E составляет 800 мм водяного столба от уровня дренажного поддона.					
Наименование	① Дренажный насос в корпусе	② Винты	③ Гибкий соединитель	④ Термоизоляция	⑤ Металлический хомут
Количество	1	(M4×16)×1, (M4×35)×6	1	1	1
Внешний вид					
Наименование	⑥ Пластиковая стяжка	⑦ Монтажная пластина	⑧ Руководство по установке		
Количество	1	1	1		
Внешний вид					

Подробная информация, касающаяся установки дренажного насоса, изложена в руководстве по установке RG79Y376H01.



PFFY-P-VKM-E



PFFY-P-VLEM-E

PFFY-P-VKM-E
PFFY-P-VLEM-E
PFFY-P-VLRM-E
PFFY-P-VLRMM-E



PFFY-P-VLRM-E
PFFY-P-VLRMM-E

Содержание раздела

Внутренние блоки НАПОЛЬНОГО типа	155
1. Спецификация	156
2. Размеры	162
3. Электрическая схема соединений	166
4. Уровень шума	169
5. Напорные характеристики вентилятора	172
6. Распределение воздушного потока	175

Напольные блоки	P20	P25	P32	P40	P50	P63	P71	P80	P100	P125	P140	P200	P250
	0.8HP	1.0HP	1.3HP	1.6HP	2.0HP	2.5HP	2.8HP	3.2HP	4.0HP	5.0HP	5.6HP	8.0HP	10.0HP
PFFY-P-VKM-E	●	●	●	●									
PFFY-P-VLEM-E	●	●	●	●	●	●							
PFFY-P-VLRM-E	●	●	●	●	●	●							
PFFY-P-VLRMM-E	●	●	●	●	●	●							

1. Спецификация

Технические данные G4 (R410A)

Напольный блок в компактном корпусе

Модель		PFFY-P20VKM-E	PFFY-P25VKM-E	PFFY-P32VKM-E	PFFY-P40VKM-E
Электропитание		1 фаза 220-240В 50Гц			
Холодопроизводительность (номинальная)	*1 кВт	2.2	2.8	3.6	4.5
	*1 ккал/час	1,900	2,400	3,100	3,900
	*1 БТЕ/час	7,500	9,600	12,300	15,400
	*2 ккал/час	2,000	2,500	3,200	4,000
	Потребляемая мощность кВт	0.025	0.025	0.025	0.028
Рабочий ток А		0.20	0.20	0.20	0.24
Теплопроизводительность (номинальная)	*3 кВт	2.5	3.2	4.0	5.0
	*3 ккал/час	2,200	2,800	3,400	4,300
	*3 БТЕ/час	8,500	10,900	13,600	17,100
	Потребляемая мощность кВт	0.025	0.025	0.025	0.028
	Рабочий ток А		0.20	0.20	0.20
Внешнее покрытие		Пластиковый корпус (белый)			
Габаритные размеры В x Ш x Д		мм			
		600 x 700 x 200			
Вес		дюйм			
		23-5/8" x 27-9/16" x 7-7/8"			
Теплообменник		15			
Вентилятор		Перпендикулярные ребра (алюминиевые ребра, медная труба)			
Тип х количество		Тангенциальный х 2			
Внешнее статическое давление	Па	0			
	ммН ₂ О	0			
Тип электродвигателя		Электродвигатель постоянного тока			
Мощность кВт		0.03 x 2			
Привод		Прямой привод			
Расход воздуха (низк-сред1- сред2-выс)	м ³ / мин	5.9 - 6.8 - 7.6 - 8.7	6.1 - 7.0 - 8.0 - 9.1	6.1 - 7.0 - 8.0 - 9.1	8.0 - 9.0 - 9.5 - 10.7
	л/с	98 - 113 - 127 - 145	102 - 117 - 133 - 152	102 - 117 - 133 - 152	133 - 150 - 158 - 178
	куб.фут.мин	208 - 240 - 268 - 307	215 - 247 - 283 - 321	215 - 247 - 283 - 321	283 - 318 - 335 - 378
Уровень шума (низк-сред-выс) измерен в безэховой камере		дБА	27 - 31 - 34 - 37	28 - 32 - 35 - 38	28 - 32 - 35 - 38
Материал термоизоляции		Полиэтиленовые листы			
Воздушный фильтр		Полипропиленовый материал с ячеистой структурой (катехиновый фильтр)			
Защитные устройства		Предохранитель			
Контроль расхода хладагента		Электронный расширительный вентиль LEV			
Подключается к наружным блокам		Системы CITY MULTI, использующие хладагент R410A, R407C, R22			
Диаметр фреоновых проводов	жидкость (R410A) (R22, R407C)	мм (дюйм)	ø6.35 (ø1/4") вальц.		
	газ (R410A) (R22, R407C)	мм (дюйм)	ø6.35 (ø1/4") вальц.		
		мм (дюйм)	ø12.7 (ø1/2") вальц.		
Диаметр дренажной трубы		мм (дюйм)	ø12.7 (ø1/2") вальц.		
Чертеж	Размеры		IU-BK01-B517		
	Электрическая схема		IU-RG79-V367		
	Гидравлическая схема		-		
Стандартный комплект	Документация Принадлежности		„Руководство по установке” и „Инструкция по эксплуатации”		
Примечания	Опции		-		
	Установка		Крепление блока, подключение воздухопроводов, теплоизоляция, выполнение электрических соединений, а также другие вопросы изложены в „Руководстве по установке”.		
Примечания:		*1 Номинальные условия: охлаждение в помещении : 27°CDB/19°CWB снаружи: 35°CDB длина фреоновых проводов: 7.5м перепад высот: 0м	*2 Номинальные условия: охлаждение 27°CDB/19.5°CWB 35°CDB 5м 0м	*3 Номинальные условия: обогрев 20°CDB 7°CDB/6°CWB 7.5м 0м	Единицы измерения ккал/час= кВт x 860 БТЕ/час= кВт x 3,412 куб.фут.мин=м ³ /мин x 35.31
* Номинальные условия 1 и 3 соответствуют стандарту JIS B8615-1. * В связи с постоянной модернизацией оборудования данная спецификация может быть изменена без предварительного уведомления.					* В данной спецификации параметры округлены.

1. Спецификация

Технические данные G4 (R410A)

Напольный блок в классическом корпусе

Модель		PFFY-P20VLEM-E	PFFY-P25VLEM-E	PFFY-P32VLEM-E	PFFY-P40VLEM-E	
Электропитание		1 фаза 220-240В 50Гц				
Холодопроизводительность (номинальная)	*:1 кВт	2.2	2.8	3.6	4.5	
	*:1 ккал/час	1,900	2,400	3,100	3,900	
	*:1 БТЕ/час	7,500	9,600	12,300	15,400	
	*:2 ккал/час	2,000	2,500	3,150	4,000	
	Потребляемая мощность кВт	0.04 / 0.06	0.04 / 0.06	0.06 / 0.07	0.065 / 0.075	
Рабочий ток А		0.19 / 0.25	0.19 / 0.25	0.29 / 0.30	0.32 / 0.33	
Теплопроизводительность (номинальная)	*:3 кВт	2.5	3.2	4.0	5.0	
	*:3 ккал/час	2,200	2,800	3,400	4,300	
	*:3 БТЕ/час	8,500	10,900	13,600	17,100	
	Потребляемая мощность кВт	0.04 / 0.06	0.04 / 0.06	0.06 / 0.07	0.065 / 0.075	
	Рабочий ток А	0.19 / 0.25	0.19 / 0.25	0.29 / 0.30	0.32 / 0.33	
Внешнее покрытие		Акриловая краска MUNSSELL (5Y 8/1)				
Габаритные размеры В x Ш x Д		мм	630 x 1,050 x 220	630 x 1,050 x 220	630 x 1,170 x 220	630 x 1,170 x 220
		дюйм	24-13/16" x 41-3/8" x 8-11/16"	24-13/16" x 41-3/8" x 8-11/16"	24-13/16" x 46-1/8" x 8-11/16"	24-13/16" x 46-1/8" x 8-11/16"
Вес		кг	23	23	25	26
Теплообменник		Перпендикулярные ребра (алюминиевые ребра, медная труба)				
Вентилятор	Тип x количество		Центробежный x 1	Центробежный x 1	Центробежный x 2	Центробежный x 2
	Внешнее статическое давление	Па	0	0	0	0
		ммН ₂ O	0	0	0	0
	Тип электродвигателя		1-фазный асинхронный двигатель			
	Мощность кВт		0.015	0.015	0.018	0.030
	Привод		Прямой привод			
	Расход воздуха (низк-выс)	м ³ / мин	5.5 - 6.5	5.5 - 6.5	7.0 - 9.0	9.0 - 11.0
л/с		92 - 108	92 - 108	117 - 150	150 - 183	
куб.фут.мин		194 - 230	194 - 230	247 - 318	318 - 388	
Уровень шума (низк-сред-выс) измерен в безэховой камере		дБА	32 - 38 (220В, 50Гц)	32 - 38 (220В, 50Гц)	33 - 38 (220В, 50Гц)	36 - 41 (220В, 50Гц)
		дБА	33 - 39 (230В, 50Гц)	33 - 39 (230В, 50Гц)	34 - 39 (230В, 50Гц)	37 - 42 (230В, 50Гц)
		дБА	34 - 40 (240В, 50Гц)	34 - 40 (240В, 50Гц)	35 - 40 (240В, 50Гц)	38 - 43 (240В, 50Гц)
Материал термоизоляции		Полиэтиленовая пена, уретановая пена				
Воздушный фильтр		Полипропиленовый материал с ячеистой структурой (моющийся)				
Защитные устройства		Предохранитель				
Контроль расхода хладагента		Электронный расширительный вентиль LEV				
Подключается к наружным блокам		Системы CITY MULTI, использующие хладагент R410A, R407C, R22				
Диаметр фреоновых проводов	жидкость (R410A) (R22, R407C)	мм (дюйм)	ø6.35 (ø1/4") вальц.	ø6.35 (ø1/4") вальц.	ø6.35 (ø1/4") вальц.	ø6.35 (ø1/4") вальц.
		мм (дюйм)	ø6.35 (ø1/4") вальц.	ø6.35 (ø1/4") вальц.	ø6.35 (ø1/4") вальц.	ø6.35 (ø1/4") вальц.
	газ (R410A) (R22, R407C)	мм (дюйм)	ø12.7 (ø1/2") вальц.	ø12.7 (ø1/2") вальц.	ø12.7 (ø1/2") вальц.	ø12.7 (ø1/2") вальц.
Диаметр дренажной трубы		мм (дюйм)	Внутренний диаметр 26мм (1")			
Чертеж	Размеры		IU-W65-3950			
	Электрическая схема		IU-W65-3960			
	Гидравлическая схема		-			
Стандартный комплект	Документация		„Руководство по установке“ и „Инструкция по эксплуатации“			
	Принадлежности		Гибкий дренажный соединитель: наружный диаметр 27мм (1-3/32). Окончание наружный диаметр 20мм (13/16")			
Примечания	Опции		-			
	Установка		Крепление блока, подключение воздуховодов, теплоизоляция, выполнение электрических соединений, а также другие вопросы изложены в „Руководстве по установке“.			
Примечания:		*:1 Номинальные условия: охлаждение в помещении : 27°СDB/19°СWB снаружи: 35°СDB длина фреоновых проводов: 7.5м перепад высот: 0м	*:2 Номинальные условия: охлаждение 27°СDB/19.5°СWB 35°СDB 5м 0м	*:3 Номинальные условия: обогрев 20°СDB 7°СDB/6°СWB 7.5м 0м	Единицы измерения ккал/час= кВт x 860 БТЕ/час= кВт x 3,412 куб.фут.мин=м ³ /мин x 35.31	
* Номинальные условия 1 и 3 соответствуют стандарту JIS B8615-1. * В связи с постоянной модернизацией оборудования данная спецификация может быть изменена без предварительного уведомления.						

1. Спецификация

Технические данные G4 (R410A)

Напольный блок в классическом корпусе (VLEM) и встраиваемый (VLRM)

Модель		PFFY-P50VLEM-E	PFFY-P63VLEM-E	PFFY-P20VLRM-E	PFFY-P25VLRM-E	
Электропитание		1 фаза 220-240В 50Гц				
Холодопроизводительность (номинальная)	*1 кВт	5.6	7.1	2.2	2.8	
	*1 ккал/час	4,800	6,100	1,900	2,400	
	*1 БТЕ/час	19,100	24,200	7,500	9,600	
	*2 ккал/час	5,000	6,300	2,000	2,500	
	Потребляемая мощность кВт	0.085	0.1	0.04	0.04	
Рабочий ток		A	0.46	0.19	0.19	
Теплопроизводительность (номинальная)	*3 кВт	6.3	8.0	2.5	3.2	
	*3 ккал/час	5,400	6,900	2,200	2,800	
	*3 БТЕ/час	21,500	27,300	8,500	10,900	
	Потребляемая мощность кВт	0.085	0.1	0.04	0.04	
	Рабочий ток	A	0.46	0.19	0.19	
Внешнее покрытие		Акриловая краска MUNSELL (5Y 8/1)		Гальваническое покрытие		
Габаритные размеры В x Ш x Д		мм	630 x 1,410 x 220	630 x 1,410 x 220	639 x 886 x 220	
		дюйм	24-13/16" x 55-9/16" x 8-11/16"	24-13/16" x 55-9/16" x 8-11/16"	25-3/16" x 34-15/16" x 8-11/16"	25-3/16" x 34-15/16" x 8-11/16"
Вес		кг	30	32	18.5	
Теплообменник		Перпендикулярные ребра (алюминиевые ребра, медная труба)				
Вентилятор	Тип х количество		Центробежный х 2	Центробежный х 2	Центробежный х 1	Центробежный х 1
	Внешнее статическое давление	Па	0	0	0	0
		ммН ₂ O	0	0	0	0
	Тип электродвигателя		1-фазный асинхронный двигатель			
	Мощность кВт		0.035	0.063	0.015	0.015
	Привод		Прямой привод			
	Расход воздуха (низк-сред-выс)	м ³ / мин	12.0 - 14.0	12.0 - 15.5	5.5 - 6.5	5.5 - 6.5
л/с		200 - 233	200 - 258	92 - 108	92 - 108	
куб.фут.мин		424 - 494	424 - 547	194 - 230	194 - 230	
Уровень шума (низк-выс) измерен в безэховой камере	дБА	36 - 41 (220В, 50Гц)	38 - 44 (220В, 50Гц)	32 - 38 (220В, 50Гц)	32 - 38 (220В, 50Гц)	
	дБА	37 - 42 (230В, 50Гц)	39 - 45 (230В, 50Гц)	33 - 39 (230В, 50Гц)	33 - 39 (230В, 50Гц)	
	дБА	38 - 43 (240В, 50Гц)	40 - 46 (240В, 50Гц)	34 - 40 (240В, 50Гц)	34 - 40 (240В, 50Гц)	
Материал термоизоляции		Пенопласт, полиэтиленовая пена, уретановая пена				
Воздушный фильтр		Полипропиленовый материал с ячеистой структурой (моющийся)				
Защитные устройства		Предохранитель				
Контроль расхода хладагента		Электронный расширительный вентиль LEV				
Подключается к наружным блокам		Системы CITY MULTI, использующие хладагент R410A, R407C, R22				
Диаметр фреоновых труб	жидкость (R410A) (R22, R407C)	мм (дюйм)	ø6.35 (ø1/4") вальц.	ø9.52 (ø3/8") вальц.	ø6.35 (ø1/4") вальц.	ø6.35 (ø1/4") вальц.
			ø9.52 (ø3/8") вальц.	ø9.52 (ø3/8") вальц.	ø6.35 (ø1/4") вальц.	ø6.35 (ø1/4") вальц.
	газ (R410A) (R22, R407C)	мм (дюйм)	ø12.7 (ø1/2") вальц.	ø15.88 (ø5/8") вальц.	ø12.7 (ø1/2") вальц.	ø12.7 (ø1/2") вальц.
Диаметр дренажной трубы		мм (дюйм)				
Чертеж		Внутренний диаметр 26мм (1")				
Стандартный комплект	Размеры		IU-W65-3950	IU-W65-3951	IU-W65-3951	
	Электрическая схема		IU-W65-3960	IU-W65-3960	IU-W65-3960	
	Гидравлическая схема		-	-	-	
Документация Принадлежности		„Руководство по установке“ и „Инструкция по эксплуатации“ Гибкий дренажный соединитель: наружный диаметр 27мм (1-3/32). Окончание наружный диаметр 20мм (13/16")				
Примечания		Опции				
Установка		Крепление блока, подключение воздуховодов, теплоизоляция, выполнение электрических соединений, а также другие вопросы изложены в „Руководстве по установке“.				
Примечания:		*1 Номинальные условия: охлаждение в помещении : 27°CDB/19°CWB снаружи: 35°CDB длина фреоновых труб: 7.5м перепад высот: 0м	*2 Номинальные условия: охлаждение 27°CDB/19.5°CWB 35°CDB 5м 0м	*3 Номинальные условия: обогрев 20°CDB 7°CDB/6°CWB 7.5м 0м	Единицы измерения ккал/час= кВт x 860 БТЕ/час= кВт x 3,412 куб.фут.мин=м ³ /мин x 35.31	
* Номинальные условия 1 и 3 соответствуют стандарту JIS B8615-1. * В связи с постоянной модернизацией оборудования данная спецификация может быть изменена без предварительного уведомления.					* В данной спецификации параметры округлены.	

1. Спецификация

Технические данные G4 (R410A)

Напольный блок встраиваемый (VLRM)

Модель		PFFY-P32VLRM-E	PFFY-P40VLRM-E	PFFY-P50VLRM-E	PFFY-P63VLRM-E	
Электропитание		1 фаза 220-240В 50Гц				
Холодопроизводительность (номинальная)	*:1 кВт	3.6	4.5	5.6	7.1	
	*:1 ккал/час	3,100	3,900	4,800	6,100	
	*:1 БТЕ/час	12,300	15,400	19,100	24,200	
	*:2 ккал/час	3,150	4,000	5,000	6,300	
	Потребляемая мощность кВт	0.06	0.065	0.085	0.1	
Рабочий ток А		0.29	0.32	0.40	0.46	
Теплопроизводительность (номинальная)	*:3 кВт	4.0	5.0	6.3	8.0	
	*:3 ккал/час	3,400	4,300	5,400	6,900	
	*:3 БТЕ/час	13,600	17,100	21,500	27,300	
	Потребляемая мощность кВт	0.06	0.065	0.085	0.1	
	Рабочий ток А	0.29	0.32	0.40	0.46	
Внешнее покрытие		Гальваническое покрытие				
Габаритные размеры В x Ш x Д	мм	639 x 1,006 x 220	639 x 1,006 x 220	639 x 1,246 x 220	639 x 1,246 x 220	
	дюйм	25-3/16" x 39-5/8" x 8-11/16"	25-3/16" x 39-5/8" x 8-11/16"	25-3/16" x 49-1/16" x 8-11/16"	25-3/16" x 49-1/16" x 8-11/16"	
Вес		20	21	25	27	
Теплообменник		Перпендикулярные ребра (алюминиевые ребра, медная труба)				
Вентилятор	Тип x количество		Центробежный x 2	Центробежный x 2	Центробежный x 2	Центробежный x 2
	Внешнее статическое давление	Па	0	0	0	0
		ммН ₂ О	0	0	0	0
	Тип электродвигателя		1-фазный асинхронный двигатель			
	Мощность кВт		0.018	0.030	0.035	0.063
	Привод		Прямой привод			
	Расход воздуха (низк-сред-выс)	м ³ / мин	7.0 - 9.0	9.0 - 11.0	12.0 - 14.0	12.0 - 15.5
л/с		117 - 150	150 - 183	200 - 233	200 - 258	
куб.фут.мин		247 - 318	318 - 388	424 - 494	424 - 547	
Уровень шума (низк-сред-выс) измерен в безэховой камере	дБА	33 - 38 (220В, 50Гц)	36 - 41 (220В, 50Гц)	36 - 41 (220В, 50Гц)	38 - 44 (220В, 50Гц)	
	дБА	34 - 39 (230В, 50Гц)	37 - 42 (230В, 50Гц)	37 - 42 (230В, 50Гц)	39 - 45 (230В, 50Гц)	
	дБА	35 - 40 (240В, 50Гц)	38 - 43 (240В, 50Гц)	38 - 43 (240В, 50Гц)	40 - 46 (240В, 50Гц)	
Материал термоизоляции		Полиэтиленовая пена, уретановая пена				
Воздушный фильтр		Полипропиленовый материал с ячеистой структурой (моющийся)				
Защитные устройства		Предохранитель				
Контроль расхода хладагента		Электронный расширительный вентиль LEV				
Подключается к наружным блокам		Системы CITY MULTI, использующие хладагент R410A, R407C, R22				
Диаметр фреоновых проводов	жидкость (R410A) (R22, R407C)	мм (дюйм)	ø6.35 (ø1/4") вальц.	ø6.35 (ø1/4") вальц.	ø6.35 (ø1/4") вальц.	ø9.52 (ø3/8") вальц.
		мм (дюйм)	ø6.35 (ø1/4") вальц.	ø6.35 (ø1/4") вальц.	ø9.52 (ø3/8") вальц.	ø9.52 (ø3/8") вальц.
	газ (R410A) (R22, R407C)	мм (дюйм)	ø12.7 (ø1/2") вальц.	ø12.7 (ø1/2") вальц.	ø12.7 (ø1/2") вальц.	ø15.88 (ø5/8") вальц.
Диаметр дренажной трубы		мм (дюйм)				
Чертеж		наружный диаметр 26мм(1")				
Стандартный комплект	Размеры	IU-W65-3951				
	Электрическая схема	IU-W65-3960				
	Гидравлическая схема	-				
Документация Принадлежности		„Руководство по установке“ и „Инструкция по эксплуатации“ Гибкий дренажный соединитель (внутренний диаметр 32мм (1-1/4"))				
Примечания		Опции				
Установка		Крепление блока, подключение воздуховодов, теплоизоляция, выполнение электрических соединений, а также другие вопросы изложены в „Руководстве по установке“.				
Примечания:		*:1 Номинальные условия: охлаждение в помещении : 27°CDB/19°CWB снаружи: 35°CDB длина фреоновых проводов: 7.5м перепад высот: 0м	*:2 Номинальные условия: охлаждение 27°CDB/19.5°CWB 35°CDB 5м 0м	*:3 Номинальные условия: обогрев 20°CDB 7°CDB/6°CWB 7.5м 0м	Единицы измерения ккал/час= кВт x 860 БТЕ/час= кВт x 3,412 куб.фут.мин=м ³ /мин x 35.31	
* Номинальные условия 1 и 3 соответствуют стандарту JIS B8615-1. * В связи с постоянной модернизацией оборудования данная спецификация может быть изменена без предварительного уведомления.				°CDB - температура по сухому термометру; °CWB - температура по влажному термометру.		
				* В данной спецификации параметры округлены.		

1. Спецификация

Технические данные G4 (R410A)

Напольный блок встраиваемый (VLRMM) - напор до 60 Па

Модель		PFFY-P20VLRMM-E	PFFY-P25VLRMM-E	PFFY-P32VLRMM-E	PFFY-P40VLRMM-E		
Электропитание		1 фаза 220-240В 50Гц					
Холодопроизводительность (номинальная)	*1	кВт	2.2	2.8	3.6	4.5	
		ккал/час	1,900	2,400	3,100	3,900	
	*1	БТЕ/час	7,500	9,600	12,300	15,400	
		*2	ккал/час	2,000	2,500	3,150	4,000
	Потребляемая мощность		кВт	0.04	0.04	0.04	0.05
Рабочий ток		А	0.34	0.34	0.38	0.43	
Теплопроизводительность (номинальная)	*3	кВт	2.5	3.2	4.0	5.0	
		ккал/час	2,200	2,800	3,400	4,300	
	*3	БТЕ/час	8,500	10,900	13,600	17,100	
		Потребляемая мощность		кВт	0.04	0.04	0.04
	Рабочий ток		А	0.34	0.34	0.38	0.43
Внешнее покрытие		Гальваническое покрытие					
Габаритные размеры В x Ш x Д	мм	639 x 886 x 220	639 x 886 x 220	639 x 1006 x 220	639 x 1006 x 220		
	дюйм	25-3/16" x 34-15/16" x 8-11/16"	25-3/16" x 34-15/16" x 8-11/16"	25-3/16" x 39-5/8" x 8-11/16"	25-3/16" x 39-5/8" x 8-11/16"		
Вес	кг	18.5	18.5	20	21		
Теплообменник		Перпендикулярные ребра (алюминиевые ребра, медная труба)					
Вентилятор	Тип x количество		Центробежный x 1	Центробежный x 1	Центробежный x 2	Центробежный x 2	
	Внешнее статическое давление	Па	20 - 40 - 60	20 - 40 - 60	20 - 40 - 60	20 - 40 - 60	
		ммН ₂ О	2.0 - 4.1 - 6.1	2.0 - 4.1 - 6.1	2.0 - 4.1 - 6.1	2.0 - 4.1 - 6.1	
	Тип электродвигателя		Бесколлекторный двигатель постоянного тока				
	Мощность	кВт	0.096	0.096	0.096	0.096	
	Привод		Прямой привод				
	Расход воздуха (низк-сред-выс)	м ³ / мин	4.5 - 5.5 - 6.5	4.5 - 5.5 - 6.5	6.5 - 7.5 - 9.0	8.0 - 9.5 - 11.0	
л/с		75 - 92 - 108	75 - 92 - 108	108 - 125 - 150	133 - 158 - 183		
куб.фут.мин		159 - 194 - 230	159 - 194 - 230	230 - 265 - 318	283 - 335 - 388		
Уровень шума (низк-сред-выс) измерен в безэховой камере	дБА	31 - 36 - 40 (20 Па)	31 - 36 - 40 (20 Па)	27 - 32 - 37 (20 Па)	30 - 36 - 40 (20 Па)		
	дБА	34 - 39 - 42 (40 Па)	34 - 39 - 42 (40 Па)	30 - 35 - 41 (40 Па)	32 - 38 - 42 (40 Па)		
	дБА	35 - 40 - 43 (60 Па)	35 - 40 - 43 (60 Па)	32 - 37 - 42 (60 Па)	35 - 39 - 44 (60 Па)		
Материал термоизоляции		Полиэтиленовая пена, уретановая пена					
Воздушный фильтр		Полипропиленовый материал с ячеистой структурой (моющийся)					
Защитные устройства		Предохранитель					
Контроль расхода хладагента		Электронный расширительный вентиль LEV					
Подключается к наружным блокам		Системы CITY MULTI, использующие хладагент R410A					
Диаметр фреоновых проводов	жидкость (R410A)	мм (дюйм)	ø6.35 (ø1/4") пайка	ø6.35 (ø1/4") пайка	ø6.35 (ø1/4") пайка	ø6.35 (ø1/4") пайка	
	газ (R410A)	мм (дюйм)	ø12.7 (ø1/2") пайка	ø12.7 (ø1/2") пайка	ø12.7 (ø1/2") пайка	ø12.7 (ø1/2") пайка	
Диаметр дренажной трубы		мм (дюйм)	внутренний диаметр 26мм(1")				
Чертеж	Размеры		IU-KB94-L081				
	Электрическая схема		IU-KB94-G985				
	Гидравлическая схема		-				
Стандартный комплект	Документация Принадлежности	„Руководство по установке“ и „Инструкция по эксплуатации“ Регулировочный винт, фильтр, гибкий дренажный соединитель (наружный диаметр 27мм), хомут					
Примечания	Опции		-				
	Установка		Крепление блока, подключение воздуховодов, теплоизоляция, выполнение электрических соединений, а также другие вопросы изложены в „Руководстве по установке“.				
Примечания:		*1 Номинальные условия: охлаждение в помещении : 27°CDB/19°CWB снаружи: 35°CDB длина фреоновых проводов: 7.5м перепад высот: 0м	*2 Номинальные условия: охлаждение 27°CDB/19.5°CWB 35°CDB 5м 0м	*3 Номинальные условия: обогрев 20°CDB 7°CDB/6°CWB 7.5м 0м	Единицы измерения ккал/час= кВт x 860 БТЕ/час= кВт x 3,412 куб.фут.мин=м ³ /мин x 35.31		
* Номинальные условия 1 и 3 соответствуют стандарту JIS B8615-1. * В связи с постоянной модернизацией оборудования данная спецификация может быть изменена без предварительного уведомления.						* В данной спецификации параметры округлены.	

Напольный блок встраиваемый (VLRMM) - напор до 60 Па

Модель		PFFY-P50VLRMM-E	PFFY-P63VLRMM-E	
Электропитание		1 фаза 220-240В 50Гц		
Холодопроизводительность (номинальная)	*:1 кВт	5.6	7.1	
	*:1 ккал/час	4,800	6,100	
	*:1 БТЕ/час	19,100	24,200	
	*:2 ккал/час	5,000	6,300	
	Потребляемая мощность кВт	0.05	0.07	
	Рабочий ток А	0.48	0.59	
Теплопроизводительность (номинальная)	*:3 кВт	6.3	8.0	
	*:3 ккал/час	5,400	6,900	
	*:3 БТЕ/час	21,500	27,300	
	Потребляемая мощность кВт	0.05	0.07	
	Рабочий ток А	0.48	0.59	
Внешнее покрытие		Гальваническое покрытие		
Габаритные размеры В x Ш x Д	мм	639 x 1246 x 220	639 x 1246 x 220	
	дюйм	25-3/16" x 49-1/16" x 8-11/16"	25-3/16" x 49-1/16" x 8-11/16"	
Вес	кг	25 (56)	27 (60)	
Теплообменник		Перпендикулярные ребра (алюминиевые ребра, медная труба)		
Вентилятор	Тип x количество		Центробежный x 2	Центробежный x 2
	Внешнее статическое давление	Па	20 - 40 - 60	20 - 40 - 60
		ммН ₂ O	2.0 - 4.1 - 6.1	2.0 - 4.1 - 6.1
	Тип электродвигателя		Бесколлекторный двигатель постоянного тока	
	Мощность	кВт	0.096	0.096
	Привод		Прямой привод	
	Расход воздуха (низк-сред-выс)	м ³ / мин	10.0 - 12.0 - 14.0	11.0 - 13.0-15.5
л/с		167 - 200 - 233	183 - 217 - 258	
куб.фут.мин		353 - 424 - 494	388 - 459 - 547	
Уровень шума (низк-сред-выс) измерен в безэховой камере	дБА	32 - 37 - 41 (20 Па)	35 - 40 - 44 (20 Па)	
	дБА	35 - 40 - 44 (40 Па)	36 - 42 - 47 (40 Па)	
	дБА	36 - 41 - 45 (60 Па)	38 - 43 - 48 (60 Па)	
Материал теплоизоляции		Полиэтиленовая пена, уретановая пена		
Воздушный фильтр		Полипропиленовый материал с ячеистой структурой (моющийся)		
Защитные устройства		Предохранитель		
Контроль расхода хладагента		Электронный расширительный вентиль LEV		
Подключается к наружным блокам		Системы CITY MULTI, использующие хладагент R410A		
Диаметр фреоновых проводов	жидкость (R410A)	мм (дюйм)	ø6.35 (ø1/4") пайка	ø9.52 (ø3/8") пайка
	газ (R410A)	мм (дюйм)	ø12.7 (ø1/2") пайка	ø15.88 (ø5/8") пайка
Диаметр дренажной трубы		мм (дюйм)	внутренний диаметр 26мм(1")	
Чертеж	Размеры		IU-KB94-L081	
	Электрическая схема		IU-KB94-G985	
	Гидравлическая схема		-	
Стандартный комплект	Документация Принадлежности	„Руководство по установке” и „Инструкция по эксплуатации” Регулировочный винт, фильтр, гибкий дренажный соединитель (наружный диаметр 27мм), хомут		
Примечания	Опции		-	
	Установка		Крепление блока, подключение воздуховодов, теплоизоляция, выполнение электрических соединений, а также другие вопросы изложены в „Руководстве по установке”.	
Примечания:		*:1 Номинальные условия: охлаждение	*:2 Номинальные условия: охлаждение	*:3 Номинальные условия: обогрев
в помещении : 27°CDB/19°CWB		27°CDB/19.5°CWB	20°CDB	°CDB - температура по сухому термометру; °CWB - температура по влажному термометру.
снаружи: 35°CDB		35°CDB	7°CDB/6°CWB	
длина фреоновых проводов: 7.5м		5м	7.5м	
перепад высот: 0м		0м	0м	
* Номинальные условия 1 и 3 соответствуют стандарту JIS B8615-1.		* В связи с постоянной модернизацией оборудования данная спецификация может быть изменена без предварительного уведомления.		
				Единицы измерения ккал/час= кВт x 860 БТЕ/час= кВт x 3,412 куб.фут.мин=м ³ /мин x 35.31 * В данной спецификации параметры округлены.

PFFY-P20,25,32,40VKM-E

чертеж: IU-BK01-B517
единицы измерения: мм

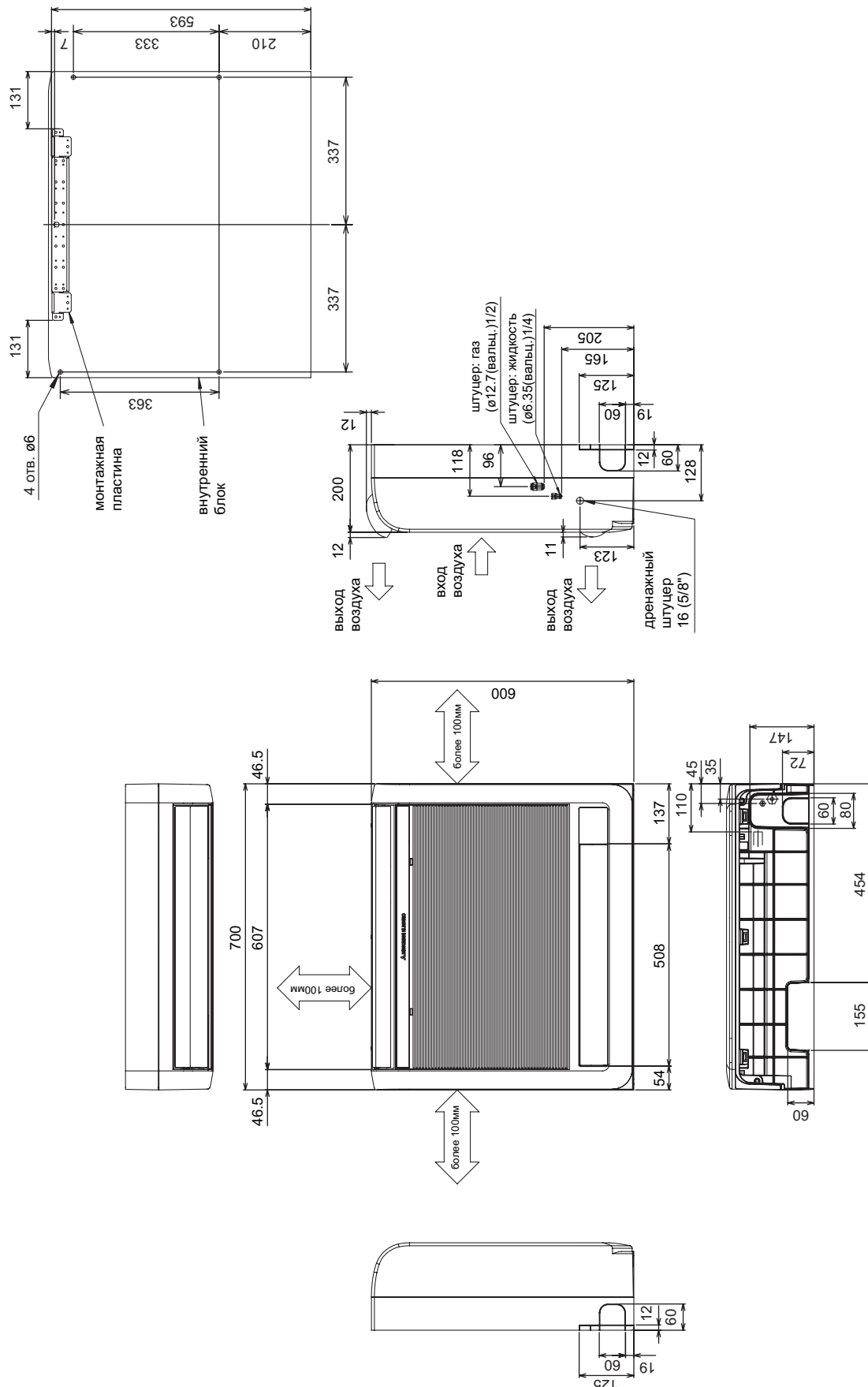

PFFY-P20,25,32,40,50,63VLEM-E

чертеж: IU-W65-3950
единицы измерения: мм

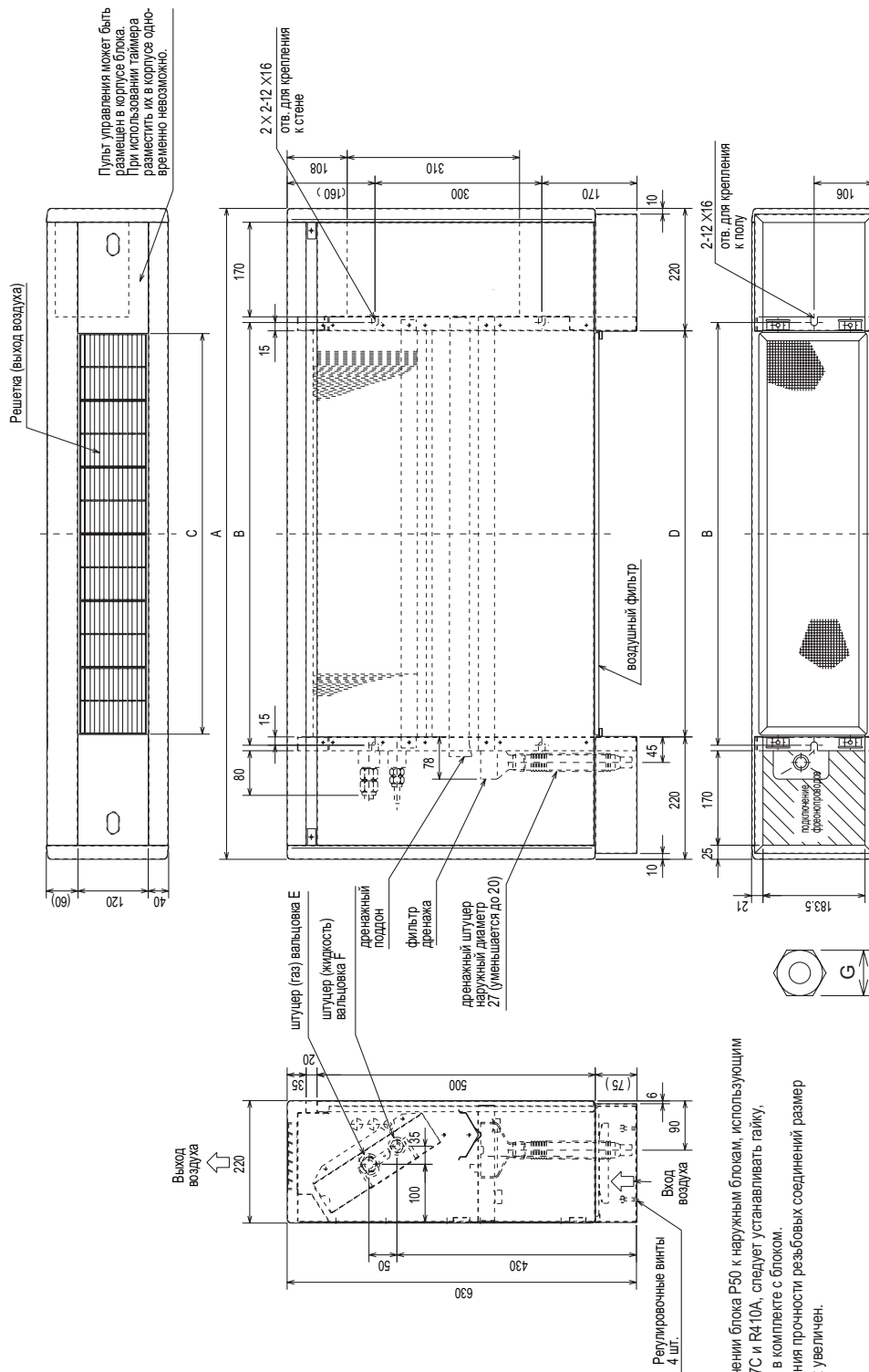

Применения:
1) При подключении блока P50 к наружным блокам, используемым хладагент R407C и R410A, следует устанавливать гайку, поставляемую в комплекте с блоком.
2) Для увеличения прочности резьбовых соединений размер некоторых гаек увеличен.

**1:R410A наружный блок
**2:R407C,R22 наружный блок

Размеры

Модель	A	B	C	D	E(газ)	F(жидкость)	G(жидкость)	G(газ)
PFFY-P20VLEM-E	1050	640	600	610	Ø12.7	Ø6.35	17	27
PFFY-P25VLEM-E	1050	640	600	610	Ø12.7	Ø6.35	17	27
PFFY-P32VLEM-E	1170	760	720	730	Ø12.7	Ø6.35	17	27
PFFY-P40VLEM-E	1170	760	720	730	Ø12.7	Ø6.35	17	27
PFFY-P50VLEM-E	1410	1000	960	970	*1 Ø12.7 *2 Ø15.88	*1 Ø6.35 *2 Ø9.52	*1 22 *2 22	*1 29 *2 29
PFFY-P63VLEM-E	1410	1000	960	970	Ø15.88	Ø9.52	22	29

PFFY-P20,25,32,40,50,63VLRM-E

чертеж: IU-W65-3951
единицы измерения: мм

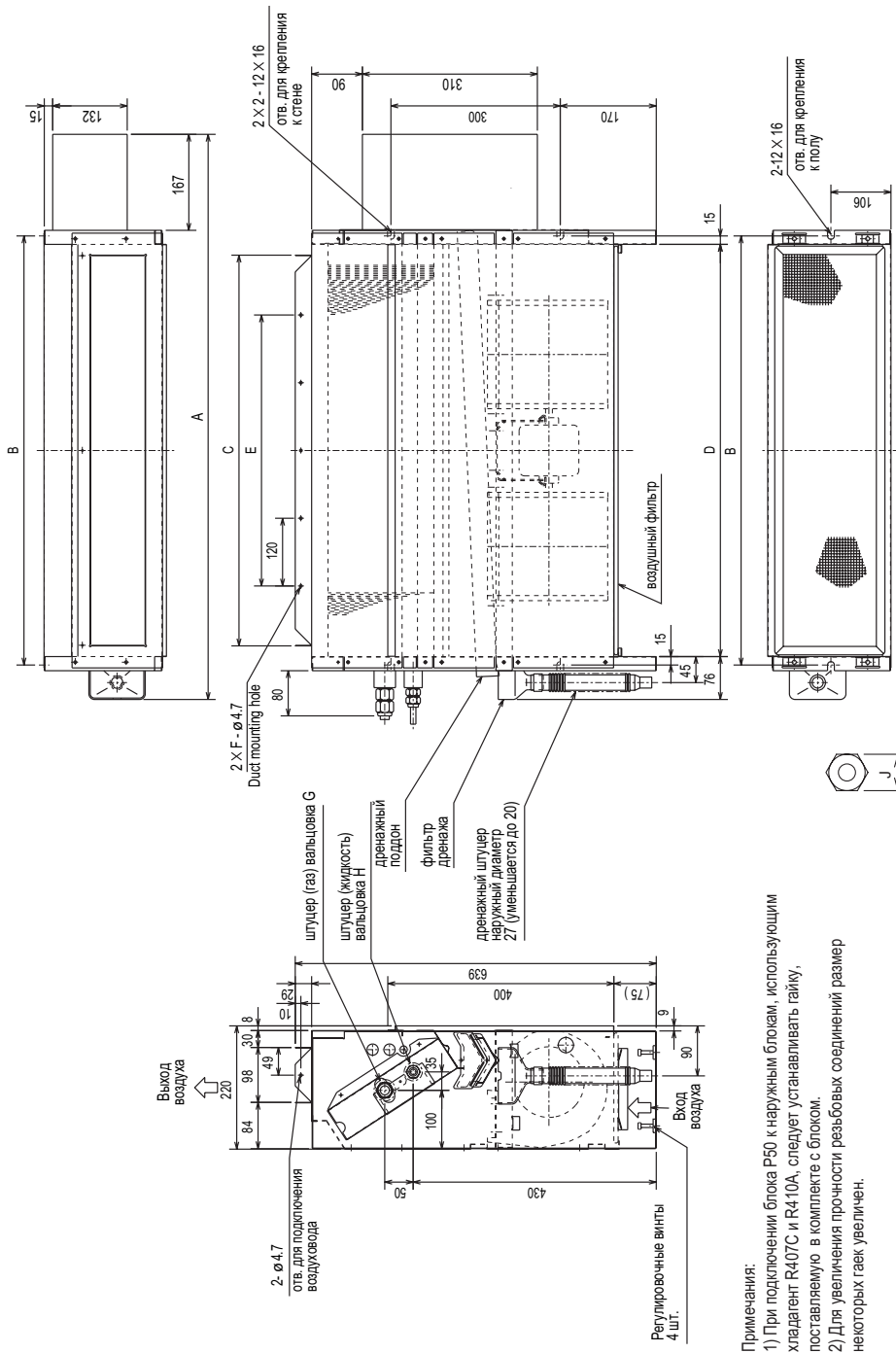

Примечания:
1) При подключении блока P60 к наружным блокам, используемым хладагент R407C и R410A, следует устанавливать гайку, поставляемую в комплекте с блоком.
2) Для увеличения прочности резьбовых соединений размер некоторых гаек увеличен.

*:1.R410A наружный блок
*:2.R407C,R22 наружный блок

Размеры	Модель	A	B	C	D	E	F	G(газ)	H(жидкость)	J(газ)	J(газ)
	PFFY-P20VLRM-E	886	640	572	610	360	4	ø12.7	ø6.35	17	27
	PFFY-P25VLRM-E	886	640	572	610	360	4	ø12.7	ø6.35	17	27
	PFFY-P32VLRM-E	1006	760	692	730	480	5	ø12.7	ø6.35	17	27
	PFFY-P40VLRM-E	1006	760	692	730	480	5	ø12.7	ø6.35	17	27
	PFFY-P50VLRM-E	1246	1000	932	970	720	7	ø12.7 *:1 *:2	ø6.35 *:1 *:2	22 *:1 *:2	29 *:1 *:2
	PFFY-P63VLRM-E	1246	1000	932	970	720	7	ø15.88	ø9.52	22	29

PFFY-P20,25,32,40,50,63VLRMM-E

чертеж: IU-KB94-L081
единицы измерения: мм

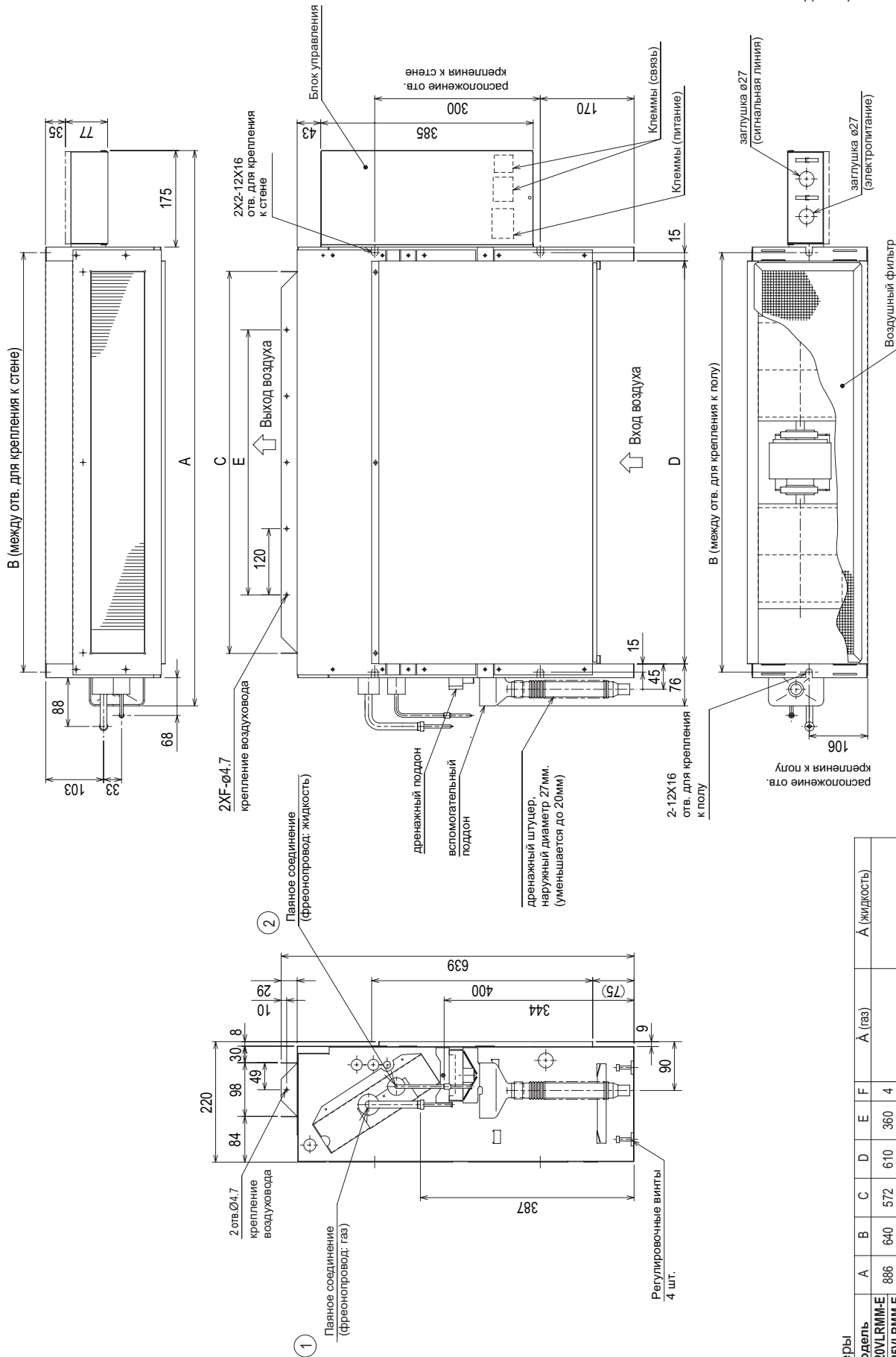

Размеры Модель	A		B		C		D		E		F		A (газ)		A (жидкость)	
	886	1006	640	760	572	692	610	730	360	480	4	5	ø12.7	ø15.88	ø6.35	ø9.52
PFFY-P20VLRMM-E																
PFFY-P25VLRMM-E																
PFFY-P32VLRMM-E																
PFFY-P40VLRMM-E																
PFFY-P50VLRMM-E																
PFFY-P63VLRMM-E																

PFFY-P20,25,32,40VKM-E

чертеж: IU-RG79-V367

Обозначения:

Обозначение	Наименование	Обозначение	Наименование	Обозначение	Наименование
I. В	Плата управления внутреннего блока	MF1	Э/двигатель вентилятора (верхний)	TH23	темп. трубы (газ)
CN32	Разъемы	MF2	Э/двигатель вентилятора (нижний)	A. B	Адресная плата
CN51		MV1	Э/двигатель воздушной заслонки		
CN52	удаленная индикация	MV2	Э/двигатель воздушной заслонки	SW11	выбор модели
SW2		код производительности	LS	Концевой выключатель (замкнут)	
SW3	выбор режима	LEV	Расширительный вентиль	SW12	адрес: десятки
SW4		выбор модели	TB2	Клеммные колодки	SW14
ZNR	Варистор	TB5	электроснабжение		SWC
FUSE	Предохранитель (Т6.3АL250V)	TH21	Термисторы		
LED1	Индикатор „питание“	TH22		комнатная температура (0°C: 15кОм; 25°C: 5.4кОм)	
LED2	Индикатор „питание пульта“	TH22	темп. трубы (жидкость) (0°C: 15кОм; 25°C: 5.4кОм)		

Примечания:

- 1) При обслуживании наружного блока обратитесь к электрической схеме наружного блока.
- 2) МА-пульт управления подключается к клеммы „1“ и „2“ клеммной колодки TB15 (соблюдение полярности не требуется).
- 3) МЕ-пульт управления подключается к клеммной колодке TB5 (соблюдение полярности не требуется).
- 4) Клемма „S“ клеммной колодки TB5 предназначена для подключения экрана.
- 5) Следующие символы обозначают: : клеммная колодка, : разъем.
- 6) Установка переключателя SW2 зависит от производительности модели (см. таблицу 1).

Сервисные светодиодные индикаторы на плате управления

Обозначение	Наименование	Назначение
LED1	основное питание	Внутренний блок: 220-240В перем. тока. Включено -> светодиод горит
LED2	питание МА-пульта управления	Питание МА-пульта управления: включено -> светодиод горит

Таблица 1

Модель	SW2
P20	ON OFF
P25	ON OFF
P32	ON OFF
P40	ON OFF

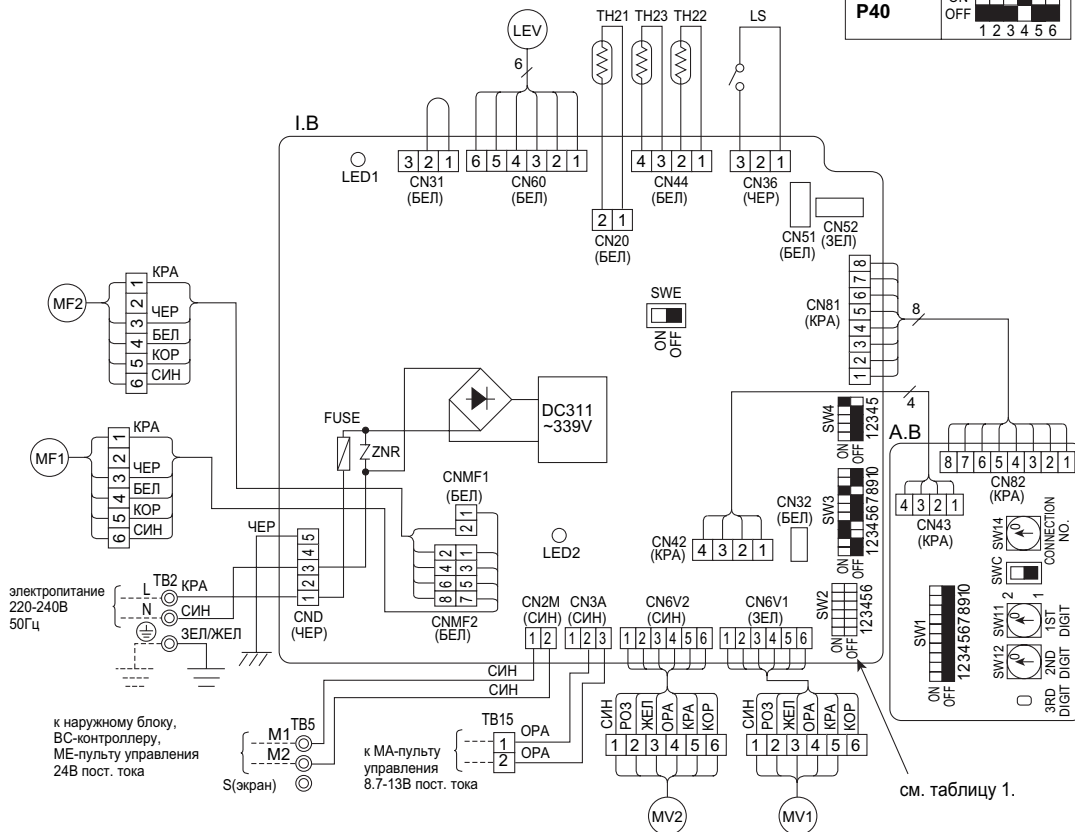

PFFY-P20,25,32,40,50,63VLEM-E,VLRM-E

чертеж: IU-W65-3960

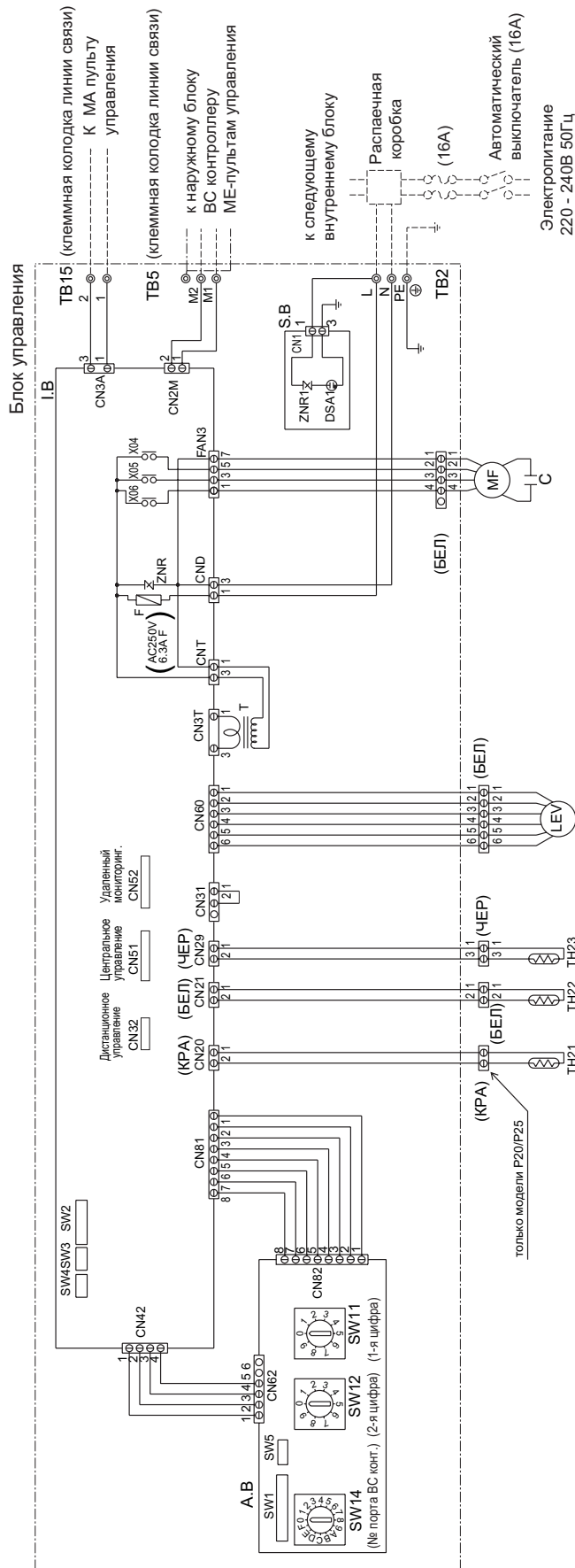

Обозначения

Обозначение	Наименование	Обозначение	Наименование
MF	Мотор вентилятора	TH 22	Термистор (фреонопровод жидкость)
C	※ Конденсатор	TH 23	Термистор (фреонопровод газ)
I . B	Плата управления внутреннего блока	SW 11 (A . B)	Переключатель (1 цифра адреса)
A . B	Плата адресации	SW 12 (A . B)	Переключатель (2 цифра адреса)
TB 2	Клеммная колодка питания	SW 14 (A . B)	Переключатель (№ порта ВС контр)
TB 5	Клеммная колодка связи	SW 1 (A . B)	Переключатель (режим)
TB 15	Клеммная колодка связи	SW 2 (I . B)	Переключатель (код производительности)
F	Предохранитель 6,3 А 250В	SW 3 (I . B)	Переключатель (режим)
T	Трансформатор	SW 4 (I . B)	Переключатель (выбор модели)
LEV	Электронный расширительный вентиль	SW 5 (A . B)	Переключатель (выбор напряжения)
S . B	Плата фильтра	X 04 ~ 06	Реле
TH 21	Термистор (темп воздух на входе)		

※Конденсатор:
 Модель 20/25/32/40 1.5мкФ
 Модель 50 2.0мкФ
 Модель 63 2.5мкФ

PFFY-P20,25,32,40,50,63VLRMM-E

чертеж: IU-KB94-G985

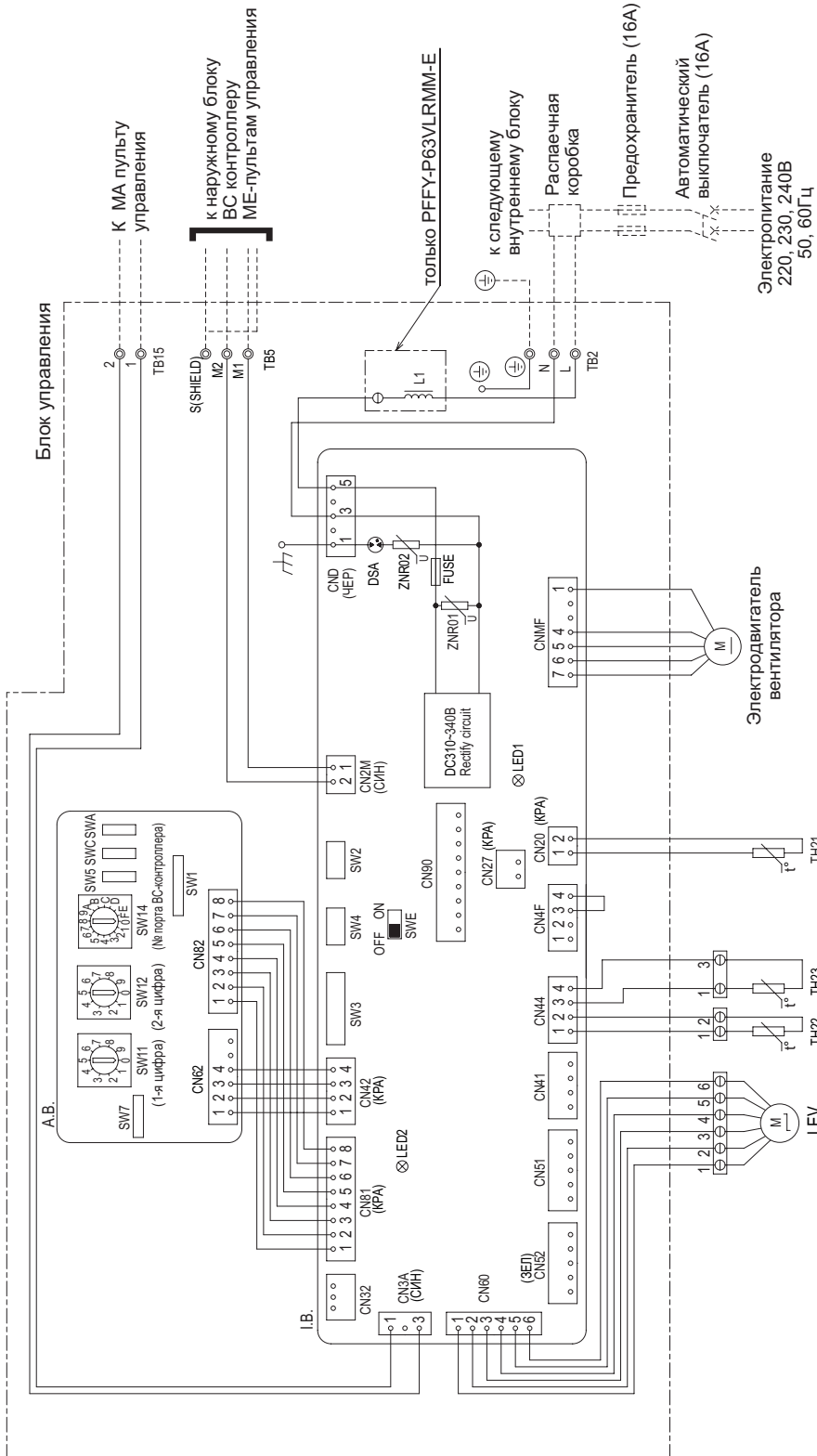

Примечание:
 1. Пунктирной линией показаны соединения платы управления и клеммных колодок TB2, TB5, TB15.
 2. ⊙ - клемма, ⊖ - разъем.

Сервисные светодиодные индикаторы на плате управления

Обозначение	Индикатор LED при нормальной работе блока
LED1	основное питание включено → светодиод горит
LED2	питание MA-пульта управления включено → светодиод горит

Обозначения

Обозначение	Наименование	Обозначение	Наименование
I.B.	Плата управления внутреннего блока	A.B.	Плата адресации
FUSE	Предохранитель (250В, 6.3А)	SW1	Переключатель (режим)
ZNR01,02	Варистор	SW5	Переключатель (режим)
DSA	Агрегатор	SW7	Переключатель (режим)
CN27	Разъем (заслонка)	SW11	Переключатель (1 цифра адреса)
CN32	Разъем (внешнее вкл./выкл.)	SW12	Переключатель (2 цифра адреса)
CN41	Разъем (НА терминал-А)	SW14	Переключатель (порт ВС-контроллера)
CN51	Разъем (выходные сигналы)	SWA	Переключатель (статическое давление)
CN52	Разъем (удаленная индикация)	SWC	Переключатель (статическое давление)
CN90	Разъем к плате ИК-приемника	TB2	Клеммная колодка питания
SW2	Переключатель (код производительности)	TB5	Клеммная колодка линии связи
SW3	Переключатель (режим)	TB15	Клеммная колодка линии связи
SW4	Переключатель (выбор модели)	TH21	Термистор (тем. воздуха на входе)
SWE	Разъем (принудительная работа)	TH22	Термистор (фреонопровод жидкость)
L1	Кагушка индуктивности (лучч. коэфф. мощн.)	TH23	Термистор (фреонопровод газ)
		LEV	Электронный расширительный вентиль

4-1. Уровень шума

PFFY-P-VKM-E, VLEM-E, VLRM-E

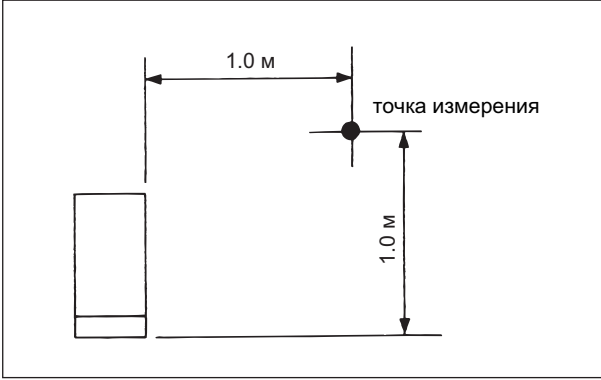

* Измерения производятся в безэховой комнате.

PFFY-P-VLRMM-E

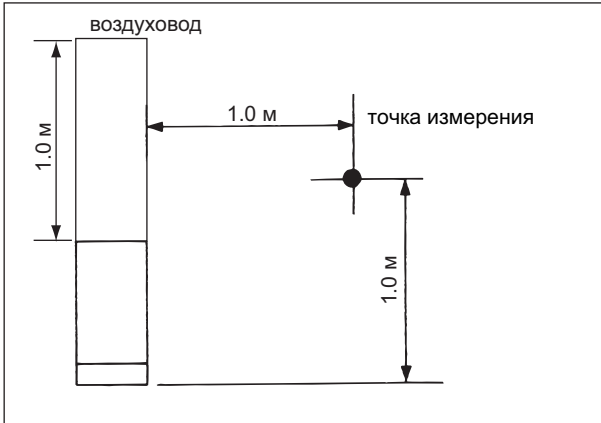

* Измерения производятся в безэховой комнате.

Уровень шума в безэховой комнате: низк-выс

	Уровень шума, дБА
PFFY-P20VKM-E	27-31-34-37
PFFY-P25VKM-E	28-32-35-38
PFFY-P32VKM-E	28-32-35-38
PFFY-P40VKM-E	35-38-42-44
PFFY-P20VLEM-E	34-40
PFFY-P20VLRM-E	
PFFY-P25VLEM-E	
PFFY-P25VLRM-E	35-40
PFFY-P32VLEM-E	
PFFY-P32VLRM-E	38-43
PFFY-P40VLEM-E	
PFFY-P40VLRM-E	
PFFY-P50VLEM-E	40-46
PFFY-P50VLRM-E	
PFFY-P63VLEM-E	40-46
PFFY-P63VLRM-E	

Уровень шума в безэховой комнате: низк-средн-выс

	Уровень шума, дБА		
	20 Па	40 Па	60 Па
PFFY-P20VLRMM-E	31-36-40	34-39-42	35-40-43
PFFY-P25VLRMM-E	31-36-40	34-39-42	35-40-43
PFFY-P32VLRMM-E	27-32-37	30-35-41	32-37-42
PFFY-P40VLRMM-E	30-36-40	32-38-42	35-39-44
PFFY-P50VLRMM-E	32-37-41	35-40-44	36-41-45
PFFY-P63VLRMM-E	35-40-44	36-42-47	38-43-48

4-2. Кривые NC

PFFY-P20VKM-E

Внешнее статическое давление 0 Па
Электропитание 220,230,240 В, 50 Гц

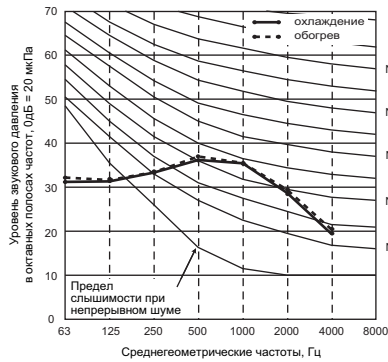

PFFY-P25, 32VKM-E

Внешнее статическое давление 0 Па
Электропитание 220,230,240 В, 50 Гц

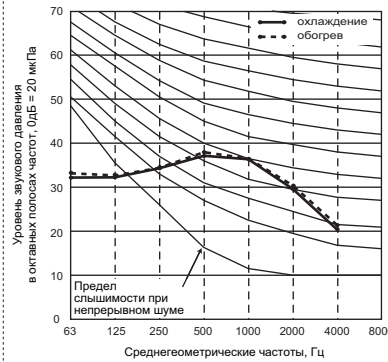

PFFY-P40VKM-E

Внешнее статическое давление 0 Па
Электропитание 220,230,240 В, 50 Гц

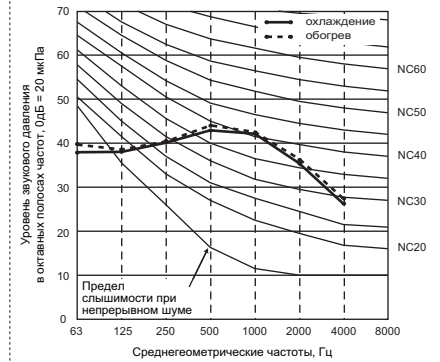

PFFY-P20, 25VLEM-E, VLRM-E

Внешнее статическое давление 0 Па
Электропитание 220,230,240 В, 50 Гц

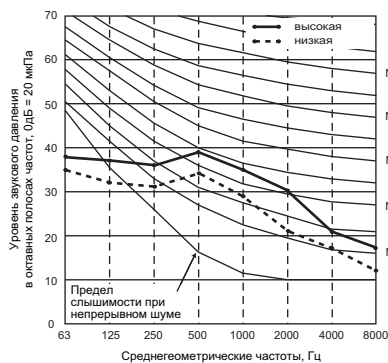

PFFY-P32VLEM-E, VLRM-E

Внешнее статическое давление 0 Па
Электропитание 220,230,240 В, 50 Гц

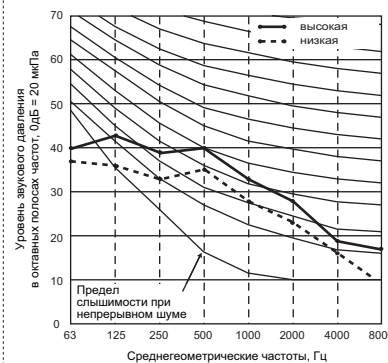

PFFY-P40VLEM-E, VLRM-E

Внешнее статическое давление 0 Па
Электропитание 220,230,240 В, 50 Гц

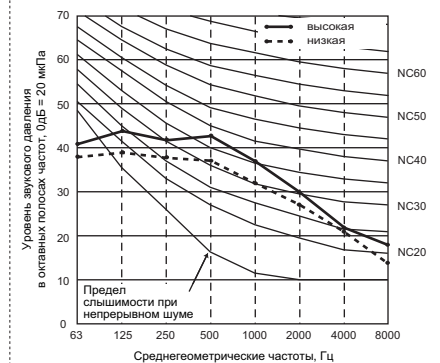

4-2. Кривые NC

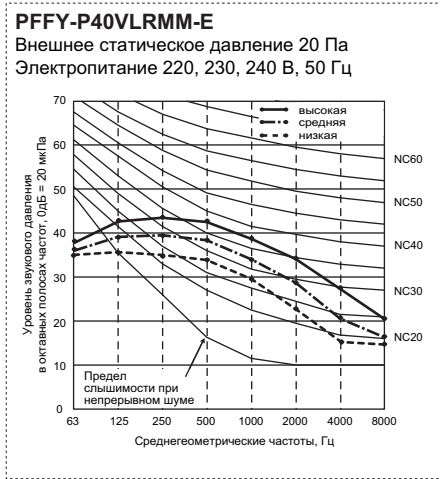
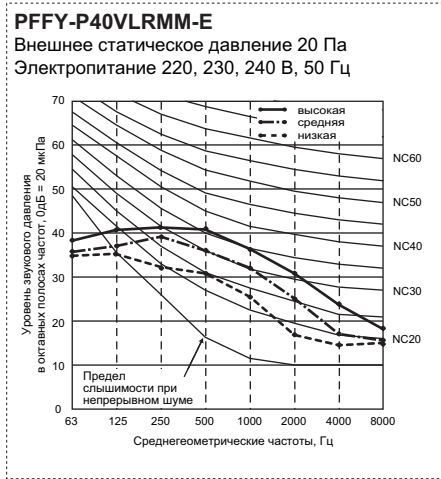
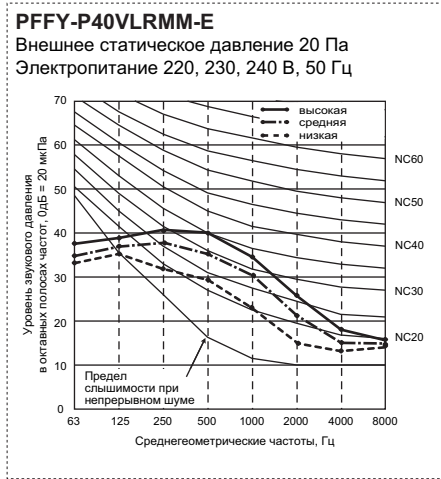
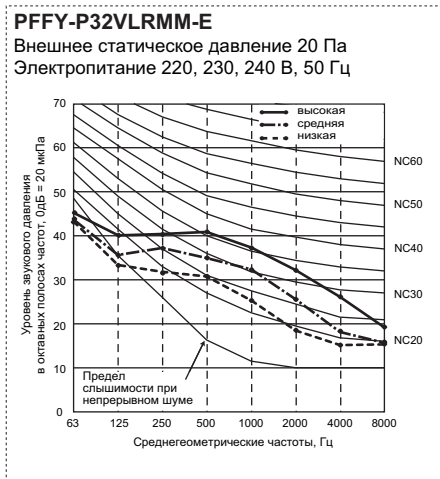
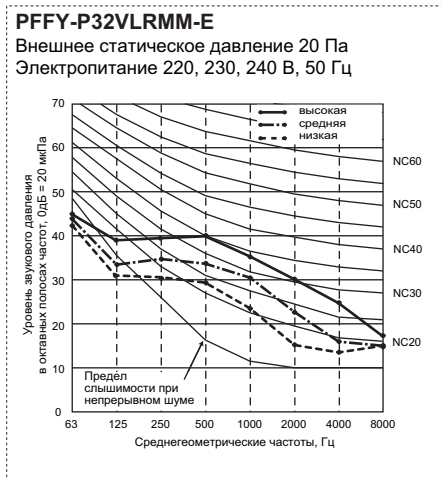
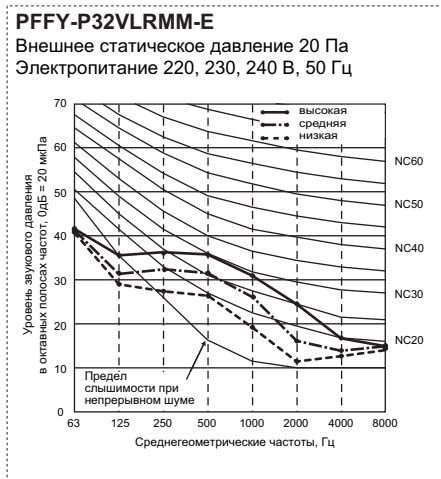
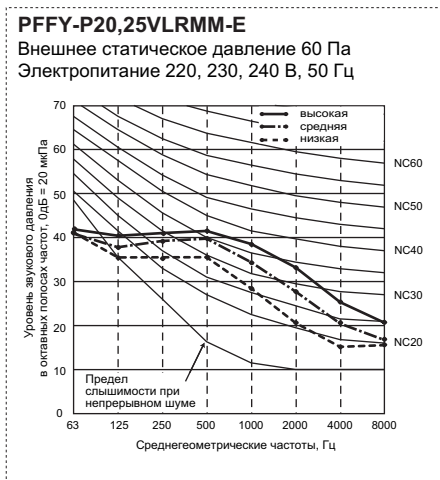
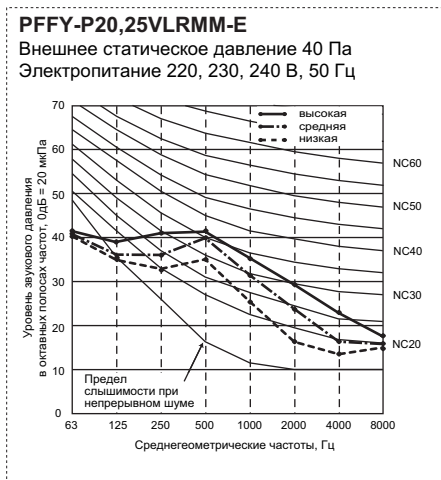
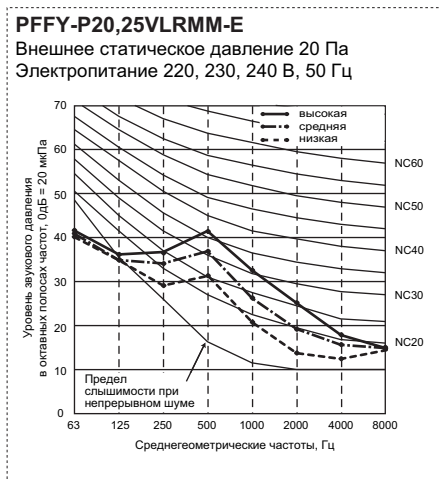
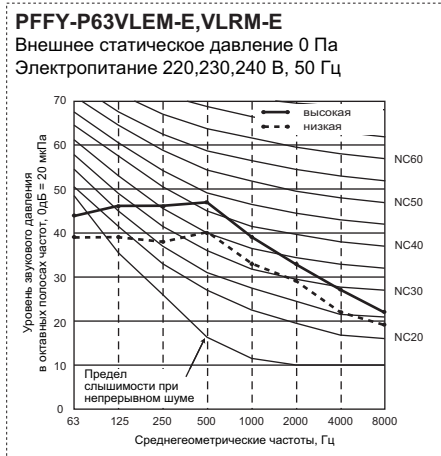
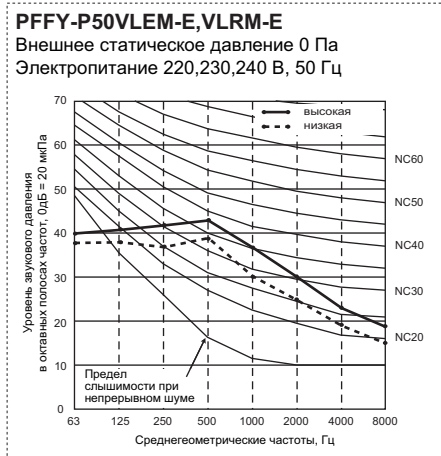

4-2. Кривые NC

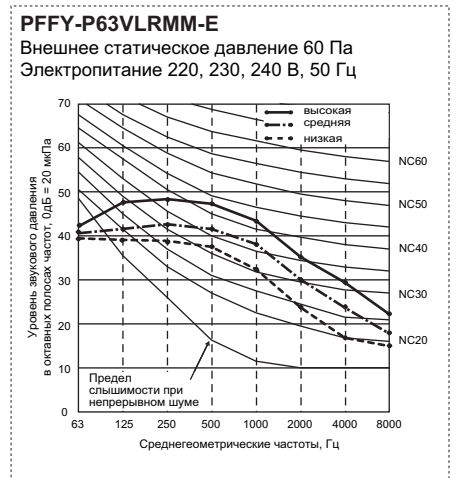
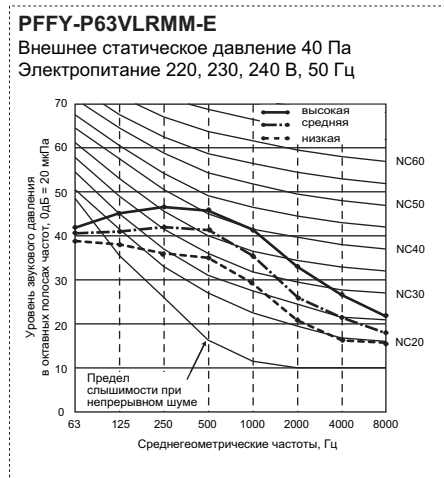
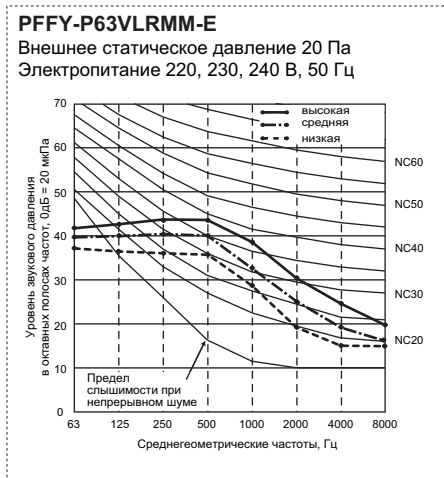
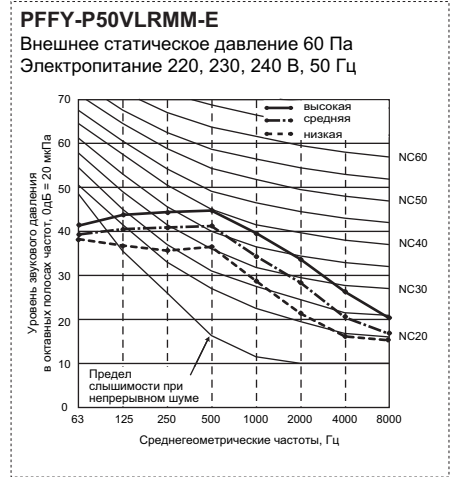
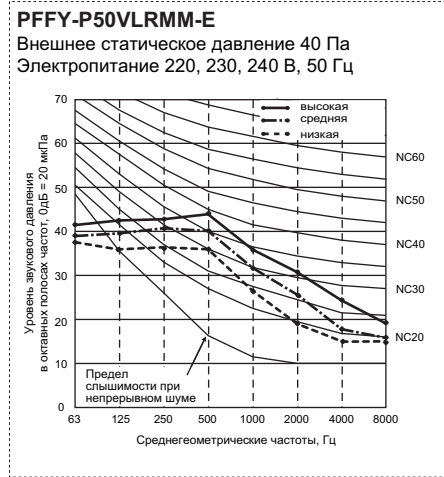
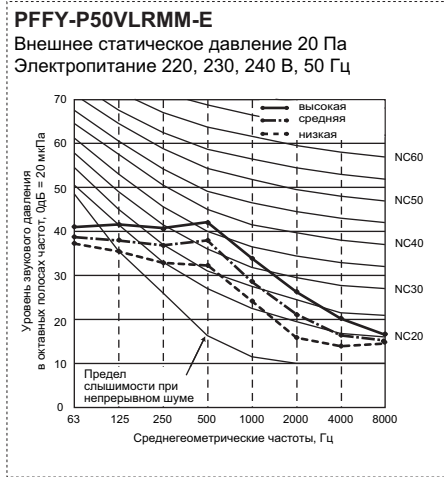

5. Напорные характеристики вентилятора

Технические данные G4 (R410A)

PFFY-P20,25VLRMM-E

Внешнее статическое давление 20 Па
Электропитание 220, 230, 240 В, 50 Гц

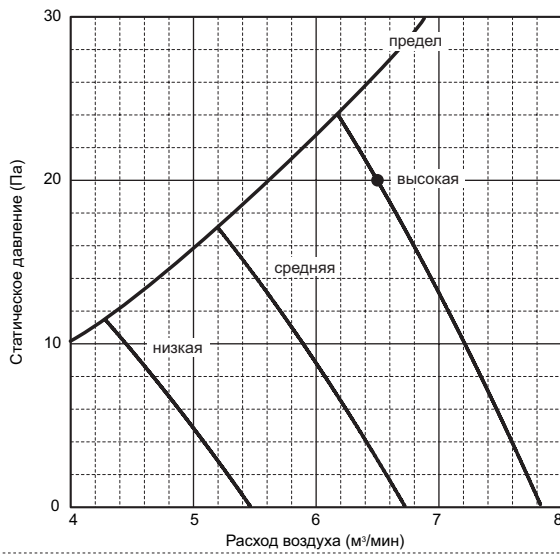

PFFY-P20,25VLRMM-E

Внешнее статическое давление 40 Па
Электропитание 220, 230, 240 В, 50 Гц

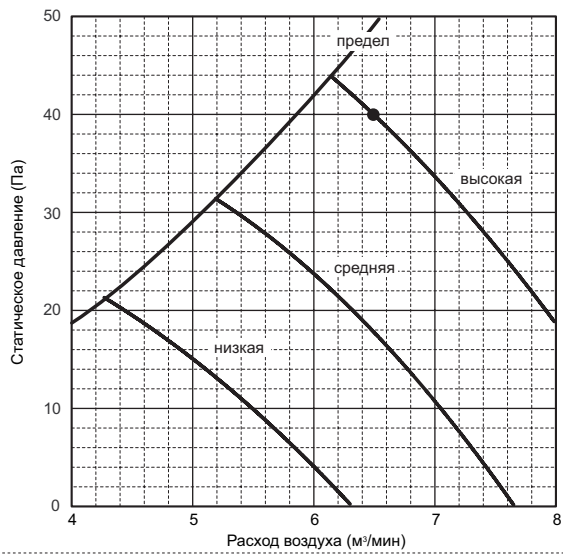

PFFY-P20,25VLRMM-E

Внешнее статическое давление 60 Па
Электропитание 220, 230, 240 В, 50 Гц

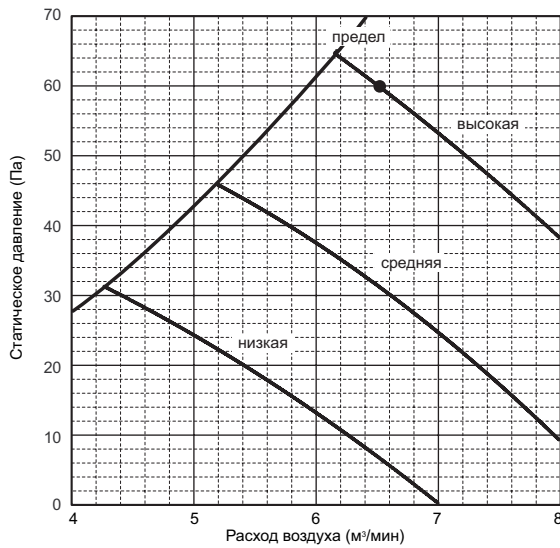

PFFY-P32VLRMM-E

Внешнее статическое давление 20 Па
Электропитание 220, 230, 240 В, 50 Гц

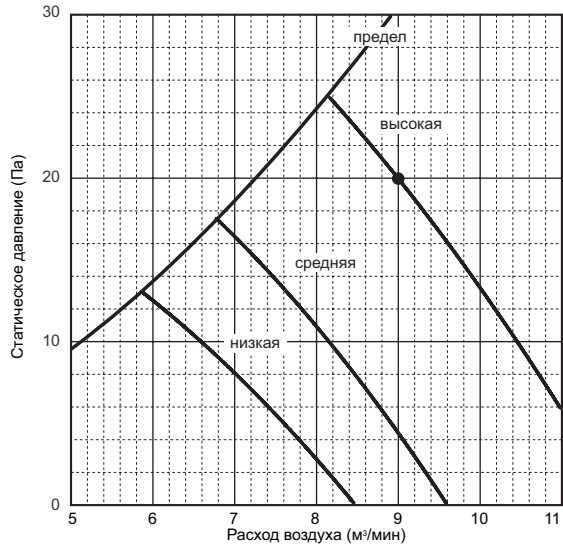

PFFY-P32VLRMM-E

Внешнее статическое давление 40 Па
Электропитание 220, 230, 240 В, 50 Гц

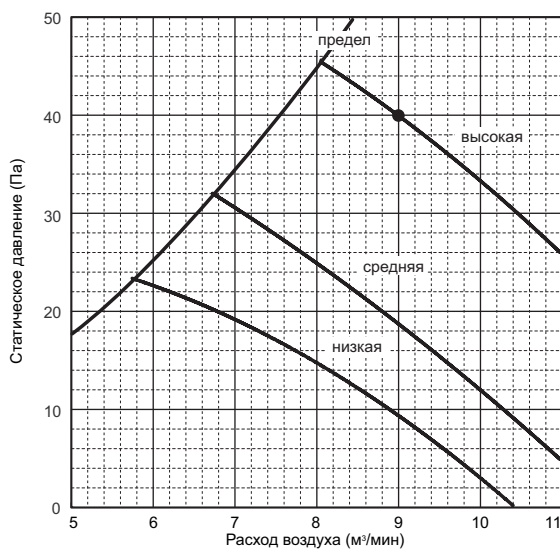

PFFY-P32VLRMM-E

Внешнее статическое давление 60 Па
Электропитание 220, 230, 240 В, 50 Гц

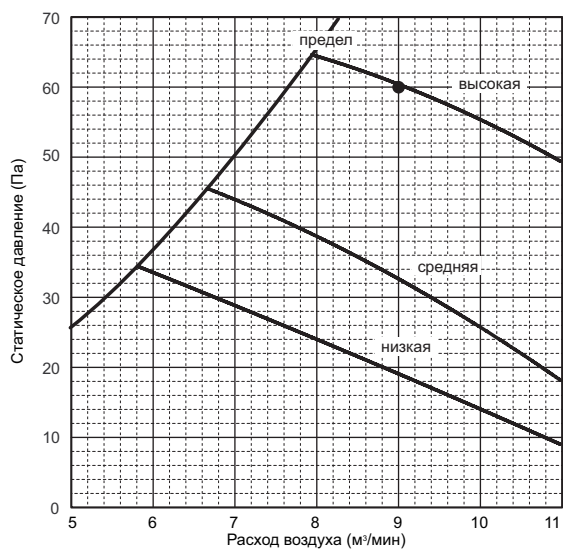

5. Напорные характеристики вентилятора

Технические данные G4 (R410A)

PFFY-P40VLRMM-E

Внешнее статическое давление 20 Па
Электропитание 220, 230, 240 В, 50 Гц

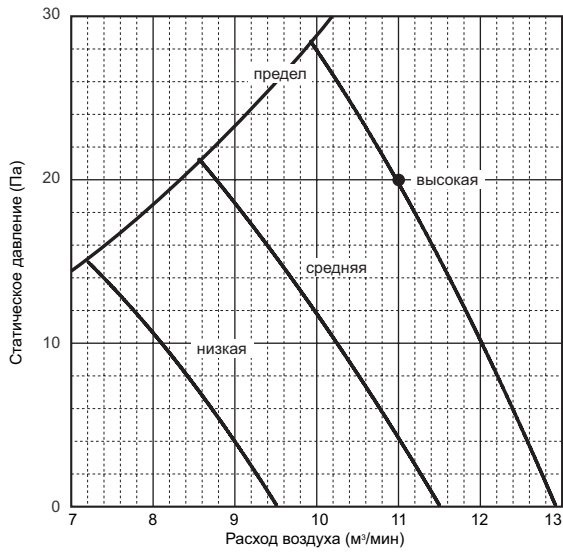

PFFY-P40VLRMM-E

Внешнее статическое давление 40 Па
Электропитание 220, 230, 240 В, 50 Гц

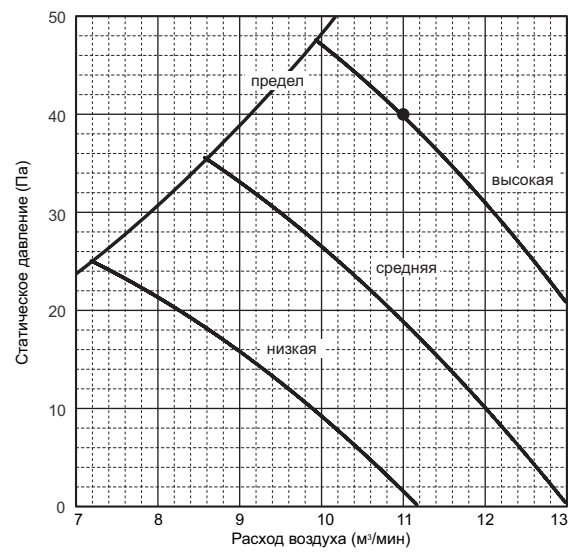

PFFY-P40VLRMM-E

Внешнее статическое давление 60 Па
Электропитание 220, 230, 240 В, 50 Гц

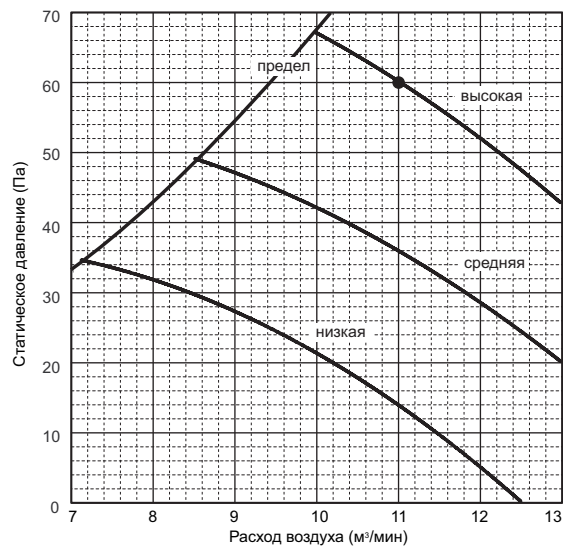

PFFY-P50VLRMM-E

Внешнее статическое давление 20 Па
Электропитание 220, 230, 240 В, 50 Гц

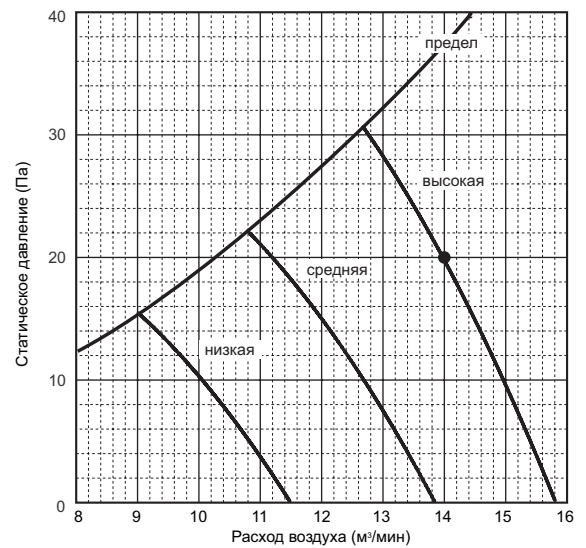

PFFY-P50VLRMM-E

Внешнее статическое давление 40 Па
Электропитание 220, 230, 240 В, 50 Гц

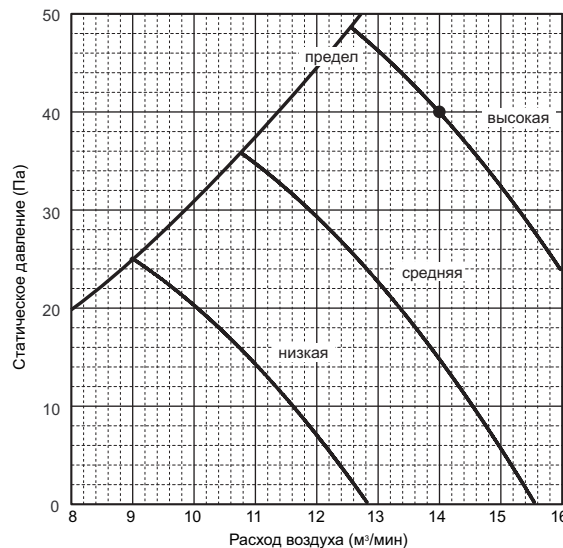

PFFY-P50VLRMM-E

Внешнее статическое давление 60 Па
Электропитание 220, 230, 240 В, 50 Гц

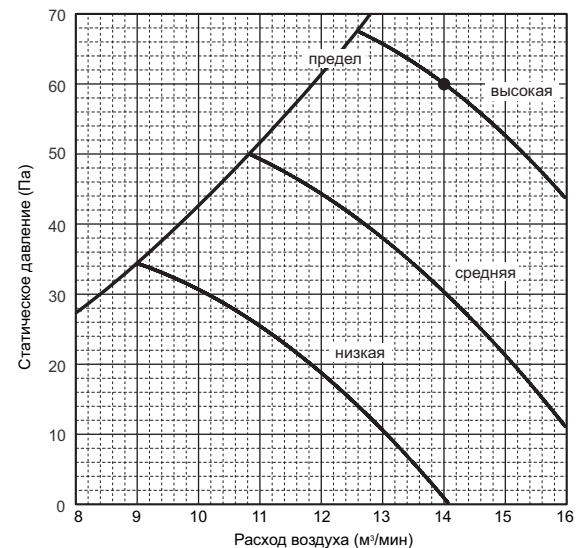

5. Напорные характеристики вентилятора

Технические данные G4 (R410A)

PFFY-P63VLRMM-E

Внешнее статическое давление 20 Па
Электропитание 220, 230, 240 В, 50 Гц

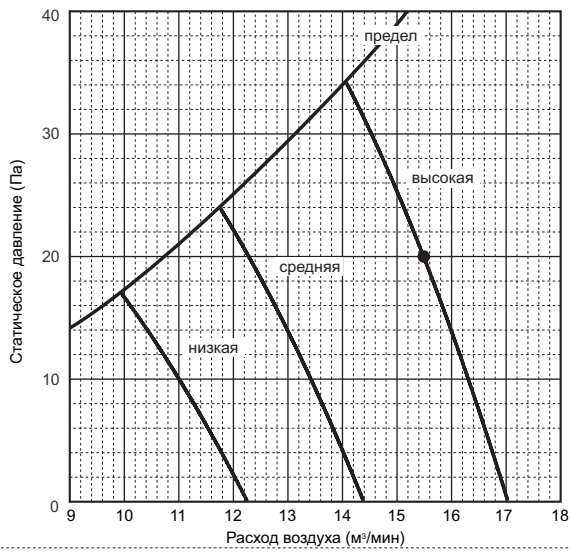

PFFY-P63VLRMM-E

Внешнее статическое давление 40 Па
Электропитание 220, 230, 240 В, 50 Гц

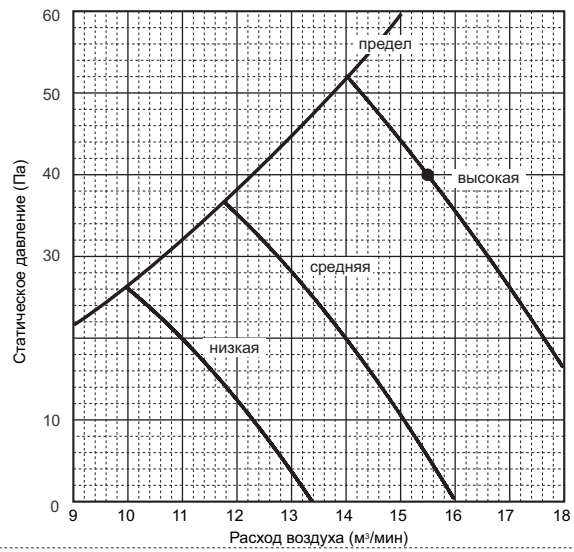

PFFY-P63VLRMM-E

Внешнее статическое давление 60 Па
Электропитание 220, 230, 240 В, 50 Гц

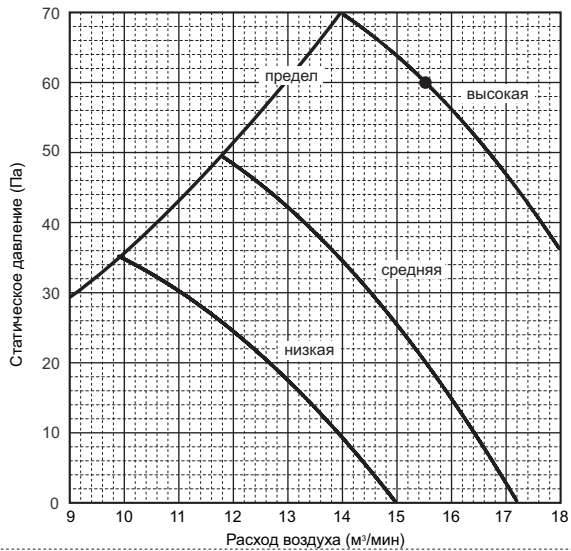

6-1. Распределение температуры

PFFY-P-VLEM-E, VLRM-E

Режим охлаждения

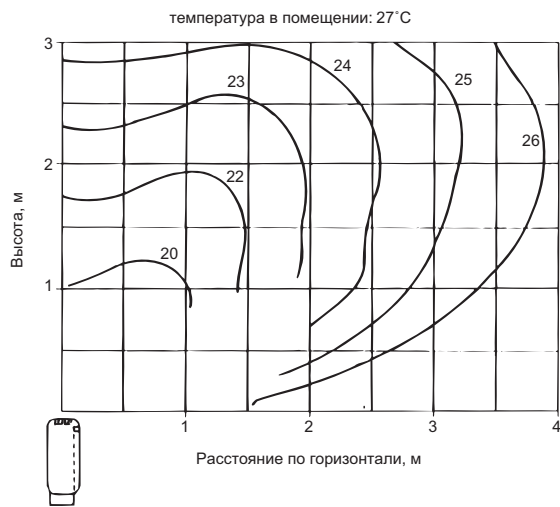

Режим обогрева

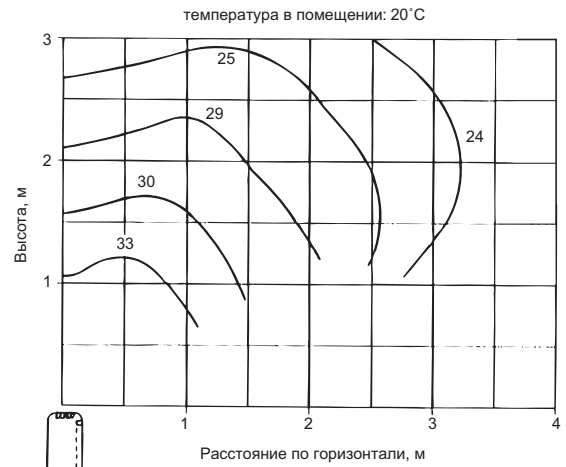

PFFY-P-VKM-E

Режим охлаждения

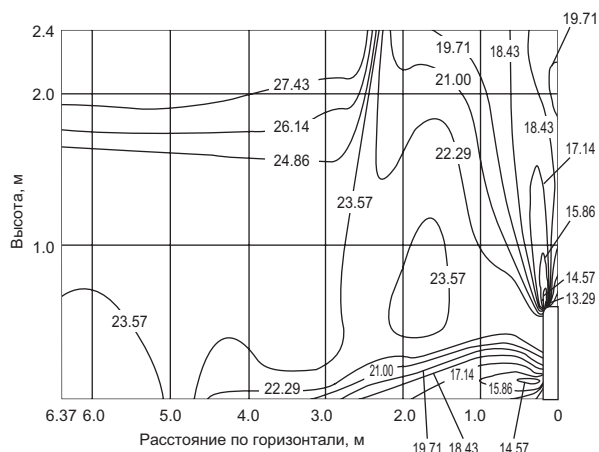

Режим обогрева

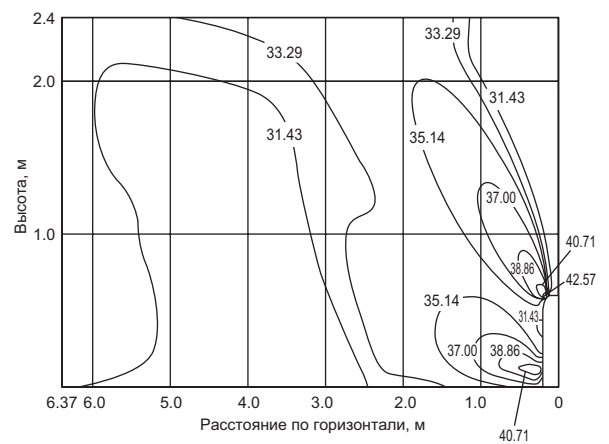

Примечание:

Данные эпюры иллюстрируют типовое распределение температуры. Реальное распределение может отличаться от указанного из-за температурных условия помещения, высоты потолка, тепловой нагрузки, а также из-за препятствий на пути воздушного потока.

6-2. Распределение скорости

PFFY-P-VLEM-E, VLRM-E

Режим охлаждения



Режим обогрева



PFFY-P-VKM-E

Режим охлаждения

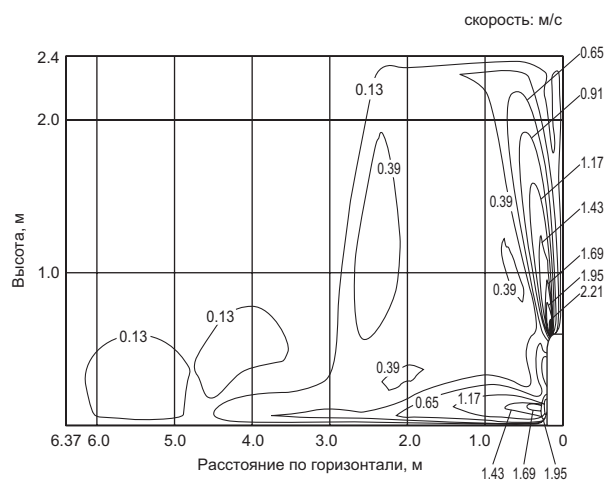

Режим обогрева

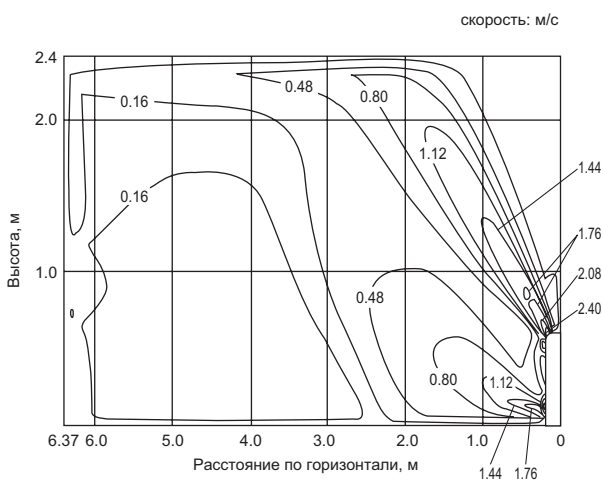

Примечание:

Данные эпюры иллюстрируют типовое распределение температуры. Реальное распределение может отличаться от указанного из-за температурных условия помещения, высоты потолка, тепловой нагрузки, а также из-за препятствий на пути воздушного потока.

PWFY-P100VM-E-BU

PWFY-P100VM-E-AU

PWFY-P200VM-E-AU



Содержание раздела

Внутренние блоки для нагрева (охлаждения) воды	177
1. Общие сведения	178
2. Спецификация	179
3. Размеры	181
4. Электрическая схема	182
5. Производительность	184
6. Шумовые характеристики	201
7. Вибрационные характеристики	201
8. Гидравлическая схема	202
9. Установка и подключение приборов	203

Блоки нагрева (охлаждения) воды	P20	P25	P32	P40	P50	P63	P71	P80	P100	P125	P140	P200	P250
	0.8HP	1.0HP	1.3HP	1.6HP	2.0HP	2.5HP	2.8HP	3.2HP	4.0HP	5.0HP	5.6HP	8.0HP	10.0HP
PWFY-P-VM-E-BU									●				
PWFY-P-VM-E-AU									●				●

1. Совместимость оборудования

Модель	PWFY-P100VM-E-BU	PWFY-P100VM-E-AU	PWFY-P200VM-E-AU
Наружный блок, компрессорно-теплообменный блок	PURY-(E)P*Y(S)HM-A(-BS) PQRY-P*Y(S)HM-A	PUHY-(E)P* Y(S)HM-A(-BS) PQHY-P*Y(S)HM-A	
		PURY-(E)P* Y(S)HM-A(-BS) PQRY-P*Y(S)HM-A	

2. Диапазон рабочих температур

PWFY-P100VM-E-BU

		Только PWFY	PWFY и внутренние блоки	Только внутренние блоки
		Режим нагрева		
Температура воды на входе	Серия R2	10 ~ 70°C	10 ~ 70°C	-
Температура наружного воздуха	Серия R2	-20 ~ 32°C	-20 ~ 32°C	-20 ~ 15.5°C

PWFY-P100, P200VM-E-AU

		Только PWFY		PWFY и внутренние блоки	
		Охлаждение	Нагрев	Охлаждение	Нагрев
Температура воды на входе	Серия R2	10 ~ 35°C	10 ~ 40°C	10 ~ 35°C	10 ~ 40°C
	Серия Y	10 ~ 35°C	10 ~ 40°C	10 ~ 35°C	10 ~ 40°C
Температура наружного воздуха	Серия R2	-5 ~ 43°C	-20 ~ 32°C	-5 ~ 43°C	-20 ~ 32°C
	Серия Y	-5 ~ 43°C	-20 ~ 15.5°C	-5 ~ 43°C	-20 ~ 15.5°C

		Только внутренние блоки	
		Охлаждение	Нагрев
Температура воды на входе	Серия R2	-	-
	Серия Y	-	-
Температура наружного воздуха	Серия R2	-5 ~ 43°C	-20 ~ 15.5°C
	Серия Y	-5 ~ 43°C	-20 ~ 15.5°C

Значения температуры воздуха указаны по влажному термометру.

Наружный блок автоматически определяет наличие в контуре блока нагрева воды и изменяет алгоритм своей работы. Системы City Multi серии R2 (в отличие от серии Y) имеют эффективный теплообменный байпасный контур, который исключает превышение давления нагнетания.

3. Суммарный индекс производительности внутренних приборов

PWFY-P100VM-E-BU

	Только PWFY	PWFY и внутренние блоки	Только внутренние блоки
Серия R2	50 ~ 100%	50 ~ 150%	50 ~ 150%

PWFY-P100, P200VM-E-AU

	Только PWFY	PWFY и внутренние блоки	Только внутренние блоки
Серия R2	50 ~ 100%	50 ~ 150%	50 ~ 150%
Серия Y	50 ~ 100%	50 ~ 130%	50 ~ 130%

2. Спецификация

Технические данные G4 (R410A)

Наименование модели		PWFY-P100VM-E-BU	
Электропитание		1 фаза, 220 В, 50 Гц	
Теплопроизводительность (номинальная)		кВт	12.5
	потребляемая мощность	кВт	2.48
	рабочий ток	А	11.63
Температурный диапазон	наружная температура	W.B.	-20~32°C
	температура воды на входе	-	10~70°C
Суммарная мощность внутренних приборов		50~100% от производительности наружного блока	
Модели наружных блоков		PURY-P200YHM-A(-BS)~PURY-P400YHM-A(-BS) PURY-P450YSHM-A(-BS)~PURY-P800YSHM-A(-BS) PURY-EP200YHM-A(-BS)~PURY-EP300YHM-A(-BS) PURY-EP400YSHM-A(-BS)~PURY-EP600YSHM-A(-BS)	
Уровень звукового давления (измерен в безэховой комнате)		дБ<A>	44
Диаметр трубопроводов хладагента	жидкость	мм	Ø9.52 (Ø3/8") пайка
	газ	мм	Ø15.88 (Ø5/8") пайка
Диаметр трубопроводов воды	вход	мм	PT3/4 резьба
	выход	мм	PT3/4 резьба
Дренажная труба		мм	Ø32(1-1/4")
Внешнее покрытие		нет	
Габаритные размеры (В x Ш x Д)		мм	800 (785 без опор) x 450 x 300
Вес		кг	60
Компрессор	тип	Герметичный компрессор ротационного типа с инверторным приводом	
	производитель	MITSUBISHI ELECTRIC CORPORATION	
	метод пуска	инвертор (преобразователь частоты)	
	мощность электродвигателя	кВт	1.0
	холодильное масло	NEO22	
Расход воды		м³/час	0.6~2.15
Защитные устройства холодильного контура (фреон R134a)	защита от высокого давления	Аналоговый датчик давления, выключатель по высокому давлению 3.60 МПа	
	силовые цепи инвертора	Тепловая и токовая защиты	
	компрессор	Контроль температуры нагнетания, токовая защита	
Хладагент	марка, заводская заправка	R134a, 1.1 кг	
	регулирование потока	LEV (электронный расширительный вентиль)	
Максимальное давление	R410A	МПа	4.15
	R134A	МПа	3.60
	вода	МПа	1.00
Поставляется в комплекте	документация	руководство по установке, инструкция пользователя	
	принадлежности	Y-образный фильтр, теплоизоляционный материал, 2 набора штуцеров	
Оptionальные компоненты		нет	
Примечания:	1) Условия измерения номинальной теплопроизводительности: наружная температура - 7°C DB /6°C WB; длина магистрали - 7,5 м, перепад высот - 0 м; температура входящей воды - 65°C, расход воды - 2,15 м³/час. 2) В связи с постоянной модернизацией оборудования данная спецификация может быть изменена без предварительного уведомления. 3) Приборы должны устанавливаться только внутри помещения. Корпус приборов не предназначен для наружной установки. 4) Не используйте стальные трубы. 5) Обеспечьте постоянную циркуляцию воды. При температуре наружного воздуха ниже 0°C используйте антифриз в качестве теплоносителя. 6) Если блок не используется, то слейте воду из контура теплоносителя. 7) Контур воды должен быть замкнутым. 8) Температура воздуха в помещении, где установлен прибор, не должна превышать 32°C по влажному термометру. 9) Вода не предназначена для питья. Используйте промежуточный бак-теплообменник.		

Принадлежности

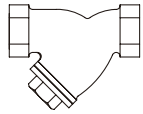
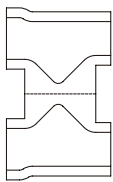
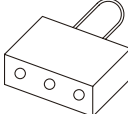
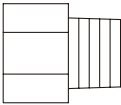
(A) Фильтр	(B) Термоизоляция	(C) Разъемы ×2	(D) Переходник ×2
			
			*1

*1. Только для модели PWFY-P200VM-E-AU

(A) Фильтр устанавливается на трубе, подводящей воду в прибор.

(B) Форма термоизоляция соответствует форме Y-образного фильтра.

(C) Разъемы предназначены для подключения внешних аналоговых сигналов. Разрежьте перемычку перед использованием.

(D) Переходники поставляются только с моделью PWFY-P200VM-E-AU. Установите переходник на входе фильтра.

2. Спецификация

Технические данные G4 (R410A)

Наименование модели		PWFY-P100VM-E-AU		PWFY-P200VM-E-AU	
Электропитание		1 фаза, 220 В, 50 Гц			
Теплопроизводительность (номинальная) *1		кВт	12.5	25.0	
	потребляемая мощность	кВт	0.015	0.015	
	рабочий ток	А	0.068	0.068	
Температурный диапазон режима «нагрев»	наружная температура	W.B.	-20~32°C (PURY)		
		W.B.	-20~15.5°C (PUHY)		
	температура воды на входе	-	10~40°C		
Холодопроизводительность (номинальная) *2		кВт	11.2	22.4	
	потребляемая мощность	кВт	0.015	0.015	
	рабочий ток	А	0.068	0.068	
Температурный диапазон режима «охлаждение»	наружная температура	W.B.	-5~43°C (PURY)		
		W.B.	-5~43°C (PUHY)		
	температура воды на входе	-	10~35°C		
Суммарная мощность внутренних приборов		50~100% от производительности наружного блока			
Модели наружных блоков		PURY-P200YHM-A(-BS)~PURY-P400YHM-A(-BS), PURY-P450YSHM-A(-BS)~PURY-P800YSHM-A(-BS), PURY-EP200YHM-A(-BS)~PURY-EP300YHM-A(-BS), PURY-EP400YSHM-A(-BS)~PURY-EP600YSHM-A(-BS), PUHY-P200YHM-A(-BS)~PUHY-P450YHM-A(-BS), PUHY-P500YSHM-A(-BS)~PUHY-P1250YSHM-A(-BS), PUHY-EP200YHM-A(-BS)~PUHY-EP300YHM-A(-BS), PUHY-EP400YSHM-A(-BS)~PUHY-EP900YSHM-A(-BS)			
Уровень звукового давления (измерен в безэховой комнате)		дБ<A>	29		
Диаметр трубопроводов хладагента	жидкость	мм	Ø9.52 (Ø3/8") пайка		
	газ	мм	Ø15.88 (Ø5/8") пайка		
Диаметр трубопроводов воды	вход	мм	PT3/4 резьба	PT 1 резьба	
	выход	мм	PT3/4 резьба	PT 1 резьба	
Дренажная труба		мм	Ø32(1-1/4")		
Внешнее покрытие		нет			
Габаритные размеры (В x Ш x Д)		мм	800 (785 без опор) x 450 x 300		
Вес		кг	35	38	
Расход воды		м³/час	0.6~2.15	1.2~4.30	
Максимальное давление	R410a	МПа	4.15		
	вода	МПа	1.00		
Поставляется в комплекте	документация	руководство по установке, инструкция пользователя			
	принадлежности	Y-образный фильтр, теплоизоляционный материал, 2 набора штуцеров		Y-образный фильтр, теплоизоляционный материал, 2 набора штуцеров, переходник	
Оptionальные компоненты		нет			
Примечания:	<p>1) Условия измерения номинальной теплопроизводительности: наружная температура - 7°C DB /6°C WB; длина магистрали - 7,5 м, перепад высот - 0 м; температура входящей ??? воды - 65°C, расход воды - 2,15 м³/час.</p> <p>2) Условия измерения номинальной холодопроизводительности: наружная температура - +35°C DB; длина магистрали - 7,5 м, перепад высот - 0 м; температура входящей воды - +23°C, расход воды - 1,93 м³/час.</p> <p>3) В связи с постоянной модернизацией оборудования данная спецификация может быть изменена без предварительного уведомления.</p> <p>4) Приборы должны устанавливаться только внутри помещения. Корпус приборов не предназначен для наружной установки.</p> <p>5) Не используйте стальные трубы.</p> <p>6) Обеспечьте постоянную циркуляцию воды. При температуре наружного воздуха ниже 0°C используйте антифриз в качестве теплоносителя.</p> <p>7) Если блок не используется, то слейте воду из контура теплоносителя.</p> <p>8) Контур воды должен быть замкнутым.</p> <p>9) Температура воздуха в помещении, где установлен прибор, не должна превышать 32°C по влажному термометру.</p> <p>10) Вода не предназначена для питья. Используйте промежуточный бак-теплообменник.</p>				

Принадлежности

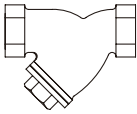
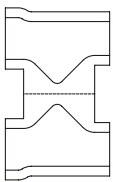
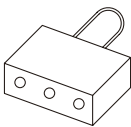
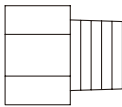
(A) Фильтр	(B) Термоизоляция	(C) Разъемы ×2	(D) Переходник ×2
			 *1

*1. Только для модели PWFY-P200VM-E-AU

(A) Фильтр устанавливается на трубе, подводящей воду в прибор.

(B) Форма термоизоляция соответствует форме Y-образного фильтра.

(C) Разъемы предназначены для подключения внешних аналоговых сигналов. Разрежьте перемычку перед использованием.

(D) Переходники поставляются только с моделью PWFY-P200VM-E-AU. Установите переходник на входе фильтра.

PWFY-P100VM-E-BU

PWFY-P100VM-E-AU
PWFY-P200VM-E-AU

ед. изм.: ММ

Примечания:

- 1) Убедитесь, что исключена возможность попадания воды в прибор через отверстия ввода кабеля и труб.
- 2) Предусмотрите сервисное пространство вокруг прибора согласно рисунку 1.
- 3) Обеспечьте постоянную циркуляцию воды. При температуре наружного воздуха ниже 0°C используйте антифриз в качестве теплоносителя.
- 4) Приборы должны устанавливаться только внутри помещения. Корпус прибора не предназначен для наружной установки.
- 5) Температура воздуха в помещении, где установлен прибор, не должна превышать 32°C по влажному термометру.
- 6) Если блок не используется, то слейте воду из контура теплоносителя.
- 7) Контур воды должен быть замкнутым.
- 8) Не используйте стальные трубы.
- 9) Установите фильтр в водяной контур перед входом прибора.

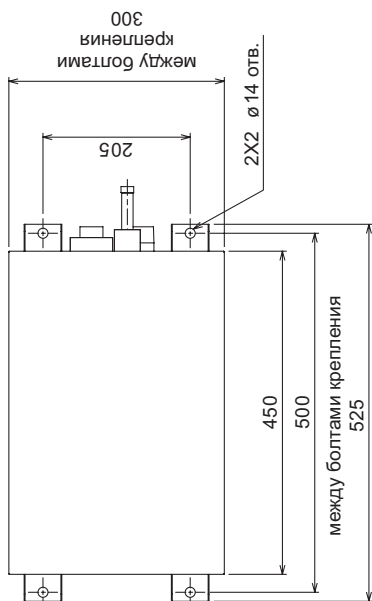

Вид сверху

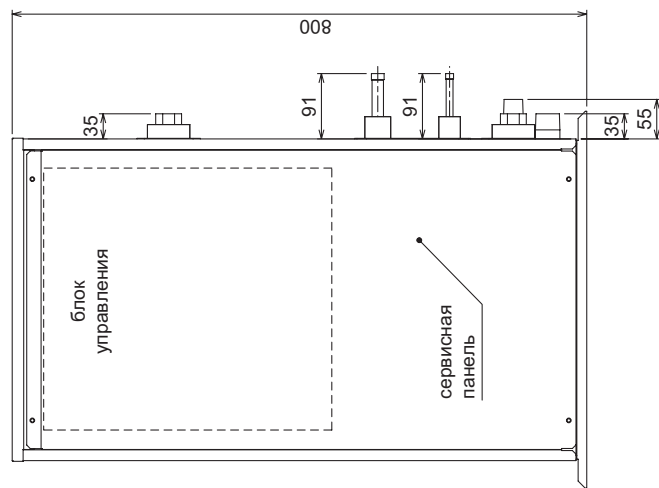

Вид спереди

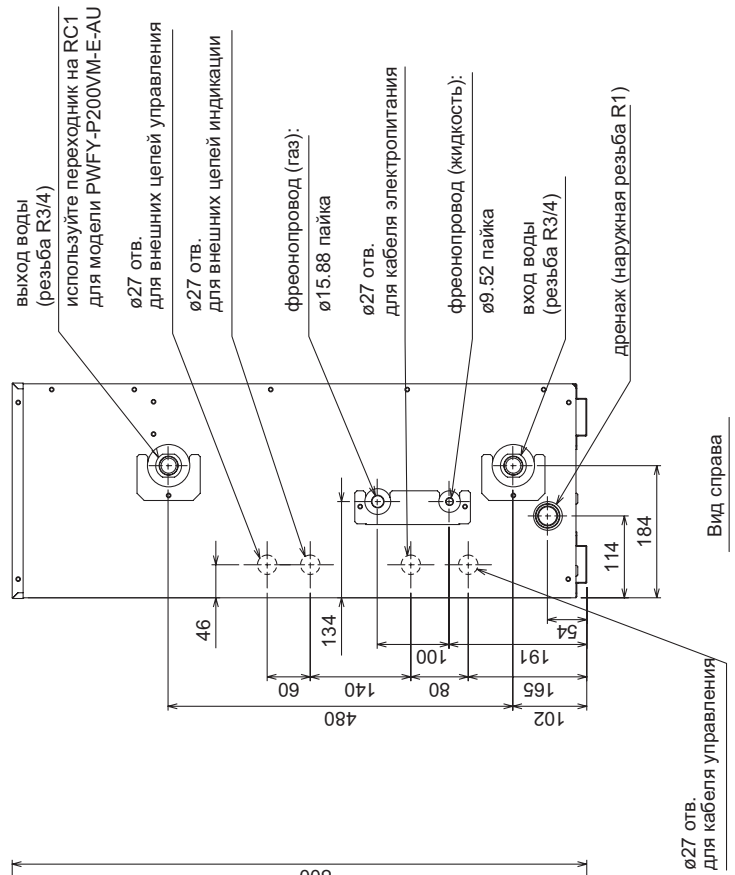

Вид справа



Рис. 1

PWFY-P100VM-E-BU

Внимание!
 Прибор содержит высоковольтные цепи. Перед обслуживанием подождите 10 минут после выключения электропитания. Убедитесь, что остаточное напряжение на разъеме CN631 не превышает 20 В постоянного тока.

- *1 Пунктирной линией показаны внешние соединения.
- *2 Штрих-пунктирной линией обведены компоненты, входящие в блок управления.
- *3 Разъемы имеют фиксаторы-защелки. Убедитесь, что разъемы надежно соединены. Для отключения разъемов нажмите на фиксатор.

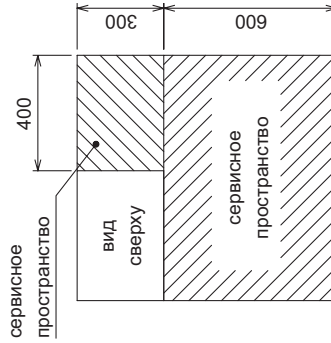
*4 ТВ141А (выход)

Обозначение	Назначение
OUT1	Состояние: выкл/выкл
OUT2	Оттаивание
OUT3	Компрессор
OUT4	Сигнал ошибки

*5 ТВ142А (вход)

Обозначение	Назначение
IN1	От циркуляционного насоса

*6 ТВ142В (вход)

Обозначение	Назначение
IN3	Соединит demand
IN4	Выключил

*7 ТВ142С (вход)

Обозначение	Назначение
COM+	Общий
IN5	Горячая вода
IN6	Экологичный нагрев
IN7	Дежурный режим

Обозначения

Обозначение	Наименование	Выполнение
63H1	Выключатель по давлению	Выключатель по высокому давлению (защита бустерного блока от превышения давления)
63HS	Датчик давления	Давление нагнетания
63LS	52C	Низкое давление
ACL	Электромеханический пускатель	(главная цепь)
CT1 CT2	АС катушка индуктивности	
LEV1W	Электронно-расширительный клапан	ВС контроллер/наружный блок
LEV2W	Теплый клапан	Бустерный блок
LEV3	Кремлевая котлодея	Наружный блок/ВС контроллер
LEV4	Термистор	Температура нагнетания (компрессор)
LEV5	Температура выхода испарителя	Температура нагнетания (компрессор)
LEV6	Температура воды (жидкость)	Температура воды (жидкость)
LEV7	Температура воды (газ)	Температура воды (газ)
LEV8	Температура (высок)	Температура (высок)
LEV9	Температура (низко)	Температура (низко)

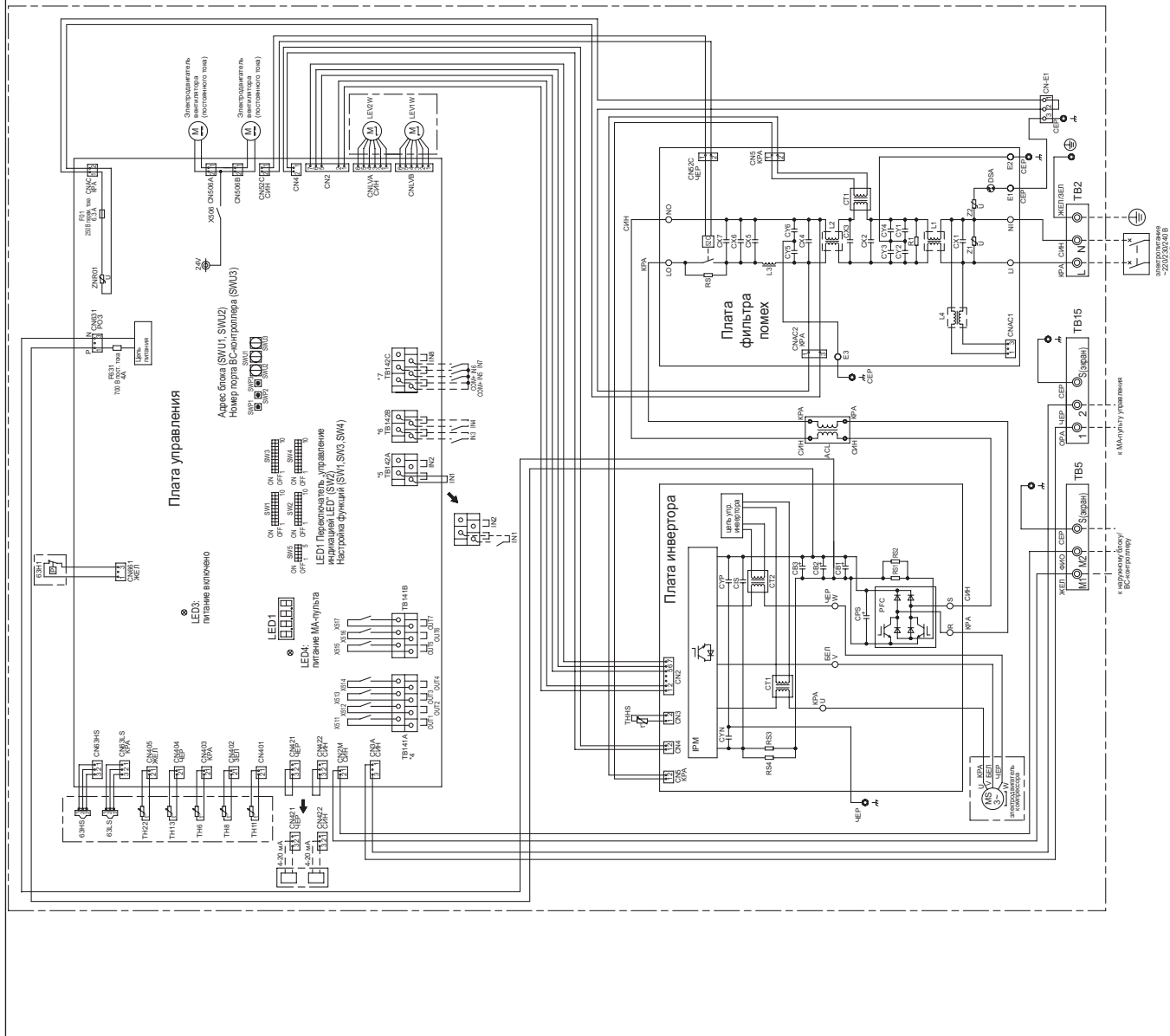

PWFY-P100VM-E-AU
PWFY-P200VM-E-AU

- *1 Пунктирной линией показаны внешние соединения.
- *2 Штрих-пунктирной линией обведены компоненты, входящие в блок управления.
- *3 Различия моделей
- *4 ТВ141А (выход)
- *5 ТВ142А (вход)
- *6 ТВ142В (вход)
- *7 ТВ142С (вход)

Модель	Наличие компонентов
P100	*3 отсутствует в модели
P200	*3 присутствует в модели

Обозначение	Назначение
OUT1	Состояние: вкл/выкл
OUT2	Оттаивание
OUT4	Сигнал ошибки

Обозначение	Назначение
IN1	От циркуляционного насоса

Обозначение	Назначение
IN3	Connection demand
IN4	Вып/выкл

Обозначение	Назначение
COM+	Общий
IN5	Нагрев
IN6	Экономичный нагрев
IN7	Дежурный режим
IN8	Охлаждение

Обозначение	Назначение
SV1	Селективный клапан
LEV1/1M	Открытие/закрытие байпасного контура
LEV1/1M	Электронно-расширительный клапан
LEV1/1M	Электронно-расширительный клапан
TV5	Климатическая панель
TV6	Электронное управление
TV15	Наружный блок В/С-контроллера
TV15	Модуль управления
TH22	Температура трубки (молочность)
TH23	Температура трубки (газ)
TH6	Температура воды (вход)
TH6	Температура воды (выход)

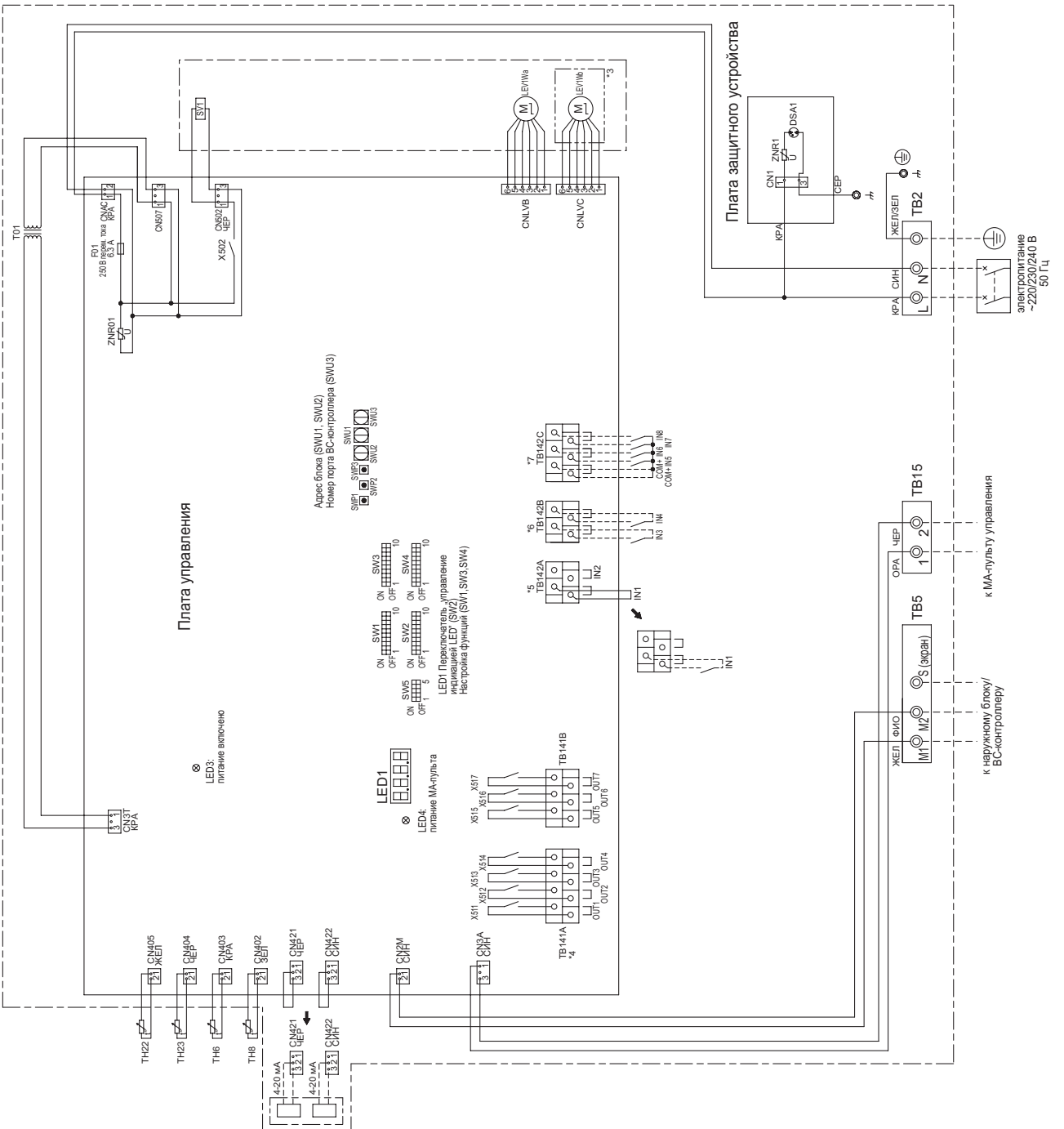

Плата управления

Плата защитного устройства

к наружному блоку/ В/С-контроллеру

к МА-пульту управления

электропитание
~220V/50/240 В
30 Гц

1. Коррекция по температуре

1-1. PWFY-P100VM-E-BU

PURY-	P200,250YHM-A	EP200YHM-A
-------	---------------	------------

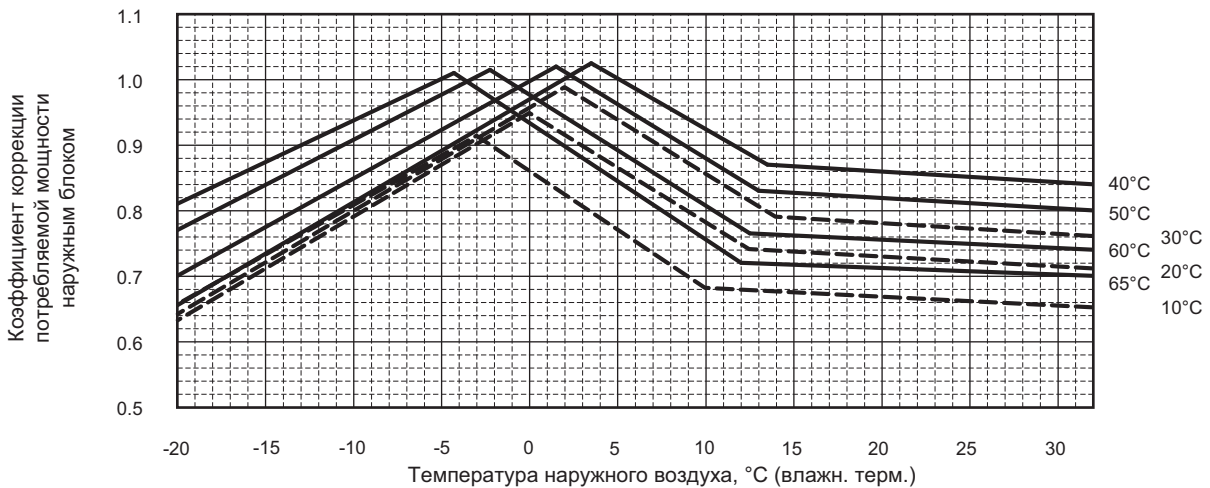
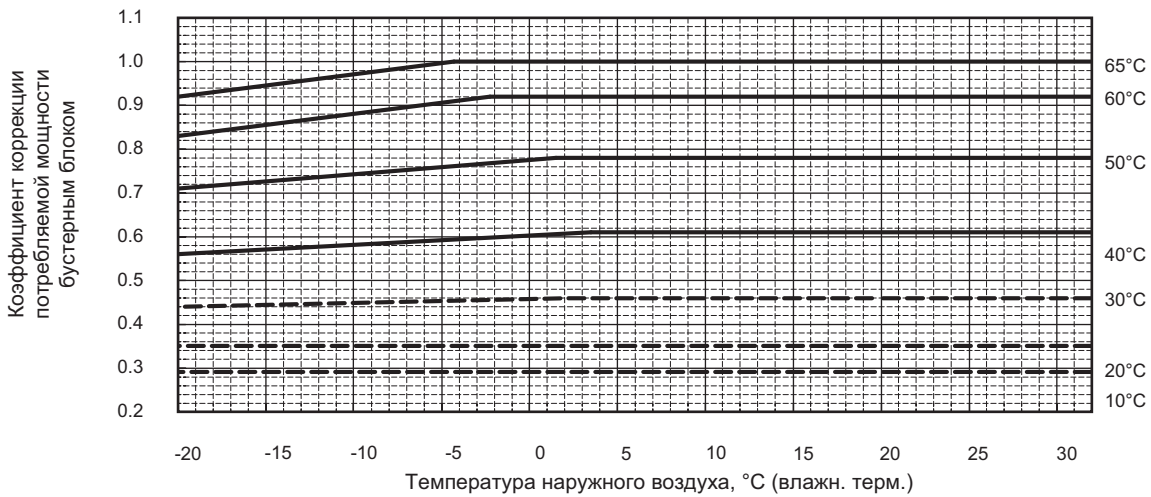
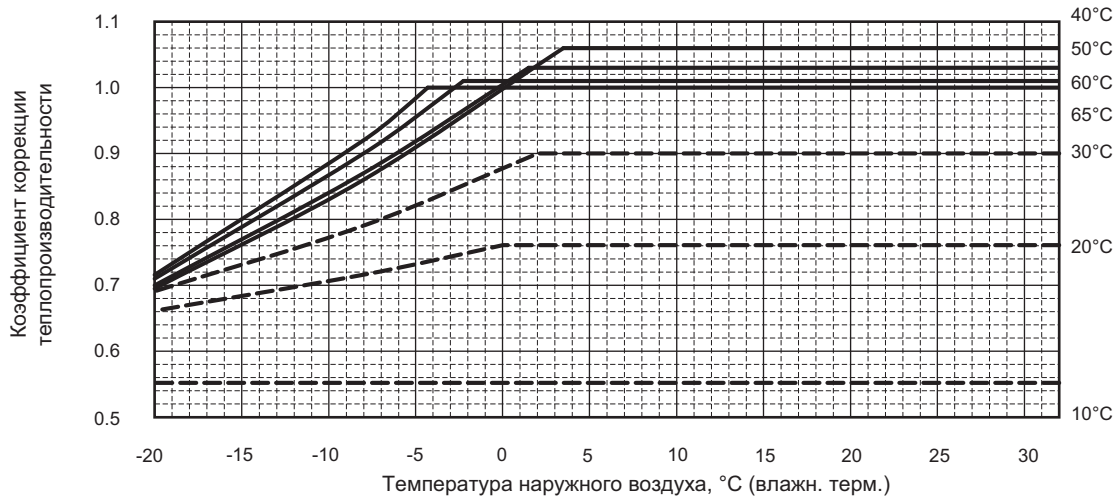

1. Коррекция по температуре (продолжение)

1-1. PWFY-P100VM-E-BU

PURY-	P300,350,400YHM-A	EP300,400YHM-A
-------	-------------------	----------------

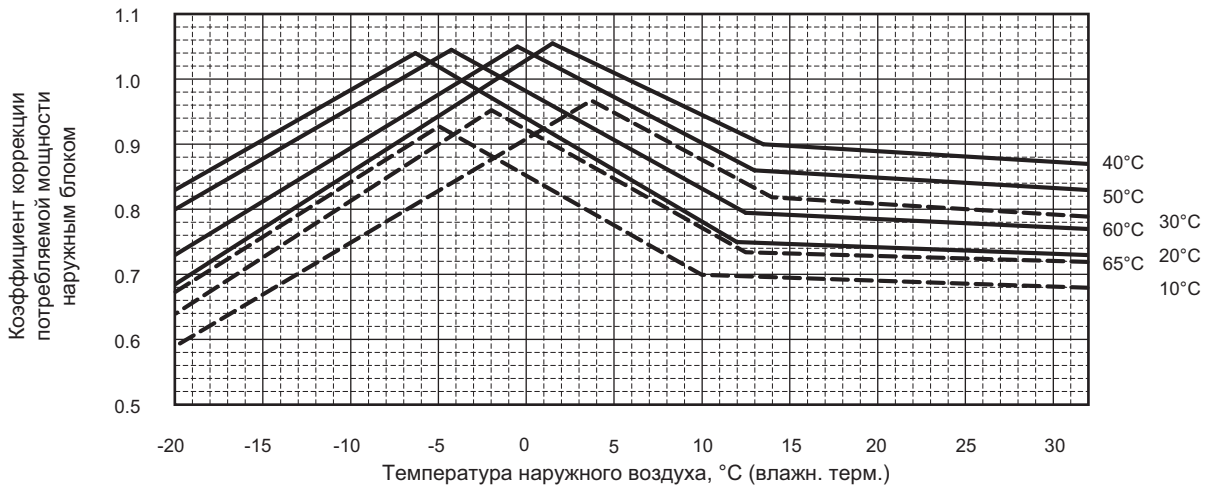
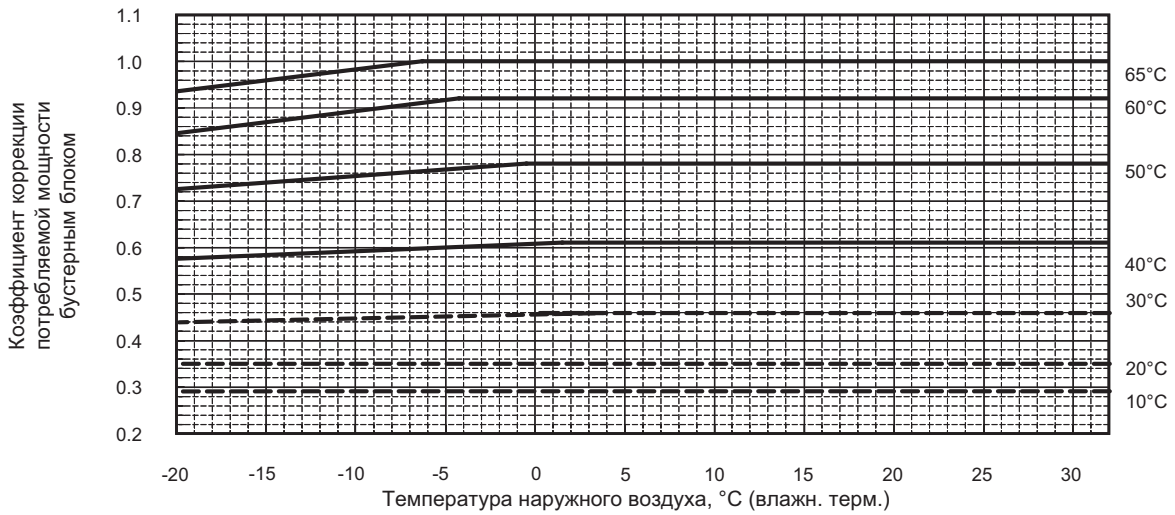
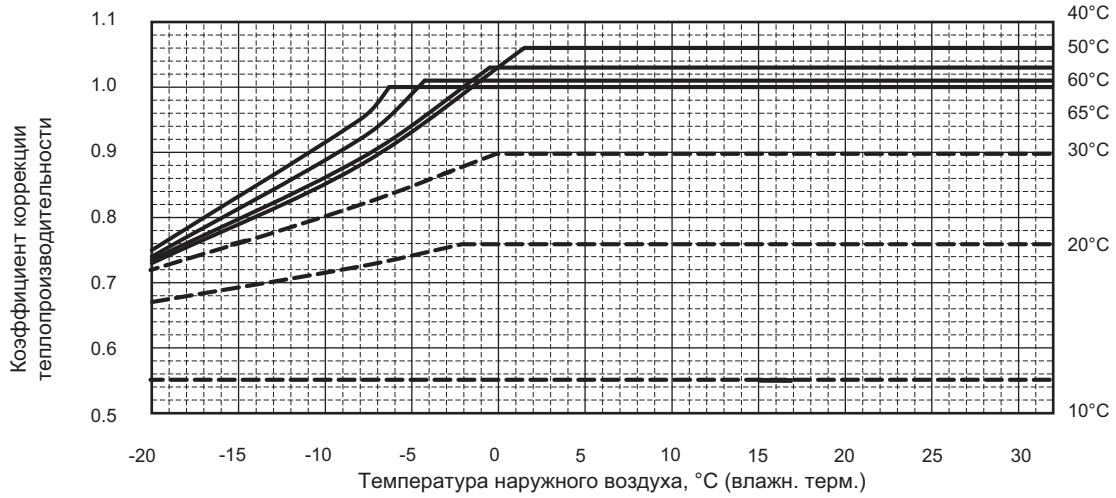

1. Коррекция по температуре (продолжение)

1-1. PWFY-P100VM-E-BU

PURY-	P450,500,550,600,650YHM-A	EP450,500,550,600YHM-A
-------	---------------------------	------------------------

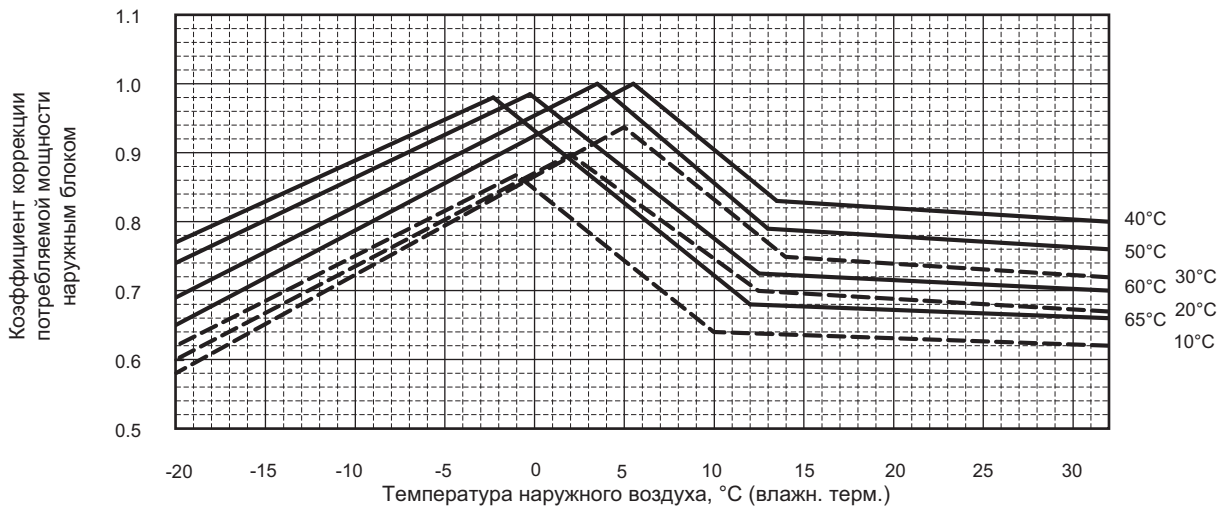
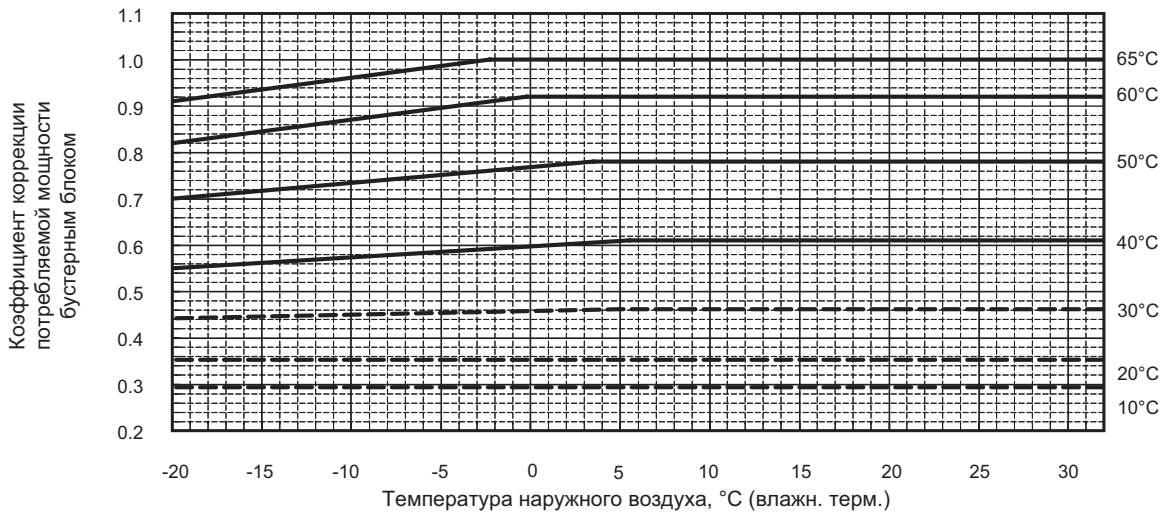
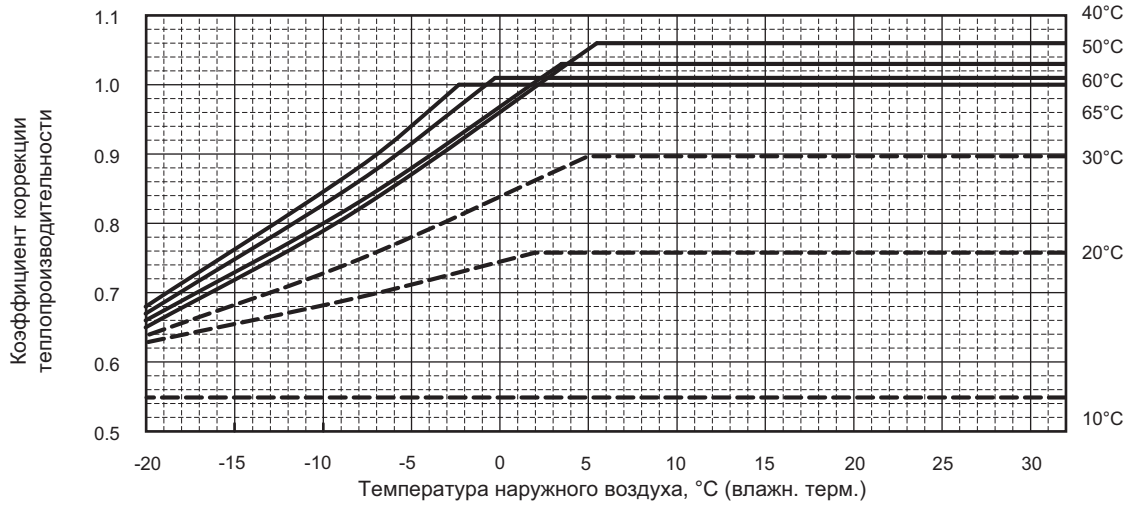

1. Коррекция по температуре (продолжение)

1-1. PWFY-P100VM-E-BU

PURY- P700,750,800YHM-A

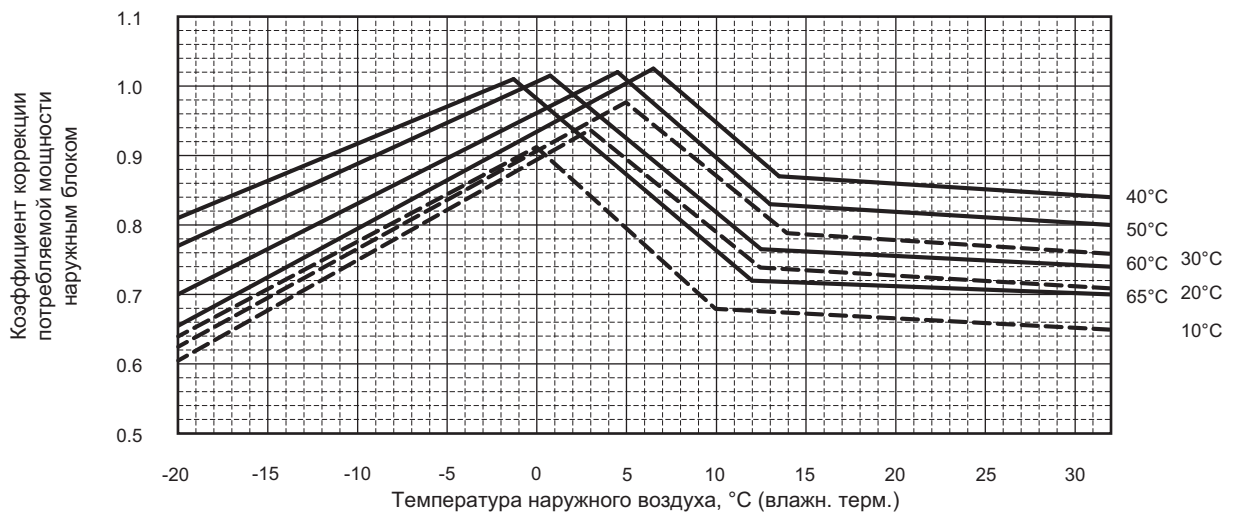
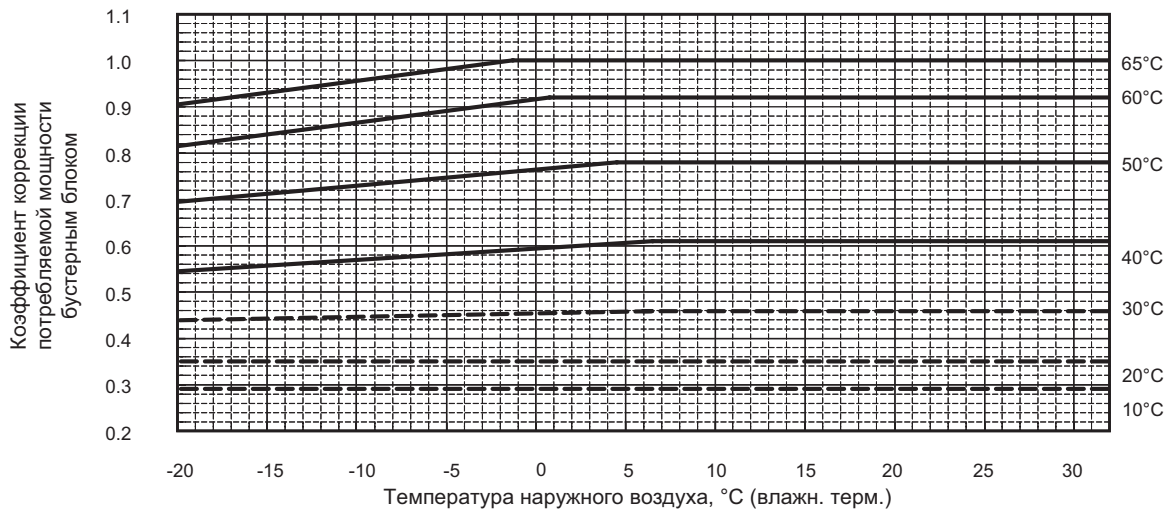
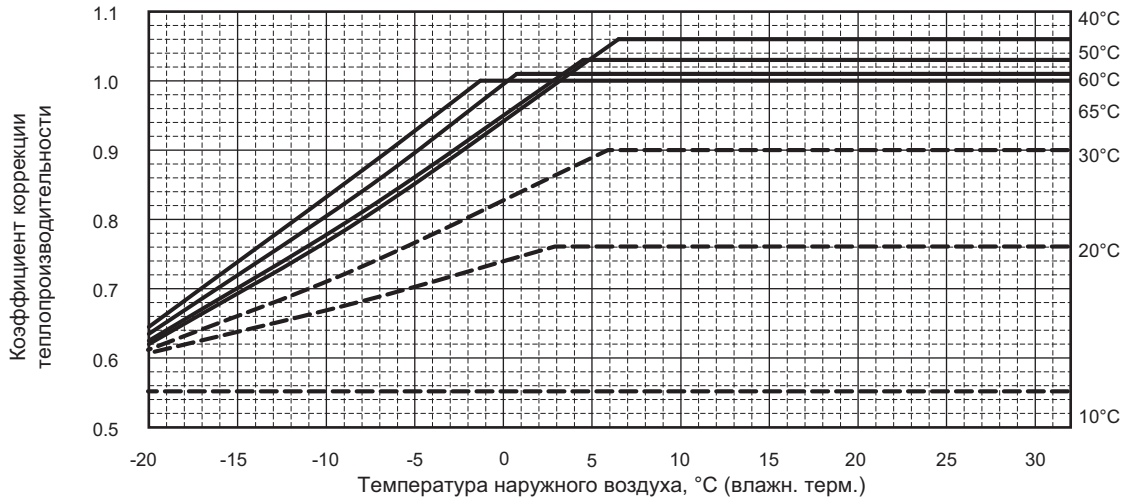

1. Коррекция по температуре (продолжение)

1-2. PWFY-P100, 200VM-E-AU

PUHY-	P200,250YHM-A	EP200YHM-A
-------	---------------	------------

Режим нагрева воды

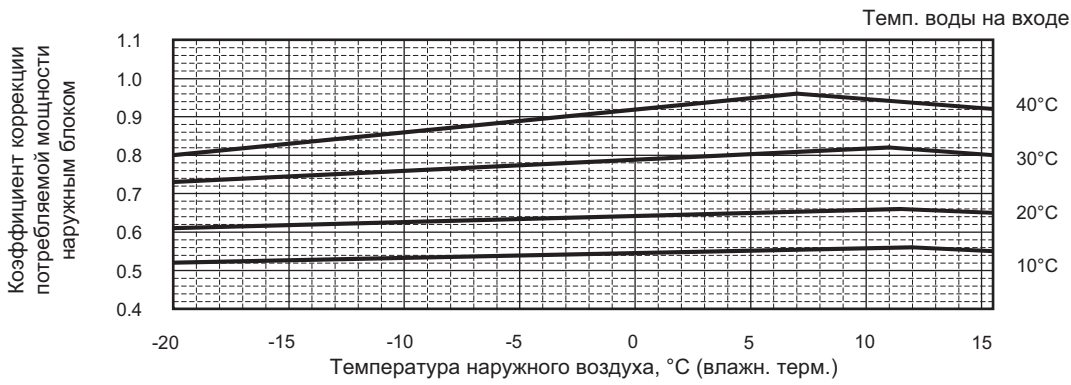
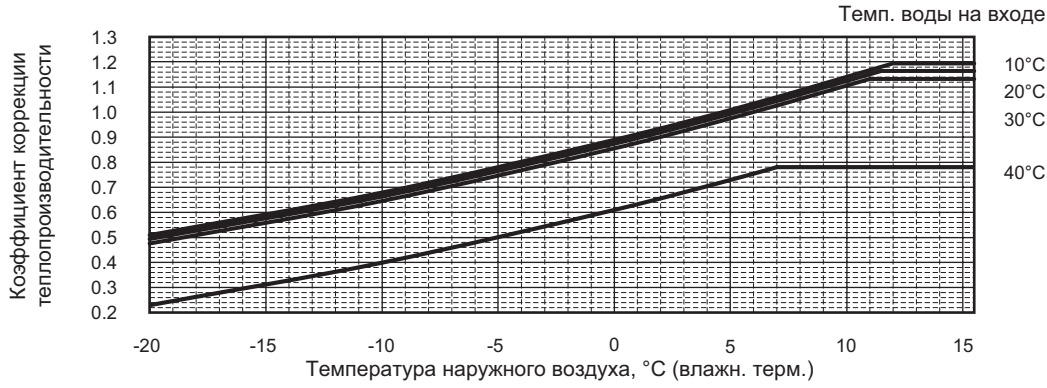

Режим охлаждения воды

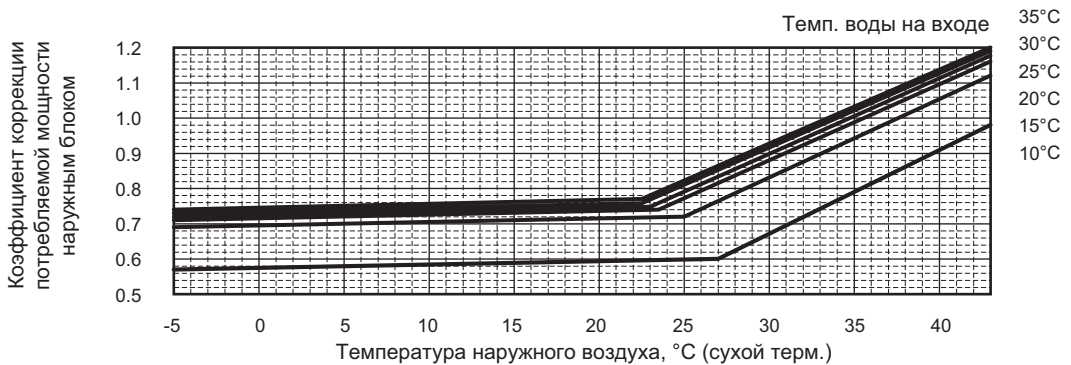
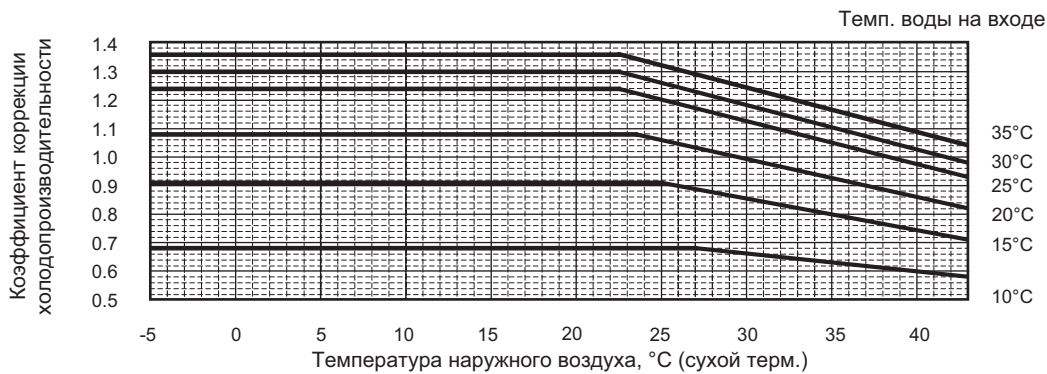

1. Коррекция по температуре (продолжение)

1-2. PWFY-P100, 200VM-E-AU

PUHY-	P300,350,400YHM-A	EP300,400YHM-A
-------	-------------------	----------------

Режим нагрева воды

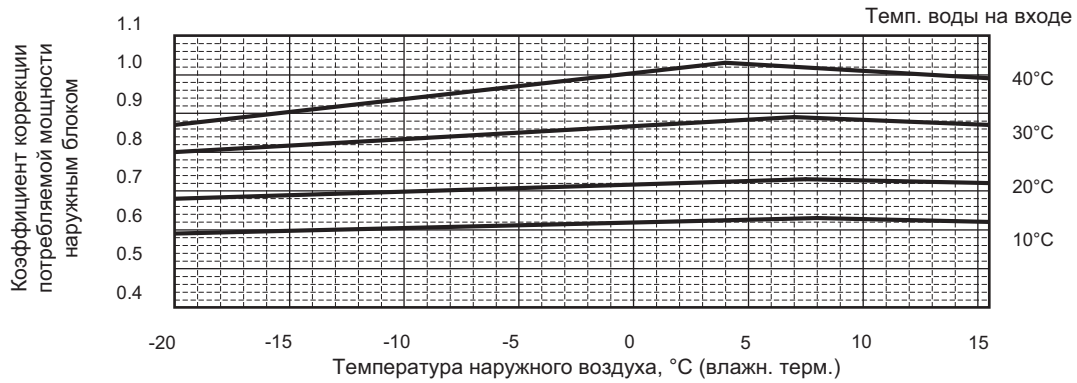
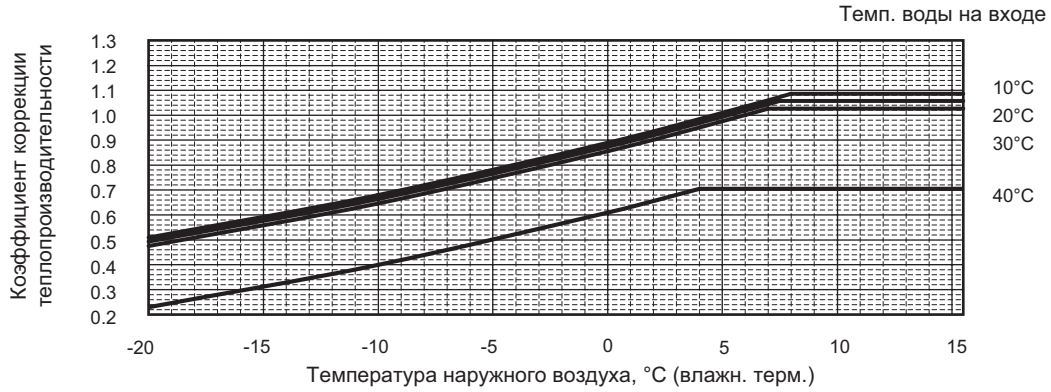

Режим охлаждения воды

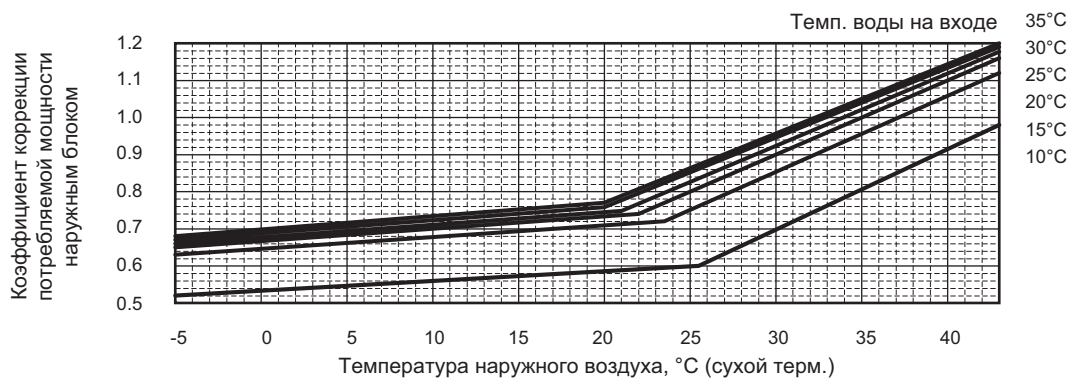
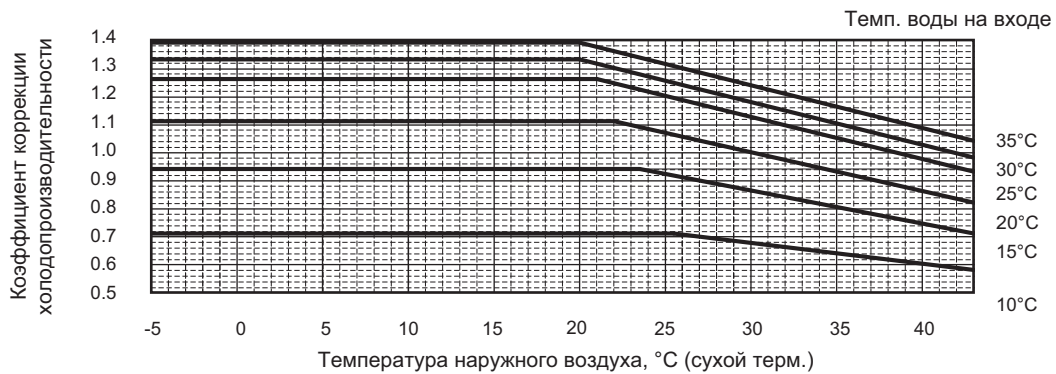

1. Коррекция по температуре (продолжение)

1-2. PWFY-P100, 200VM-E-AU

PUHY-	P450,500,550,600,650YHM-A	EP450,500,550,600,650YHM-A
-------	---------------------------	----------------------------

Режим нагрева воды

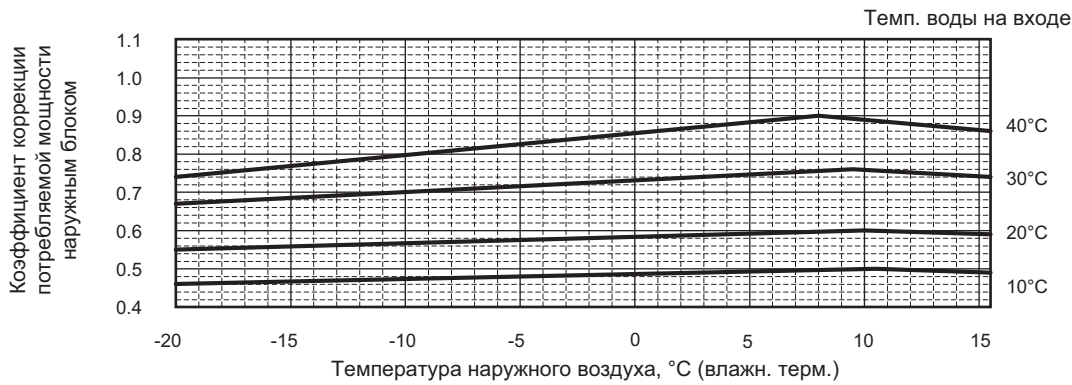
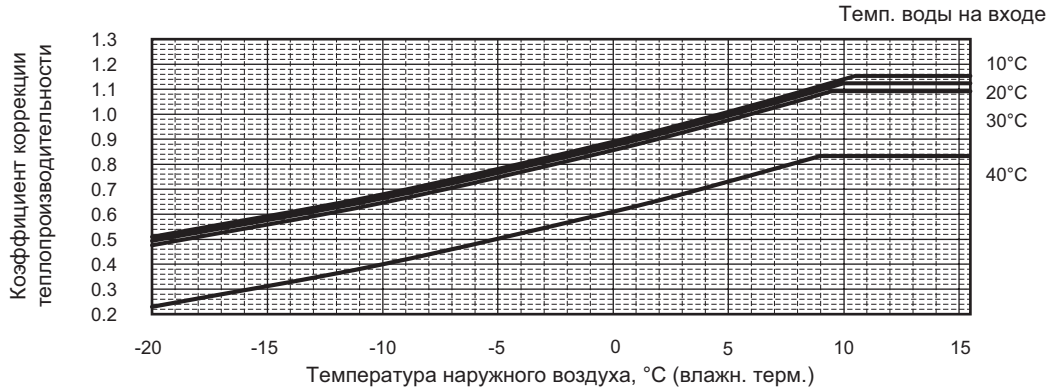

Режим охлаждения воды

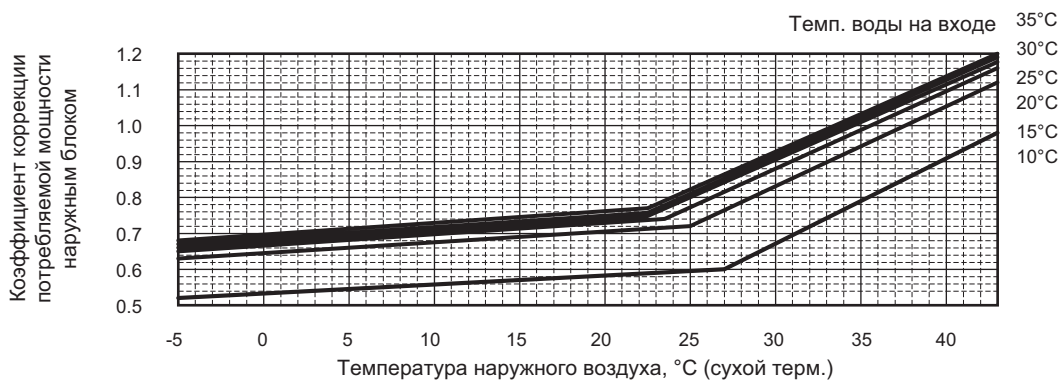
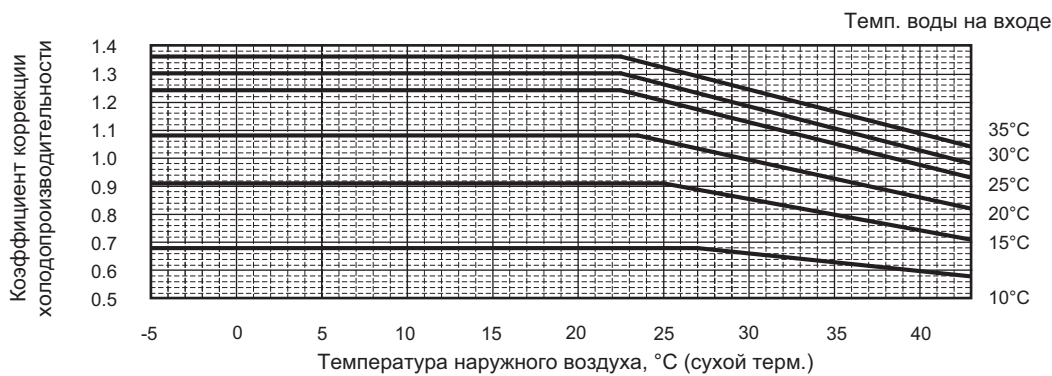

1. Коррекция по температуре (продолжение)

1-2. PWFY-P100, 200VM-E-AU

PUNY-	P700,750,800YHM-A	EP700,750,800YHM-A
-------	-------------------	--------------------

Режим нагрева воды

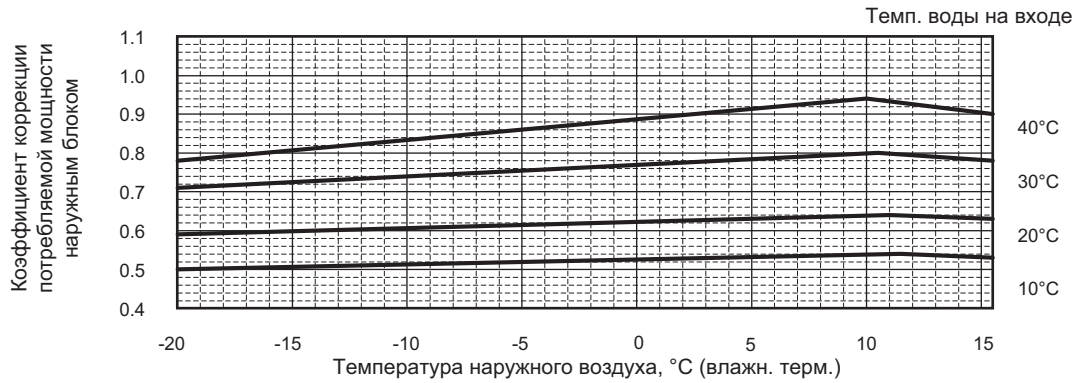
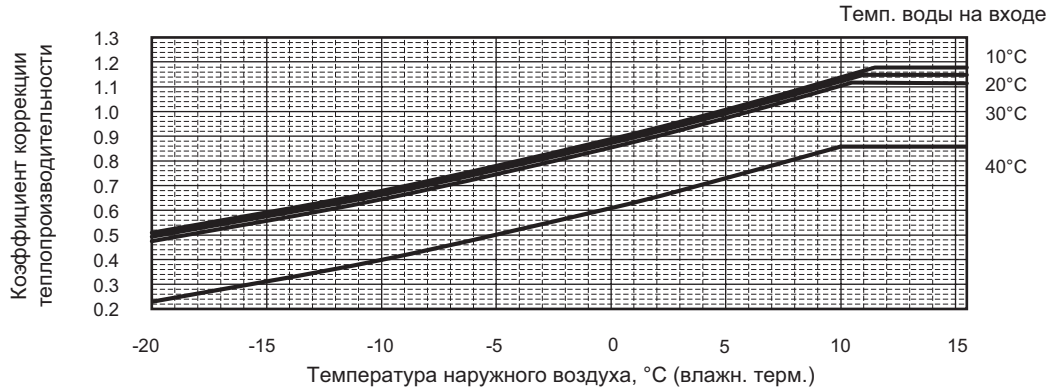

Режим охлаждения воды

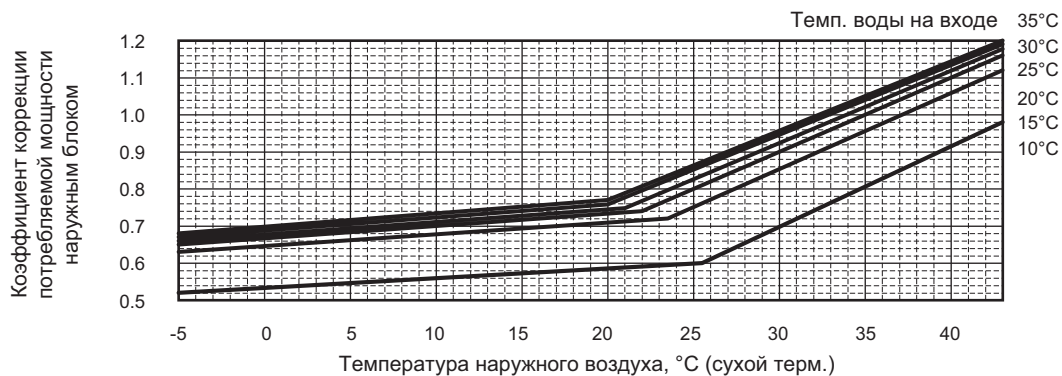
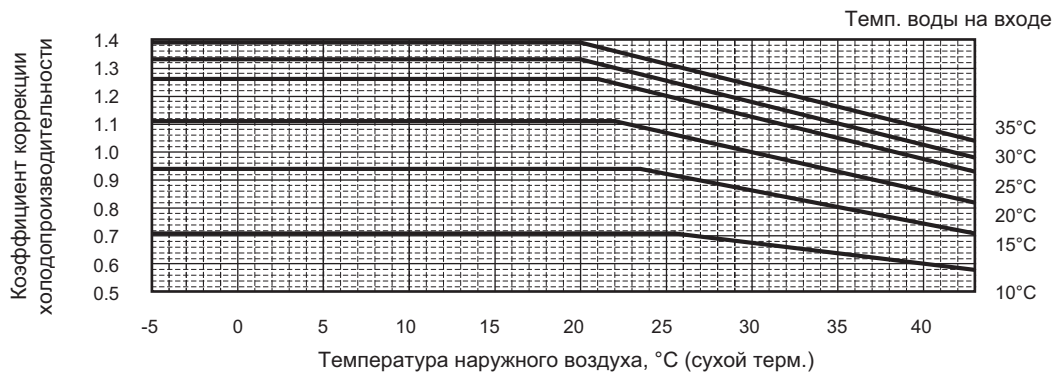

1. Коррекция по температуре (продолжение)

1-2. PWFY-P100, 200VM-E-AU

PUHY-	P850,900,950,1000,1050,1100,1150,1200,1250YHM-A	EP850,900YHM-A
-------	---	----------------

Режим нагрева воды

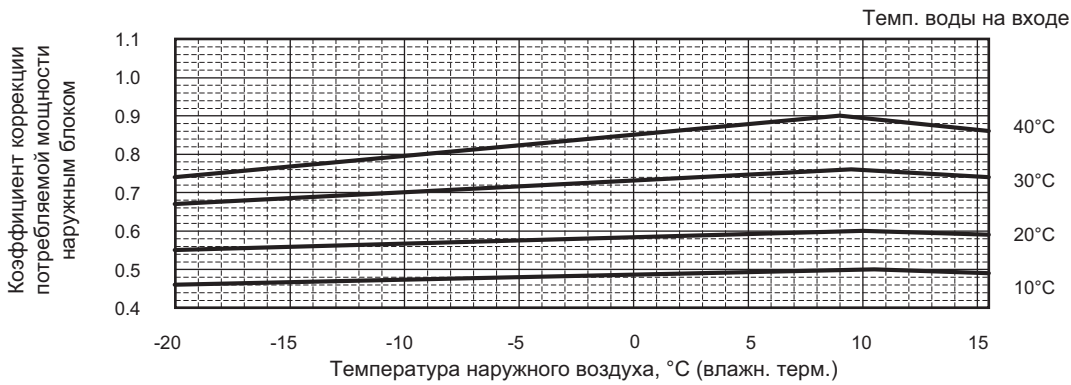
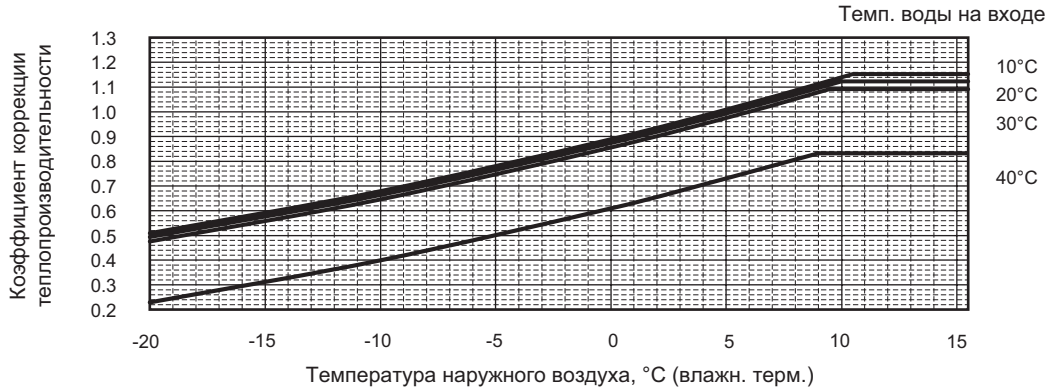

Режим охлаждения воды

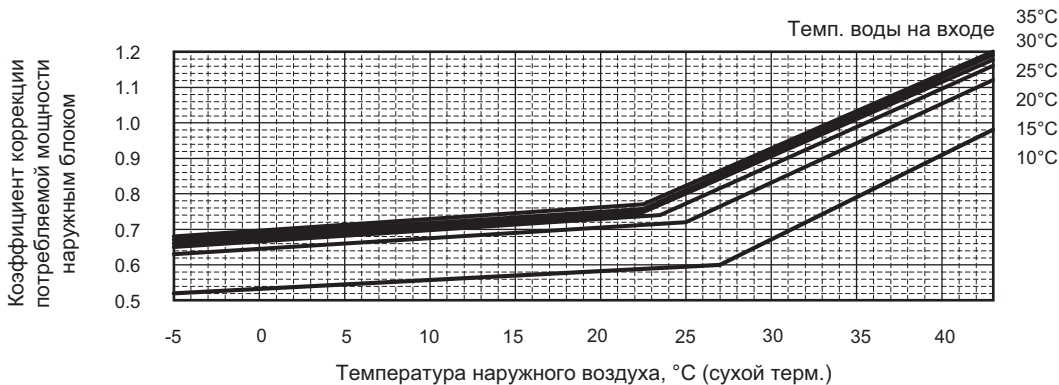
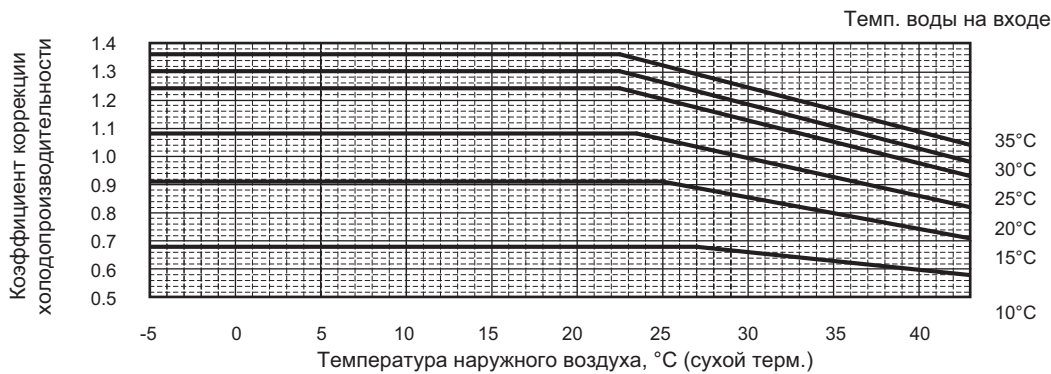

1. Коррекция по температуре (продолжение)

1-2. PWFY-P100, 200VM-E-AU

PUR-	P200,250YHM-A	EP200YHM-A
------	---------------	------------

Режим нагрева воды

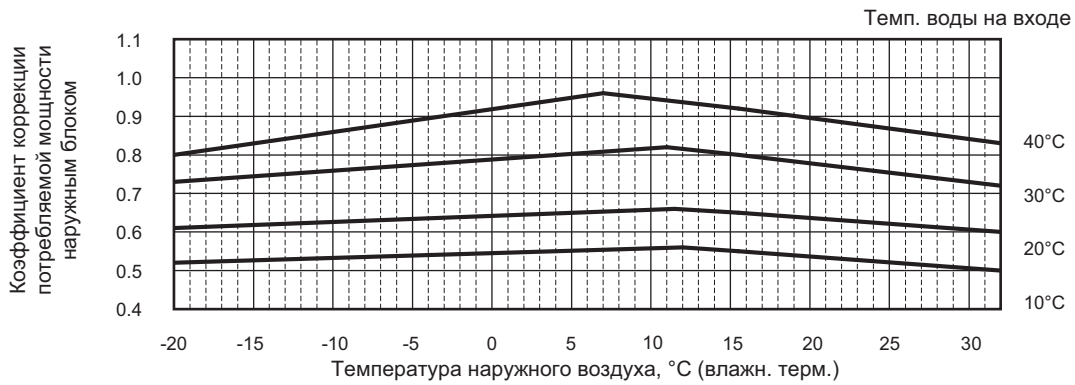
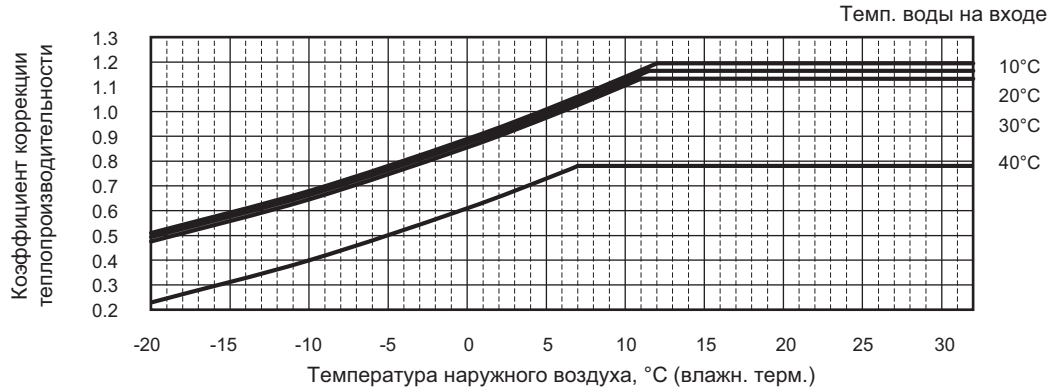

Режим охлаждения воды

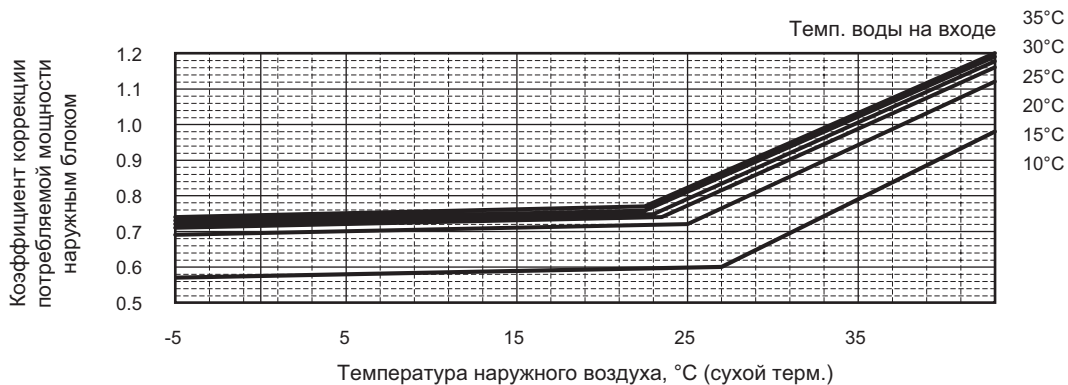
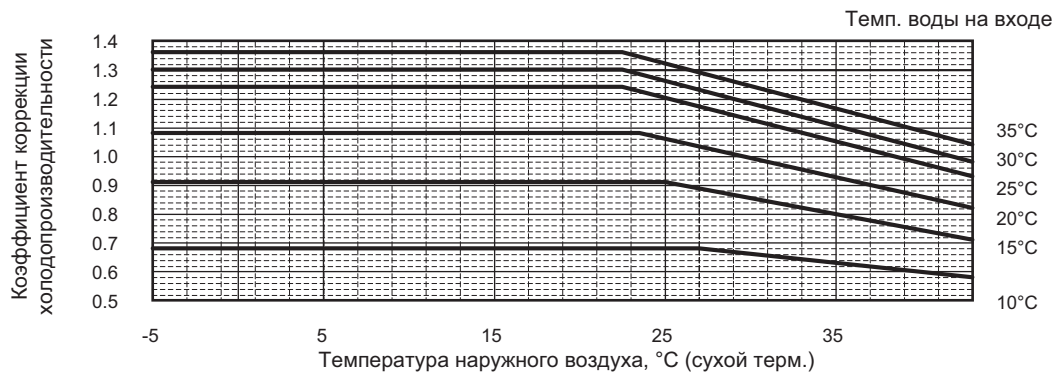

1. Коррекция по температуре (продолжение)

1-2. PWFY-P100, 200VM-E-AU

PURY-	P300,350,400YHM-A	EP300,400YHM-A
-------	-------------------	----------------

Режим нагрева воды

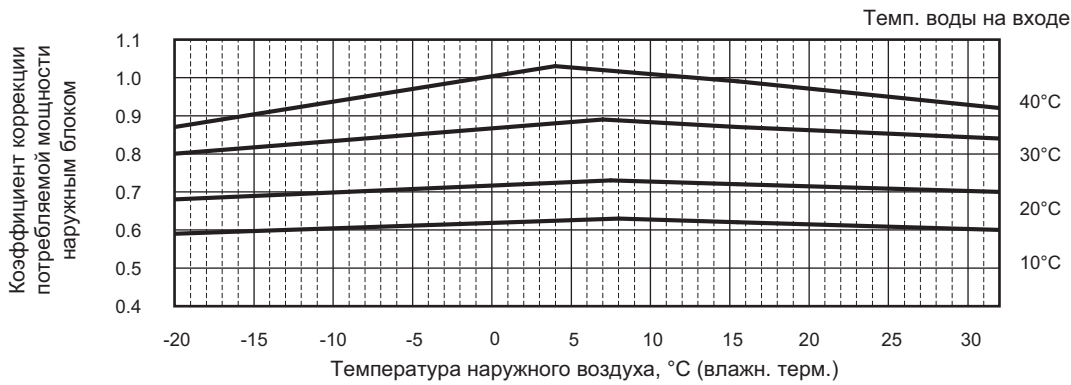
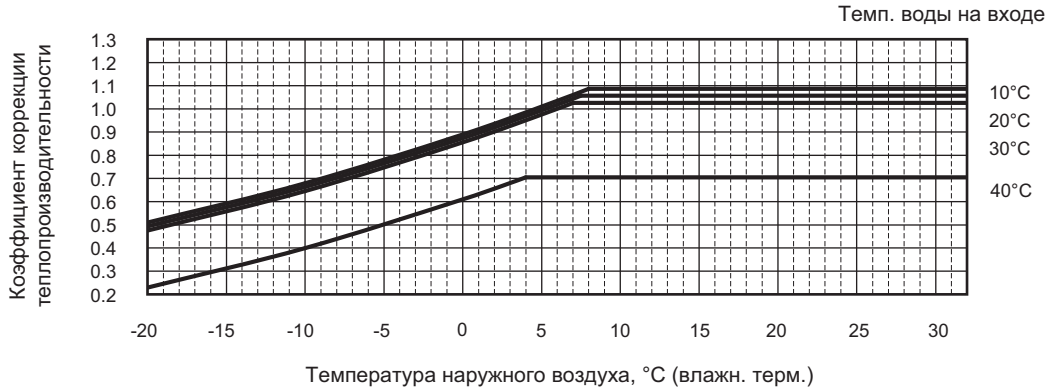

Режим охлаждения воды

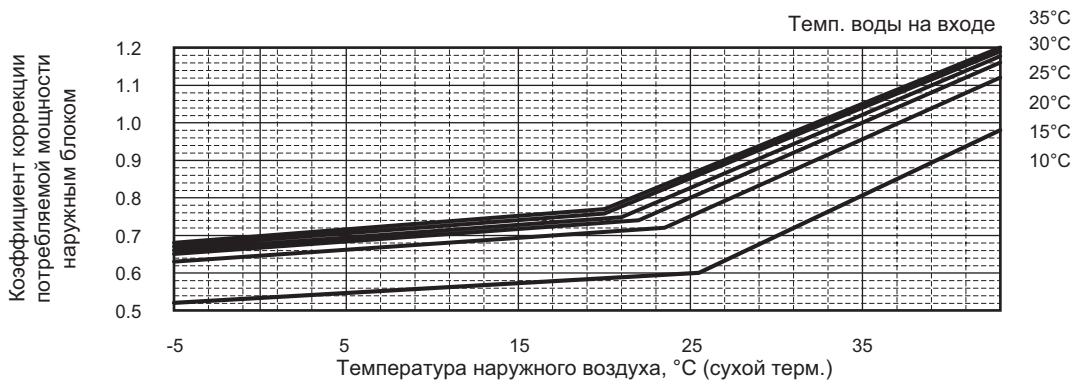
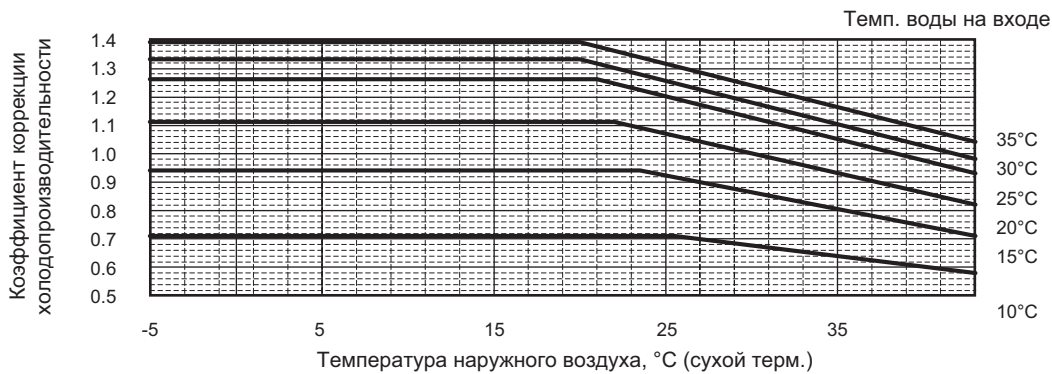

1. Коррекция по температуре (продолжение)

1-2. PWFY-P100, 200VM-E-AU

PURY-	P450,500,550,600,650YHM-A	EP450,500,550,600YHM-A
-------	---------------------------	------------------------

Режим нагрева воды

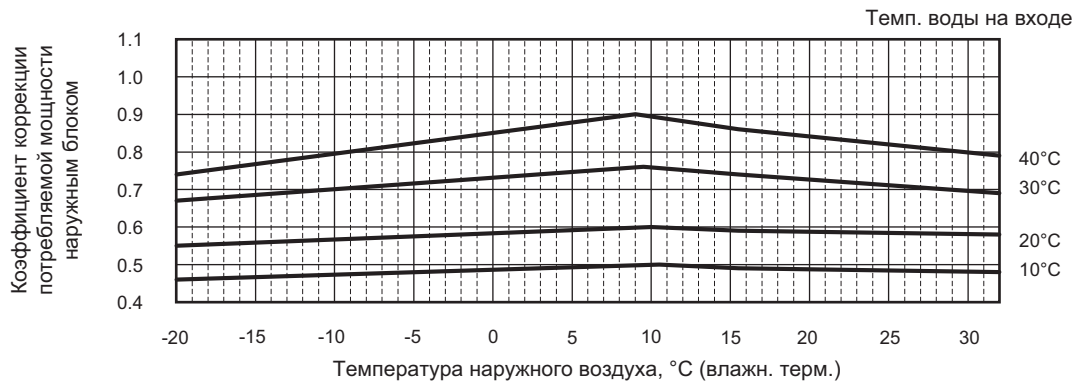
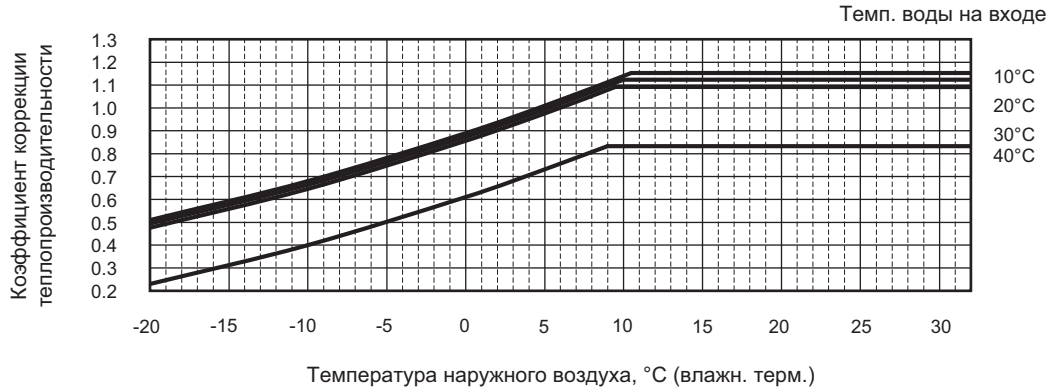

Режим охлаждения воды

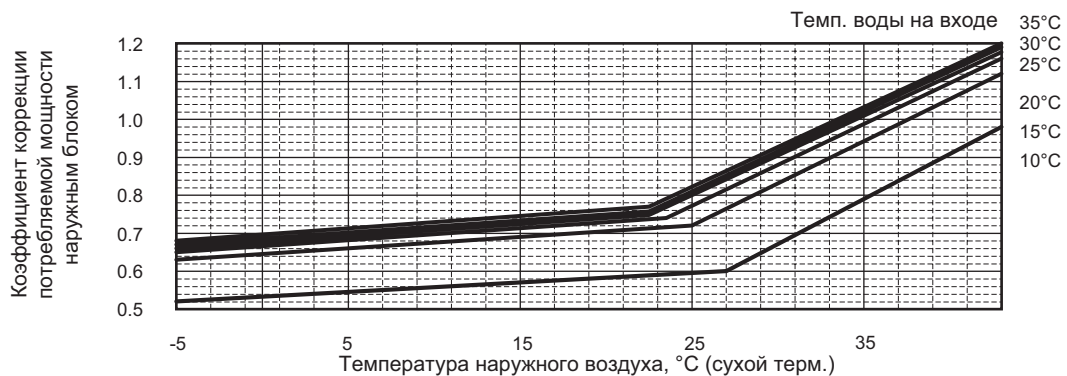
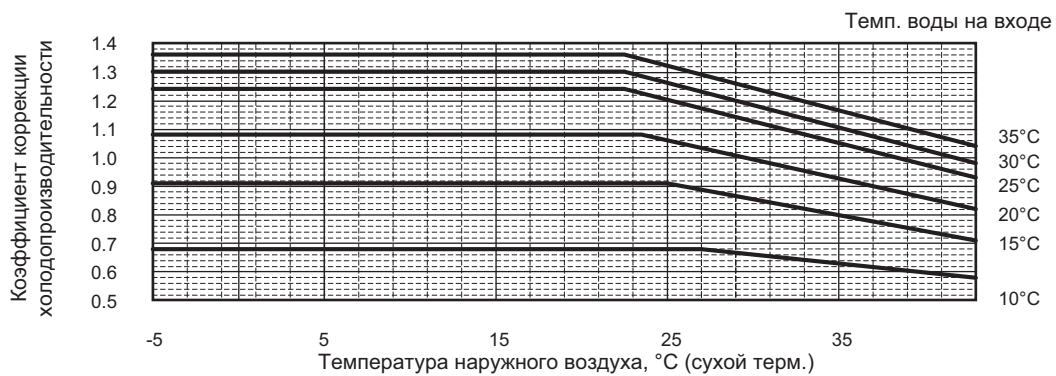

1. Коррекция по температуре (продолжение)

1-2. PWFY-P100, 200VM-E-AU

PURY- P700,750,800YHM-A

Режим нагрева воды

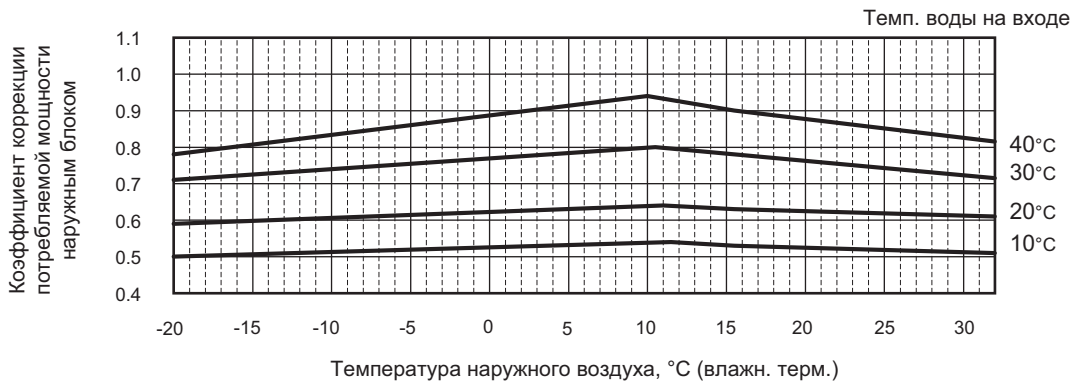
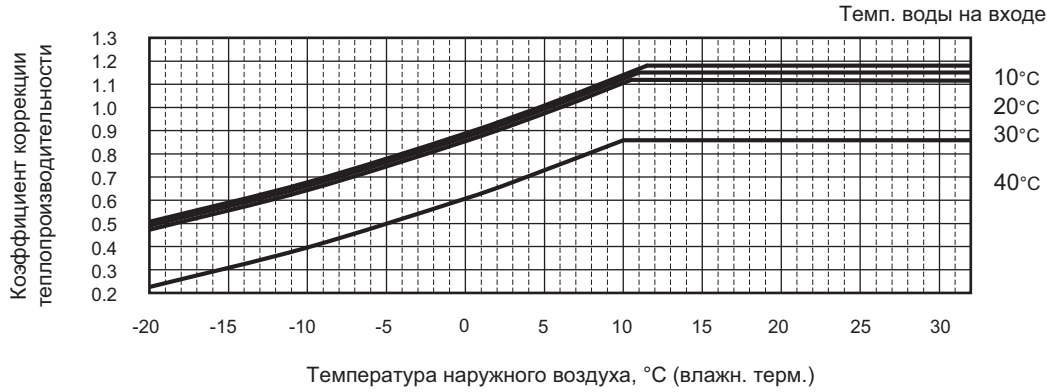

Режим охлаждения воды

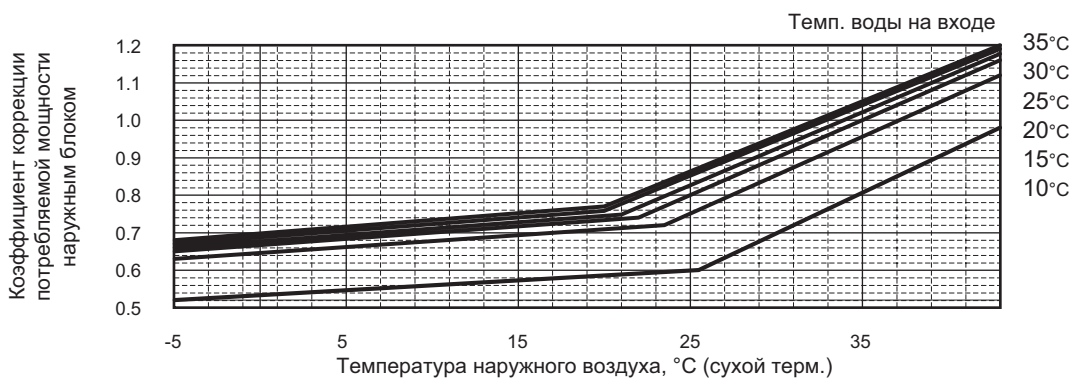
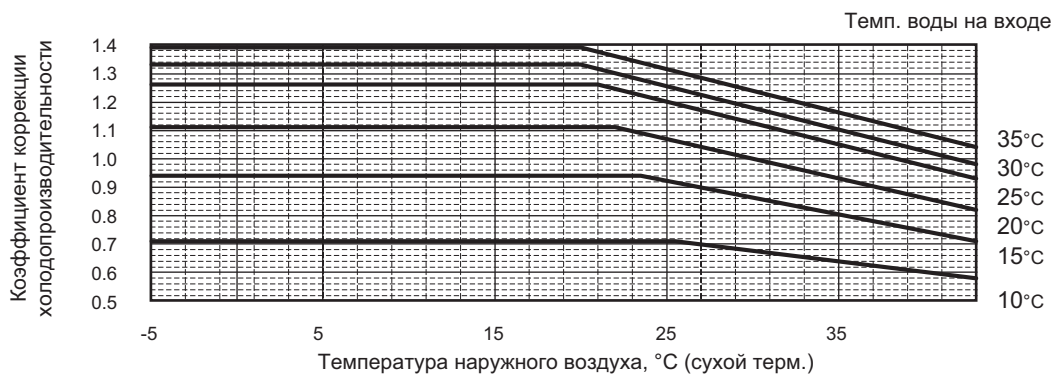

2. Коррекция по расходу воды

2-1. PWFY-P100VM-E-BU

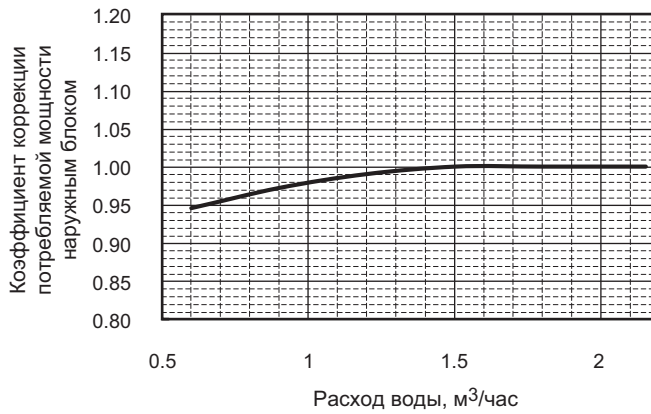
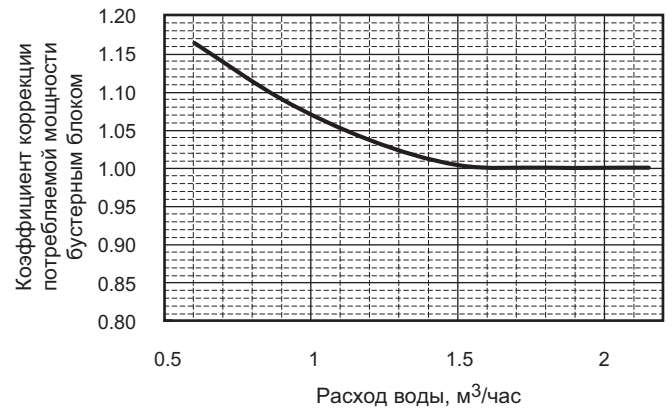
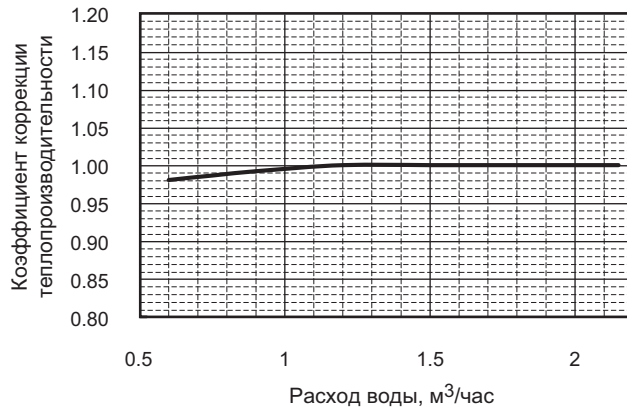

J

2. Коррекция по расходу воды (продолжение)

2-2. PWFY-P100VM-E-AU

Режим нагрева воды

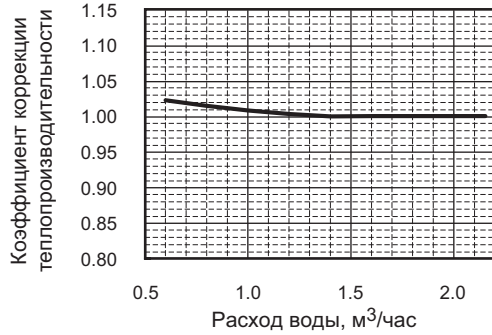

Режим охлаждения воды

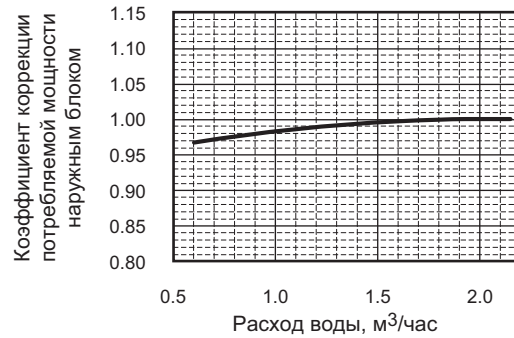
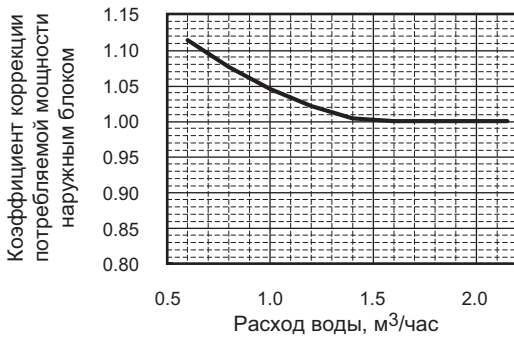
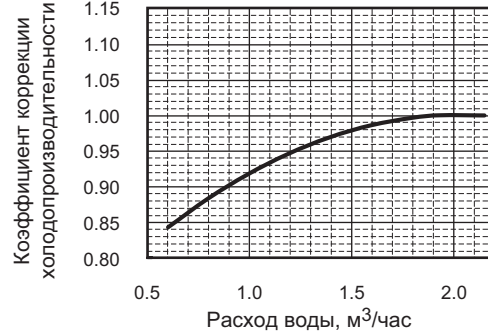

2-3. PWFY-P200VM-E-AU

Режим нагрева воды

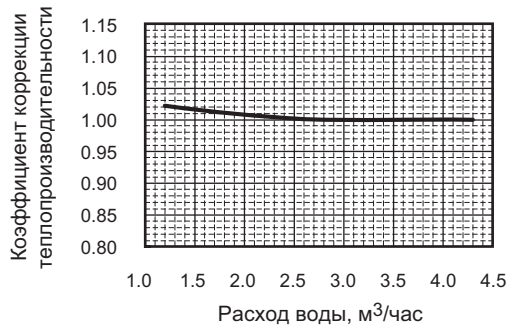

Режим охлаждения воды

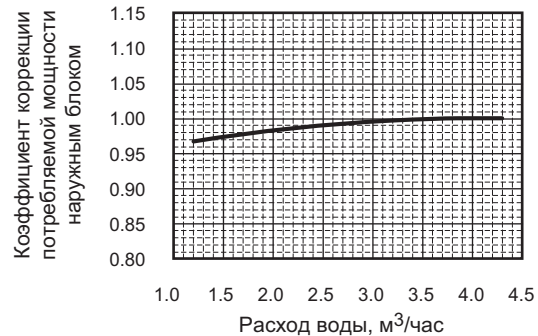
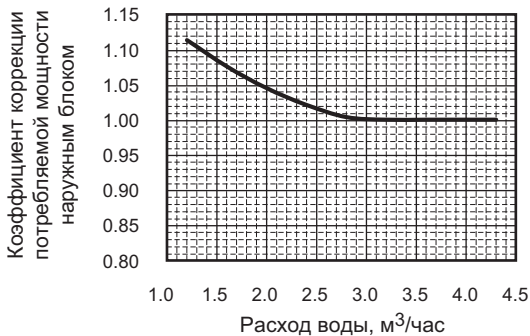
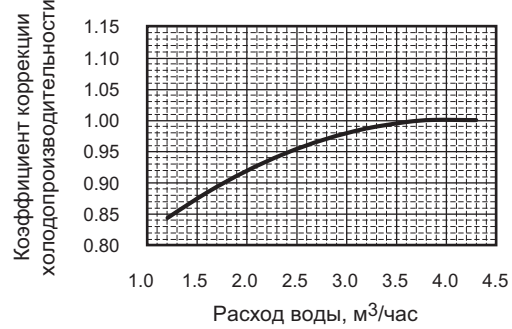

3. Коррекция по суммарной производительности внутренних блоков

См. раздел коррекции производительности соответствующего наружного блока.

4. Коррекция по длине магистрали хладагента

См. раздел коррекции производительности соответствующего наружного блока.

5. Коррекция, обусловленная режимом оттаивания наружного агрегата

См. раздел коррекции производительности соответствующего наружного блока.

6. Потери давления

6-1. PWFY-P100VM-E-BU

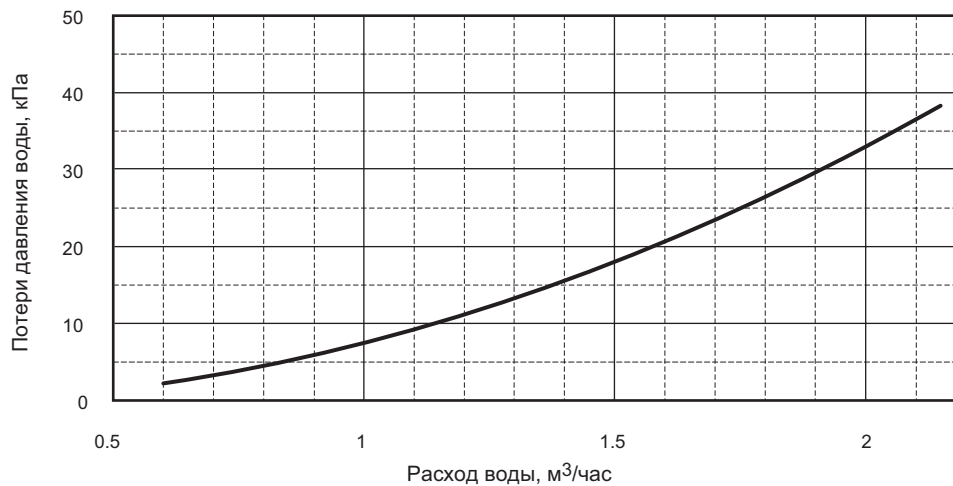

6-2. PWFY-P100, 200VM-E-AU

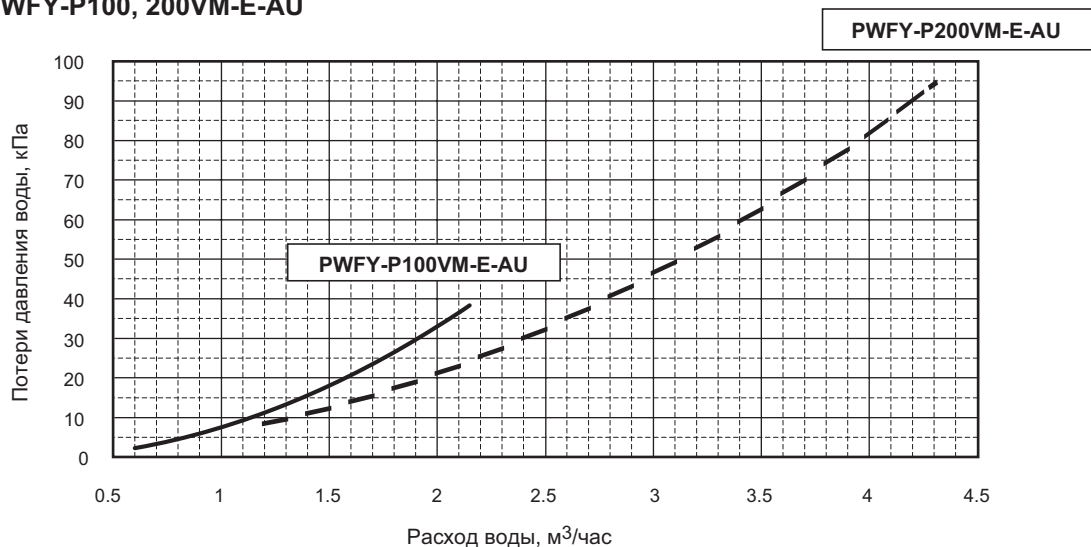

7. Рабочий диапазон температур наружного воздуха

7-1. PWFY-P100VM-E-BU

Режим нагрева воды

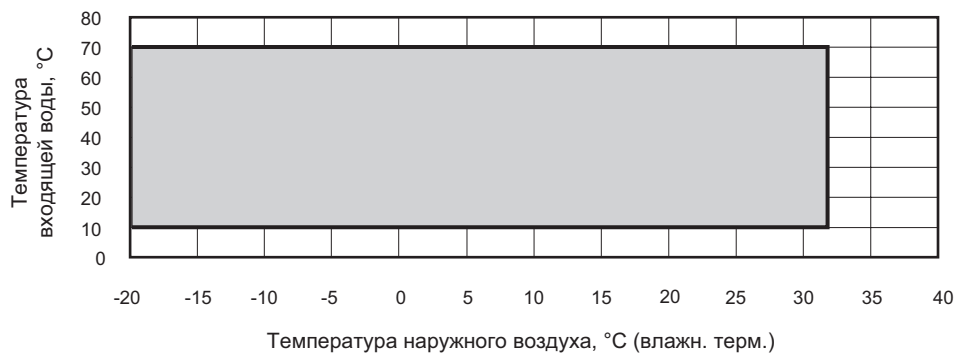

7-2. PWFY-P100, 200VM-E-AU

Режим нагрева воды

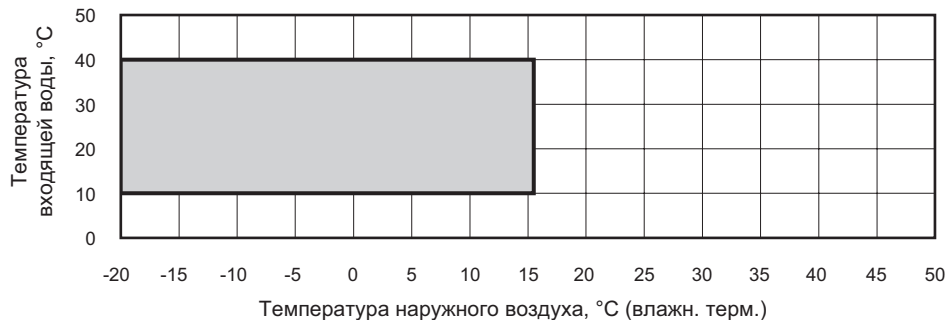

PUHY-(E)P·Y(S)HM-A(-BS)

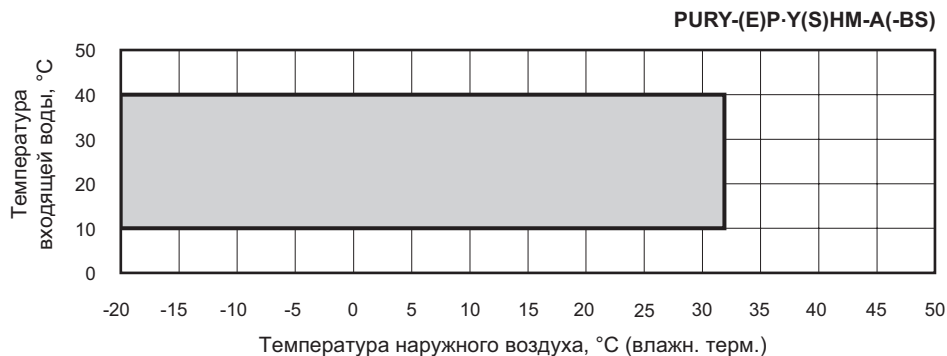

PURY-(E)P·Y(S)HM-A(-BS)

Режим охлаждения воды

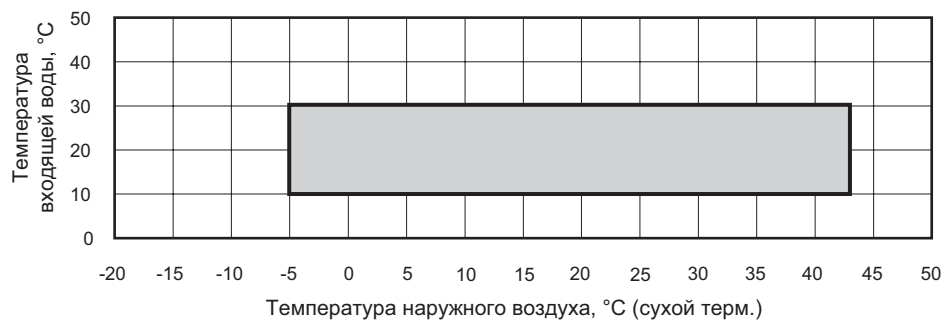

1. PWFY-P100VM-E-BU

Условия измерения
PWFY-P100VM-E-BU

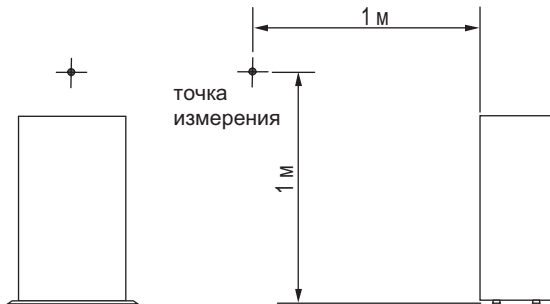

Уровень шума PWFY-P100VM-E-BU

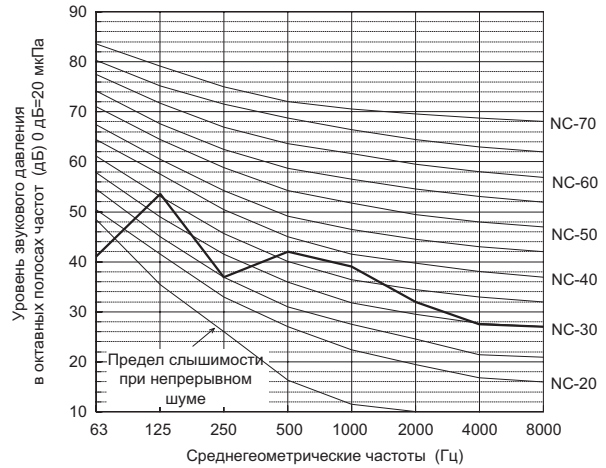

	63	125	250	500	1000	2000	4000	8000	дБ(А)
50/60 Гц	41.0	53.5	37.0	42.0	39.0	32.0	27.5	27.0	44.0

* Если активирован ночной режим, то производительность системы ограничена. Система может автоматически вернуться в стандартный режим, если рабочие условия не соответствуют ночному режиму.

2. PWFY-P100, 200VM-E-AU

Условия измерения
PWFY-P100, 200VM-E-AU

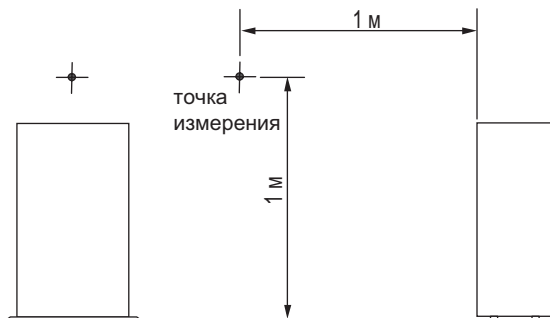

Уровень шума PWFY-P100, 200VM-E-AU

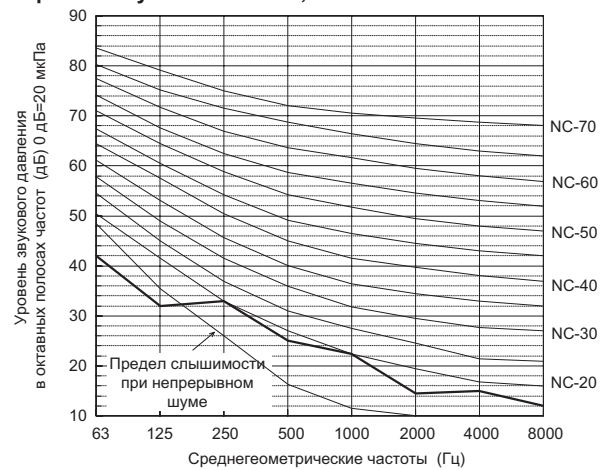

	63	125	250	500	1000	2000	4000	8000	дБ(А)
50/60 Гц	42.0	32.0	33.0	25.0	22.5	14.5	15.0	12.0	29.0

* Если активирован ночной режим, то производительность системы ограничена. Система может автоматически вернуться в стандартный режим, если рабочие условия не соответствуют ночному режиму.

7. Вибрационные характеристики

PWFY-P100VM-E-BU

Модель	Уровень вибрации, дБ(А)
PWFY-P100VM-E-BU	34

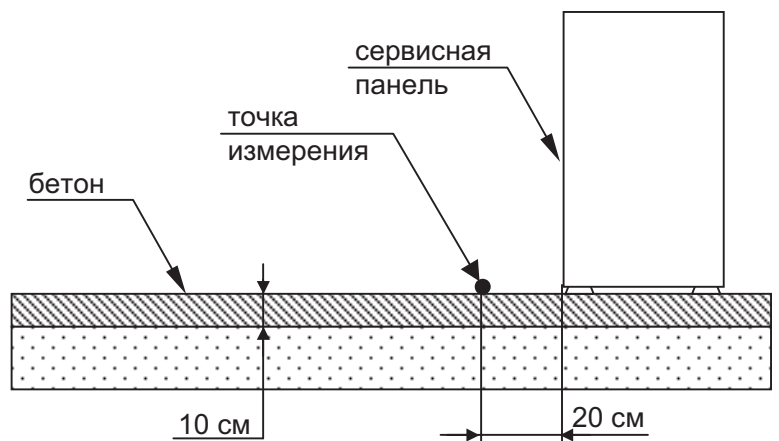

1. PWFY-P100VM-E-BU

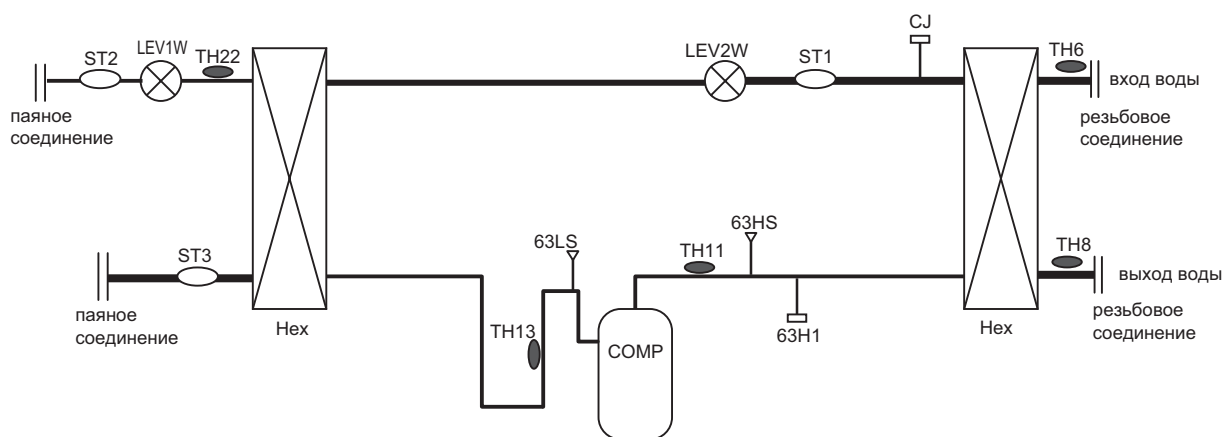

2. PWFY-P100VM-E-AU

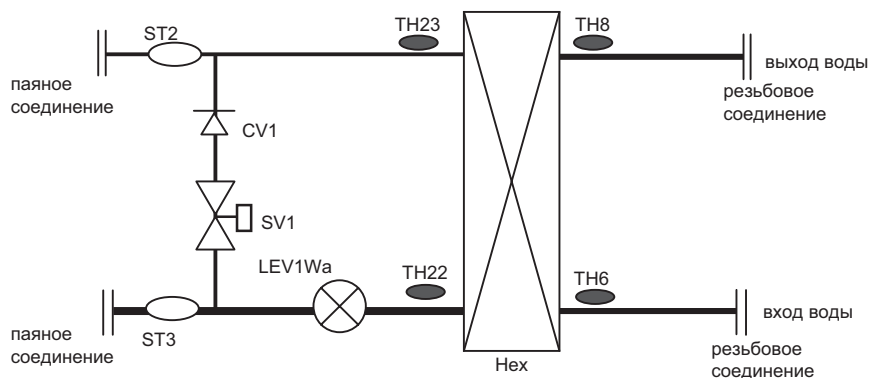

3. PWFY-P200VM-E-AU

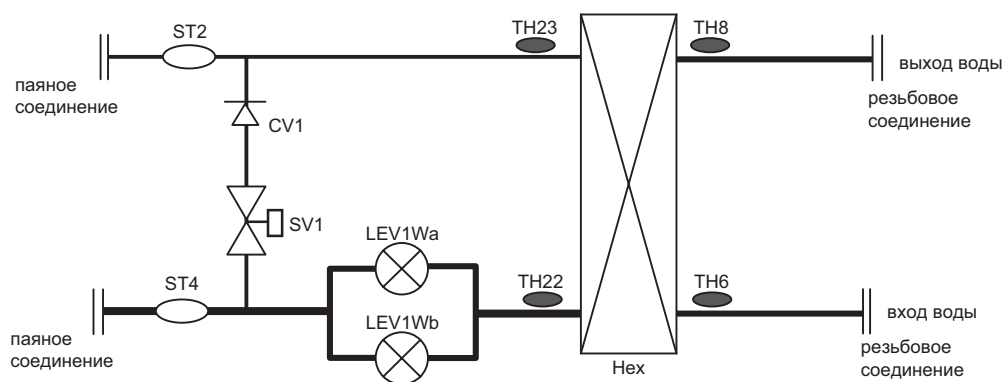

1. Расчет требуемой теплопроизводительности

1-1. Методика расчета

А. Расчет систем охлаждения / нагрева воздуха с использованием конвекторов, теплых полов и вентиляторных доводчиков (фэнкойлов).

Требуемая теплопроизводительность кВт

Коэффициент запаса %

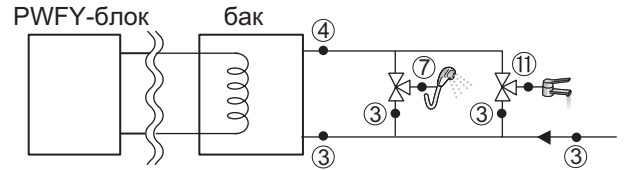

Б. Расчет системы горячего водоснабжения для санитарного использования (душевая или ванная комнаты).

Условия:

температура воды на входе в бак °C

температура воды на выходе из бака °C

(Set Temp -5 °C)

коэффициент запаса на теплопотери %

время работы часов

Душевая комната: л/чел x человек = л (в день)

(температура воды °C)

Ванная комната: л/чел x человек = л (в день)

(температура воды °C)

(Расчет расхода воды приведен в качестве примера. Расход может быть определен, исходя из конкретных потребностей.)

Скорректированный расход при температуре горячей воды °C

$$\begin{aligned}
 & \left(\frac{\text{9}}{\text{10}} - \frac{\text{3}}{\text{4}} \right) \times \text{9} + \left(\frac{\text{14}}{\text{4}} - \frac{\text{3}}{\text{4}} \right) \times \text{13} \\
 & = \text{15} \text{ л/день}
 \end{aligned}$$

Расчет требуемой тепловой мощности для нагрева воды:

$$\frac{\text{15}}{1000} \times (\text{4} - \text{3}) = \text{16} \text{ Мкал/день}$$

Преобразуем Мкал в кВт:

$$\frac{\text{16}}{860 \times 1,000} / \text{6} = \text{17} \text{ кВт}$$

В. Всего: А+В

Суммарная тепловая мощность

$$\text{1} \times (100\% + \text{2}\%) + \text{17} \times (100\% + \text{5}\%) = \text{18} \text{ кВт}$$

Г. Расчет количества блоков

Коэффициент запаса %

$$\frac{\text{18} \times (100\% + \text{19}\%)}{12.5 \text{ кВт}} = \text{20} \text{ блоков}$$



Для проекта требуется блоков.

1-2. Примера расчета

А. Расчет систем охлаждения / нагрева воздуха с использованием конвекторов, теплых полов и вентиляторных доводчиков (фэнкойлов).

Требуемая теплопроизводительность кВт

Коэффициент запаса %

Б. Расчет системы горячего водоснабжения для санитарного использования (душевая или ванная комнаты).

Условия:

температура воды на входе в бак °C

температура воды на выходе из бака °C

(Set Temp -5 °C)

коэффициент запаса на теплотери %

время работы часов

Душевая комната: л/чел x человек = л

(температура воды

Ванная комната: л/чел x человек = л

(температура воды °C)

(Расчет расхода воды приведен в качестве примера. Расход может быть определен, исходя из конкретных потребностей.)

°C

$$\begin{aligned}
 & \left[\frac{1,200 \times (40 - 10)}{60 - 10} \right] + \left[\frac{240 \times (45 - 10)}{60 - 10} \right] \\
 = & \left[\frac{888}{1} \right] \text{ л/день}
 \end{aligned}$$

Расчет требуемой тепловой мощности для нагрева воды:

$$\left[\frac{888}{1000} \times (60 - 10) \right] = 44.4 \text{ Мкал/день}$$

Преобразуем Мкал в кВт:

$$\left[\frac{44.4}{860 \times 1,000} \right] \times 8 = 6.45 \text{ кВт}$$

В. Всего: А+В

Суммарная тепловая мощность

$$\left[20 \times (100\% + 10\%) \right] + \left[6.45 \times (100\% + 15\%) \right] = 29.42 \text{ кВт}$$

Г. Расчет количества блоков

Коэффициент запаса %

$$\left[\frac{29.42 \times (100\% + 20\%)}{12.5} \right] = 2.82 \text{ блоков}$$



Для проекта требуется блоков.

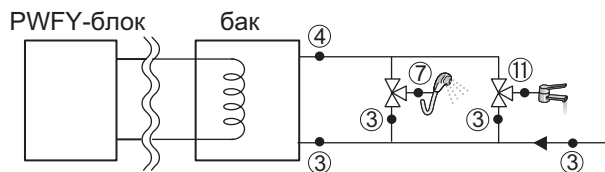

2. Установка приборов

2-1. Выбор места для установки приборов

- 1) Приборы должны устанавливаться только внутри помещения. Корпус приборов не предназначен для наружной установки.
- 2) Рекомендуется предусматривать резервную систему нагрева (охлаждения) воды на случай выхода из строя блоков PWFY.
- 3) Корпус прибора может нагреваться при работе. Предусмотрите пространство для циркуляции воздушных потоков вокруг прибора для исключения его перегрева.
- 4) Опорная конструкция должна выдерживать вес прибора.
- 5) Не допускайте воздействия агрессивных газов на прибор.
- 6) В сейсмоопасных регионах опорная конструкция должна иметь соответствующее исполнение.
- 7) Предусмотрите вентиляцию помещений, в которых может аккумулироваться хладагент при утечке. Например, в подвальном помещении, так как хладгент тяжелее воздуха.
- 8) Не устанавливайте прибор в местах возможной утечки горючих газов. Накопление горючих газов около прибора может привести к взрыву.
- 9) Предусмотрите специальные меры для обеспечения электромагнитной совместимости с медицинским, телекоммуникационным и т.п. оборудованием.

Оборудование, в состав которого входя преобразователи частоты (инверторы), индивидуальные электрогенераторы, высокочастотное медицинское оборудование и телекоммуникационное оборудование может вызывать сбой в работе системы кондиционирования воздуха или полную его неработоспособность. С другой стороны, система кондиционирования может вносить помехи в работу указанных выше систем.

- 10) Следует обеспечить отвод конденсата от прибора.

J

2-1-1. Пространство для обслуживания прибора

- Обеспечьте достаточное пространство для обслуживания прибора.
- Все операции по обслуживанию и ремонту прибора могут быть проведены с фронтальной стороны блока.

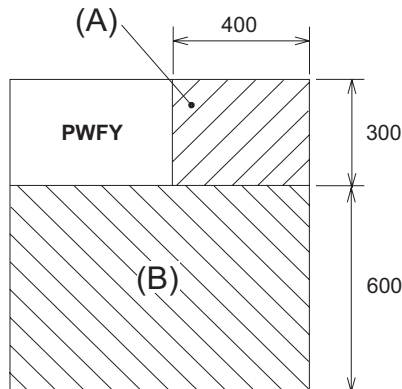

- (A) Пространство для подключения труб (справа)
 (B) Сервисное пространство (перед прибором)

Вид сверху

⚠ Меры предосторожности

Опорная конструкция должна выдерживать вес прибора. Недостаточная прочность конструкции может вызвать падение прибора, что может привести к травме.

2-1-2. Подключение приборов PWFY к наружным блокам и ВС-контроллерам

Порядок подключения приборов PWFY к наружным блокам и ВС-контроллерам изложе в руководстве по установке.

2-2. Установка приборов

2-2-1. Подъем и транспортировка приборов

⚠ Внимание

Будьте внимательны и осторожны при транспортировке и перемещении приборов.

- 1) При перемещении прибора вес, приходящийся на одного человека, не должен превышать 20 кг.
- 2) Не наклоняйте блок при транспортировке и перемещении.
- 3) Не допускается использование для транспортировки и подъема приборов пластиковых упаковочных лент.
- 4) Не давайте детям играть с полиэтиленовыми пакетами, входящие в состав упаковки приборов.

2-2-2. Вес приборов

Модель	PWFY-P100VM-E-BU	PWFY-P100VM-E-AU	PWFY-P200VM-E-AU
Вес	60 кг	35 кг	38 кг

2-2-3. Центр тяжести

PWFY-P100VM-E-BU

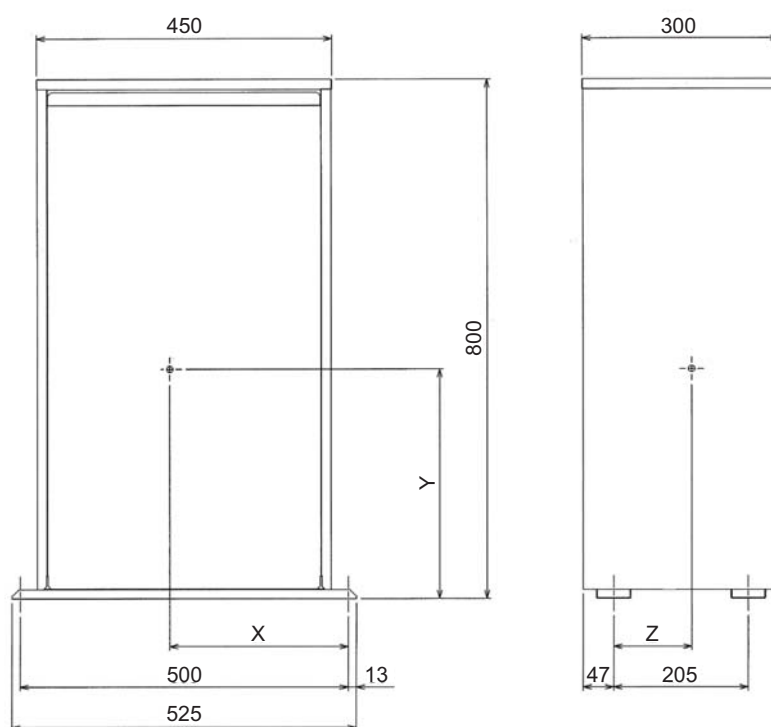

Модель	X	Y	Z
PWFY-P100VM-E-BU	272	355	119

PWFY-P100, 200VM-E-AU

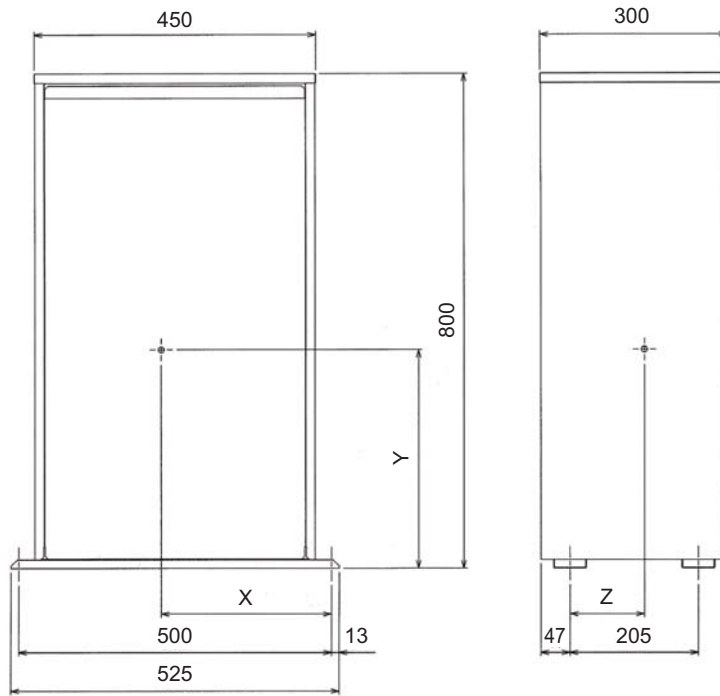

Модель	X	Y	Z
PWFY-P100VM-E-AU	289	346	103
PWFY-P200VM-E-AU	277	347	99

2-2-4. Крепление приборов

- Расположение болтов крепления приведено на рисунке ниже. Прибор должен быть прочно закреплен к основанию.

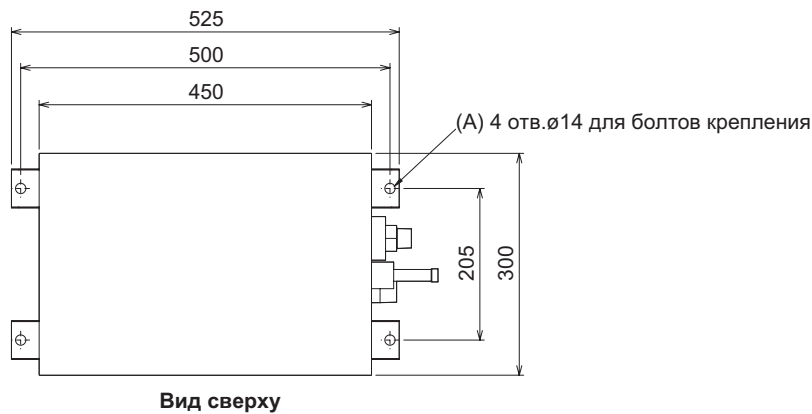

Основные требования

- Опорная конструкция, на которую устанавливается блок, должна выдерживать вес прибора.
- Блок должен быть установлен строго горизонтально. Используйте реечный уровень для проверки горизонтальности основания прибора.
- Если блок устанавливается вблизи помещения, критичного к акустическому шуму и вибрации, то следует установить виброизолирующие прокладки между блоком и конструкцией основания.

2-3. Параметры трубопроводов хладагента и дренажа

2-3-1. Диаметры трубопроводов хладагента и дренажа

Трубопровод дренажа следует теплоизолировать с целью предотвращения конденсации влаги на поверхности трубы. Материал теплоизоляции (полиэтилен), применяемый для изоляции трубопроводов хладагента, должен иметь плотность 0,03 и выдерживать температуру около 100°C. Толщина теплоизоляционного слоя должна быть не менее указанного в таблице значения.

1) Параметры трубопроводов указаны в таблице.

Модель	PWFY-P100VM-E-BU	PWFY-P100VM-E-AU	PWFY-P200VM-E-AU
Фреоновод: газ	ø15.88	ø15.88	ø19.05
Фреоновод: жидкость	ø9.52	ø9.52	ø9.52
Трубопровод: дренаж	ø32		
Толщина теплоизоляционного материала	не менее 10 мм		

2) Если приборы установлены на последнем этаже здания в условиях повышенной температуры и влажности, то, возможно, потребуется большая толщина слоя теплоизоляции.

3) Если относительно толщины теплоизоляционного слоя у заказчика имеются собственные специальные требования, то необходимо следовать этим требованиям.

2-3-2. Расположение штуцеров хладагента, циркуляционной воды и дренажа

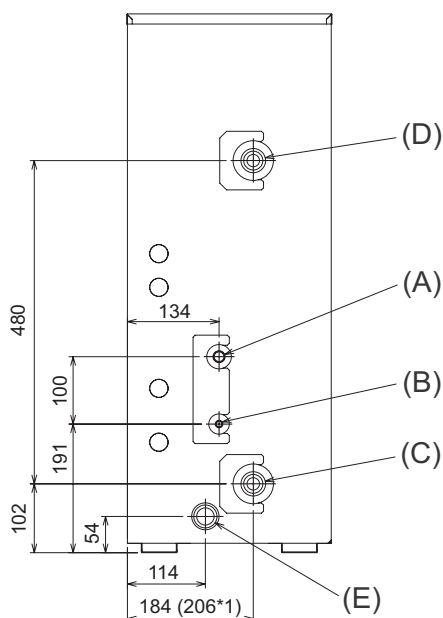

- (A) Хладагент: газ
- (B) Хладагент: жидкость
- (C) Вода: вход
- (D) Вода: выход
- (E) Дренаж

*1: PWFY-P100, 200VM-E-AU

2-4. Подключение трубопроводов хладагента и дренажа

2-4-1. Подключение трубопроводов хладагента

Подключение трубопроводов хладагента следует производить в соответствии с руководством по установке наружного блока, а также ВС-контроллера для систем с утилизацией тепла R2.

- В системах серии R2 трубопроводы хладагента от наружного блока подключаются к ВС-контроллеру, а к портам ВС-контроллера подключаются внутренние блоки.
- Приборы PWFY следует подключать, объединяя два порта ВС-контроллера (DIP-переключатель SW 4-6 устанавливается в положение ON).
- Допустимая длина магистрали и перепад высот указаны в руководстве по установке.
- Для подключения трубопроводов хладагента к приборам PWFY используется паяное соединение.

Внимание

- **Выполните подключение фреонопроводов в следующей последовательности**

1. Отрежьте конец тонкой трубы заглушки, дождитесь пока газ, подтверждающий герметичность, выйдет из прибора, а затем выпаяйте колпачок заглушки.

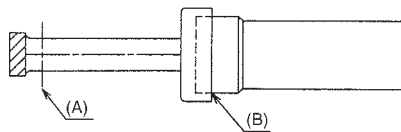

- (A) Отрежьте тонкую трубу.
(B) Отпаяйте колпачок заглушки.

2. Сдвиньте теплоизоляцию на трубе от места пайки. Выполните пайку трубы к прибору, не допуская перегрева и повреждения теплоизоляции. После остывания шва передвиньте теплоизоляцию на место соединения. Соедините теплоизоляцию на трубе и на приборе с помощью клейкой ленты.

Примечания:

1. Термоизоляцию трубопроводов и соединения следует выполнять очень тщательно.
2. Перед выполнением паяного соединения обмотайте влажной тканью фрагмент теплоизоляции около прибора для предотвращения перегрева и повреждения. При пайке следите за тем, чтобы пламя горелки не попадало на корпус прибора.

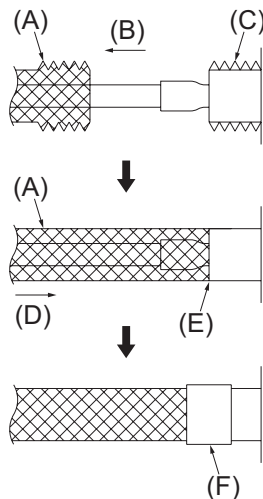

- (A) Теплоизоляция
(B) Сдвиньте теплоизоляцию на трубе от места пайки.
(C) Обмотайте влажной тканью.
(D) Передвиньте теплоизоляцию на место соединения.
(E) Убедитесь, что отсутствуют зазоры между частями теплоизоляции.
(F) Соедините с помощью клейкой ленты.

Примите во внимание

- Перед выполнением пайки следует заполнить внутренний объем трубы инертным или слабореагирующим газом для предотвращения окисления внутренней поверхности и засорения гидравлического контура.
- При выполнении вальцовочного соединения следует нанести небольшое количество холодильного масла на соединяемые поверхности. Для затягивания соединения всегда используйте два ключа.
- Установите металлическую опору для крепления трубопровода. вес трубопровода не должен воздействовать на внутренний блок. Рекомендуется располагать металлическую опору на расстоянии около 50 см от вальцовочного соединения внутреннего блока.

⚠ Меры предосторожности

Не допускается заправлять в систему хладагент, отличный от указанного в спецификации прибора.

Смесь разных хладагентов или присутствие воздуха в холодильном контуре может привести к неправильной работе системы, а также к более серьезным неисправностям оборудования.

⚠ Внимание

- Трубопроводы хладагента должны быть изготовлены из раскисленной фосфором меди C1220 (CU-DHP), соответствующей стандарту JIS H3300 «Трубы из меди и медных сплавов». Внутренняя и внешняя поверхности трубы должны быть чистыми и свободными от сульфидов, оксидов, пыли/грязи, абразивных частиц, масла, влаги и других загрязнений.
- Не следует применять старые трубы, использовавшиеся в системах с другими хладагентами.

В старых трубах могут содержаться остатки хладагента и холодильного масла, насыщенные хлором. Воздействие хлора на хладагент R410A и синтетическое холодильное масло приведет к изменению химического состава этих веществ, а также к изменению их свойств.

- Следует хранить трубы внутри помещения. При этом на обоконца каждой трубы должны быть одеты защитные колпачки, предотвращающие попадание внутрь загрязнений и влаги. Снимать колпачки следует непосредственно перед использованием трубы.

Пыль, грязь и влага, попавшие в холодильный контур, изменяют физико-химические свойства холодильного масла, что может привести к выходу из строя компрессора.

2-4-2. Подключение дренажного трубопровода

- 1) Следует обеспечить наклон дренажного трубопровода 1/100 в направлении слива. Не допускается организация сифонов и петель (рисунок 1).
- 2) Длина трубопровода должна быть не более 20 м, исключая вертикальные участки. Используйте металлические опоры и подвесы для исключения провисания дренажного трубопровода. Не следует организовывать воздушные каналы - через них может вытечь дренаж.
- 3) Для организации слива дренажа следует применять жесткую ПВХ-трубу VP-25 (наружный диаметр 32 мм).
- 4) Магистральный участок дренажного трубопровода должен располагаться на 10 см ниже штуцера внутреннего прибора (рисунок 2).
- 5) Не следует организовывать сифоны для блокировки распространения запахов.
- 6) Конец дренажной трубы должен выходить в место, где отсутствуют неприятные запахи.
- 7) Конец дренажной трубы должен выходить в место, где не скапливаются ионизированные газы.



Рис. 1.



Рис. 2.

- (A) Уклон не менее 1/100
- (B) Дренажный штуцер
- (C) Внутренний прибор
- (D) Магистральный участок
- (E) Перепад высот не менее 10 см

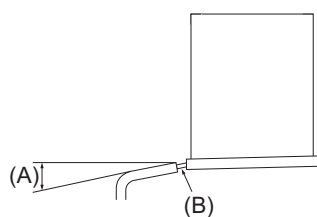
3. Контур циркуляционной воды

3-1. Пример водяного контура

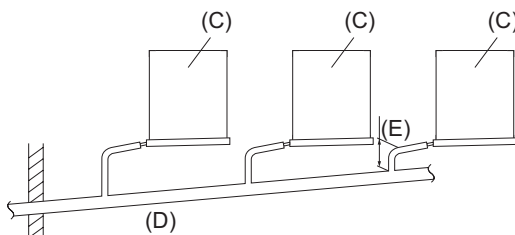

Рис. 1. Пример схемы системы для бустерного и теплообменного блоков PWFY

Наименование и обозначение компонентов водяного контура

1) Разъемное соединение (фланцевое, резьбовое и т.п.).

Наличие разъемного соединения позволяет при необходимости быстро заменять оборудование.

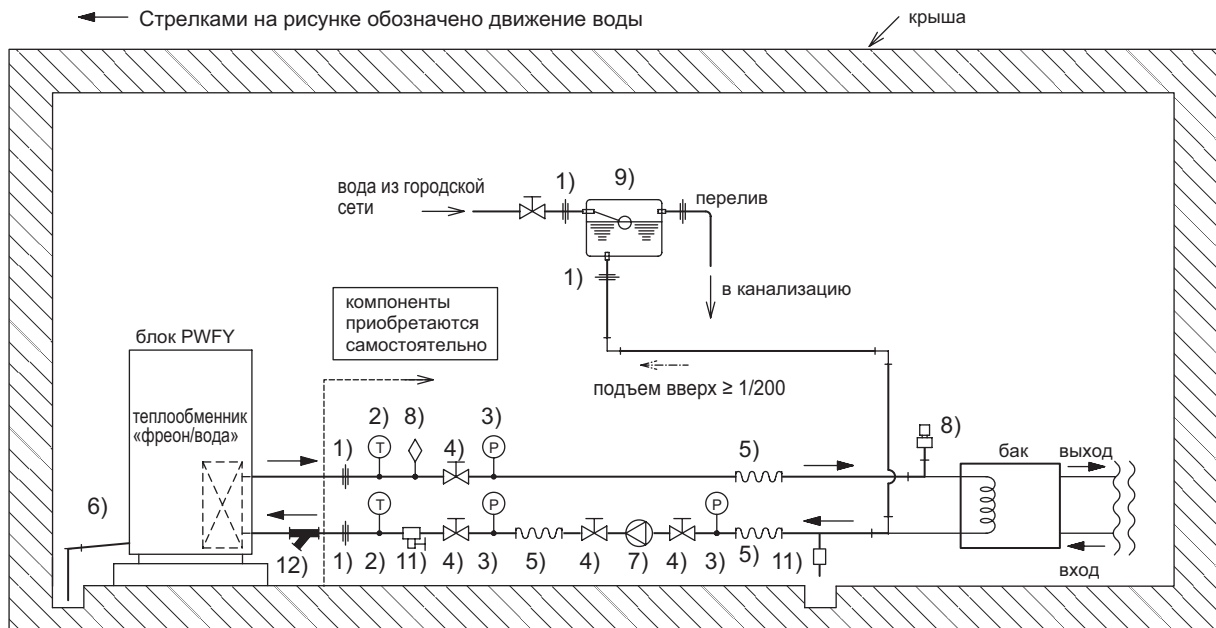
2) Термометр

Термометр необходим для проверки работоспособности и производительности системы.

3) Манометр

Манометр используется для индикации состояния системы.

4) Запорный кран

Запорные краны позволяют отключать циркуляционный насос для замены, ремонта или обслуживания.

5) Гибкая вставка

Гибкая вставка предотвращает распространение шума и вибрации от циркуляционного насоса по водяному контуру.

6) Дренажная труба

Дренажная труба должна иметь уклон 1/100 или 1/200 для организации слива воды самотеком. Для регионов с холодным климатом следует принять соответствующие меры по защите дренажного канала от замерзания.

7) Циркуляционный насос

Производительность дренажного насоса должна быть выбрана, исходя из потерь давления на компонентах водяного контура, а также для обеспечения необходимого расхода воды.

8) Воздушный спускной клапан

Необходимы для удаления воздуха из водяного контура.

9) Расширительный бак

Расширительный бак компенсирует температурное расширение циркуляционной воды, а также используется для заполнения и подпитки контура.

10) Труба горячей и холодной воды

Предусмотрите теплоизоляцию труб горячей и холодной воды.

11) Сливной кран

Сливной кран используется для слива воды (теплоносителя) из контура при ремонте или обслуживании.

12) Фильтр

Фильтр устанавливается перед входом блока PWFY и исключает попадание загрязнений в водяную часть теплообменника «фреон-вода».

3-1-1. Требования к монтажу водяного контура

- Не используйте стальные трубы в водяном контуре. Рекомендуется использовать медные трубы или трубы из нержавеющей стали. Если приборы подключаются к старому контуру, выполненному из стальных труб, то следует организовать два отдельных контура.
- Медные трубы для водяного контура аналогичны трубам для контура хладагента, однако нужно помнить о следующих особенностях.
- Если блок не используется, то слейте воду из контура теплоносителя.
- Контур воды должен быть замкнутым.
- Если блок используется для охлаждения воды, то следует использовать антифриз в качестве теплоносителя.
- При работе в условиях низкой температуры наружного воздуха обеспечьте постоянную циркуляцию воды. Если это невозможно, то полностью слейте воду из контура.
- Вода, прошедшая прибор, не должна использоваться для питья и приготовления пищи.

Модель	Вход воды	Выход воды
PWFY-P100VM-E-BU	PT 3/4 резьба	PT 3/4 резьба
PWFY-P100VM-E-AU	PT 3/4 резьба	PT 3/4 резьба
PWFY-P200VM-E-AU *1 При установке переходника из комплекта принадлежностей	PT 1 резьба*1	PT 1 резьба*1

3-2. Выбор циркуляционного насоса

Производительность дренажного насоса должна быть выбрана, исходя из потерь давления на компонентах водяного контура, а также для обеспечения необходимого расхода воды.

3-3. Установка фильтра

- Отклонение фильтра от вертикальной оси не должно превышать 45°.
- Фильтр устанавливается на входе воды в прибор.

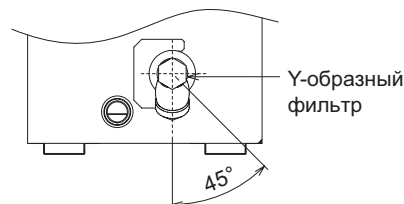

3-4. Особенности монтажа контура

- Используйте «reverse-return» метод для проверки сопротивления трубопроводов каждого прибора.
- Для упрощения обслуживания, проверки или замены блока следует предусмотреть запорные краны около штуцеров прибора PWFY. Перед входным штуцером должен быть установлен фильтр, который защищает пластинчатый теплообменник прибора от загрязнения. Пример подключения блока показан на рисунке ниже.
- Установите спускной клапан для спуска воздуха из водяного контура.
- На охлажденной части пластинчатого теплообменника может образовываться конденсат, поэтому в приборе предусмотрен дренажный поддон. Труба для отвода дренажа должна быть подключена к штуцеру поддона.
- Установите обратный клапан около циркуляционного насоса, а также гибкие вставки для предотвращения распространения вибрации.
- Устанавливайте гильзы в отверстия, через которые трубы проходят через стены.
- Предусмотрите металлические опоры и подвесы для крепления труб водяного контура. Опоры и подвесы должны предотвращать изгиб и разрушение труб.
- Не допускается ошибочно подключать к прибору PWFY трубы входа и выхода воды.
- Приборы PWFY не имеют встроенного нагревателя для защиты теплоносителя от замерзания. При низкой температуре наружного воздуха следует поддерживать постоянную циркуляцию теплоносителя или слить теплоноситель (воду) из контура.
- Все неиспользуемые отверстия прибора должны быть закрыты заглушками. Отверстия ввода труб хладагента, воды и электрокабелей должны быть загерметизированы для исключения попадания дождевой воды.
- При подключении к водяным штуцерам прибора PWFY следует использовать сантехническую ленту для герметизации резьбового соединения.
- При затягивании резьбового соединения придерживайте вторым ключом штуцер на блоке PWFY. Момент затяжки соединения 50 Н*м.
- Трубы теплоносителя (воды) могут быть очень горячими в зависимости от установленной целевой температуры воды. Поэтому следует выполнить теплоизоляцию всех труб во избежание потерь тепла и получения ожогов.
- При подключении блоков PWFY-P200VM-E-AU следует установить переходники на больший диаметр, входящие в комплект поставки. К штуцеру входа воды сначала подключается фильтр, а затем переходник.

3-5. Пример подключения прибора PWFY

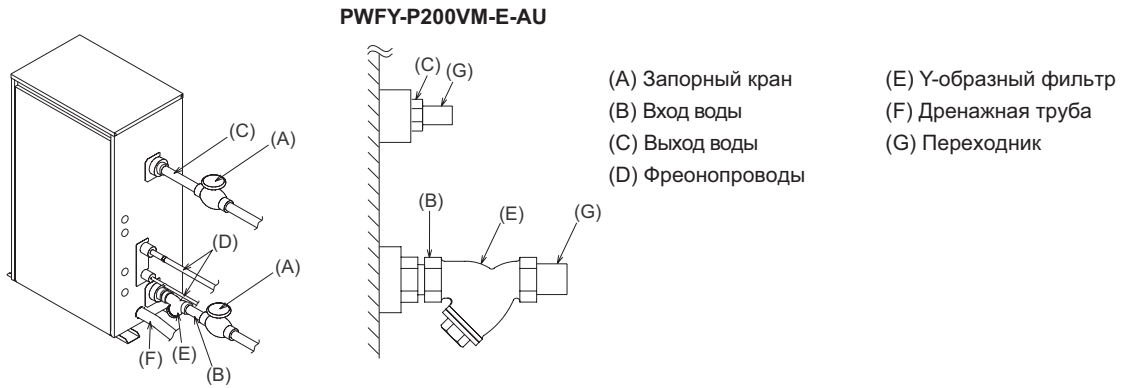

3-6. Выполнение термоизоляции

Поверхность трубы теплоносителя (воды) может быть очень горячей в зависимости от установленной целевой температуры воды. Поэтому следует выполнить теплоизоляцию всех труб во избежание потерь тепла и получения ожогов. При работе приборов PWFY-P100, P200VM-E-AU в режиме охлаждения воды теплоизоляция труб предотвращает конденсацию влаги из воздуха на их поверхности.

Следует выполнить теплоизоляцию всех трубопроводов: хладагента, воды и дренажа.

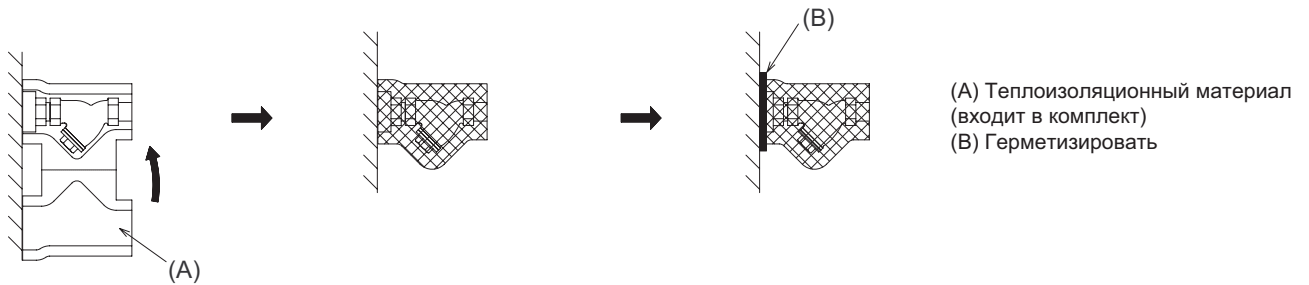

J

3-7. Подготовка и контроль качества воды

Для поддержания надлежащего качества воды контур должен быть замкнутым. Если качество воды ухудшается, то возможно образование отложения на пластинчатом теплообменнике. Это приводит к ухудшению процесса обмена теплотой, а также может вызвать коррозию пластин. Для длительного и надежного функционирования системы следует уделять большое внимание качеству сборки контура и качеству циркуляционной воды.

- Следует исключить попадание в контур посторонних частиц и загрязнений во время монтажа.

Следите за тем, чтобы посторонние частицы, например, частицы металла после сварки, частицы герметика и ржавчины, не попали в водяной контур.

- Контроль качества воды

а) В зависимости от химического состава воды, использующегося в системе, медные пластины теплообменника могут подвергаться коррозии. Рекомендуется периодическая проверка качества воды.

Наиболее подвержены коррозии компоненты системы циркуляции холодной воды, использующие накопительные баки открытого типа. В этом случае рекомендуется установить промежуточный теплообменник и организовать закрытый контур циркуляции воды через прибор PWFY. Если установлен бак подпитки контура водой, то следует уменьшить контакт этой воды с воздухом. Рекомендуется поддерживать концентрацию кислорода в воде на уровне менее 1 мг/л.

б) Требования к химическому составу воды

Наименование		Низко- и среднетемпературные системы Температура воды ≤ 60 °C		Высокотемпературные системы Температура воды > 60 °C		Тенденция	
		Циркуляционная вода	Подготовленная вода	Циркуляционная вода	Подготовленная вода	Коррозия	Scale-form
Стандартно контролируемые компоненты	pH (25 °C)	7.0 ~ 8.0	7.0 ~ 8.0	7.0 ~ 8.0	7.0 ~ 8.0	○	○
	Электрическая проводимость (мS/м) (25 °C)	30 и менее	30 и менее	30 и менее	30 и менее	○	○
	Ионы хлора (мг Cl ⁻ /л)	50 и менее	50 и менее	30 и менее	30 и менее	○	
	Ионы сульфатов (мг SO ₄ ²⁻ /л)	50 и менее	50 и менее	30 и менее	30 и менее	○	
	Acid consumption (pH4.8) (мг CaCO ₃ /л)	50 и менее	50 и менее	50 и менее	50 и менее		○
	Жесткость (полная) (мг CaCO ₃ /л)	70 и менее	70 и менее	70 и менее	70 и менее		○
	Жесткость (по кальцию) (мг CaCO ₃ /л)	50 и менее	50 и менее	50 и менее	50 и менее		○
	Ионы оксида кремния (мг SiO ₂ /л)	30 и менее	30 и менее	30 и менее	30 и менее		○
Дополнительно контролируемые компоненты	Железо (мг Fe/л)	1.0 и менее	0.3 и менее	1.0 и менее	0.3 и менее	○	○
	Медь (мг Cu/л)	1.0 и менее	1.0 и менее	1.0 и менее	1.0 и менее	○	
	Ионы сульфидов (мг S ²⁻ /л)	отсутствует	отсутствует	отсутствует	отсутствует	○	
	Ammonium ion (мг NH ₄ ⁺ /л)	0.3 и менее	0.1 и менее	0.1 и менее	0.1 и менее	○	
	Residual chlorine (мг Cl/л)	0.25 и менее	0.3 и менее	0.1 и менее	0.3 и менее	○	
	Свободный диоксид углерода (мг CO ₂ /л)	0.4 и менее	4.0 и менее	0.4 и менее	4.0 и менее	○	
	Ryzner stability index	-	-	-	-	○	○

Данные приведены согласно Требованиям к качеству воды для холодильных систем и систем кондиционирования воздуха (JRA GL02E-1994).

в) Проконсультируйтесь со специалистом относительно методов определения качества воды и измерения параметров.

г) При замене старой системы кондиционирования воздуха на новую следует провести анализ качества воды и проверить возможную коррозию компонентов (даже в случае замены одного только теплообменника).

Коррозия в системах охлаждения воды может начаться даже в случае, если изначально не было никаких следов коррозии.

Если обнаружено несоответствие качества воды, то перед установкой нового блока приведите химический состав воды в требуемое состояние.

Максимальный объем циркуляционной воды составляет 100 л. Не следует превышать указанный объем.

3-8. Взаимосвязанная работа с циркуляционным насосом

Приборы PWFY могут выйти из строя, если отсутствует циркуляция воды через теплообменник. Поэтому следует организовать взаимосвязанную работу прибора PWFY и циркуляционного насоса. Для этого на приборах предусмотрена клеммная колодка ТВ142А (IN1).



Рис. 1. Пример взаимосвязанной работы блока PWFY и циркуляционного насоса

4. Управление и конфигурирование приборов

4-1. Подключение внешних цепей управления и контроля

Установка целевой температуры воды внешним аналоговым сигналом (4~20 мА)

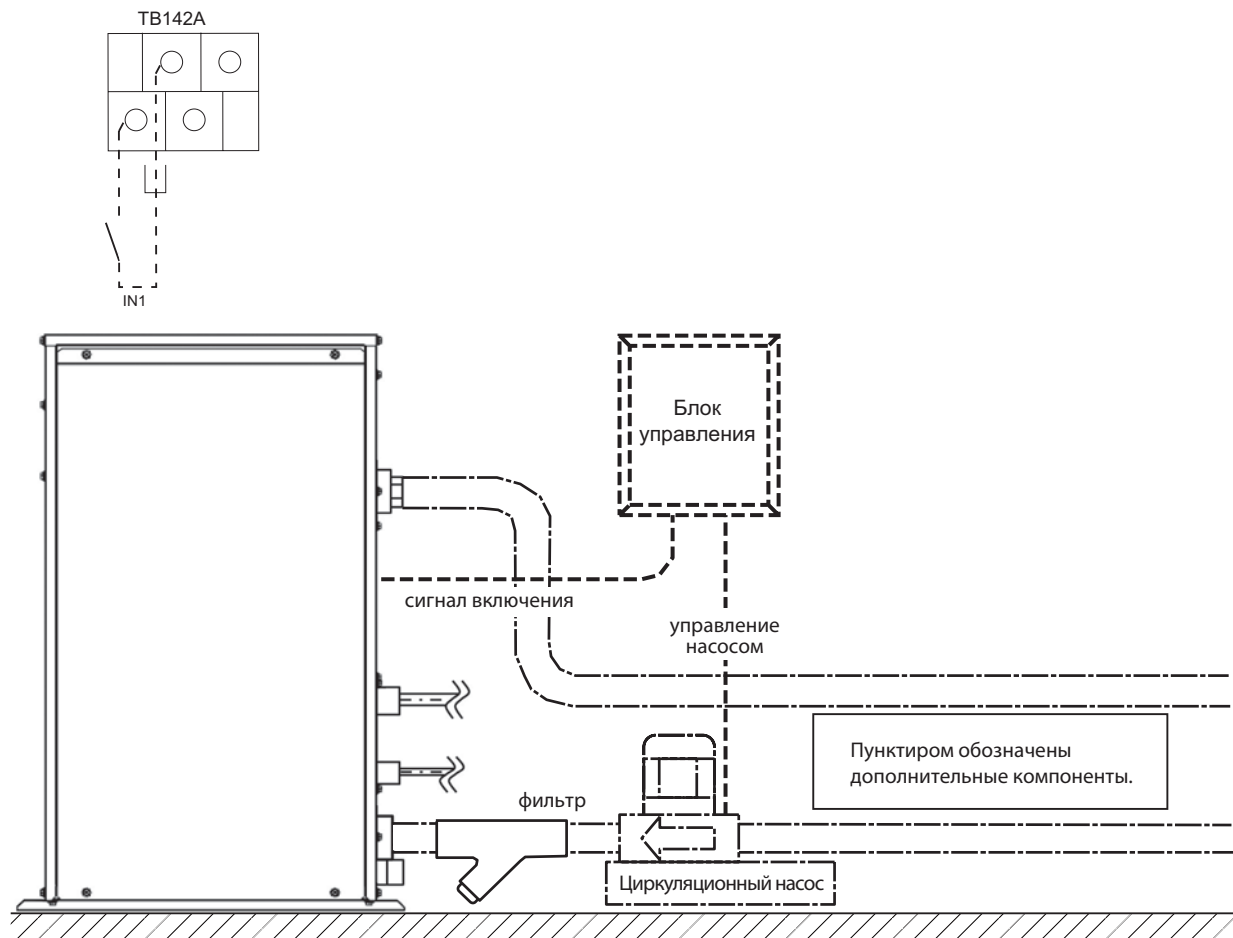
Внешний аналоговый сигнал подается через разъемы CN421, CN422 на плате управления.

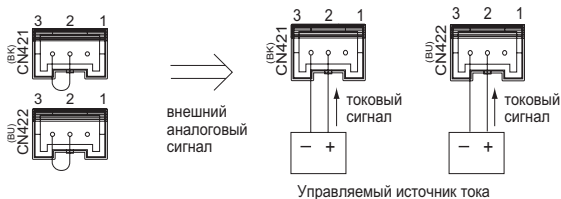

Используйте ответную часть разъема для подключения внешнего сигнала.

Если не сделано специальных настроек с MA-пульта управления (PAR-W21MAA), то целевая температура изменяется в соответствии с внешним токовым сигналом. Способ выполнения настроек указан в руководстве по установке MA-пульта.

4 мА → 10°C, 20 мА → 70°C

Клеммы выходных сигналов (ТВ141А)

Выходной сигнал определяется при наличии замкнутой внешней цепи. В таблице 1 указано назначение контактов. Максимальная нагрузочная способность выхода составляет 0,6 А.

Таблица 1. Описание выходных сигналов (колодка ТВ141А)

OUT1	Состояние: ВКЛ/ВЫКЛ
OUT2	Оттаивание
OUT3	Компрессор
OUT4	Неисправность

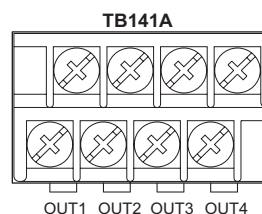

Клеммы входных сигналов

Длина соединительных проводов внешних цепей не должна превышать 100 м.

Входной сигнал определяется при наличии замкнутой внешней цепи (кроме цепи IN1 «от циркуляционного насоса»). Назначение клемм указано в приведенных ниже таблицах.

Подключите внешнее промежуточное реле к клеммной колодке входных сигналов. Допустимое напряжение контактной группа - не менее 15 В пост.тока, ток через контакты - не менее 0,1 А, минимальная нагрузка - менее 1 мА (на постоянном токе).

Таблица 2. Описание входных сигналов (колодка ТВ142А)

IN1	От циркуляционного насоса
-----	---------------------------

Колодка ТВ142В

IN3	Connection demand
IN4	Управление: ВКЛ/ВЫКЛ

Колодка ТВ142С

COM+	Общий
IN5 *1	Горячая вода/Нагрев
IN6 *2	Нагрев ЭКО *5
IN7 *3	Защита от замерзания *6
IN8 *4	Охлаждение

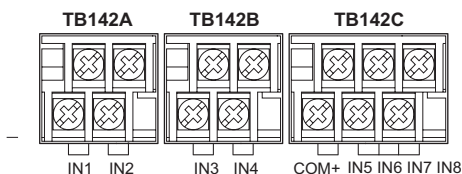

Примечания:

*1 PWFY-P100VM-E-BU Горячая вода
PWFY-P100, 200VM-E-AU Нагрев

*2 Активно при SW4-3 = ON

*3 Активно при SW4-4 = ON

*4 Только в теплообменных блоках PWFY-P100, 200VM-E-AU

*5 При активации режима «Нагрев ЭКО» температура воды на выходе прибора будет поставлена в зависимость от температуры наружного воздуха.

*6 При активации режима «Защита от замерзания» прибор автоматически поддерживает дежурную температуру воды.

Dir-переключатель SW1-1 = OFF: температура воды на входе (заводская установка)

Dir-переключатель SW1-1 = ON: температура воды на выходе

Приоритет сигналов = Внешний сигнал > Центральный пульт управления > Местный пульт управления

4-2. Конфигурационные DIP-переключатели

DIP-переключатель	Назначение	Варианты функционирования		Момент установки переключателя	
		OFF	ON		
SW1	1	Выбор термистора TH0	Вход воды: термистор TH6	Выход воды: термистор TH8	Перед включением питания
	2	-	-	-	-
	3	Состояние после восстановления питания *1	Выключено	Возврат в режим до отключения питания	Перед включением питания
	4	Состояние после восстановления питания	Определяется положением SW1-3	Включено	Перед включением питания
	5	-	-	-	-
	6	-	-	-	-
	7	Тестовый режим	Выключен	Включен	В любое время
	8	Архив неисправностей	Хранить	Удалить	В любое время
	9	Выбор режима при SW1-7=ON (только для теплообменных блоков PWFY-P100,200VM-E-AU)	Нагрев	Охлаждение	В любое время
	10	-	-	-	-
SW2	1-10	Отображение информации на индикаторе	-	-	В любое время
SW3	1	Установка производительности (только для PWFY-P-AU)	4 HP	8 HP (только для PWFY-P-AU)	Перед включением питания
	2	Индикация температуры	градусы Цельсия	градусы Фаренгейта	В любое время
	3	-	-	-	-
	4	-	-	-	-
	5	Время наработки компрессора	Счет	Сброс	В любое время
	6	-	-	-	-
	7	-	-	-	-
	8	-	-	-	-
	9	-	-	-	-
	10	-	-	-	-
SW4	1	Не изменяйте заводский установки			
	2	Не изменяйте заводский установки			
	3	Изменение предустановок температуры режима «Нагрев ЭКО»	HWS: неактивно, ATW: неактивно	HWS: 30°C ~ 50°C, ATW: 30°C ~ 50°C	Перед включением питания
	4	Изменение предустановок температуры режима «Дежурный нагрев»	BU: неактивно, WH: неактивно	BU: 10°C ~ 45°C, WH: 10°C ~ 45°C	Перед включением питания
	5	-	-	-	-
	6	-	-	-	-
	7	-	-	-	-
	8	-	-	-	-
	9	-	-	-	-
	10	-	-	-	-
SW5	1	Фиксация превышения тока датчиком ACCT	Включено	Выключено (не допускается работа с нагрузкой)	В любое время
	2	-	-	-	-
	3	-	-	-	-
	4	-	-	-	-

*1 Активен только при SW4-1 = OFF.

4-3. Функции пульта управления

Наименование	Описание	Управление	Индикация
ВКЛ / ВЫКЛ	Включение и выключение блока или группы блоков.	○	○
Переключение режима работы	Переключение режимов: Горячая вода / Нагрев / Нагрев ЭКО / Защита от замерзания / Охлаждение * Список доступных режимов зависит от типа подключенного блока. * Список доступных режимов может быть настроен с помощью пульта управления.	○	○
Установка температуры воды	Диапазон устанавливаемых температур (шаг 1°C) Горячая вода } 30 / 35 / 40 / 45°C мин. ~ 30 ~ 70°C Нагрев Нагрев ЭКО } Температура воды в указанном диапазоне может устанавливаться в зависимости от температуры наружного воздуха 30°C мин. ~ 45°C макс. Защита от замерзания } 10°C мин. ~ 45°C макс. (шаг 5°C) Охлаждение } 10°C мин. ~ 30°C макс. (шаг 5°C) * Допустимый диапазон зависит от типа подключенного блока.	○	○
Ограничение диапазона температур	Диапазон устанавливаемых температур может быть предварительно ограничен.	○	○
Индикация температуры воды	10°C мин. ~ 90°C макс. (точность 1 °C) * Диапазон устанавливаемых температур может быть предварительно ограничен.	×	○
Блокировка местного пульта	Предусмотрена блокировка отдельных функций местного пульта управления: вкл/выкл, изменение режима работы, изменение целевой температуры воды, отключение напоминания „замена воды”. * Возможность подключения центрального контроллера зависит от типа подключенного блока.	×	○
Недельный график автоматической работы	Автоматическое вкл / выкл / изменение температуры воды могут быть выполнены до 6 настроек для любого дня недели.	○	○
Неисправность	Индикация кода неисправности и адреса неисправного прибора.	×	○
Последняя неисправность	Код последней неисправности заносится в память пульта и выводится на дисплей при двойном нажатии на кнопку CHECK.	○	○
Тестовый запуск	Для активации тестового режима нажмите 2 раза кнопку TEST. * В некоторых моделях блоков тестовый режим не предусмотрен.	○	○
Напоминание о замене воды	Индикация напоминания о необходимости замены воды. Для удаления напоминания нажмите 2 раза кнопку CIR.WATER. * В некоторых моделях блоков не предусмотрено напоминание о замене воды.	○	○
Выбор языка	Вывод информации на жк-дисплей может производиться на 7 языках: русский/английский/немецкий/испанский/итальянский/французский/шведский.	○	○
Блокировка клавиатуры	Кнопки пульта управления могут быть заблокированы и разблокированы: 1) все кнопки; 2) все кнопки, кроме кнопки „ВКЛ/ВЫКЛ”.	○	○

CITY MULTI™ LOSSNAY

LGH-RX5-E

Содержание раздела

Приточно-вытяжные установки Лоссней	219
1. Размеры	220
2. Характеристики вентилятора	222
3. Спецификация	225
4. Примеры установки	228
5. Электрическая схема	229

LOSSNAY (Лоссней) - приточно-вытяжная установка с рекуператором тепла (энтальпийный теплообмен).
 Пластинчатый теплообменник LOSSNAY представляет собой гофрированные и перпендикулярно склеенные слои бумаги, прошедшей специальную обработку. Она придает механическую прочность, негорючесть и избирательную проницаемость различными газами. В теплообменниках серии RX5 применяется ультратонкая бумага толщиной всего 25 мкм, что обеспечивает высокую эффективность теплообмена по явной и скрытой теплоте. В новой серии RX5 для склеивания слоев используется специальный влагопроницаемый клей. Это позволило увеличить эффективность влагообмена через стенку теплообменника Лоссней.

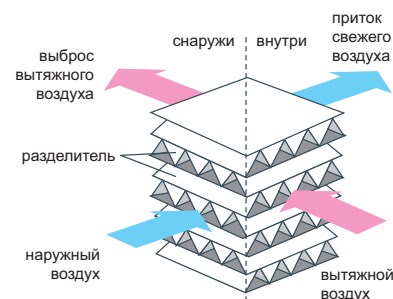
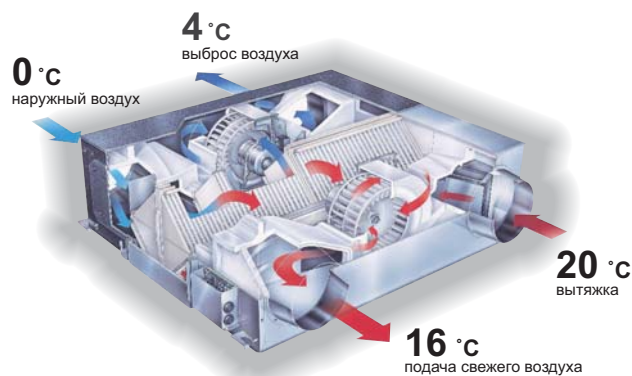

Установки LOSSNAY могут подключаться к мультizonальным системам CITY MULTI™, обеспечивая оптимальную работу систем вентиляции и кондиционирования.

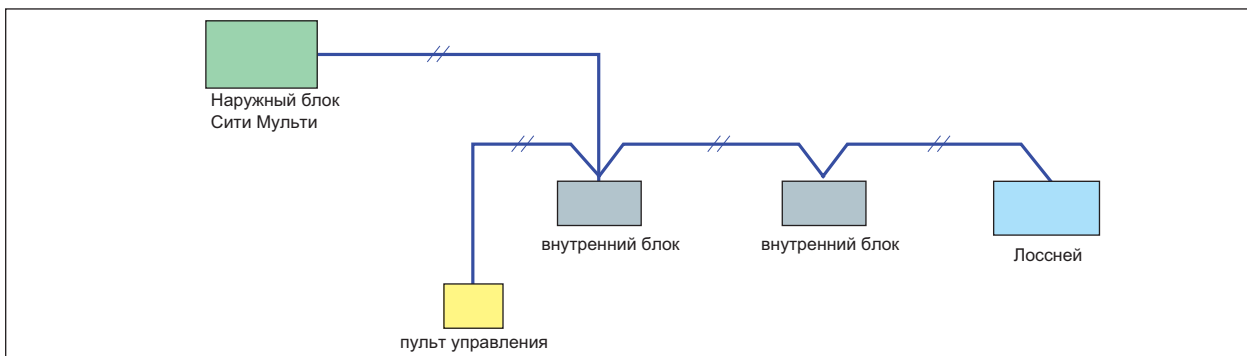

Модельный ряд установок Лоссней

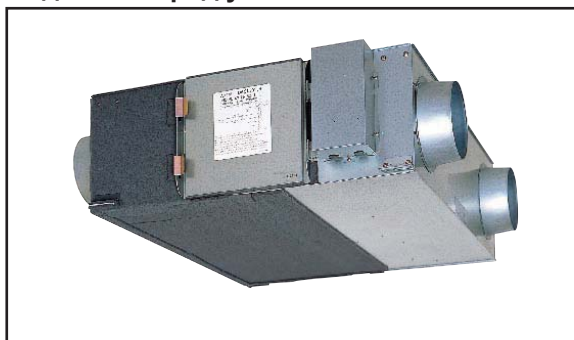

LGH-15RX5-E	150м ³ /час	1 фаза 220-240 В, 50 Гц
LGH-25RX5-E	250м ³ /час	1 фаза 220-240 В, 50 Гц
LGH-35RX5-E	350м ³ /час	1 фаза 220-240 В, 50 Гц
LGH-50RX5-E	500м ³ /час	1 фаза 220-240 В, 50 Гц
LGH-65RX5-E	650м ³ /час	1 фаза 220-240 В, 50 Гц
LGH-80RX5-E	800м ³ /час	1 фаза 220-240 В, 50 Гц
LGH-100RX5-E	1000м ³ /час	1 фаза 220-240 В, 50 Гц
LGH-150RX5-E	1500м ³ /час	1 фаза 220-240 В, 50 Гц
LGH-200RX5-E	2000м ³ /час	1 фаза 220-240 В, 50 Гц

1. Размеры

Технические данные G4 (R410A)

единицы измерения: мм

LGH-15RX5-E

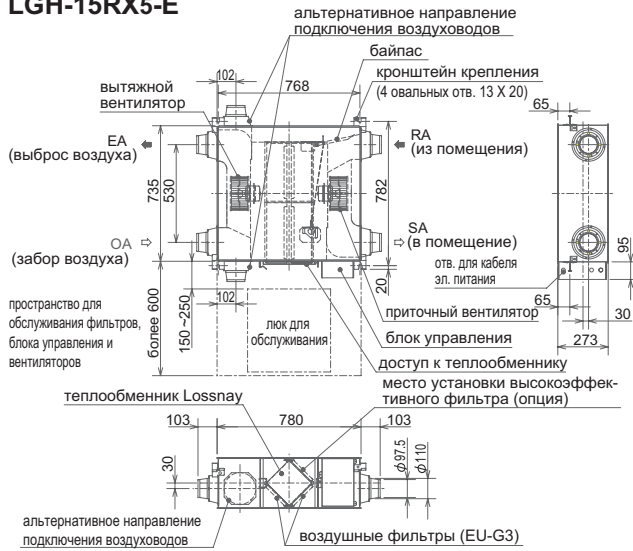

LGH-25RX5-E

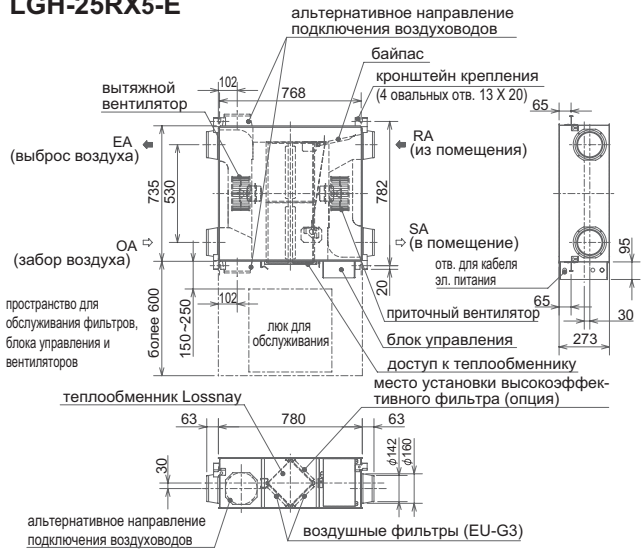

LGH-35RX5-E

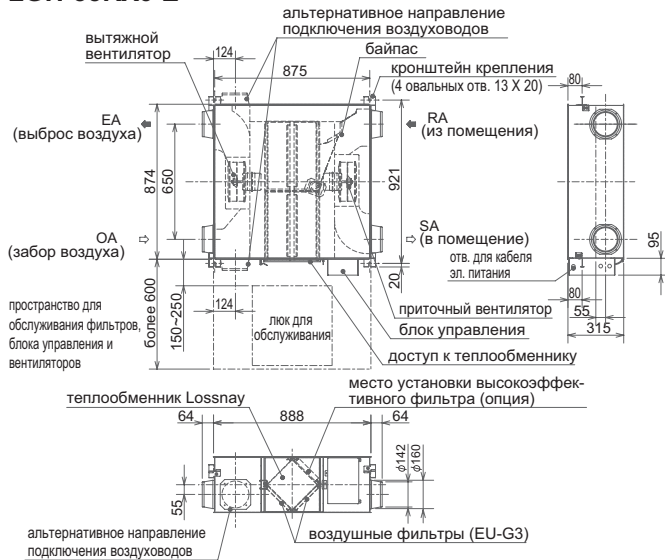

LGH-50RX5-E

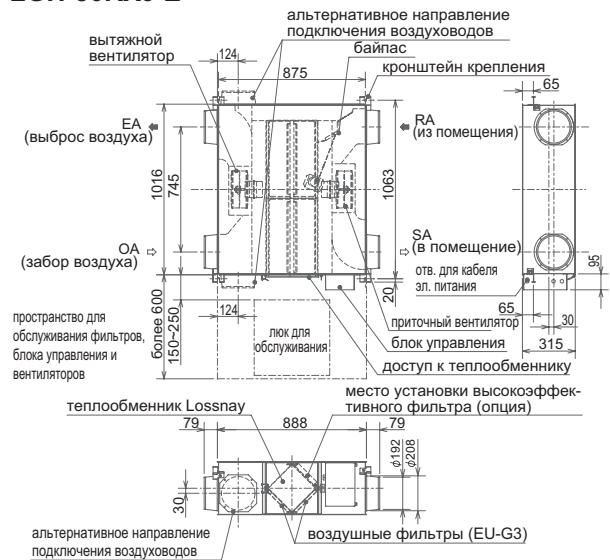

LGH-65RX5-E

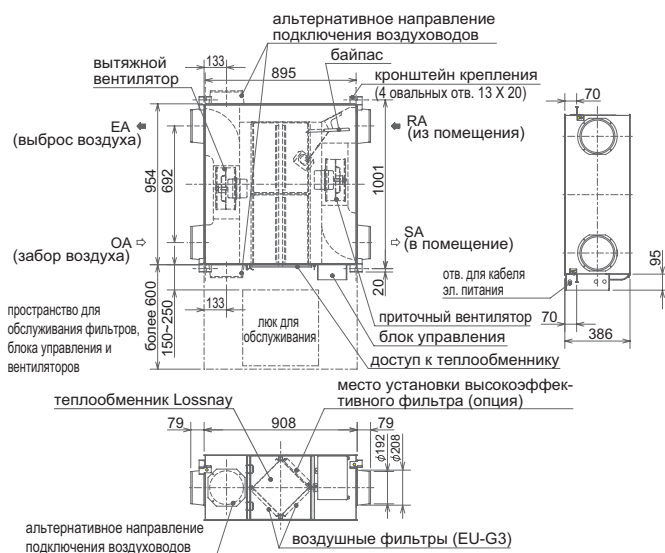

LGH-80RX5-E

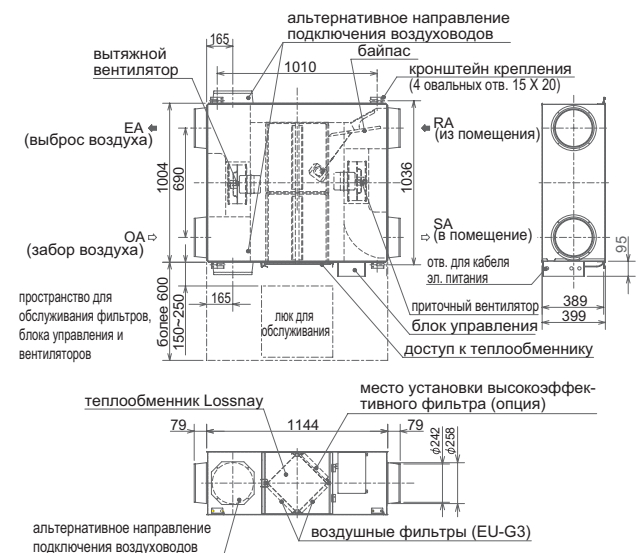

единицы измерения: мм

LGH-100RX5-E

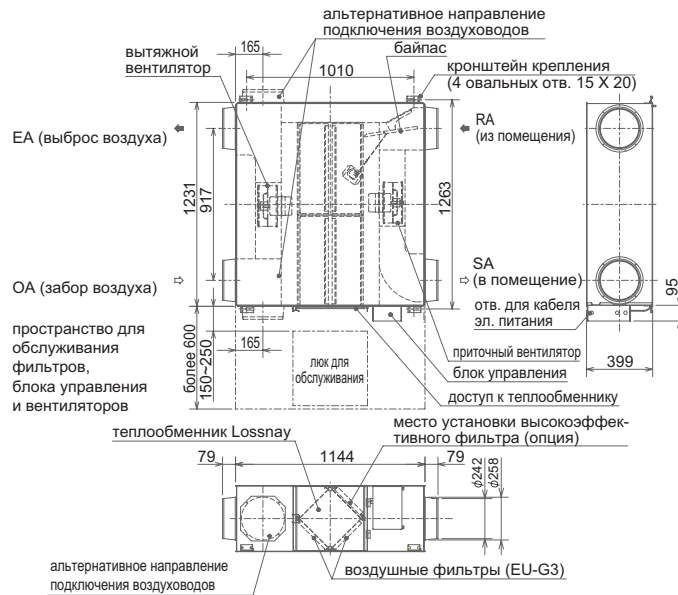

LGH-150RX5-E

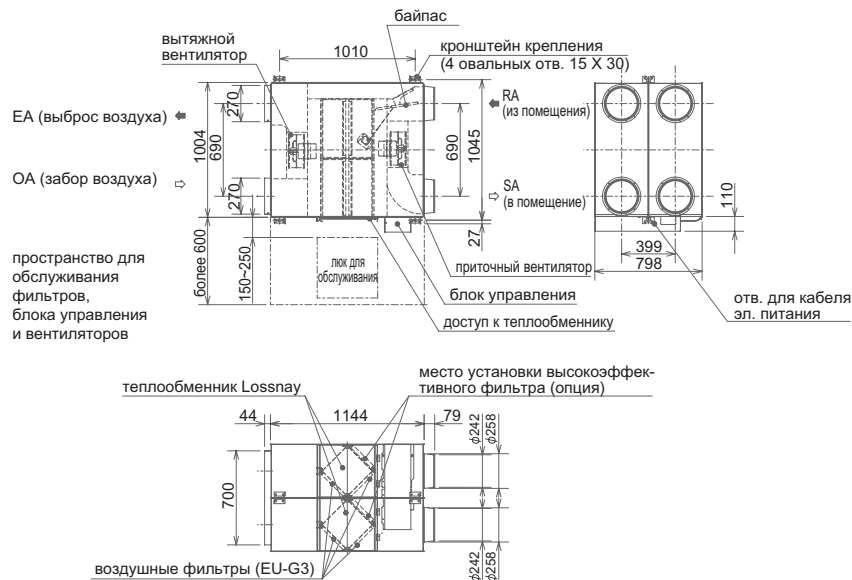

LGH-200RX5-E

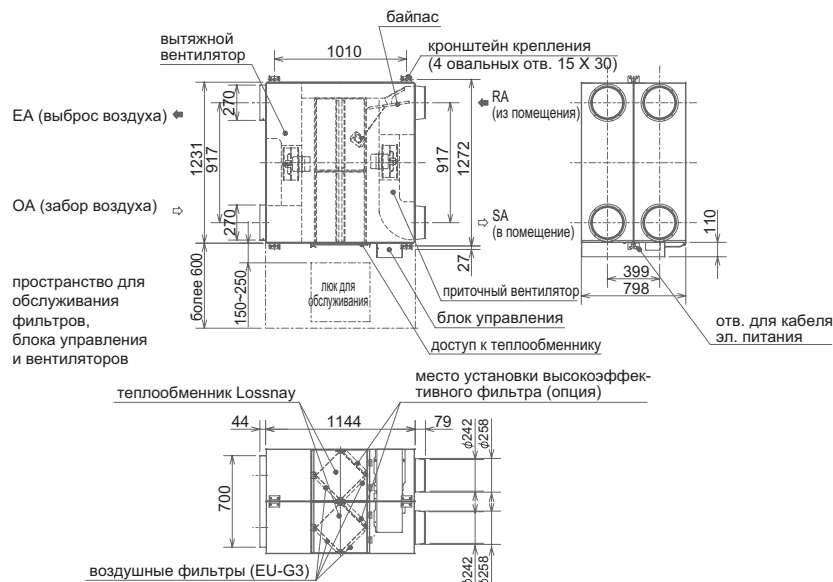

2. Характеристики вентилятора

Технические данные G4 (R410A)

LGH-15RX5-E

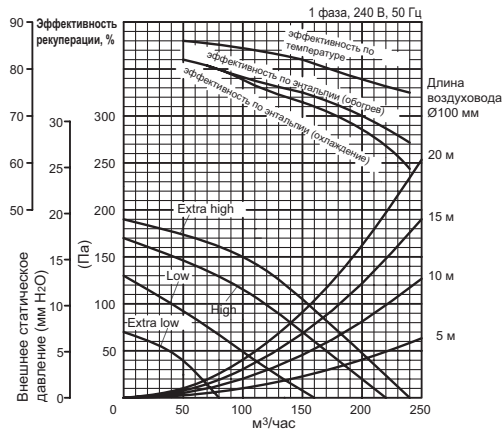
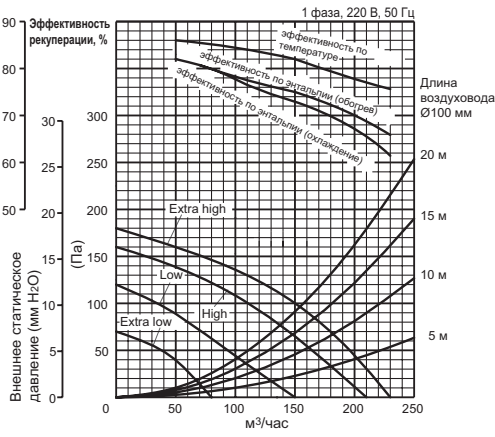

LGH-25RX5-E

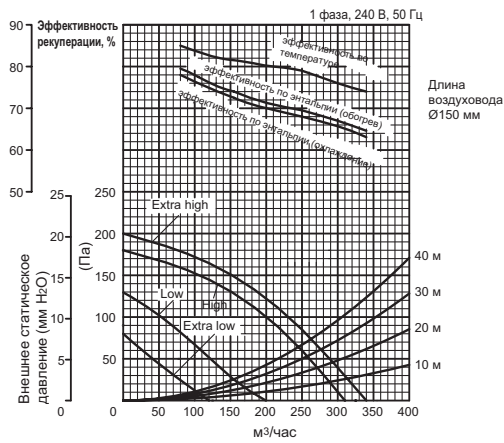
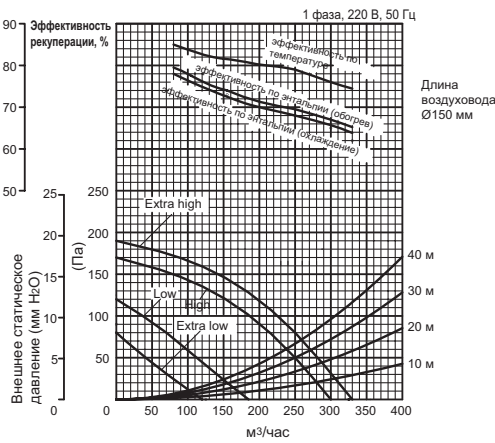

LGH-35RX5-E

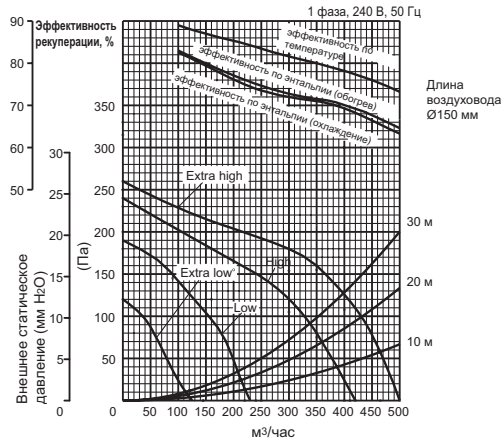
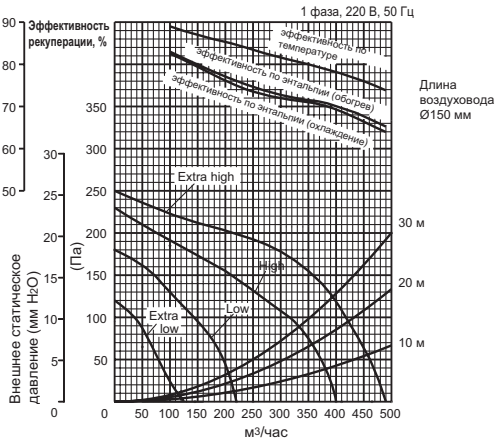

LGH-50RX5-E

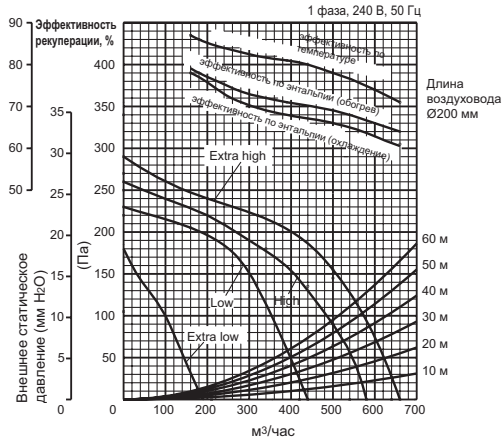
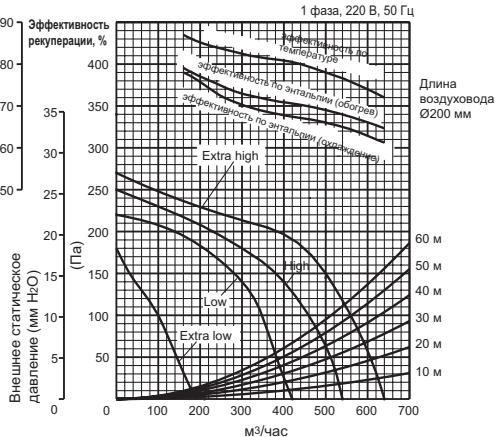

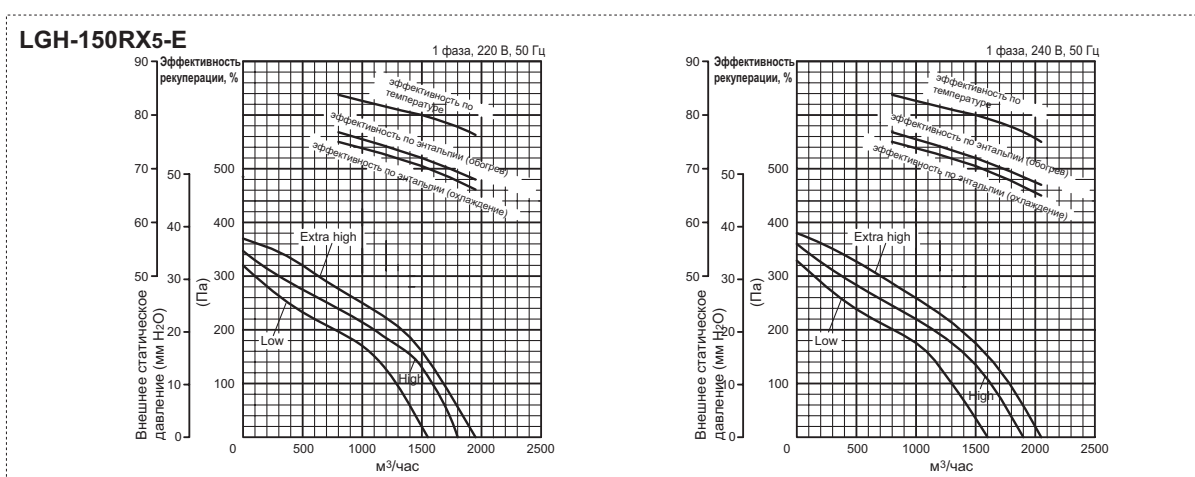
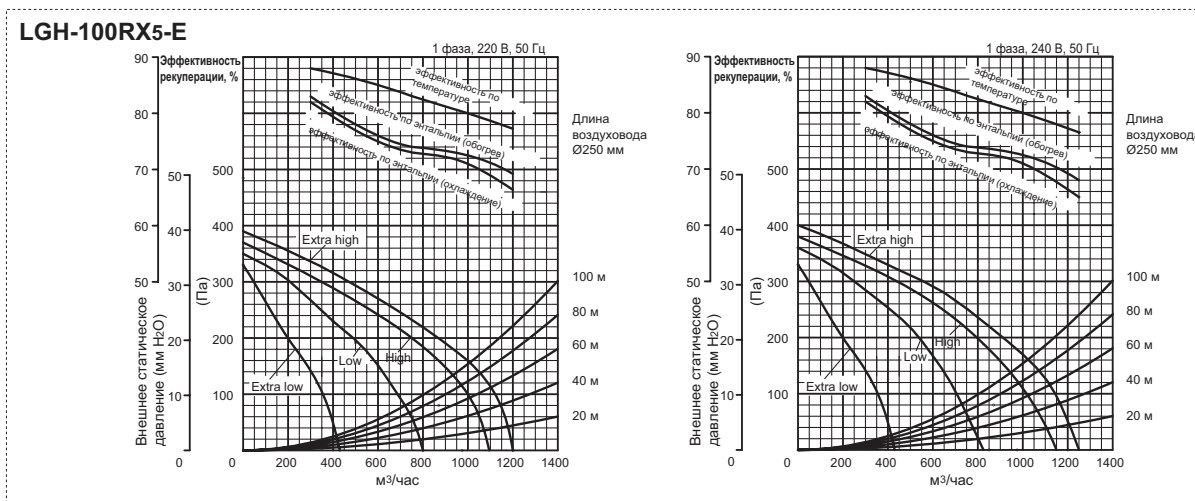
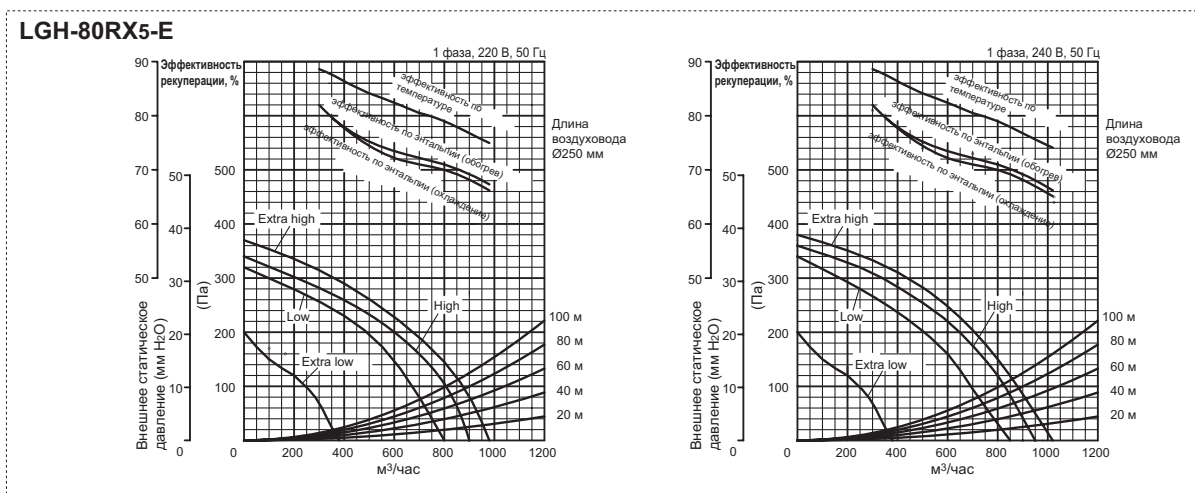
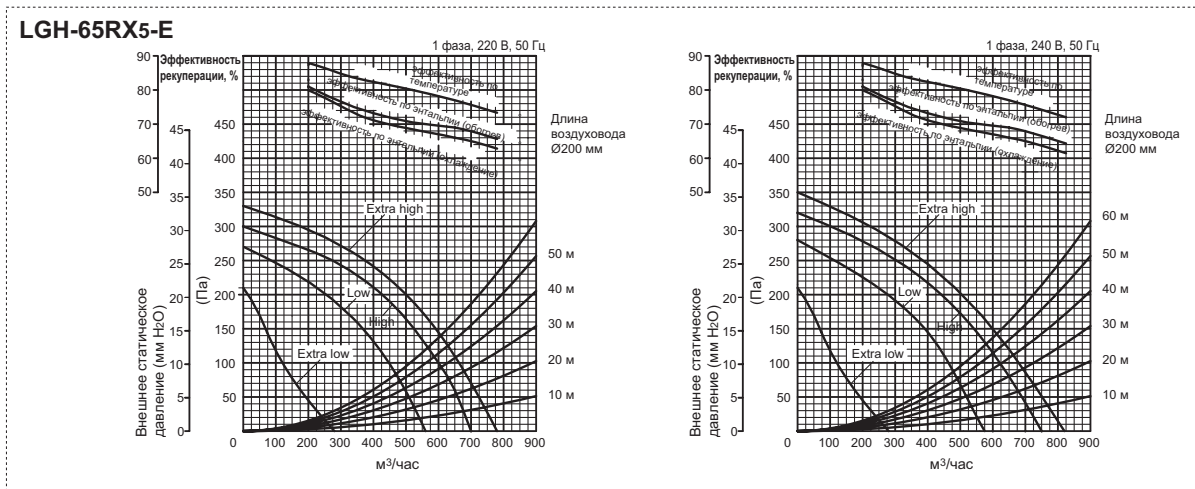

2. Характеристики вентилятора

Технические данные G4 (R410A)

LGH-200RX5-E

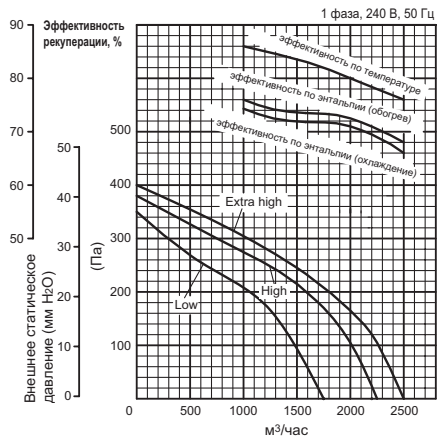
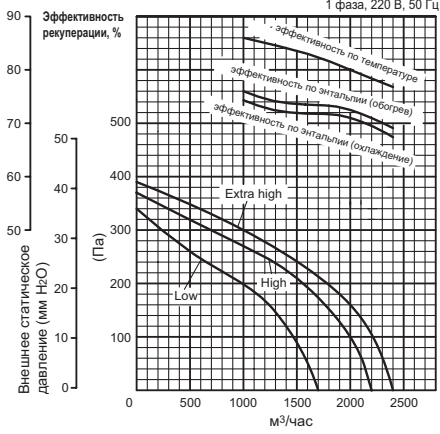

К

3. Спецификация

Технические данные G4 (R410A)

LGH-15RX5-E

Модель		LGH-15RX5-E							
Электропитание		1 фаза 220-240 В, 50 Гц							
Режим вентиляции		Рекуперация				Байпас			
Скорость вентилятора		Extra High	High	Low	Extra Low	Extra High	High	Low	Extra Low
Ток	A	0.44-0.46	0.37-0.38	0.25-0.25	0.14-0.15	0.45-0.46	0.37-0.38	0.25-0.26	0.14-0.15
Потребляемая мощность	Вт	96-110	80-90	53-59	30-35	97-110	81-91	54-61	30-35
Расход воздуха	м ³ /час	150	150	110	70	150	150	110	70
	л/с	42	42	31	19	42	42	31	19
Статическое давление	мм H ₂ O	10.2-10.7	6.6-7.1	3.6-4.1	1.4	10.2-10.7	6.6-7.1	3.6-4.1	1.4
	Па	100-105	65-70	35-40	14	100-105	65-70	35-40	14
Эффективность рекуперации по температуре	%	82.0	82.0	84.0	85.5	—	—	—	—
Эффективность рекуперации по энтальпии	нагрев	75.0	75.0	77.5	81.0	—	—	—	—
	охлаждение	73.0	73.0	76.5	81.0	—	—	—	—
Уровень шума *1	дБ	27.5-28	26.5-27	22-23.5	18	28.5-29	27-28	23-24	18-19
Вес	кг	20							
Пусковой ток	A	не более 0.8							

Примечания:

- 1) Уровень шума измерен в безэховой комнате на расстоянии 1,5 м ниже центра установки Лосней.
- 2) Уровень шума около воздушных отверстий (на расстоянии 1,5 м под углом 45°) приблизительно на 6 дБ больше указанного в таблице значения (высокая скорость вентилятора).

LGH-25RX5-E

Модель		LGH-25RX5-E							
Электропитание		1 фаза 220-240 В, 50 Гц							
Режим вентиляции		Рекуперация				Байпас			
Скорость вентилятора		Extra High	High	Low	Extra Low	Extra High	High	Low	Extra Low
Ток	A	0.52-0.55	0.47-0.48	0.26-0.27	0.17-0.18	0.53-0.55	0.47-0.48	0.26-0.27	0.17-0.18
Потребляемая мощность	Вт	113-129	102-114	56-62	36-42	115-131	103-115	56-63	36-42
Расход воздуха	м ³ /час	250	250	155	105	250	250	155	105
	л/с	69	69	43	29	69	69	43	29
Статическое давление	мм H ₂ O	8.2-8.7	5.1-6.1	2-2.5	0.9	8.2-8.7	5.1-6.1	2-2.5	0.9
	Па	80-85	50-60	20-25	9	80-85	50-60	20-25	9
Эффективность рекуперации по температуре	%	79.0	79.0	81.5	83.5	—	—	—	—
Эффективность рекуперации по энтальпии	нагрев	69.5	69.5	74.0	77.5	—	—	—	—
	охлаждение	68.0	68.0	72.5	76.0	—	—	—	—
Уровень шума *1	дБ	26-27	25-26	20-21.5	18-19	26.5-27.5	25.5-26.5	20.5-22	18-19
Вес	кг	20							
Пусковой ток	A	не более 0.9							

Примечания:

- 1) Уровень шума измерен в безэховой комнате на расстоянии 1,5 м ниже центра установки Лосней.
- 2) Уровень шума около воздушных отверстий (на расстоянии 1,5 м под углом 45°) приблизительно на 10 дБ больше указанного в таблице значения (высокая скорость вентилятора).

LGH-35RX5-E

Модель		LGH-35RX5-E							
Электропитание		1 фаза 220-240 В, 50 Гц							
Режим вентиляции		Рекуперация				Байпас			
Скорость вентилятора		Extra High	High	Low	Extra Low	Extra High	High	Low	Extra Low
Ток	A	0.92-0.92	0.74-0.74	0.5-0.51	0.28-0.3	0.93-0.94	0.77-0.77	0.51-0.52	0.28-0.3
Потребляемая мощность	Вт	195-212	160-169	105-116	58-69	197-217	164-173	105-116	58-69
Расход воздуха	м ³ /час	350	350	210	115	350	350	210	115
	л/с	97	97	58	32	97	97	58	32
Статическое давление	мм H ₂ O	15.8-16.3	7.6-8.2	2.5-3.1	0.9	15.8-16.3	7.6-8.2	2.5-3.1	0.9
	Па	155-160	75-80	25-30	9	155-160	75-80	25-30	9
Эффективность рекуперации по температуре	%	80.0	80.0	85.0	88.0	—	—	—	—
Эффективность рекуперации по энтальпии	нагрев	71.5	71.5	76.5	81.5	—	—	—	—
	охлаждение	71.0	71.0	75.5	81.0	—	—	—	—
Уровень шума *1	дБ	32-32	28.5-29.5	21.5-23	18	32.5-32.5	29.5-30.5	21.5-24	18
Вес	кг	29							
Пусковой ток	A	не более 2.4							

Примечания:

- 1) Уровень шума измерен в безэховой комнате на расстоянии 1,5 м ниже центра установки Лосней.
- 2) Уровень шума около воздушных отверстий (на расстоянии 1,5 м под углом 45°) приблизительно на 10 дБ больше указанного в таблице значения (высокая скорость вентилятора).

3. Спецификация

Технические данные G4 (R410A)

LGH-50RX5-E

Модель		LGH-50RX5-E							
Электропитание		1 фаза 220-240 В, 50 Гц							
Режим вентиляции		Рекуперация				Байпас			
Скорость вентилятора		Extra High	High	Low	Extra Low	Extra High	High	Low	Extra Low
Ток	A	1.2-1.25	1.0-1.0	0.85-0.85	0.4-0.4	1.25-1.25	1.0-1.0	0.85-0.85	0.4-0.4
Потребляемая мощность	Вт	255-286	207-228	175-190	80-95	260-290	210-230	180-195	80-95
Расход воздуха	м³/час	500	500	390	180	500	500	390	180
	л/с	139	139	108	50	139	139	108	50
Статическое давление	мм Н ₂ O	15.3-15.8	6.6-9.2	4.1-6.1	1.0	15.3-15.8	6.6-9.2	4.1-6.1	1.0
	Па	150-155	65-90	40-60	10	150-155	65-90	40-60	10
Эффективность рекуперации по температуре	%	78.0	78.0	81.0	86.0	—	—	—	—
Эффективность рекуперации по энтальпии	нагрев	69.0	69.0	71.0	78.0	—	—	—	—
	охлаждение	66.5	66.5	68.0	77.0	—	—	—	—
Уровень шума *1	дБ	33-34	30.5-32	26.5-28	19	34-35	31-32.5	27-29	19
Вес	кг	32							
Пусковой ток	A	не более 3.0							

Примечания:

- 1) Уровень шума измерен в беззвонной комнате на расстоянии 1,5 м ниже центра установки Лоссней.
- 2) Уровень шума около воздушных отверстий (на расстоянии 1,5 м под углом 45°) приблизительно на 16 дБ больше указанного в таблице значения (высокая скорость вентилятора).

LGH-65RX5-E

Модель		LGH-65RX5-E							
Электропитание		1 фаза 220-240 В, 50 Гц							
Режим вентиляции		Рекуперация				Байпас			
Скорость вентилятора		Extra High	High	Low	Extra Low	Extra High	High	Low	Extra Low
Ток	A	1.7-1.8	1.5-1.5	1.2-1.2	0.6-0.6	1.7-1.8	1.5-1.5	1.2-1.2	0.6-0.6
Потребляемая мощность	Вт	350-380	308-322	248-265	120-140	350-385	310-335	250-265	120-140
Расход воздуха	м³/час	650	650	520	265	650	650	520	265
	л/с	181	181	144	74	181	181	144	74
Статическое давление	мм Н ₂ O	11.2-12.2	6.1-8.2	4.1-5.1	0.8	11.2-12.2	6.1-8.2	4.1-5.1	0.8
	Па	110-120	60-80	40-50	8	110-120	60-80	40-50	8
Эффективность рекуперации по температуре	%	77.0	77.0	80.0	86.0	—	—	—	—
Эффективность рекуперации по энтальпии	нагрев	68.5	68.5	70.5	78.0	—	—	—	—
	охлаждение	66.0	66.0	68.5	77.0	—	—	—	—
Уровень шума *1	дБ	34-34.5	32-33	28.5-31.5	22	34.5-35	32.5-33.5	28.5-30.5	22-22.5
Вес	кг	40							
Пусковой ток	A	не более 4.4							

Примечания:

- 1) Уровень шума измерен в беззвонной комнате на расстоянии 1,5 м ниже центра установки Лоссней.
- 2) Уровень шума около воздушных отверстий (на расстоянии 1,5 м под углом 45°) приблизительно на 10 дБ больше указанного в таблице значения (высокая скорость вентилятора).

LGH-80RX5-E

Модель		LGH-80RX5-E							
Электропитание		1 фаза 220-240 В, 50 Гц							
Режим вентиляции		Рекуперация				Байпас			
Скорость вентилятора		Extra High	High	Low	Extra Low	Extra High	High	Low	Extra Low
Ток	A	1.75-1.75	1.6-1.6	1.45-1.45	0.60-0.65	1.75-1.75	1.6-1.6	1.45-1.45	0.60-0.65
Потребляемая мощность	Вт	380-415	345-370	315-340	125-145	380-415	345-370	315-340	120-145
Расход воздуха	м³/час	800	800	700	355	800	800	700	355
	л/с	222	222	194	99	222	222	194	99
Статическое давление	мм Н ₂ O	14.8-15.3	10.7-12.2	8.2-9.7	2	14.8-15.3	10.7-12.2	8.2-9.7	2
	Па	145-150	105-120	80-95	20	145-150	105-120	80-95	20
Эффективность рекуперации по температуре	%	79.0	79.0	80.5	87.5	—	—	—	—
Эффективность рекуперации по энтальпии	нагрев	71.0	71.0	72.5	79.5	—	—	—	—
	охлаждение	70.0	70.0	71.5	79.5	—	—	—	—
Уровень шума *1	дБ	33.5-34.5	32-33	30-31	22	34.5-35.5	33-34	31-32	22
Вес	кг	53							
Пусковой ток	A	не более 3.8							

Примечания:

- 1) Уровень шума измерен в беззвонной комнате на расстоянии 1,5 м ниже центра установки Лоссней.
- 2) Уровень шума около воздушных отверстий (на расстоянии 1,5 м под углом 45°) приблизительно на 16 дБ больше указанного в таблице значения (высокая скорость вентилятора).

3. Спецификация

Технические данные G4 (R410A)

LGH-100RX5-E

Модель		LGH-100RX5-E							
Электропитание		1 фаза 220-240 В, 50 Гц							
Режим вентиляции		Рекуперация				Байпас			
Скорость вентилятора		Extra High	High	Low	Extra Low	Extra High	High	Low	Extra Low
Ток	A	2.3-2.4	2.1-2.1	1.7-1.7	0.9-0.9	2.3-2.4	2.1-2.1	1.7-1.7	0.9-0.9
Потребляемая мощность	Вт	500-535	445-475	350-380	175-200	510-550	460-485	365-395	175-200
Расход воздуха	м ³ /час	1000	1000	755	415	1000	1000	755	415
	л/с	278	278	210	115	278	278	210	115
Статическое давление	мм H ₂ O	16.3-17.3	10.2-11.2	5.6-6.1	1.8	16.3-17.3	10.2-11.2	5.6-6.1	1.8
	Па	160-170	100-110	55-60	18	160-170	100-110	55-60	18
Эффективность рекуперации по температуре	%	80.0	80.0	83.0	87.0	—	—	—	—
Эффективность рекуперации по энтальпии	нагрев	72.5	72.5	74.0	80.0	—	—	—	—
	охлаждение	71.0	71.0	73.0	79.0	—	—	—	—
Уровень шума *1	дБ	36-37	34-35	31-32.5	21-22	37-38	35-36	32-33	21-22
Вес	кг	59							
Пусковой ток	A	не более 4.6							

Примечания:

- 1) Уровень шума измерен в безэховой комнате на расстоянии 1,5 м ниже центра установки Лосней.
- 2) Уровень шума около воздушных отверстий (на расстоянии 1,5 м под углом 45°) приблизительно на 17 дБ больше указанного в таблице значения (высокая скорость вентилятора).

LGH-150RX5-E

Модель		LGH-150RX5-E					
Электропитание		1 фаза 220-240 В, 50 Гц					
Режим вентиляции		Рекуперация			Байпас		
Скорость вентилятора		Extra High	High	Low	Extra High	High	Low
Ток	A	3.5-3.5	3.2-3.2	2.9-2.9	3.5-3.5	3.2-3.2	2.9-2.9
Потребляемая мощность	Вт	760-830	690-740	630-680	765-835	695-745	635-685
Расход воздуха	м ³ /час	1500	1500	1300	1500	1500	1300
	л/с	417	417	361	417	417	361
Статическое давление	мм H ₂ O	16.3-17.8	13.3-13.8	9.7-10.2	16.3-17.8	13.3-13.8	9.7-10.2
	Па	160-175	130-135	95-100	160-175	130-135	95-100
Эффективность рекуперации по температуре	%	80.0	80.0	81.0	—	—	—
Эффективность рекуперации по энтальпии	нагрев	72.0	72.0	72.5	—	—	—
	охлаждение	70.5	70.5	71.5	—	—	—
Уровень шума *1	дБ	38-39	36-37.5	33.5-35	39-40.5	37.5-39	35.5-37
Вес	кг	105					
Пусковой ток	A	не более 7.3					

Примечания:

- 1) Уровень шума измерен в безэховой комнате на расстоянии 1,5 м ниже центра установки Лосней.
- 2) Уровень шума около воздушных отверстий (на расстоянии 1,5 м под углом 45°) приблизительно на 19 дБ больше указанного в таблице значения (высокая скорость вентилятора).

LGH-200RX5-E

Модель		LGH-200RX5-E					
Электропитание		1 фаза 220-240 В, 50 Гц					
Режим вентиляции		Рекуперация			Байпас		
Скорость вентилятора		Extra High	High	Low	Extra High	High	Low
Ток	A	4.8-4.8	4.2-4.2	3.4-3.4	4.8-4.8	4.2-4.2	3.4-3.4
Потребляемая мощность	Вт	1035-1100	910-980	715-785	1040-1110	915-980	720-785
Расход воздуха	м ³ /час	2000	2000	1580	2000	2000	1580
	л/с	556	556	439	556	556	439
Статическое давление	мм H ₂ O	16.3-16.8	10.2-10.7	6.1-6.6	16.3-16.8	10.2-10.7	6.1-6.6
	Па	160-165	100-105	60-65	160-165	100-105	60-65
Эффективность рекуперации по температуре	%	80.0	80.0	83.0	—	—	—
Эффективность рекуперации по энтальпии	нагрев	72.5	72.5	73.5	—	—	—
	охлаждение	71.0	71.0	72.0	—	—	—
Уровень шума *1	дБ	39.5-40	37-38	32.5-34	40.5-41	38-39	33.5-35
Вес	кг	118					
Пусковой ток	A	не более 11.9					

Примечания:

- 1) Уровень шума измерен в безэховой комнате на расстоянии 1,5 м ниже центра установки Лосней.
- 2) Уровень шума около воздушных отверстий (на расстоянии 1,5 м под углом 45°) приблизительно на 20 дБ больше указанного в таблице значения (высокая скорость вентилятора).

LGH-15RX5-E ~ LGH-RX100RX5

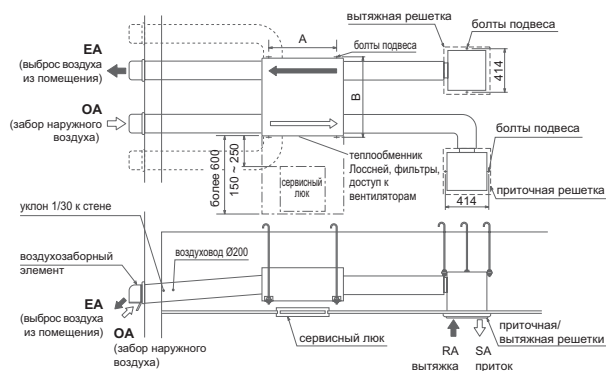

- 1) Следует предусмотреть сервисное пространство и люк размером 450x450 или 600x600 со стороны дверцы фильтров и теплообменника.
- 2) Следует выполнить теплоизоляцию воздуховодов от установки Лоссей до наружной стены.
- 3) В конструкции прибора предусмотрена возможность подключить воздуховод забора наружного воздуха и воздуховод выброса воздуха из помещения к боковым сторонам прибора Лоссей.
- 4) Избегайте непосредственного контакта воздухозаборных элементов с дождевой водой.

ед. измерения: мм

Model	A	B
LGH-15RX5	768	782
LGH-25RX5	768	782
LGH-35RX5	875	921
LGH-50RX5	875	1063
LGH-65RX5	895	1001
LGH-80RX5	1010	1036
LGH-100RX5	1010	1263

LGH-150RX5 и LGH-200RX5

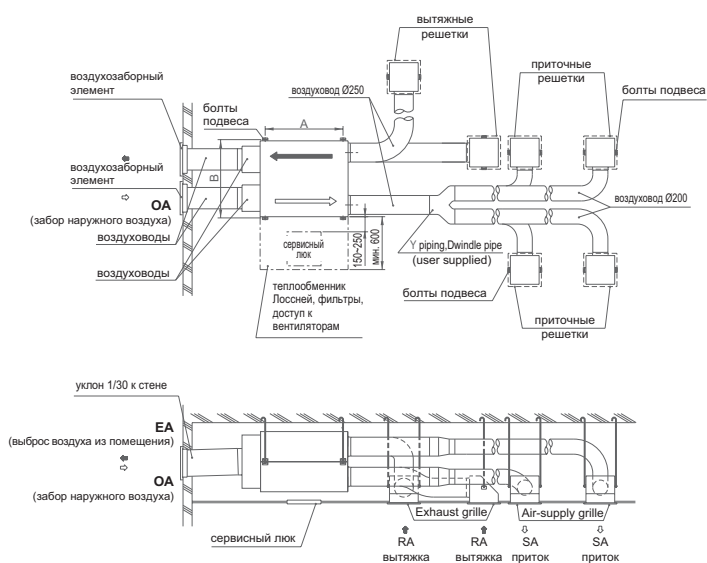

- 1) Следует предусмотреть сервисное пространство и люк размером 450x450 или 600x600 со стороны дверцы фильтров и теплообменника.
- 2) Следует выполнить теплоизоляцию воздуховодов от установки Лоссей до наружной стены.
- 3) В конструкции прибора предусмотрена возможность подключить воздуховод забора наружного воздуха и воздуховод выброса воздуха из помещения к боковым сторонам прибора Лоссей.
- 4) Избегайте непосредственного контакта воздухозаборных элементов с дождевой водой.

ед. измерения: мм

Model	A	B
LGH-150RX5	1010	1045
LGH-200RX5	1010	1272

Комментарии к спецификации

- 1) Если датчик температуры воздуха OA определяет температуру менее 10°C, то вентиляционная установка начинает работать циклически: 60 минут подача наружного воздуха, 10 минут установка выключена.
 - 2) Рабочий ток, потребляемая мощность, а также энергоэффективность зависят от температуры наружного воздуха.
 - 3) Скорость вентилятора устанавливается с помощью пульта управления: «Высокая-High» («Максимальная-Extra High»), «Низкая-Low», «Минимальная-Extra Low».
- Скорость «Минимальная-Extra Low» отсутствует в моделях LGH-150/200RX5.
- 4) Если вентустановка работает без рекуперации тепла - включен режим байпас, то при понижении температуры наружного воздуха ниже +8°C, которая фиксируется датчиком OA, то автоматически включается режим рекуперации. Однако на пульте управления индикация не изменяется - пульт по-прежнему указывает на режим «Байпас».
 - 5) Эффективность теплообмена по явной теплоте указана для зимних условий.
 - 6) Все измерения выполнены компанией Mitsubishi Electric в соответствии с японским промышленным стандартом JIS B 8628.

Внимание

- 1) Использование прибора в условиях высокой температуры воздуха (более 40°C) и высокой влажности (более 80%) может привести к конденсации влаги внутри прибора. Следует избегать применения прибора в подобных условиях.
- 2) В условиях сильных воздушных потоков при разном давлении внутри помещения и снаружи наружный воздух может проникать в прибор и в помещение даже в то время, когда вентустановка выключена. Поэтому рекомендуется устанавливать заслонку с электрическим приводом для предотвращения циркуляции воздуха при выключенном приборе.
- 3) Воздуховоды, которые идут от вентустановки к наружной стене, должны быть проложены с уклоном 1/30 или более в направлении стены, для исключения попадания дождевой воды в прибор, а также во избежание протечки воды в помещение.
- 4) Воздуховоды, которые идут от вентустановки к наружной стене, должны быть теплоизолированы.
- 5) Сервисный люк необходим для обслуживания теплообменника и фильтра.

LGH-15RX5 to 100RX5

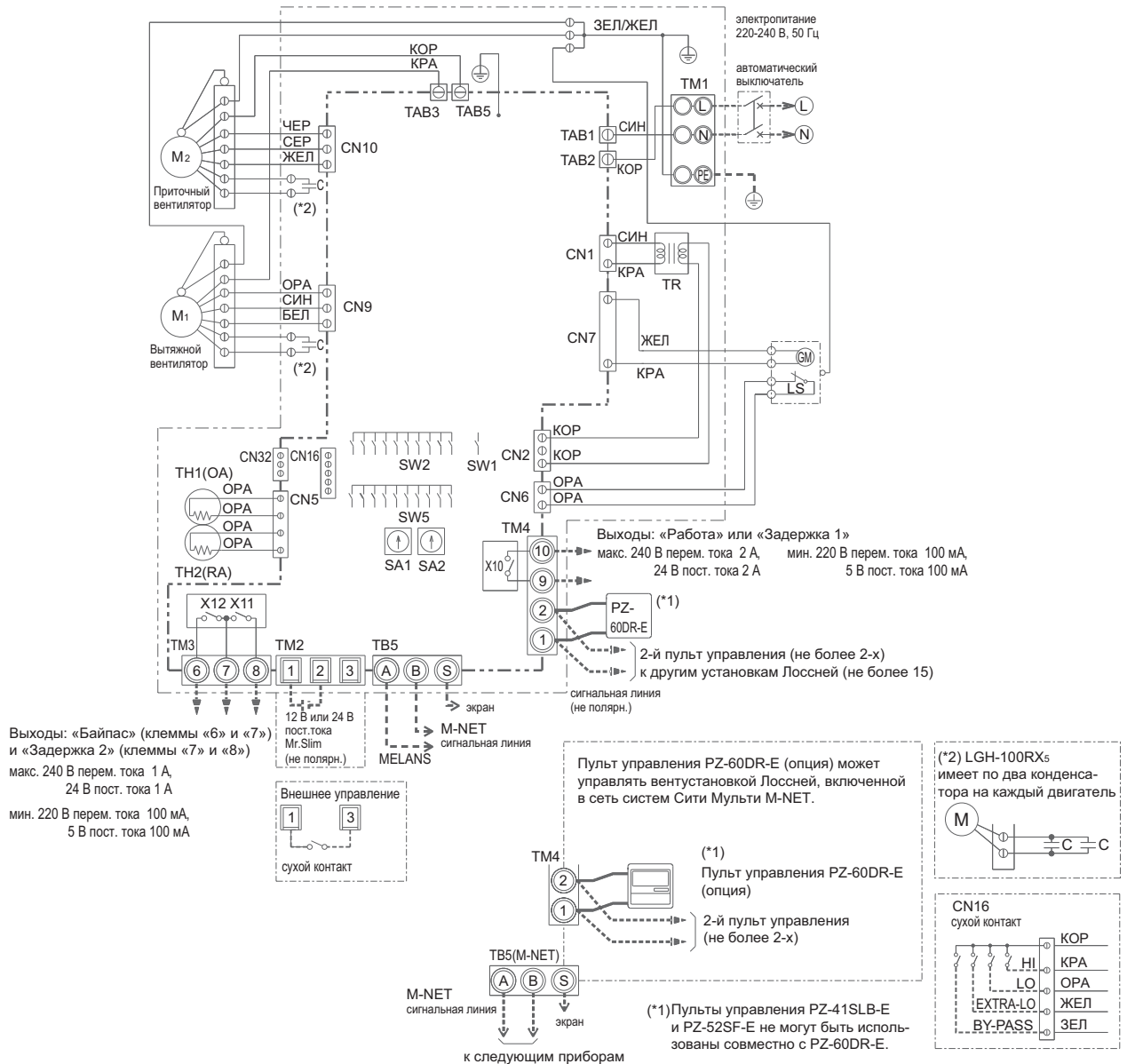

Примечания:
 1) Пунктиром обозначены внешние соединения.
 2) Убедитесь в правильном подключении заземляющего проводника.

Внимание

Конкретное подключение внешних цепей зависит от применения прибора.
 Все электрические соединения должны быть выполнены в соответствии с региональными стандартами и требованиями.
 - Для сигнальных линий следует использовать кабель в двойной ПВХ изоляции.
 - Электротехнические работы должны быть выполнены профессионалами.
 - Доступ к клеммным колодкам допустим только при выключенном электропитании прибора.

* Характеристики и конструкция прибора могут быть изменены без предварительного уведомления.

Обозначения

M1:	Электродвигатель вытяжного вентилятора	CN1:	Разъем: первичная обмотка трансформатора
M2:	Электродвигатель приточного вентилятора	CN2:	Разъем: вторичная обмотка трансформатора
C:	Конденсатор	CN5:	Разъем: термистор
GM:	Привод байпасной заслонки	CN6:	Разъем: концевой выключатель
LS:	Концевой выключатель	CN7:	Разъем: привод байпасной заслонки
TH1:	Термистор: темп. наружного воздуха	TAB3:	Tab разъем (электродвигатель вентилятора)
TH2:	Термистор: темп. вытяжного воздуха	TAB5:	Tab разъем (электродвигатель вентилятора)
SW1:	Переключатель (основной/дополнит.)	CN9:	Разъем: вентилятор
SW2, 5:	Переключатель (функции)	CN10:	Разъем: вентилятор
TM1:	Клеммная колодка: питание	CN16:	Разъем (High/Low/By-pass переключатель)
TM2:	Вход: внешнее управление	CN32:	Разъем: управление с пульта или внешнее
TM3:	Выход: контроль состояния	SA1:	Адрес: десятки
TM4:	Выход: контроль состояния. Сигнальная линия.	SA2:	Адрес: единицы
TB5:	Клеммная колодка (M-NET сигнальная линия)	Символ:	○ □ : клеммная колодка
TAB1, TAB2:	Разъем (электропитание)		○ : разъем
TR1:	Понижающий трансформатор		⊕ : разъем на плате управления
X10, X11, X12:	Реле		

LGH-150RX5 и 200RX5

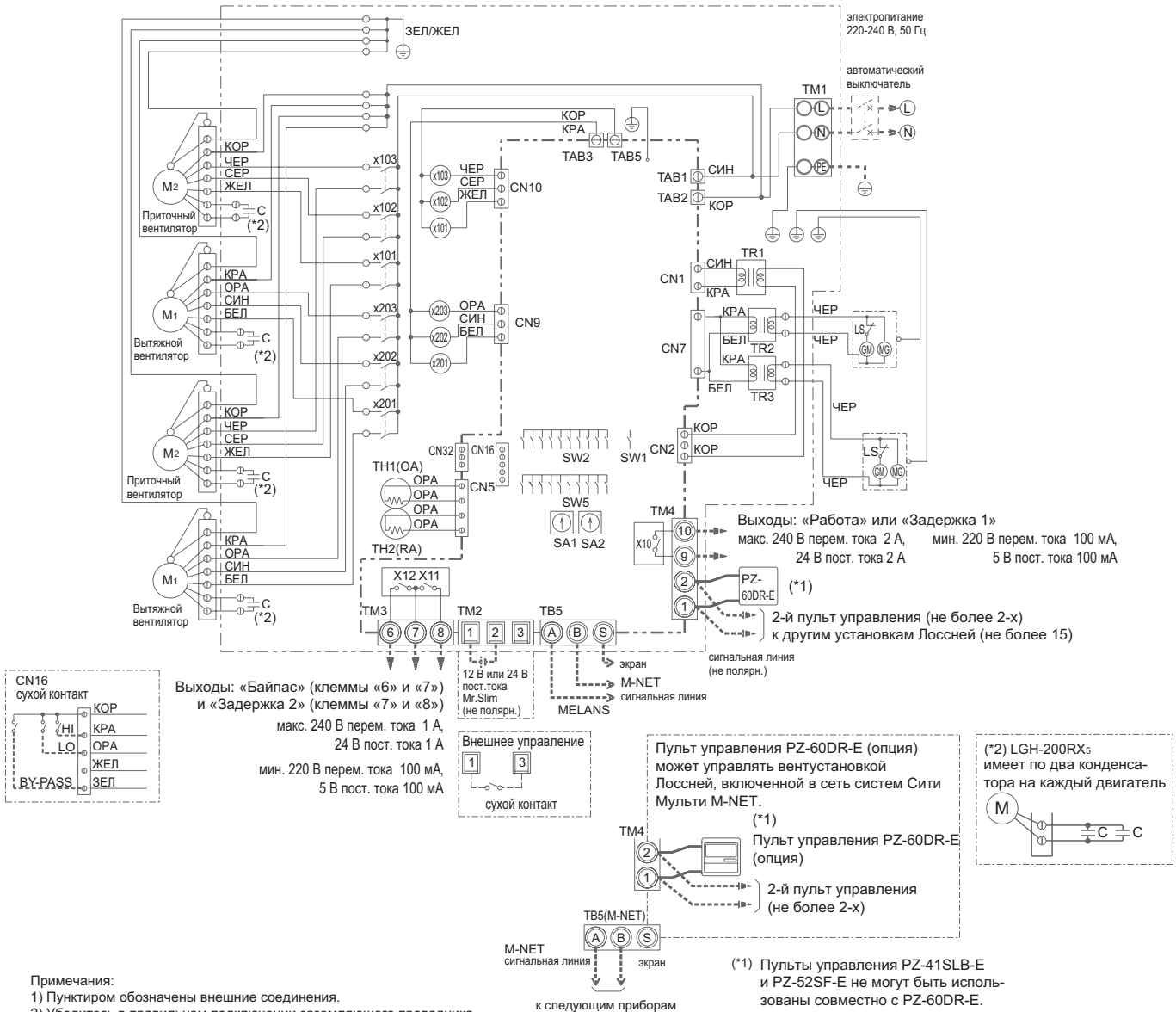

Обозначения

M1:	Электродвигатель вытяжного вентилятора	X10,X11,X12:	Реле
M2:	Электродвигатель приточного вентилятора	X101,X102,X103:	Реле (контроль скорости приточного вентилятора)
C:	Конденсатор	X201,X202,X203:	Реле (контроль скорости вытяжного вентилятора)
GM:	Привод байпасной заслонки	CN1:	Разъем: первичная обмотка трансформатора
LS:	Концевой выключатель	CN2:	Разъем: вторичная обмотка трансформатора
TH1:	Термистор: темп. наружного воздуха	CN5:	Разъем: термистор
TH2:	Термистор: темп. вытяжного воздуха	CN6:	Разъем: концевой выключатель
SW1:	Переключатель (основной/дополнит.)	CN7:	Разъем: привод байпасной заслонки
SW2, 5:	Переключатель (функции)	CN9:	Разъем: электродвигатель вентилятора
TM1:	Клемная колодка: питание	TAB3:	Tab разъем (электродвигатель вентилятора)
TM2:	Вход: внешнее управление	TAB5:	Tab разъем (электродвигатель вентилятора)
TM3:	Клемная колодка: контроль состояния	CN9:	Разъем: электродвигатель вентилятора
TM4:	Выход: контроль состояния. Сигнальная линия.	CN10:	Разъем: электродвигатель вентилятора
		CN16:	Разъем (High/Low/By-pass переключатель)
		CN32:	Разъем: управление с пульта или внешнее
		SA1:	Адрес: десятки
		SA2:	Адрес: единицы
		Символ:	○ □ : клеммная колодка
			Ⓜ : разъем
			Ⓜ : разъем на плате управления

CITY MULTI™

BC-контроллер

CMB-P-V-G CMB-P-V-GA, CMB-P-V-HA CMB-P-V-GB, CMB-P-V-HB

Содержание раздела

BC-контроллеры	231
1. Спецификация	232
2. Размеры	241
3. Электрическая схема	246

BC-контроллеры

BC-контроллеры являются обязательным компонентом VRF-систем с утилизацией тепла R2 или WR2. Совместно с наружным блоком они обеспечивают одновременную работу внутренних блоков в режимах охлаждения и обогрева в рамках двухтрубной системы фреонопроводов.

Существуют модификации BC-контроллеров с разным количеством портов (штуцеров для подключения внутренних блоков). Выбор модификации осуществляется, исходя из количества помещений, в которых нужно обеспечивать охлаждение и обогрев независимо. Также следует принимать во внимание суммарную производительность внутренних блоков.

Приборы типа CMB-P V-GB/HB предназначены для подключения к BC-контроллерам типа CMB-P V-GA/HA с целью увеличения количества портов. Можно подключать 1 или 2 прибора CMB-P V-GB/HB.

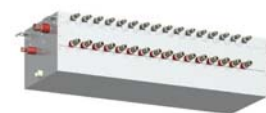

CMB-P-V-G



CMB-P-V-GA/HA



CMB-P-V-GB/HB

BC-контроллеры для систем R2: PURY-P YHM-A

Тип BC-контроллера	P200, 250, P300, 350	P400-650	P700-800
CMB-P V-G	○	×	×
CMB-P V-GA	○	○	×
CMB-P V-HA	×	×	○
CMB-P V-GB	○	○	○
CMB-P V-HB	○	○	○

BC-контроллеры для систем WR2: PQRY-P YGM-A

Тип BC-контроллера	P200, 250	P400-650
CMB-P V-G	○	×
CMB-P V-GA	○	○
CMB-P V-HA	×	×
CMB-P V-GB	○	○
CMB-P V-HB	×	×

1. Спецификация

Технические данные G4 (R410A)

Модель		CMB-P104V-G	CMB-P105V-G		
Количество портов		4	5		
Питание		1N ~ 220/230/240 В			
		50 Гц	50 Гц		
Потребляемая мощность	кВт	охлаждение: 0.067/0.076/0.085 обогрев: 0.030/0.034/0.038	охлаждение: 0.082/0.093/0.104 обогрев: 0.038/0.043/0.048		
Ток	А	охлаждение: 0.31/0.34/0.36 обогрев: 0.14/0.15/0.16	охлаждение: 0.38/0.41/0.44 обогрев: 0.18/0.19/0.20		
Покрытие корпуса		Листовая сталь с гальваническим покрытием (эмаль дренажного поддона N1.5)			
Подключаемые наружные блоки		PURY-P200/250/300/350YHM-A(-BS) / PQRY-P200/250YGM-A			
Производительность внутренних блоков, подключаемых к одному порту		Модель P80 и менее Используйте коллектор (опция) для подключения к двум портам, если производительность превышает 81. Используйте уменьшитель (прилагается), если производительность внутреннего блока менее 50.			
Габариты В x Д x Ш		мм 284 x 648 x 432			
Диаметр фреоно-проводов.	Наружный блок	Подключаемые наружные блоки			
		P200	P250/P300	P350	
	Высокое давление	ø15.88 пайка	ø19.05 пайка	ø19.05 пайка	
	Низкое давление	ø19.05 пайка	ø22.2 пайка	ø28.58 пайка	
	Внутренний блок	Жидкость	ø9.52 Развальцовка (ø6.35 с прилагаемым уменьшителем, ø12.7 с разветвителем (опция))		
		Газ	ø15.88 Развальцовка (ø12.7 с прилагаемым уменьшителем, ø19.05 с разветвителем (опция))		
Дренаж		Наружный диаметр 32 мм (1-1/4")			
Вес нетто	кг	24	27		
Аксессуары		<ul style="list-style-type: none"> · Гибкий соединитель дренажа с термоизоляцией · Переходник на меньший диаметр 			
<p>Примечания:</p> <ol style="list-style-type: none"> 1) Прибор предназначен только для систем, использующих хладагент R410A. 2) Дополнительные ВС-контроллеры не могут быть использованы отдельно без главного ВС-контроллера. 3) Рекомендуется устанавливать ВС-контроллеры вдали от обслуживаемых помещений (5 м и более от внутренних блоков). 4) Внутренние блоки с индексом производительности P100, P125, P140 также могут быть подключены к одному порту ВС-контроллера. Однако в этом случае их производительность немного уменьшится (коэффициент коррекции 0,97). 					

1. Спецификация

Технические данные G4 (R410A)

Модель		CMB-P106V-G	CMB-P108V-G		
Количество портов		6		8	
Питание		1N ~ 220/230/240 В			
		50 Гц		50 Гц	
Потребляемая мощность	кВт	охлаждение: 0.097/0.110/0.123 обогрев: 0.045/0.051/0.057		охлаждение: 0.127/0.144/0.161 обогрев: 0.060/0.068/0.076	
Ток	А	охлаждение : 0.45/0.48/0.52 обогрев: 0.21/0.23/0.24		охлаждение: 0.58/0.63/0.68 обогрев: 0.28/0.30/0.32	
Покрытие корпуса		Листовая сталь с гальваническим покрытием (эмаль дренажного поддона N1.5)			
Подключаемые наружные блоки		PURY-P200/250/300/350YHM-A(-BS) / PQRY-P200/250YGM-A			
Производительность внутренних блоков, подключаемых к одному порту		<p>Модель P80 и менее</p> <p>Используйте коллектор (опция) для подключения к двум портам, если производительность превышает 81.</p> <p>Используйте уменьшитель (прилагается), если производительность внутреннего блока менее 50.</p>			
Габариты В x Д x Ш		мм 284 x 648 x 432			
Диаметр фреоно-проводов.	Подключаемые наружные блоки				
	Наружный блок	P200		P250/P300	P350
		Высокое давление	ø15.88 пайка		ø19.05 пайка
	Низкое давление	ø19.05 пайка		ø22.2 пайка	ø28.58 пайка
	Внутренний блок	Жидкость	ø9.52 Развальцовка (ø6.35 с прилагаемым уменьшителем, ø12.7 с разветвителем (опция))		
Газ		ø15.88 Развальцовка (ø12.7 с прилагаемым уменьшителем, ø19.05 с разветвителем (опция))			
Дренаж		Наружный диаметр 32 мм (1-1/4")			
Вес нетто	кг	29		34	
Аксессуары		<ul style="list-style-type: none"> · Гибкий соединитель дренажа с термоизоляцией · Переходник на меньший диаметр 			
<p>Примечания:</p> <p>1) Прибор предназначен только для систем, использующих хладагент R410A.</p> <p>2) Дополнительные ВС-контроллеры не могут быть использованы отдельно без главного ВС-контроллера.</p> <p>3) Рекомендуется устанавливать ВС-контроллеры вдали от обслуживаемых помещений (5 м и более от внутренних блоков).</p> <p>4) Внутренние блоки с индексом производительности P100, P125, P140 также могут быть подключены к одному порту ВС-контроллера. Однако в этом случае их производительность немного уменьшится (коэффициент коррекции 0,97).</p>					

1. Спецификация

Технические данные G4 (R410A)

Модель		CMB-P1010V-G	CMB-P1013V-G		
Количество портов		10	13		
Питание		1N ~ 220/230/240 В			
		50 Гц	50 Гц		
Потребляемая мощность	кВт	охлаждение: 0.156/0.177/0.198 обогрев: 0.075/0.085/0.095	охлаждение: 0.201/0.228/0.255 обогрев: 0.097/0.110/0.123		
Ток	А	охлаждение: 0.71/0.77/0.83 обогрев: 0.35/0.37/0.40	охлаждение: 0.92/1.00/1.07 обогрев: 0.45/0.48/0.52		
Покрытие корпуса		Листовая сталь с гальваническим покрытием (эмаль дренажного поддона N1.5)			
Подключаемые наружные блоки		PURY-P200/250/300/350YHM-A(-BS) / PQRY-P200/250YGM-A			
Производительность внутренних блоков, подключаемых к одному порту		Модель P80 и менее Используйте коллектор (опция) для подключения к двум портам, если производительность превышает 81. Используйте уменьшитель (прилагается), если производительность внутреннего блока менее 50.			
Габариты В x Д x Ш	мм	284 x 648 x 432	284 x 1098 x 432		
Диаметр фреонопроводов.	Подключаемые наружные блоки				
	Наружный блок	P200	P250/P300	P350	
		Высокое давление	ø15.88 пайка	ø19.05 пайка	ø19.05 пайка
		Низкое давление	ø19.05 пайка	ø22.2 пайка	ø28.58 пайка
	Внутренний блок	Жидкость	ø9.52 Развальцовка (ø6.35 с прилагаемым уменьшителем, ø12.7 с разветвителем (опция))		
		Газ	ø15.88 Развальцовка (ø12.7 с прилагаемым уменьшителем, ø19.05 с разветвителем (опция))		
Дренаж		Наружный диаметр 32 мм (1-1/4")			
Вес нетто	кг	39	47		
Аксессуары		<ul style="list-style-type: none"> · Гибкий соединитель дренажа с термоизоляцией · Переходник на меньший диаметр 			
<p>Примечания:</p> <ol style="list-style-type: none"> 1) Прибор предназначен только для систем, использующих хладагент R410A. 2) Дополнительные ВС-контроллеры не могут быть использованы отдельно без главного ВС-контроллера. 3) Рекомендуется устанавливать ВС-контроллеры вдали от обслуживаемых помещений (5 м и более от внутренних блоков). 4) Внутренние блоки с индексом производительности P100, P125, P140 также могут быть подключены к одному порту ВС-контроллера. Однако в этом случае их производительность немного уменьшится (коэффициент коррекции 0,97). 					

1. Спецификация

Технические данные G4 (R410A)

Модель		СМВ-Р1016V-G			
Количество портов		16			
Электропитание		1 фаза 220/230/240 В			
		50 Гц			
Потребляемая мощность	кВт	Охлаждение: 0.246/0.279/0.312 Обогрев: 0.119/0.135/0.151			
Рабочий ток	А	Охлаждение: 1.12/1.22/1.30 Обогрев: 0.55/0.59/0.63			
Внешнее покрытие		Листовая сталь с гальваническим покрытием (эмаль дренажного поддона N1.5)			
Подключаемые наружные блоки		PURY-P200/250/300/350YHM-A(-BS) / PQRV-P200/250YGM-A			
Индекс производительности внутренних блоков, подключаемых к одному порту		<p>модели Р80 или менее</p> <p>1) Если производительность внутренних блоков превышает 81, то используется специальный объединитель двух портов).</p> <p>2) Для подключения моделей Р50 и менее используется переходник на меньший диаметр.</p>			
Габаритные размеры В x Ш x Д		мм	284 x 1,098 x 432		
Диаметр фреонопроводов	К наружному блоку	Подключаемые наружные блоки			
			Р200	Р250/Р300	Р350
		Высокое давление	ø15.88 пайка	ø19.05 пайка	ø19.05 пайка
	Низкое давление	ø19.05 пайка	ø22.2 пайка	ø28.58 пайка	
	К внутреннему блоку	жидкость	ø9.52 Развальцовка (ø6.35 с прилагаемым уменьшителем, ø12.7 с разветвителем (опция))		
газ	ø15.88 Развальцовка (ø12.7 с прилагаемым уменьшителем, ø19.05 с разветвителем (опция))				
Дренажная труба		Наружный диаметр 32 мм (1-1/4")			
Вес	кг	54			
Принадлежности		<ul style="list-style-type: none"> · Гибкий соединитель дренажа с термоизоляцией · Переходник на меньший диаметр 			
<p>Примечания:</p> <p>1) Прибор предназначен только для систем, использующих хладагент R410A.</p> <p>2) Рекомендуется устанавливать ВС-контроллеры вдали от обслуживаемых помещений (5 м и более от внутренних блоков).</p> <p>3) Внутренние блоки с индексом производительности Р100, Р125, Р140 также могут быть подключены к одному порту ВС-контроллера. Однако в этом случае их производительность немного уменьшится (коэффициент коррекции 0,97).</p>					

Ref.: M-WYNCO-9169

1. Спецификация

Технические данные G4 (R410A)

Модель		CMB-P108V-GA	CMB-P1010V-GA					
Количество портов		8	10					
Питание		1N ~ 220/230/240 В						
		50 Гц		50 Гц				
Потребляемая мощность	кВт	охлаждение: 0.127/0.144/0.161 обогрев: 0.060/0.068/0.076		охлаждение: 0.156/0.177/0.198 обогрев: 0.075/0.085/0.095				
Ток	А	охлаждение: 0.58/0.63/0.68 обогрев: 0.28/0.30/0.32		охлаждение: 0.71/0.77/0.83 обогрев: 0.35/0.37/0.40				
Покрытие корпуса		Листовая сталь с гальваническим покрытием (эмаль дренажного поддона N1.5)						
Подключаемые наружные блоки		PURY-P200/250/300/350/400/450/500/550/600/650Y(S)NM-A(-BS) / PQRY-P200/250/400/500YGM-A						
Производительность внутренних блоков, подключаемых к одному порту		Модель P80 и менее Используйте коллектор (опция) для подключения к двум портам, если производительность превышает 81. Используйте уменьшитель (прилагается), если производительность внутреннего блока менее 50.						
Габариты В x Д x Ш		мм 289 x 1110 x 520						
Диаметр фреоно-проводов.	Наружный блок	Подключаемые наружные блоки						
			P200	P250/P300	P350	P400~P500	P550~P650	
		Высокое давление	ø15.88 (ø5/8") пайка	ø19.05 (ø3/4") пайка	ø19.05 (ø3/4") пайка	ø22.2 (ø7/8") пайка	ø28.58 (ø1-1/8") пайка	
	Низкое давление	ø19.05 (ø3/4") пайка	ø22.2 (ø7/8") пайка	ø28.58 (ø1-1/8") пайка	ø28.58 (ø1-1/8") пайка	ø28.58 (ø1-1/8") пайка		
	Внутренний блок	Жидкость	ø9.52 Развальцовка (ø6.35 с прилагаемым уменьшителем, ø12.7 с разветвителем (опция))					
		Газ	ø15.88 Развальцовка (ø12.7 с прилагаемым уменьшителем, ø19.05 с разветвителем (опция))					
	К дополнительному ВС-контроллеру		Сумма индексов внутренних блоков, подключенных к дополнительному ВС-контроллеру					
				~P200	P201~P300	P301~P350		
			Высокое давление	ø15.88 (ø5/8") пайка	ø19.05 (ø3/4") пайка	ø19.05 (ø3/4") пайка		
			Низкое давление	ø19.05 (ø3/4") пайка	ø22.2 (ø7/8") пайка	ø28.58 (ø1-1/8") пайка		
	Жидкость	ø9.52 (ø3/8") пайка	ø9.52 (ø3/8") пайка	ø12.7 (ø1/2") пайка				
Дренаж		Наружный диаметр 32 мм (1-1/4")						
Вес нетто	кг	44			49			
Аксессуары		<ul style="list-style-type: none"> · Гибкий соединитель дренажа с термоизоляцией · Переходник на меньший диаметр 						
<p>Примечания:</p> <ol style="list-style-type: none"> 1) Прибор предназначен только для систем, использующих хладагент R410A. 2) Дополнительные ВС-контроллеры не могут быть использованы отдельно без главного ВС-контроллера. 3) Рекомендуется устанавливать ВС-контроллеры вдали от обслуживаемых помещений (5 м и более от внутренних блоков). 4) Внутренние блоки с индексом производительности P100, P125, P140 также могут быть подключены к одному порту ВС-контроллера. Однако в этом случае их производительность немного уменьшится (коэффициент коррекции 0,97). 								

1. Спецификация

Технические данные G4 (R410A)

Модель		CMB-P1013V-GA	CMB-P1016V-GA					
Количество портов		13	16					
Питание		1N ~ 220/230/240 В						
		50 Гц		50 Гц				
Потребляемая мощность	кВт	охлаждение: 0.201/0.228/0.255 обогрев: 0.097/0.110/0.123		охлаждение: 0.246/0.279/0.312 обогрев: 0.119/0.135/0.151				
Ток	А	охлаждение: 0.92/1.00/1.07 обогрев: 0.45/0.48/0.52		охлаждение: 1.12/1.22/1.30 обогрев: 0.55/0.59/0.63				
Покрытие корпуса		Листовая сталь с гальваническим покрытием (эмаль дренажного поддона N1.5)						
Подключаемые наружные блоки		PURY-P200/250/300/350/400/450/500/550/600/650Y(S)HM-A-(BS) / PQRV-P200/250/400/500YGM-A						
Производительность внутренних блоков, подключаемых к одному порту		Модель P80 и менее Используйте коллектор (опция) для подключения к двум портам, если производительность превышает 81. Используйте уменьшитель (прилагается), если производительность внутреннего блока менее 50.						
Габариты В x Д x Ш		мм 289 x 1110 x 520						
Диаметр фреоно-проводов.	Наружный блок	Подключаемые наружные блоки						
			P200	P250/P300	P350	P400~P500	P550~P650	
		Высокое давление	ø15.88 (ø5/8") пайка	ø19.05 (ø3/4") пайка	ø19.05 (ø3/4") пайка	ø22.2 (ø7/8") пайка	ø28.58 (ø1-1/8") пайка	
		Низкое давление	ø19.05 (ø3/4") пайка	ø22.2 (ø7/8") пайка	ø28.58 (ø1-1/8") пайка	ø28.58 (ø1-1/8") пайка		
	Внутренний блок	Жидкость	ø9.52 Развальцовка (ø6.35 с прилагаемым уменьшителем, ø12.7 с разветвителем (опция))					
		Газ	ø15.88 Развальцовка (ø12.7 с прилагаемым уменьшителем, ø19.05 с разветвителем (опция))					
	К дополнительному ВС-контроллеру		Сумма индексов внутренних блоков, подключенных к дополнительному ВС-контроллеру					
				~P200	P201~P300	P301~P350		
			Высокое давление	ø15.88 (ø5/8") пайка	ø19.05 (ø3/4") пайка	ø19.05 (ø3/4") пайка		
			Низкое давление	ø19.05 (ø3/4") пайка	ø22.2 (ø7/8") пайка	ø28.58 (ø1-1/8") пайка		
	Жидкость	ø9.52 (ø3/8") пайка	ø9.52 (ø3/8") пайка	ø12.7 (ø1/2") пайка				
Дренаж		Наружный диаметр 32 мм (1-1/4")						
Вес нетто	кг	57			64			
Аксессуары		<ul style="list-style-type: none"> · Гибкий соединитель дренажа с термоизоляцией · Переходник на меньший диаметр 						
<p>Примечания:</p> <p>1) Прибор предназначен только для систем, использующих хладагент R410A.</p> <p>2) Дополнительные ВС-контроллеры не могут быть использованы отдельно без главного ВС-контроллера.</p> <p>3) Рекомендуется устанавливать ВС-контроллеры вдали от обслуживаемых помещений (5 м и более от внутренних блоков).</p> <p>4) Внутренние блоки с индексом производительности P100, P125, P140 также могут быть подключены к одному порту ВС-контроллера. Однако в этом случае их производительность немного уменьшится (коэффициент коррекции 0,97).</p>								

1. Спецификация

Технические данные G4 (R410A)

Модель		СМВ-Р1016V-НА						
Количество портов		16						
Электропитание		1 фаза 220/230/240 В						
		50 Гц						
Потребляемая мощность	кВт	Охлаждение: 0.246/0.279/0.312						
		Обогрев: 0.119/0.135/0.151						
Рабочий ток	А	Охлаждение: 1.12/1.22/1.30						
		Обогрев: 0.55/0.59/0.63						
Внешнее покрытие		Листовая сталь с гальваническим покрытием (эмаль дренажного поддона N1.5)						
Применяется с наружными блоками		PURY-P700/750/800YSHM-A(-BS)						
Индекс производительности внутренних блоков, подключаемых к одному порту		<p>модели P80 или менее</p> <p>1) Если производительность внутренних блоков превышает 81, то используется специальный объединитель двух портов).</p> <p>2) Для подключения моделей P50 и менее используется переходник на меньший диаметр.</p>						
Габаритные размеры В x Ш x Д		мм		289 x 1,110 x 520				
Диаметр фреоно-проводов	К наружному блоку	Применяется с наружными блоками						
		P700/P750/P800						
		Линия высокого давления	ø28.58 (ø1-1/8") пайка					
	Линия низкого давления	ø34.93 (ø1-3/8") пайка						
	К внутреннему блоку	жидкость	ø9.52 (ø3/8") вальцовка (ø6.35 (ø1/4") с переходником на меньший диаметр)					
		газ	ø15.88 (ø5/8") вальцовка (ø12.7 (ø1/2") с переходником на меньший диаметр ø19.05 (ø3/4"), ø22.2 (ø7/8") с объединителем портов)					
	К следующему ВС-контроллеру		Сумма индексов внутренних блоков, подключенных к дополнительному ВС-контроллеру					
			~P200	P201~P300	P301~P350	P351~P400	P401~P450	
			Линия высокого давления	ø15.88 (ø5/8") пайка	ø19.05 (ø3/4") пайка		ø22.2 (ø7/8") пайка	
			Линия низкого давления	ø19.05 (ø3/4") пайка	ø22.2 (ø7/8") пайка	ø28.58 (ø1-1/8") пайка		
Линия жидкого хладагента			ø9.52 (ø3/8") пайка		ø12.7 (ø1/2") пайка		ø15.88 (ø5/8") пайка	
Дренажная труба		Наружный диаметр 32 мм (1-1/4")						
Вес	кг	73						
Принадлежности		<ul style="list-style-type: none"> · Гибкий соединитель дренажа с термоизоляцией · Переходник на меньший диаметр 						
<p>Примечания:</p> <p>1) Прибор предназначен только для систем, использующих хладагент R410A.</p> <p>2) Данный прибор применяется с наружными блоками 28HP(P700) и старше.</p> <p>3) Дополнительные ВС-контроллеры не могут быть использованы отдельно без главного ВС-контроллера.</p> <p>4) Рекомендуется устанавливать ВС-контроллеры вдали от обслуживаемых помещений (5 м и более от внутренних блоков).</p> <p>5) Внутренние блоки с индексом производительности P100, P125, P140 также могут быть подключены к одному порту ВС-контроллера. Однако в этом случае их производительность немного уменьшится (коэффициент коррекции 0,97).</p>								

Ref.: M-WYNCO-9168

Модель		CMB-P104V-GB	CMB-P108V-GB		
Количество портов		4		8	
Электропитание		1 фаза 220/230/240 В			
		50 Гц		50 Гц	
Потребляемая мощность	кВт	Охлаждение: 0.060/0.068/0.076 Обогрев: 0.030/0.034/0.038		Охлаждение: 0.119/0.135/0.151 Обогрев: 0.060/0.068/0.076	
Рабочий ток	А	Охлаждение: 0.28/0.30/0.32 Обогрев: 0.14/0.15/0.16		Охлаждение: 0.55/0.59/0.63 Обогрев: 0.28/0.30/0.32	
Внешнее покрытие		Листовая сталь с гальваническим покрытием (эмаль дренажного поддона N1.5)			
Применяется с BC-контроллером	Главн. BC	CMB-P108/1010/1013/1016V-GA, CMB-P1016V-HA			
	Доп. BC	CMB-P104/108V-GB, CMB-P1016V-HB			
Индекс производительности внутренних блоков, подключаемых к одному порту		модели P80 или менее 1) Если производительность внутренних блоков превышает 81, то используется специальных объединитель двух портов). 2) Для подключения моделей P50 и менее используется переходник на меньший диаметр.			
Габаритные размеры В x Ш x Д		мм 284 x 648 x 432			
Диаметр фреоно- проводов	К главному BC-конт- роллеру	Сумма индексов внутренних блоков, подключенных к дополнительному BC-контроллеру			
		линия высокого давления	~P200	P201~P300	P301~P350
		линия низкого давления	Ø15.88 (Ø5/8") пайка	Ø19.05 (Ø3/4") пайка	Ø19.05 (Ø3/4") пайка
	К внутрен- нему блоку	линия жидкого хладагента	Ø19.05 (Ø3/4") пайка	Ø22.2 (Ø7/8") пайка	Ø28.58 (Ø1-1/8") пайка
		жидкость	Ø9.52 (Ø3/8") пайка	Ø9.52 (Ø3/8") пайка	Ø12.7 (Ø1/2") пайка
			газ	Ø9.52 (Ø3/8") вальцовка (Ø6.35 (Ø1/4") с переходником на меньший диаметр Ø12.7 (Ø1/2") с объединителем портов)	
Дренажная труба		Наружный диаметр 32 мм (1-1/4")			
Вес	кг	22		32	
Принадлежности		· Гибкий соединитель дренажа с термоизоляцией · Переходник на меньший диаметр			
Примечания: 1) Прибор предназначен только для систем, использующих хладагент R410A. 2) Сумма индексов мощности внутренних блоков, подключенных к дополнительному BC-контроллеру CMB-P-V-GB, не должна превышать 350. В случае, если система содержит два дополнительных BC-контроллера, то сумма индексов мощности внутренних блоков, подключенных к ОБОИМ дополнительным BC-контроллерам, не должна превышать 350. 3) Дополнительные BC-контроллеры не могут быть использованы отдельно без главного BC-контроллера. 4) Рекомендуется устанавливать BC-контроллеры вдали от обслуживаемых помещений (5 м и более от внутренних блоков). 5) Внутренние блоки с индексом производительности P100, P125, P140 также могут быть подключены к одному порту BC-контроллера. Однако в этом случае их производительность немного уменьшится (коэффициент коррекции 0,97).					

Ref.: M-WYNCO-6894&6895

1. Спецификация

Технические данные G4 (R410A)

Модель		СМВ-Р1016V-НВ				
Количество портов		16				
Электропитание		1 фаза 220/230/240 В				
		50 Гц				
Потребляемая мощность	кВт	Охлаждение: 0.237/0.269/0.301 Обогрев: 0.119/0.135/0.151				
Рабочий ток	А	Охлаждение: 1.08/1.17/1.26 Обогрев: 0.55/0.59/0.63				
Внешнее покрытие		Листовая сталь с гальваническим покрытием (эмаль дренажного поддона N1.5)				
Применяется с BC-контроллером		Главн. BC	СМВ-Р108/1010/1013/1016V-GA, СМВ-Р1016V-НА			
		Доп. BC	СМВ-Р104/108V-GB, СМВ-Р1016V-НВ			
Индекс производительности внутренних блоков, подключаемых к одному порту		<p>модели Р80 или менее</p> <p>1) Если производительность внутренних блоков превышает 81, то используется специальных объединитель двух портов).</p> <p>2) Для подключения моделей Р50 и менее используется переходник на меньший диаметр.</p>				
Габаритные размеры В x Ш x Д		мм 284 x 1,098 x 432				
Диаметр фреоно- проводов	К главному BC-конт- роллеру	Сумма индексов внутренних блоков, подключенных к дополнительному BC-контроллеру				
		~P200	P201~P300	P301~P350	P351~P400	P401~P450
		Линия высокого давления	ø15.88 (ø5/8") пайка	ø19.05 (ø3/4") пайка		ø22.2 (ø7/8") пайка
	Линия низкого давления	ø19.05 (ø3/4") пайка	ø22.2 (ø7/8") пайка	ø28.58(ø1-1/8") пайка		
	Линия жидкого хладагента	ø9.52 (ø3/8") пайка		ø12.7 (ø1/2") пайка		ø15.88 (ø5/8") пайка
	К внутрен- нему блоку	жидкость	ø9.52 (ø3/8") вальцовка (ø6.35 (ø1/4") с переходником на меньший диаметр)			
газ	ø15.88 (ø5/8") вальцовка (ø12.7 (ø1/2") с переходником на меньший диаметр ø19.05 (ø3/4"), ø22.2 (ø7/8") с объединителем портов)					
Дренажная труба		Наружный диаметр 32 мм (1-1/4")				
Вес	кг	57				
Принадлежности		<ul style="list-style-type: none"> · Гибкий соединитель дренажа с термоизоляцией · Переходник на меньший диаметр 				
<p>Примечания:</p> <p>1) Прибор предназначен только для систем, использующих хладагент R410A.</p> <p>2) Сумма индексов мощности внутренних блоков, подключенных к дополнительному BC-контроллеру СМВ-Р1016V-НВ, не должна превышать 350. В случае, если система содержит два дополнительных BC-контроллера, то сумма индексов мощности внутренних блоков, подключенных к ОБОИМ дополнительным BC-контроллерам, не должна превышать 450.</p> <p>3) Дополнительные BC-контроллеры не могут быть использованы отдельно без главного BC-контроллера.</p> <p>4) Рекомендуется устанавливать BC-контроллеры вдали от обслуживаемых помещений (5 м и более от внутренних блоков).</p> <p>5) Внутренние блоки с индексом производительности Р100, Р125, Р140 также могут быть подключены к одному порту BC-контроллера. Однако в этом случае их производительность немного уменьшится (коэффициент коррекции 0,97).</p>						

Ref.: M-WYNCO-9169

СМВ-Р104,105,106,108,1010,1013,1016V-G

Ед изм: мм

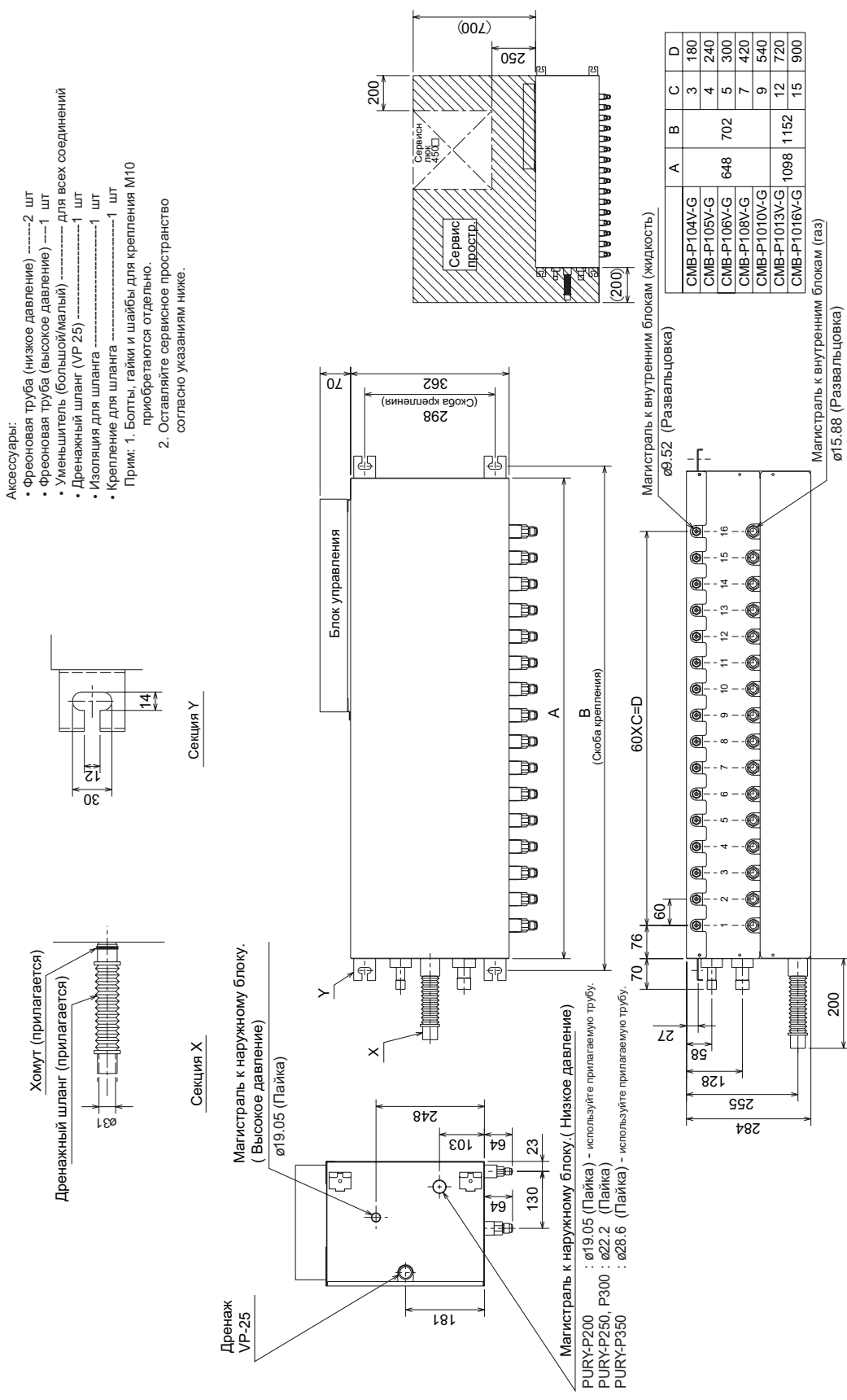

- Аксессуары:
- Фреоновая труба (низкое давление) ----- 2 шт
 - Фреоновая труба (высокое давление) ----- 1 шт
 - Уменьшитель (большой/малый) ----- для всех соединений
 - Дренажный шланг (VP 25) ----- 1 шт
 - Изоляция для шланга ----- 1 шт
 - Крепление для шланга ----- 1 шт
- Прим.: 1. Болты, гайки и шайбы для крепления M10 приобретаются отдельно.
 2. Оставьте сервисное пространство согласно указаниям ниже.

СМВ-Р108,1010,1013,1016V-GA

Ед. изм.: мм

Аксессуары:

- Фреоновая труба (высокое давление) ----2 шт
- Уменьшитель (большой/малый) -----1 шт для всех соединений
- Дренажный шланг (VP 25) -----1 шт
- Изоляция для шланга -----1 шт
- Крепление для шланга -----1 шт

- Прим.: 1. Болты, гайки и шайбы для крепления M10 приобретаются отдельно.
 2. Оставьте сервисное пространство согласно указаниям ниже.
 3. Оставьте пространство для подключения дополнительного ВС контроллера.

	A	B
СМВ-Р108V-GA	7	420
СМВ-Р1010V-GA	9	540
СМВ-Р1013V-GA	12	720
СМВ-Р1016V-GA	15	

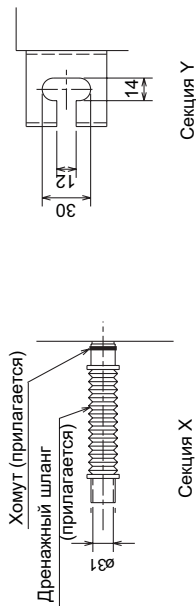

Секция Y

Секция X

Магистраль к наружному блоку (высокое давление)
 PURY-P350 : \varnothing 19.05 (Пайка) (используйте прилагаемую трубу).
 PURY-P400, P450, P500 : \varnothing 22.2 (Пайка)
 PURY-P550, P600, P650 : \varnothing 28.6 (Пайка) (используйте прилагаемую трубу).

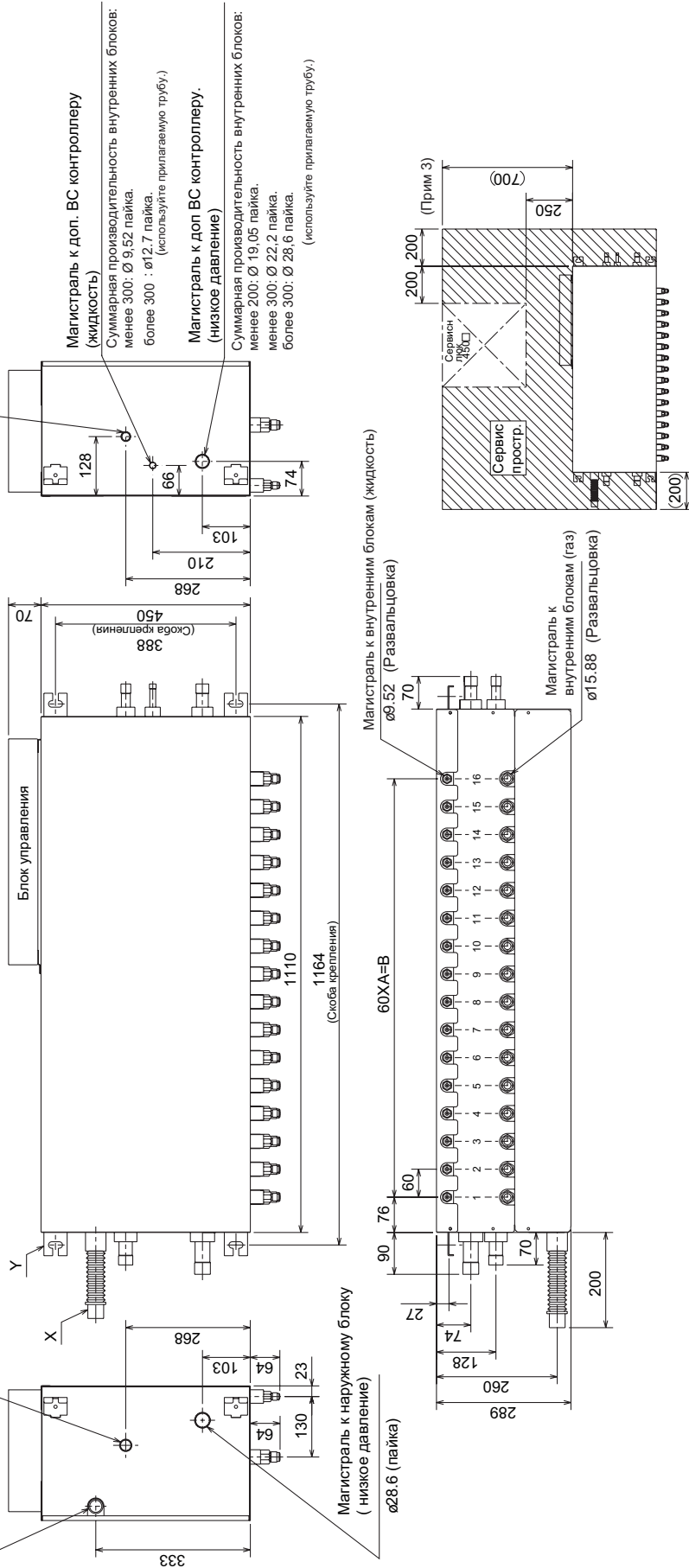

СМВ-P1016V-НА

чертеж: cmb-p1016v-ha-WKB94-G932

Ед. изм.: мм

- Принадлежности:
- 1) Соединительная труба низкого давления ... 1 шт.
 - 2) Переходник ... по количеству портов
 - 3) Переходник для дренажа (VP-25) ... 1 шт.
 - 4) Хомут для дренажа ... 1 шт.
 - 5) Пластиковый хомут ... 1 шт.

- Примечания:
- 1) Болты подвеса в комплекте не поставляются.
 - 2) Обратите внимание на необходимое сервисное пространство.
 - 3) Оставьте достаточное пространство для подключения дополнительного ВС-контроллера.
 - 4) Данный ВС-контроллер применяется только с наружными блоками R700-R800.
 - 5) Рекомендуется устанавливать ВС-контроллеры вдали от обслуживаемых помещений (5 м и более от внутренних блоков).

Соединение с доп. ВС-контроллером (линия высокого давления)

Сумма индексов пропускной способности внутренних блоков, подключенных к доп. ВС-контроллеру:
200 или менее - Ø15.88 пайка (используется переходник);
350 или менее - Ø19.05 пайка; более 350 - Ø22.2 пайка.

Соединение с доп. ВС-контроллером (линия жидкого хладагента)

Сумма индексов пропускной способности внутренних блоков, подключенных к доп. ВС-контроллеру:
300 или менее: Ø9.52 пайка;
400 или менее: Ø12.7 пайка; (используется переходник);
более 400: Ø15.88 пайка

Соединение с доп. ВС-контроллером (линия низкого давления)

Сумма индексов пропускной способности внутренних блоков, подключенных к доп. ВС-контроллеру:
200 или менее: Ø19.05 пайка (используется переходник);
300 или менее: Ø22.2 пайка; более 300: Ø28.58 пайка (используется переходник)

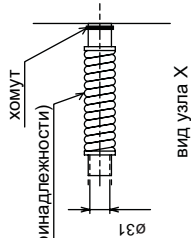
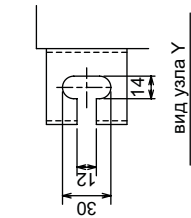

фреонпровод наружного блока (высокое давление)

Ø28.58 пайка

переходник для дренажа (VP-25)

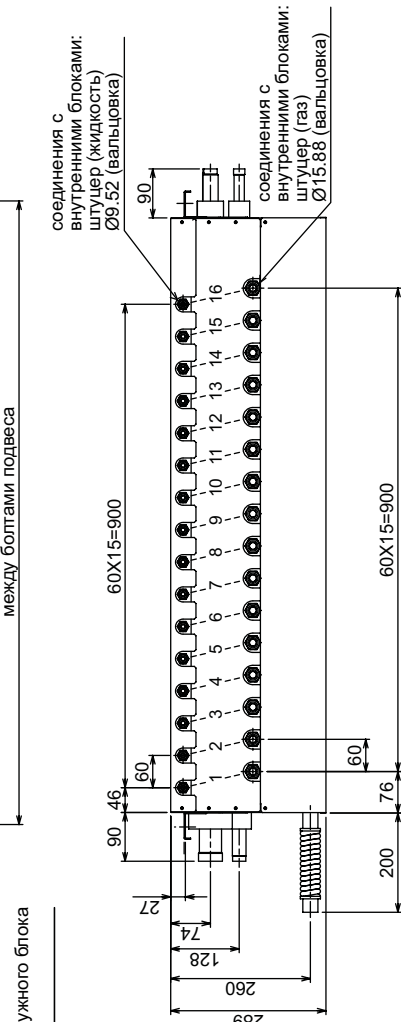
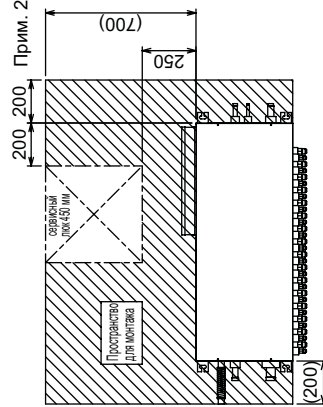
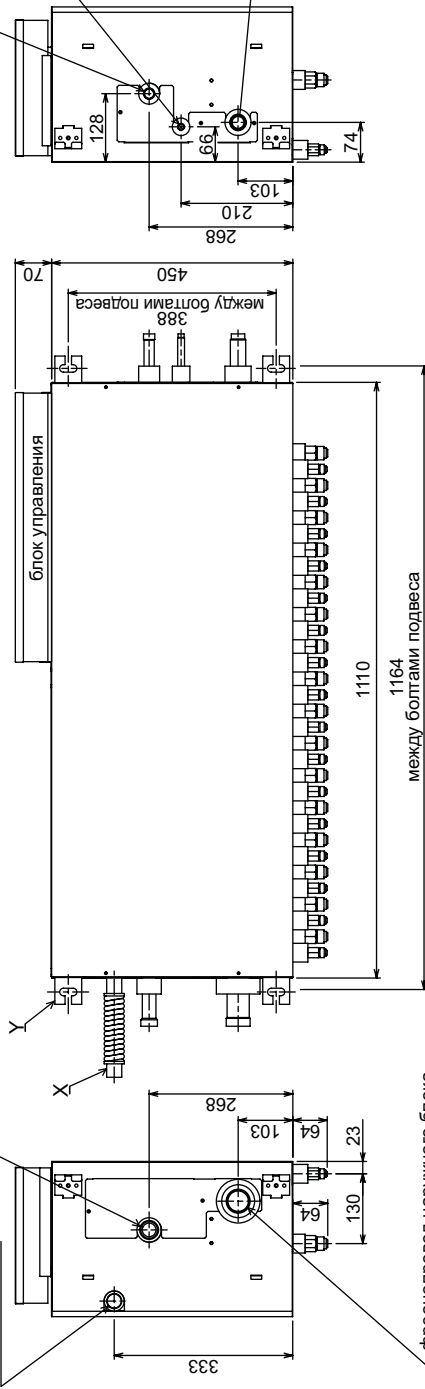

CMB-P104,108V-GB

чертеж: cmb-p104-108v-gB-W656-839A

Ед. изм.: мм

- Принадлежности:**
- 1) Соединительная труба низкого давления ... 4 шт.
 - 2) Соединительная труба высокого давления ... 2 шт.
 - 3) Соединительная труба (жидкость) ... 2 шт.
 - 4) Переходники ... по количеству портов
 - 5) Дренажный шланг: внутренний диаметр 32 (1-1/4") ... 1 шт.
 - 4) Хомут для дренажа ... 1 шт.
 - 5) Пластиковый хомут ... 1 шт.

- Примечания:**
- 1) Болты подвеса в комплекте не поставляются.
 - 2) Обратите внимание на необходимое сервисное пространство.
 - 3) Дополнительные ВС-контроллеры не могут быть использованы отдельно без главного ВС-контроллера.

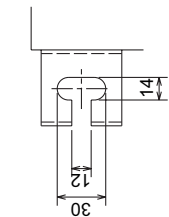

вид Узла Y

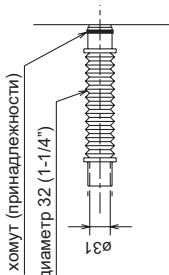

вид Узла X

Соединение с главным ВС-контроллером (линия жидкого хладагента)

Сумма индексов производительности внутренних блоков, подключенных к доп. ВС-контроллеру: 300 или менее: Ø9.52 пайка; более 300: Ø12.7 пайка (используется переходник)

Соединение с главным ВС-контроллером (линия высокого давления)

Сумма индексов производительности внутренних блоков, подключенных к доп. ВС-контроллеру: 200 или менее - Ø15.88 пайка (используется переходник); более 200 - Ø19.05 пайка;

Дренажный шланг: внутренний диаметр 32 (1-1/4")

Соединение с главным ВС-контроллером (линия низкого давления)

Сумма индексов производительности внутренних блоков, подключенных к доп. ВС-контроллеру: 200 или менее: Ø19.05 пайка (используется переходник); 300 или менее: Ø22.2 пайка; более 300: Ø28.6 пайка (используется переходник)

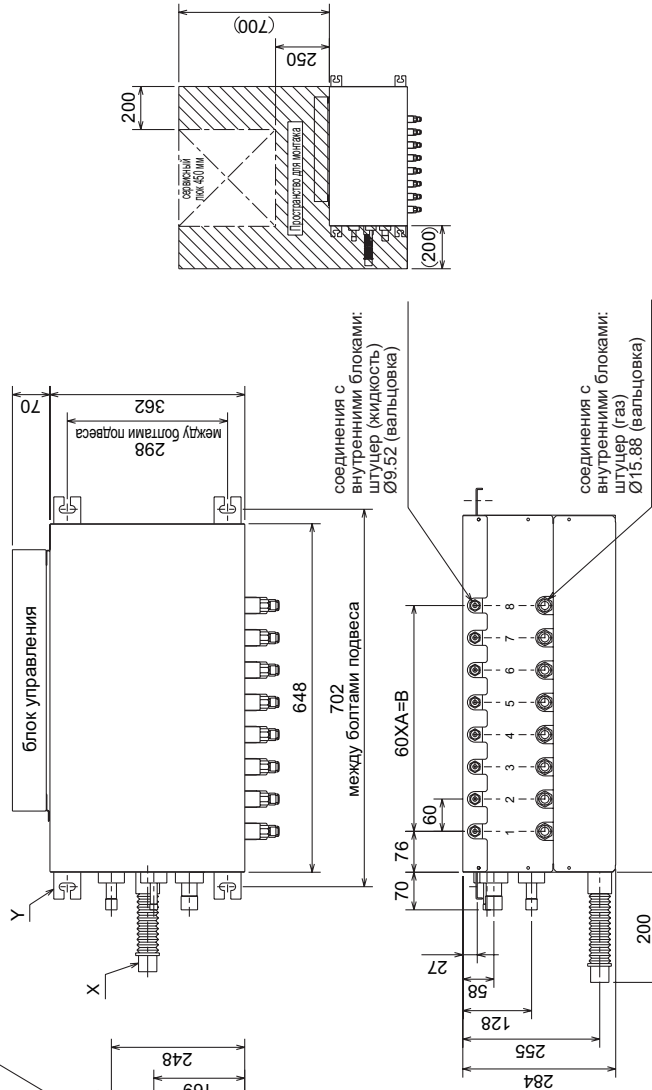

	A	B
CMB-P104V-GB	3	180
CMB-P108V-GB	7	420

СМВ-Р1016V-НВ

чертеж: cmb-p1016v-hb-WKB94-G933

Ед. изм.: мм

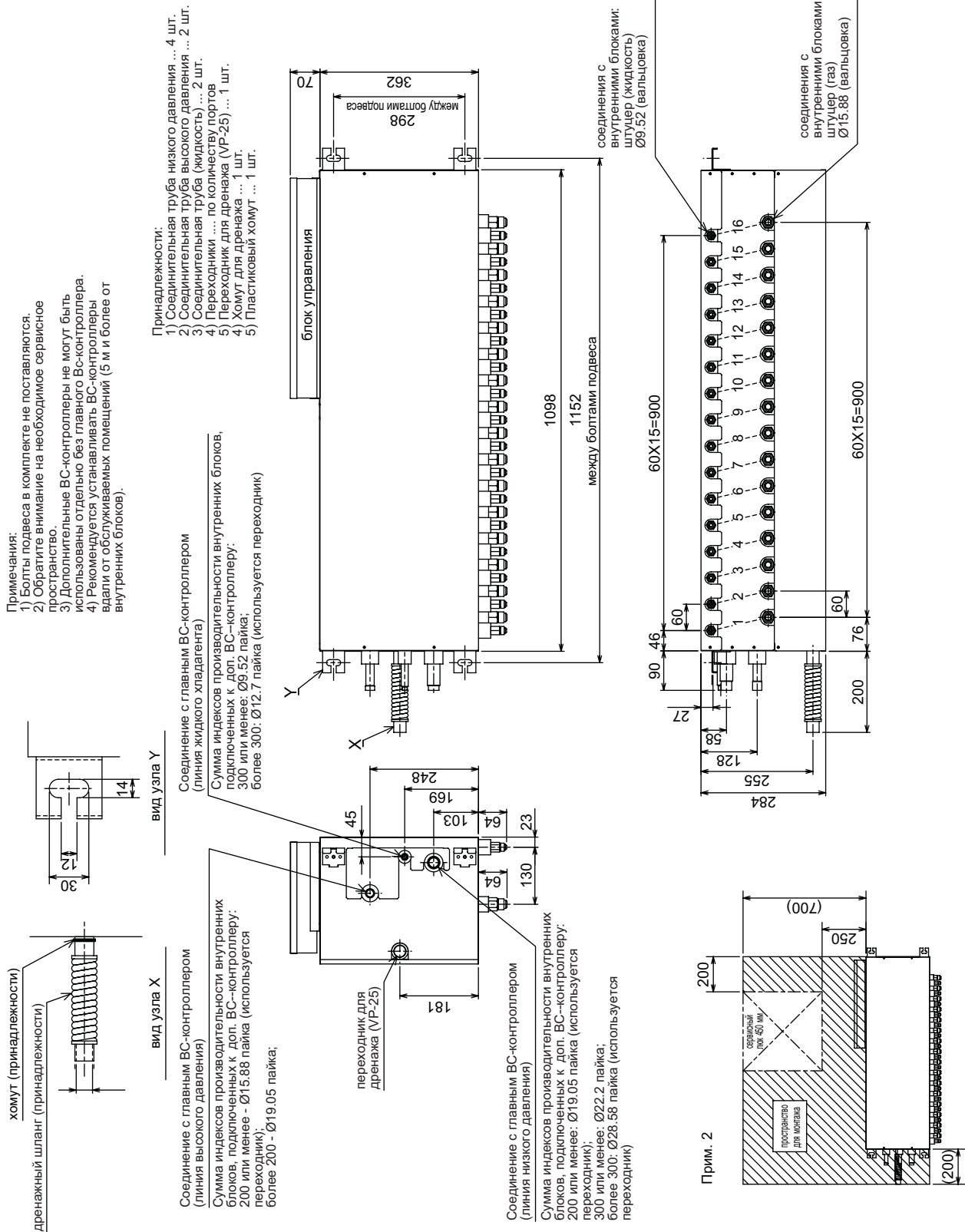

СМВ-P104V-G

Обозначения:

Обозначение	Наименование
TR	трансформатор
TH11,12,15,16	термисторы
LEV1,3	расширительный вентиль
PS1,3	датчик давления
CONT.B	плата управления
TV01	плата ВС-контроллер
TV02	клеммная колодка (электротитание)
SV1~4A,B,C	клеммная колодка (линия связи)
SVM1	соленоидный клапан
T1~4	соленоидный клапан
F01	предохранитель AC250V 6.3A F

Примечания:

- 1) TV02 - клеммная колодка межблочной линии связи. Никогда не подключайте к ней электротитание.
- 2) Заводская установка переключателей на плате CONT.B следующая:
SW1:0
SW2:0

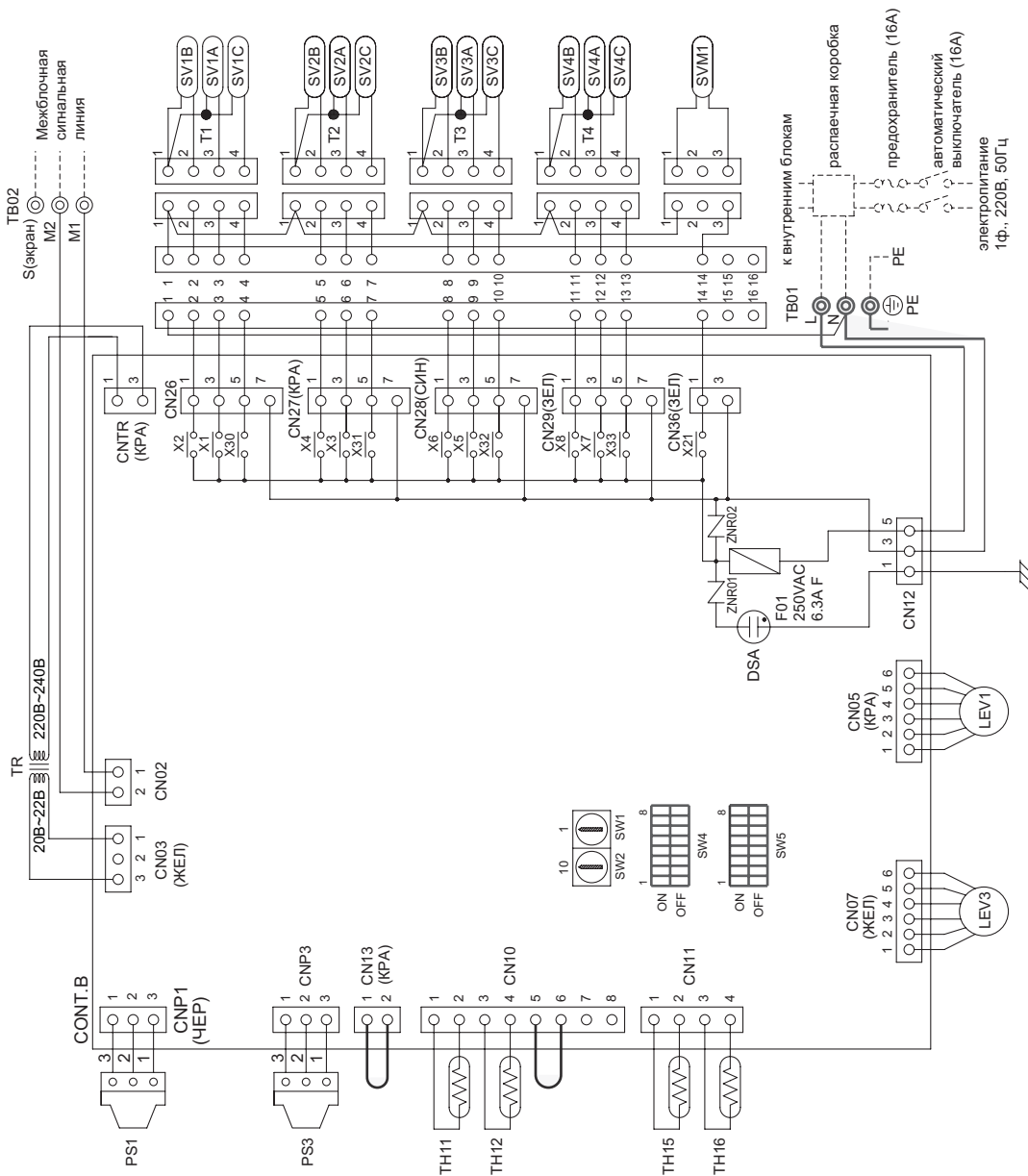

СМВ-P105, 106V-G

Обозначения:

Обозначение	Наименование
TR	трансформатор
TH11,12,15,16	термисторы
LEV1,3	расширительный вентиль
PS1,3	датчик давления
CONT.B	плата управления
	ВС-контроллер
TB01	клемная колодка (электропитание)
TB02	клемная колодка (линия связи)
SV1-6A,B,C	соленоидный клапан
SVM1	соленоидный клапан
T1-6	клеммы
F01	предохранитель AC250В 6.3А F

Примечания:

- 1) TB02 - клеммная колодка межблочной линии связи. Никогда не подключайте к ней электропитание.
- 2) Заводская установка переключателей на плате CONT.B следующая:
SW1:0
SW2:0

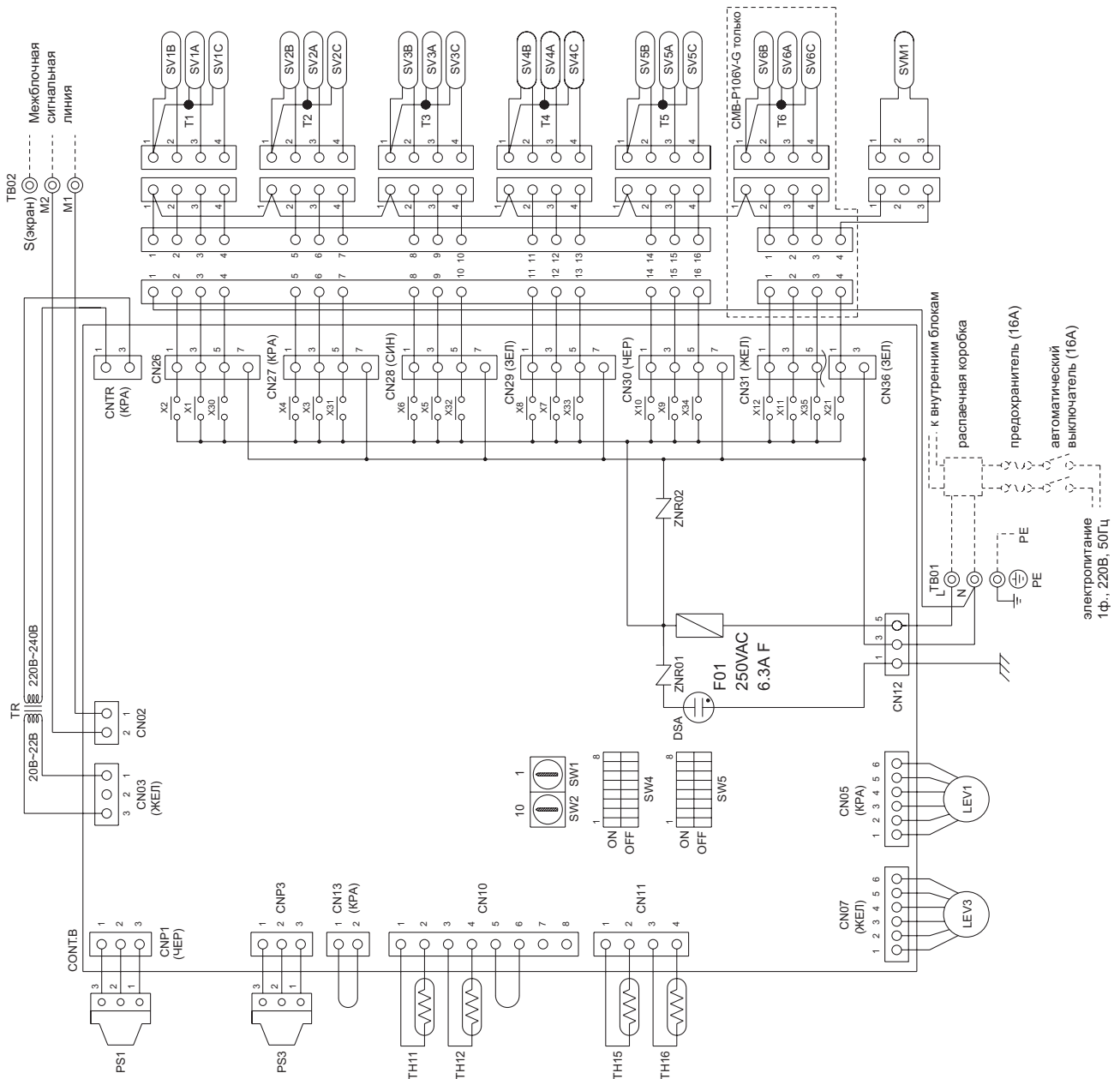

СМВ-P108, 1010V-G

Обозначения:

Обозначение	Наименование
TR	трансформатор
TH1,12,15,16	термисторы
LEV1,3	расширительный вентиль
PS1,3	датчик давления
CONT.B	плата управления ВС-контроллера
REL.B	плата реле
TB01	клеммная колодка (электроригитание)
TB02	клеммная колодка (линия связи)
SV1-10A,B,C	соленоидный клапан
SVM1	соленоидный клапан
T1-10	клеммы
F01	предохранитель AC250V 6.3A F

Примечания:
 1) TB02 - клеммная колодка межблочной линии связи.
 Никогда не подключайте к ней электроригитание.
 2) Заводская установка переключателей на плате CONT.B следующая:
 SW1:0
 SW2:0

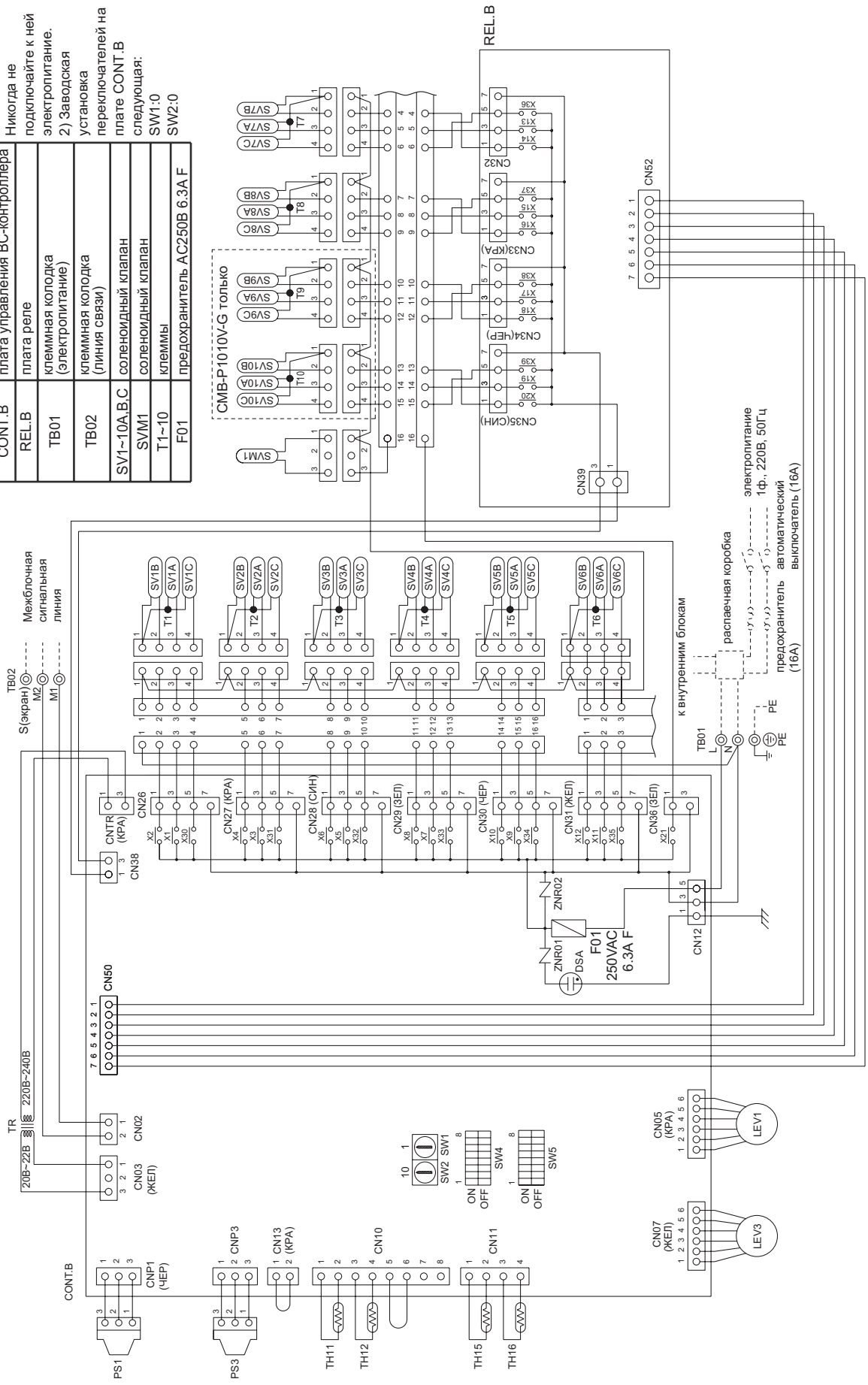

СМВ-Р1013, 1016V-G

Обозначения:

Обозначение	Наименование
TR	трансформатор
TH1,12,15,16	термисторы
LEV1,3	расширительный вентиль
PS1,3	датчик давления
CONT.B	плата управления ВС-контроллера
REL.B	плата реле
TB01	клеммная колодка (электропитание)
TB02	клеммная колодка (линия связи)
SV1~16A,B,C	соленоидный клапан
SVM1	соленоидный клапан
T1~16	клеммы
F01	предохранитель АС250В 6.3А F

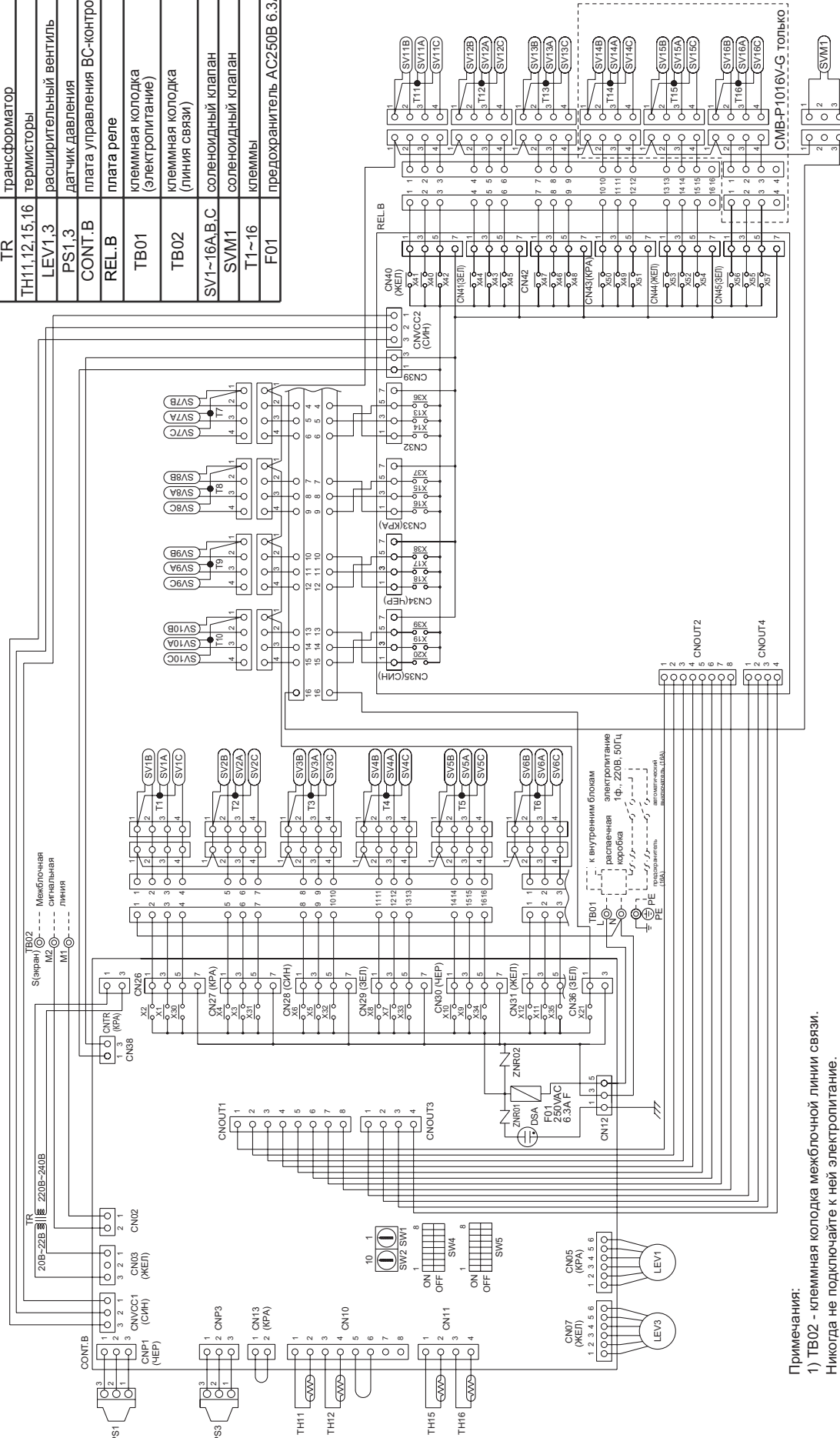

Примечания:

- 1) TB02 - клеммная колодка межблочной линии связи. Никогда не подключайте к ней электропитание.
- 2) Заводская установка переключателей на плате CONT.B следующая:
SW1:0
SW2:0

СМВ-P108, 1010V-GA

Обозначения:

Обозначение	Наименование
TR	трансформатор
TH11,12,15,16	термисторы
LEV1-3	расширительный вентиль
PS1,3	датчик давления
CONT.B	плата управления ВС-контроллера
REL.B	плата реле
TB01	клеммная колодка (электропитание)
TB02	клеммная колодка (линия связи)
SV1~10A,B,C	соленоидный клапан
SVM1_2	соленоидный клапан
T1~10	клеммы
F01	предохранитель AC250V 6.3A F

Примечания:

- 1) TB02 - клеммная колодка межблочной линии связи. Никогда не подключайте к ней электропитание.
- 2) Заводская установка переключателей на плате CONT.B следующая:
SW1:0
SW2:0

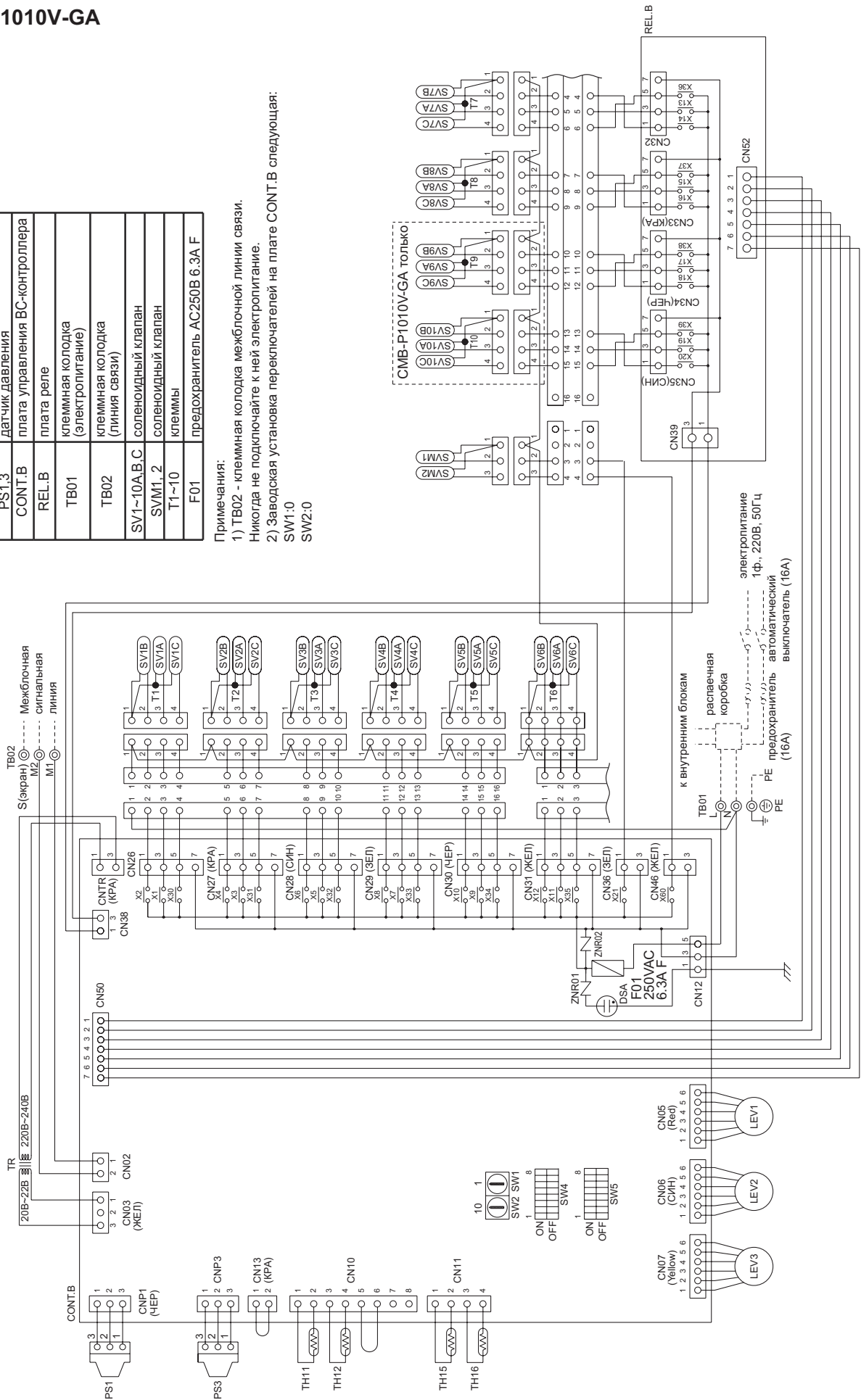

СМВ-P1013, 1016V-GA

Обозначения:

Обозначение	Наименование
TR	трансформатор
TH11,12,15,16	термисторы
LEV1-3	расширительный вентиль
PS1,3	датчик давления
CONT.B	плата управления ВС-контроллера
REL.B	плата реле
TB01	клеммная колодка (электрорепитание)
TB02	клеммная колодка (линия связи)
SV1~16A,B,C	соленоидный клапан
СVM1,2	соленоидный клапан
T1~16	клеммы
F01	предохранитель АС250В 6.3А F

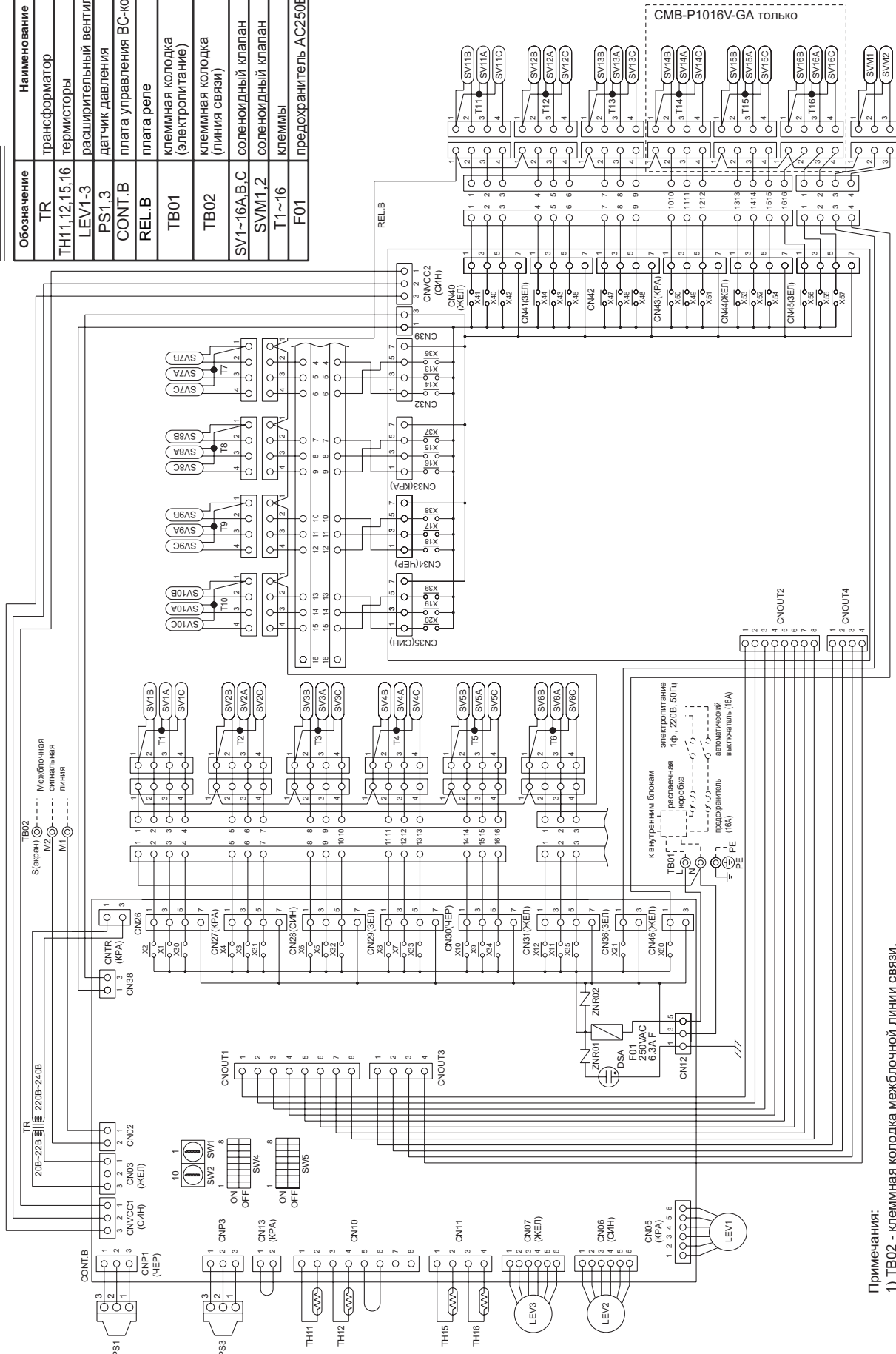

- Примечания:
- 1) TB02 - клеммная колодка межблочной линии связи. Никогда не подключайте к ней электрорепитание.
 - 2) Заводская установка переключателей на плате CONT.B следующая:
 SW1:0
 SW2:0

СМВ-P1016V-НА

чертеж: cmb-p1016v-ha-WKB94G-934

Обозначения:

Обозначение	Наименование
TR	трансформатор
TH11,12,15,16	термисторы
LEV1-3	расширительный вентиль
PS1,3	датчик давления
REL.B	плата управления
CONT.B	реле
TB01	клеммная колодка (электроригитание)
TB02	клеммная колодка (линия связи)
SV1-16A,B,C	соленоидный клапан
SVM1,2,1b,2b	соленоидный клапан
T1-T16	клеммы
F01	предохранитель AC 250В 6.3А F

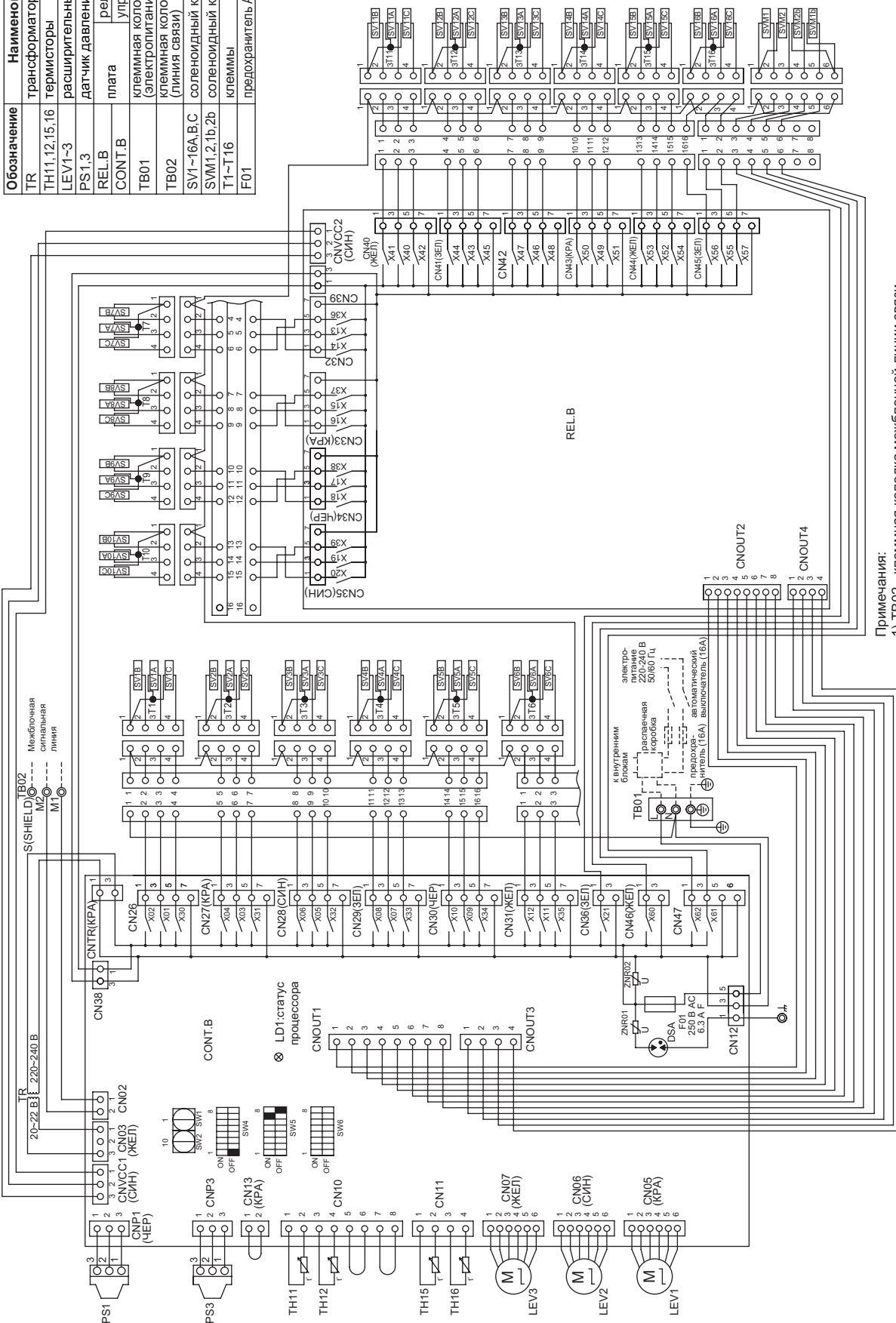

Примечания:
 1) TB02 - клеммная колодка межблочной линии связи. Никогда не подключайте к ней электроригитание.
 2) Заводская установка переключателей на плате CONT.B следующая:
 SW1:0
 SW2:0

CMB-P104V-GB

Обозначения:

Обозначение	Наименование
TR	трансформатор
TH12,15	термисторы
LEV3	расширительный вентиль
CONT.B	плата управления
TB01	ВС-контроллер (клеммная колодка (электроритание))
TB02	клеммная колодка (линия связи)
SV1~4A,B,C	соленоидный клапан
T1~4	клеммы
F01	предохранитель AC250В 6.3А F

Примечания:

- 1) TB02 - клеммная колодка межблочной линии связи. Никогда не подключайте к ней электроритание.
- 2) Заводская установка переключателей на плате CONT.B следующая:
SW1:0
SW2:0

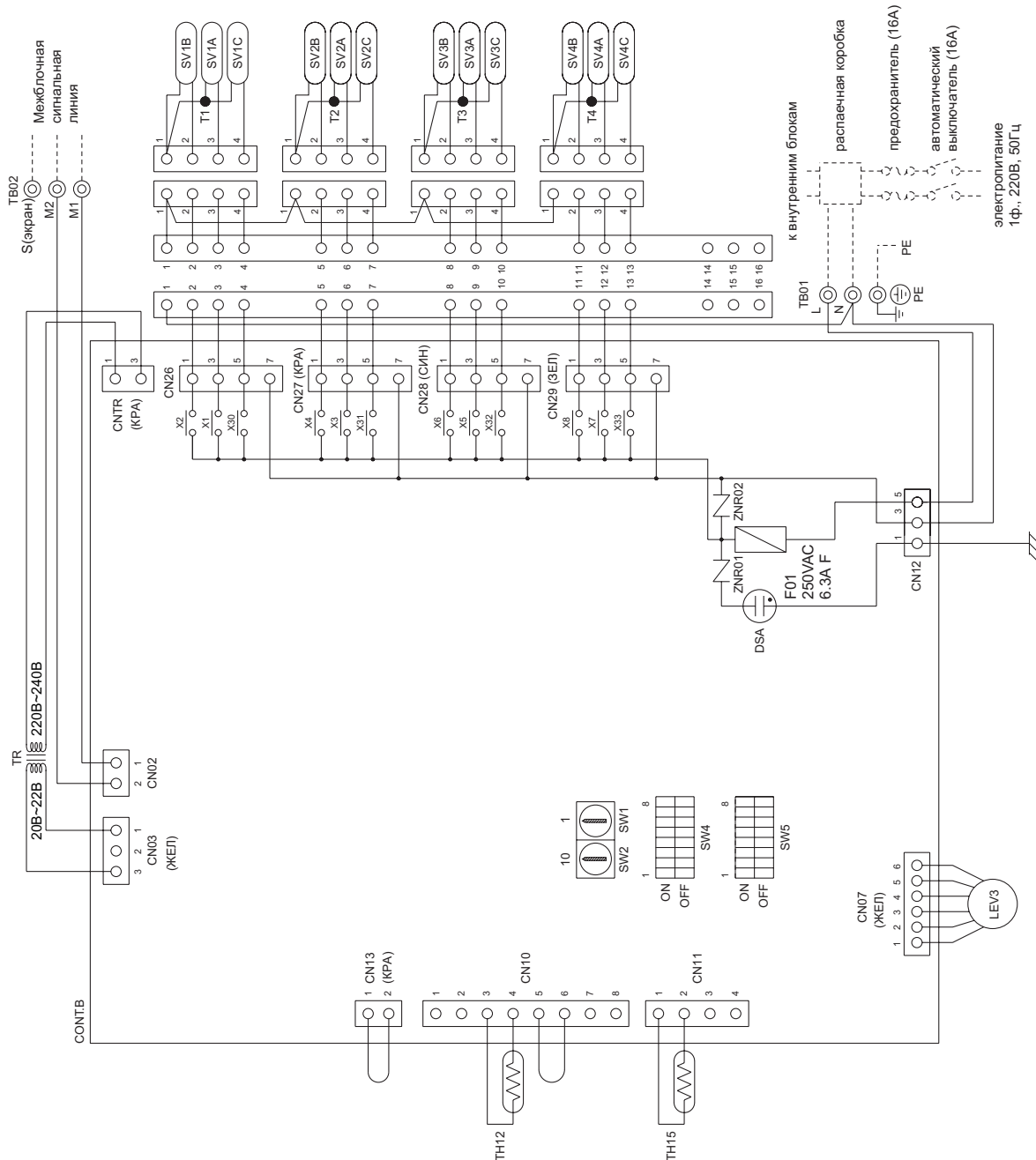

СМВ-P108V-GB

Обозначения:

Обозначение	Наименование
TR	трансформатор
TH12,15	термисторы
LEV3	расширительный вентиль
CONT.B	плата управления ВС-контроллера
REL.B	плата реле
TB01	клеммная колодка (электропитание)
TB02	клеммная колодка (линия связи)
SV1~8A,B,C	соленоидный клапан
T1~8	клеммы
F01	предохранитель AC250V 6.3A F

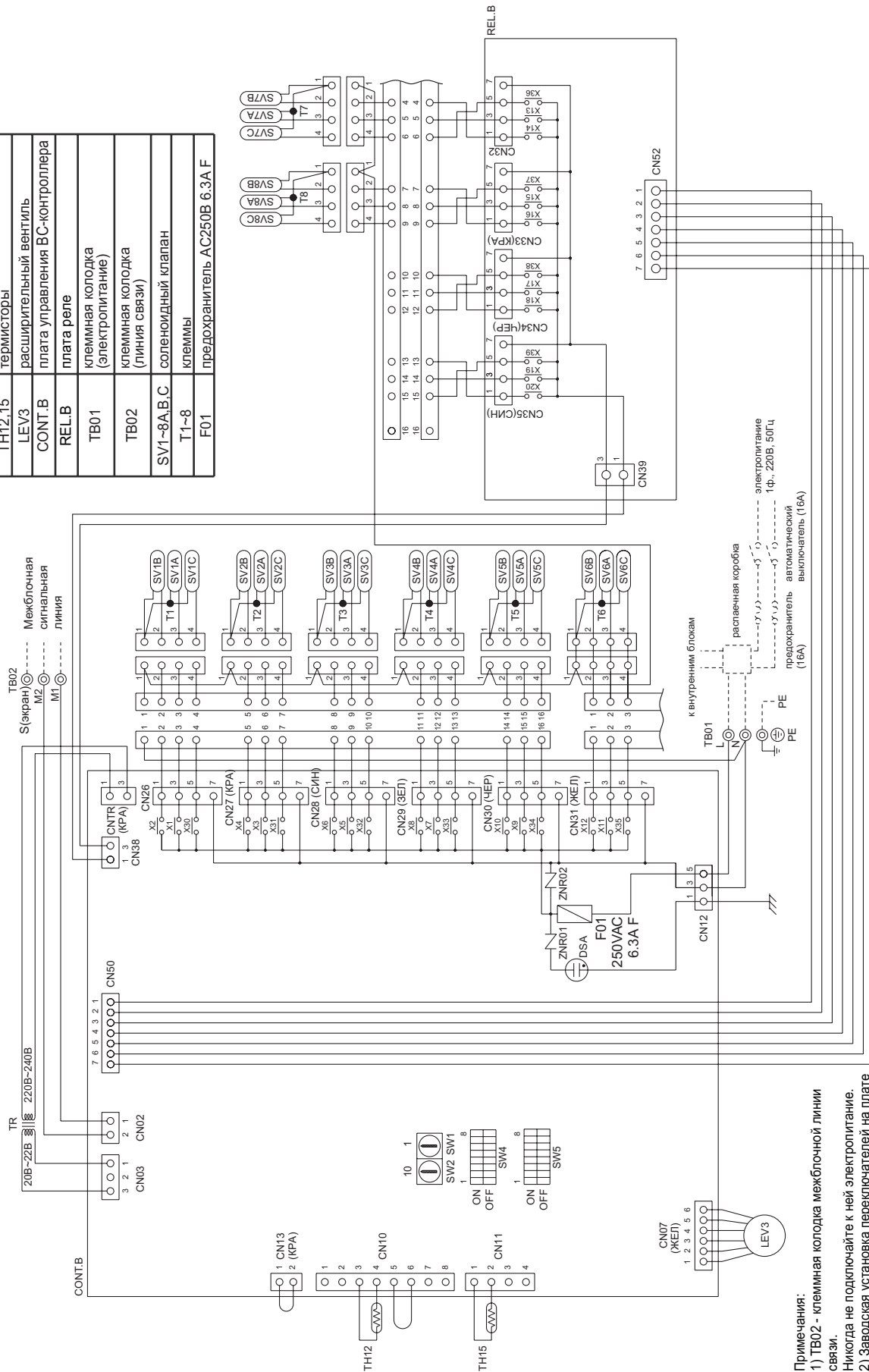

Примечания:
 1) TB02 - клеммная колодка межблочной линии связи.
 2) Заводская установка переключателей на плате CONT.B следующая:
 SW1:0
 SW2:0

CMB-P1016V-HB

чертеж: cmb-p1016v-hB-WKB94G-935

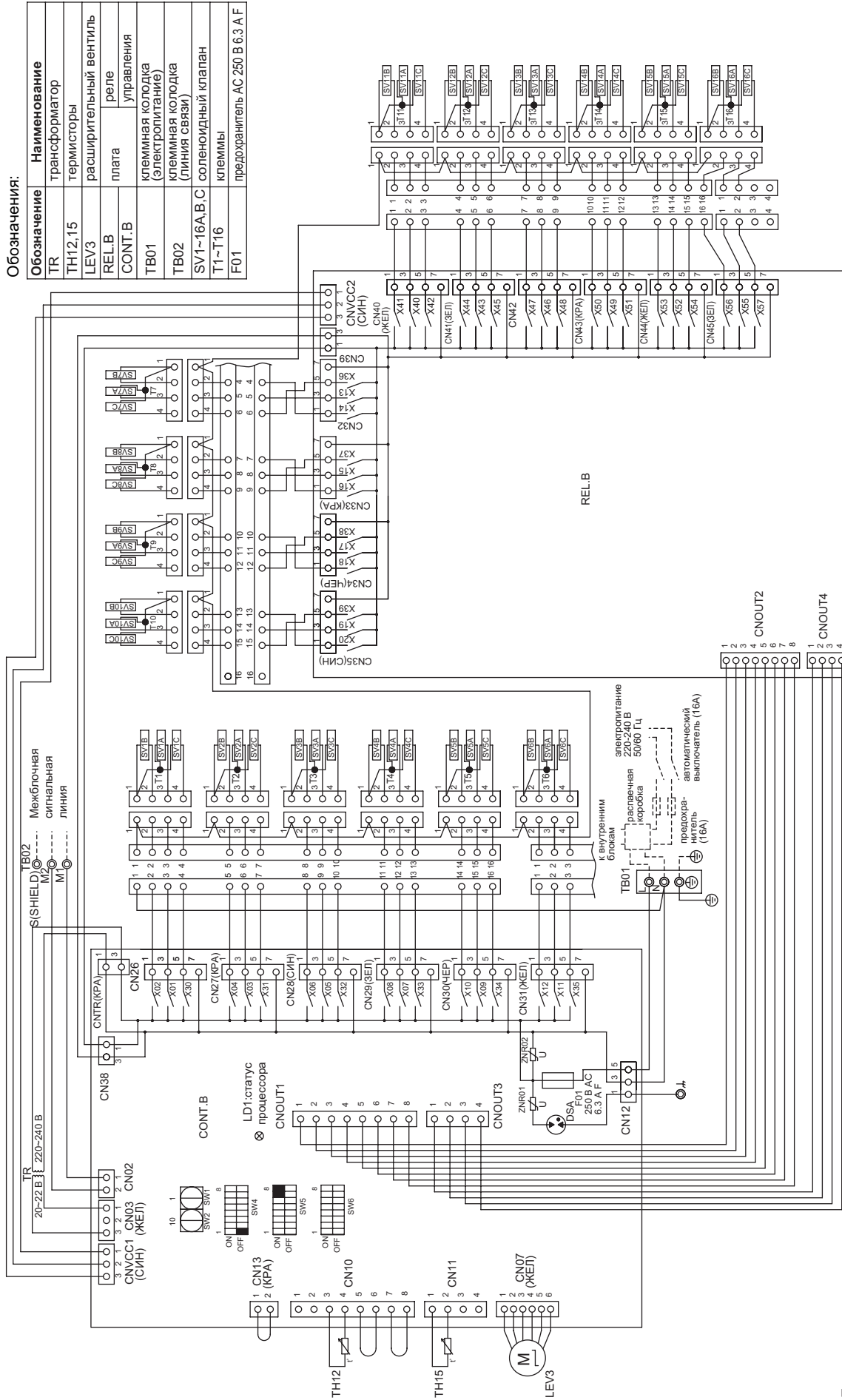

Примечания:
 1) TB02 - клеммная колодка межблочной линии связи. Никогда не подключайте к ней электропитание.
 2) Заводская установка переключателей на плате CONT.B следующая:
 SW1:0
 SW2:0

L

Таблицы, приведенные в этом разделе, позволяют определить производительность внутреннего блока в рамках конкретной системы.

1. Холодопроизводительность в сочетании с наружными блоками

	PUHY-P200, 250YHM PUHY-EP200YHM PURY-P200, 250YHM PURY-EP200YHM	PUHY-P300-400YHM PUHY-EP300, 400Y(S)HM PURY-P300-400YHM PURY-EP300, 400Y(S)HM	PUHY-P450-650Y(S)HM PUHY-EP450-650YSHM PURY-P450-650YSHM PURY-EP450-600YSHM	PUHY-P700-1250YSHM PUHY-EP700-900YSHM PURY-P700-800YSHM
PEFY-P-VMR-E-L/R PEFY-P-VMS1(L)-E PEFY-P-VMH-E	A1	A2	A3	A4
PEFY-P-VMA-E	B1	B2	B3	B4
PMFY-P-VBM-E	E1	E2	E3	E4
PLFY-P-VLMD-E	F1	F2	F3	F4
PLFY-P-VCM-E PLFY-P-VBM-E	G1	G2	G3	G4
PCFY-P-VKM-E	H1	H2	H3	H4
PKFY-P-VBM-E PKFY-P-VHM-E PKFY-P-VKM-E	I1	I2	I3	I4
PFFY-P-VKM-E PFFY-P-VLEM-E PFFY-P-VLRM-E PFFY-P-VLRMM-E	J1	J2	J3	J4

	PUHY-P850-1250YSHM PUHY-EP850-900YSHM	PUHY-HP200-500Y(S)HM	PQHY, PQRY-P200-300YHM PQHY, PQRY-P400-600YSHM	PUMY-P100, 125, 140YHMB, VHMB
PEFY-P-VMR-E-L/R PEFY-P-VMS1(L)-E PEFY-P-VMH-E	A5	A6	A7	A8
PEFY-P-VMA-E	B5	B6	B7	B8
PMFY-P-VBM-E	E5	E6	E7	E8
PLFY-P-VLMD-E	F5	F6	F7	F8
PLFY-P-VCM-E PLFY-P-VBM-E	G5	G6	G7	G8
PCFY-P-VKM-E	H5	H6	H7	H8
PKFY-P-VBM-E PKFY-P-VHM-E PKFY-P-VKM-E	I5	I6	I7	I8
PFFY-P-VKM-E PFFY-P-VLEM-E PFFY-P-VLRM-E PFFY-P-VLRMM-E	J5	J6	J7	J8

* Холодопроизводительность прямоточных блоков PEFY-P-VMH-E-F приведена в соответствующем разделе.

2. Теплопроизводительность в сочетании с наружными блоками

	PUHY-P200, 250YHM PUHY-EP200YHM PURY-P200, 250YHM PURY-EP200YHM	PUHY-P300-400YHM PUHY-EP300, 400Y(S)HM PURY-P300-400YHM PURY-EP300, 400Y(S)HM	PUHY-P450-650Y(S)HM PUHY-EP450-650YSHM PURY-P450-650YSHM PURY-EP450-600YSHM	PUHY-P700-1250YSHM PUHY-EP700-900YSHM PURY-P700-800YSHM
Все внутренние блоки	X1	X2	X3	X4

	PQHY, PQRY-P200, 250YGM PQHY, PQRY-P400, 500YSGM	PUMY-P100, 125, 140YHMA, VHMA
Все внутренние блоки	X5	X6

* Теплопроизводительность прямоточных блоков PEFY-P-VMH-E-F приведена в соответствующем разделе.

Таблицы производительности приведены только в электронной версии данной книги.

Электронную версию книги можно скачать на сайте www.mitsubishi-aircon.ru

Модельный ряд наружных блоков VRF-систем CITY MULTI (хладагент R410A)

Серия Y Стандарт (охлаждение-нагрев)



PUMY-P100YHMB
PUMY-P125YHMB
PUMY-P140YHMB

PUMY-P100VHMB
PUMY-P125VHMB
PUMY-P140VHMB

4, 5, 6HP



PUHY-P200YHM-A(BS)
PUHY-P250YHM-A(BS)
PUHY-P300YHM-A(BS)

8, 10, 12HP



PUHY-P700YSHM-A(BS)
PUHY-P750YSHM-A(BS)
PUHY-P800YSHM-A(BS)
PUHY-P850YSHM-A(BS)
PUHY-P900YSHM-A(BS)

28, 30, 32, 34, 36HP



PUHY-P350YHM-A(BS)
PUHY-P400YHM-A(BS)
PUHY-P450YHM-A(BS)

14, 16, 18HP



PUHY-P950YSHM-A(BS)
PUHY-P1000YSHM-A(BS)

38, 40HP



PUHY-P500YSHM-A(BS)
PUHY-P550YSHM-A(BS)

20, 22HP



PUHY-P1050YSHM-A(BS)

42HP



PUHY-P600YSHM-A(BS)
PUHY-P650YSHM-A(BS)

24, 26HP



PUHY-P1100YSHM-A(BS) PUHY-P1200YSHM-A(BS)
PUHY-P1150YSHM-A(BS) PUHY-P1250YSHM-A(BS)

44, 46, 48, 50HP

Индекс	P200	P250	P300	P350	P400	P450	P500	P550	P600	P650	P700	P750	P800	P850	P900	P950	P1000	P1050	P1100	P1150	P1200	P1250
Номинал, л.с.	8	10	12	14	16	18	20	22	24	26	28	30	32	34	36	38	40	42	44	46	48	50
Холодо- произв. кВт	22.4	28.0	33.5	40.0	45.0	50.0	56.0	63.0	69.0	73.0	80.0	85.0	90.0	96.0	101.0	108.0	113.0	118.0	124.0	130.0	136.0	140.0
Тепло- произв. кВт	25.0	31.5	37.5	45.0	50.0	56.0	63.0	69.0	76.5	81.5	88.0	95.0	100.0	108.0	113.0	119.5	127.0	132.0	140.0	145.0	150.0	156.5

* Условия измерения указаны в таблицах спецификации.

Модельный ряд наружных блоков VRF-систем CITY MULTI (хладагент R410A)

Серия Y высокой энергоэффективности (охлаждение-нагрев)



PUHY-EP200YHM-A(BS)

8HP



PUHY-EP550YSHM-A(BS)
PUHY-EP600YSHM-A(BS)
PUHY-EP650YSHM-A(BS)

22, 24, 26HP



PUHY-EP250YHM-A(BS)
PUHY-EP300YHM-A(BS)

10, 12HP



PUHY-EP700YSHM-A(BS)

28HP



PUHY-EP400YSHM-A(BS)

16HP



PUHY-EP750YSHM-A(BS)
PUHY-EP800YSHM-A(BS)

30, 32HP



PUHY-EP450YSHM-A(BS)
PUHY-EP500YSHM-A(BS)

18, 20HP



PUHY-EP850YSHM-A(BS)
PUHY-EP900YSHM-A(BS)

34, 36HP

Серия Y HP (ZUBADAN)



PUHY-HP200YHM-A(BS)
PUHY-HP250YHM-A(BS)

8, 10HP



PUHY-HP400YSHM-A(BS)
PUHY-HP500YSHM-A(BS)

16, 20HP

Индекс	EP200	EP250	EP300	EP400	EP450	EP500	EP550	EP600	EP650	EP700	EP750	EP800	EP850	EP900
Номинал, л.с.	8	10	12	16	18	20	22	24	26	28	30	32	34	36
Холодопроизводительность, кВт	22.4	28.0	33.5	45.0	50.0	56.0	63.0	69.0	73.0	80.0	85.0	90.0	96.0	101.0
Теплопроизводительность, кВт	25.0	31.5	37.5	50.0	56.0	63.0	69.0	76.5	81.5	88.0	95.0	100.0	108.0	113.0

* Условия измерения указаны в таблицах спецификации.

Модельный ряд наружных блоков VRF-систем CITY MULTI (хладагент R410A)

Серия R2 Стандарт (охлаждение и нагрев одновременно)



PURY-P200YHM-A(BS) PURY-P300YHM-A(BS)
PURY-P250YHM-A(BS)

8, 10, 12HP



PURY-P650YSHM-A(BS)
PURY-P700YSHM-A(BS)

26, 28HP



PURY-P350YHM-A(BS)
PURY-P400YHM-A(BS)

14, 16HP



PURY-P750YSHM-A(BS)
PURY-P800YSHM-A(BS)

30, 32HP



PURY-P450YSHM-A(BS) PURY-P550YSHM-A(BS)
PURY-P500YSHM-A(BS) PURY-P600YSHM-A(BS)

18, 20, 22, 24HP

N

Индекс	P200	P250	P300	P350	P400	P450	P500	P550	P600	P650	P700	P750	P800
Номинал, л.с.	8	10	12	14	16	18	20	22	24	26	28	30	32
Холодопроизводительность, кВт	22.4	28.0	33.5	40.0	45.0	50.0	56.0	63.0	69.0	73.0	80.0	85.0	90.0
Теплопроизводительность, кВт	25.0	31.5	37.5	45.0	50.0	56.0	63.0	69.0	76.5	81.5	88.0	95.0	100.0

* Условия измерения указаны в таблицах спецификации.

Модельный ряд наружных блоков VRF-систем CITY MULTI (хладагент R410A)

Серия R2 высокой энергоэффективности (охлаждение и нагрев одновременно)



PURY-EP200YHM-A(BS)

8HP



PURY-EP450YSHM-A(BS)
PURY-EP500YSHM-A(BS)

18, 20HP



PURY-EP250YHM-A(BS)
PURY-EP300YHM-A(BS)

10, 12HP



PURY-EP550YSHM-A(BS)
PURY-EP600YSHM-A(BS)

22, 24HP



PURY-EP400YSHM-A(BS)

16HP

N

Компрессорно-теплообменный блок серии WY (с водяным контуром)



PQRHY-P200YHM-A PQRHY-P250YHM-A PQRHY-P300YHM-A
PQRHY-P400YSHM-A PQRHY-P450YSHM-A PQRHY-P500YSHM-A
PQRHY-P550YSHM-A PQRHY-P600YSHM-A

8, 10, 12, 16, 18, 20, 22, 24HP

Компрессорно-теплообменный блок серии WR2 (с водяным контуром)



PQRHY-P200YHM-A PQRHY-P250YHM-A PQRHY-P300YHM-A
PQRHY-P400YSHM-A PQRHY-P450YSHM-A PQRHY-P500YSHM-A
PQRHY-P550YSHM-A PQRHY-P600YSHM-A

8, 10, 12, 16, 18, 20, 22, 24HP

Индекс	EP200	EP250	EP300	EP400	EP450	EP500	EP550	EP600
Номинал, л.с.	8	10	12	16	18	20	22	24
Холодопроизводительность, кВт	22.4	28.0	33.5	45.0	50.0	56.0	63.0	69.0
Теплопроизводительность, кВт	25.0	31.5	37.5	50.0	56.0	63.0	69.0	76.5

* Условия измерения указаны в таблицах спецификации.

CITY MULTI™ НАРУЖНЫЕ БЛОКИ

S СЕРИЯ

Содержание раздела

Наружные блоки PUMY-P	263
1. Спецификация	264
2. Размеры	268
3. Центр тяжести	269
4. Электрическая схема	270
5. Гидравлическая схема	272
6. Шумовые характеристики	273
7. Производительность	274
8. Опции	280
9. Пространство для установки	282

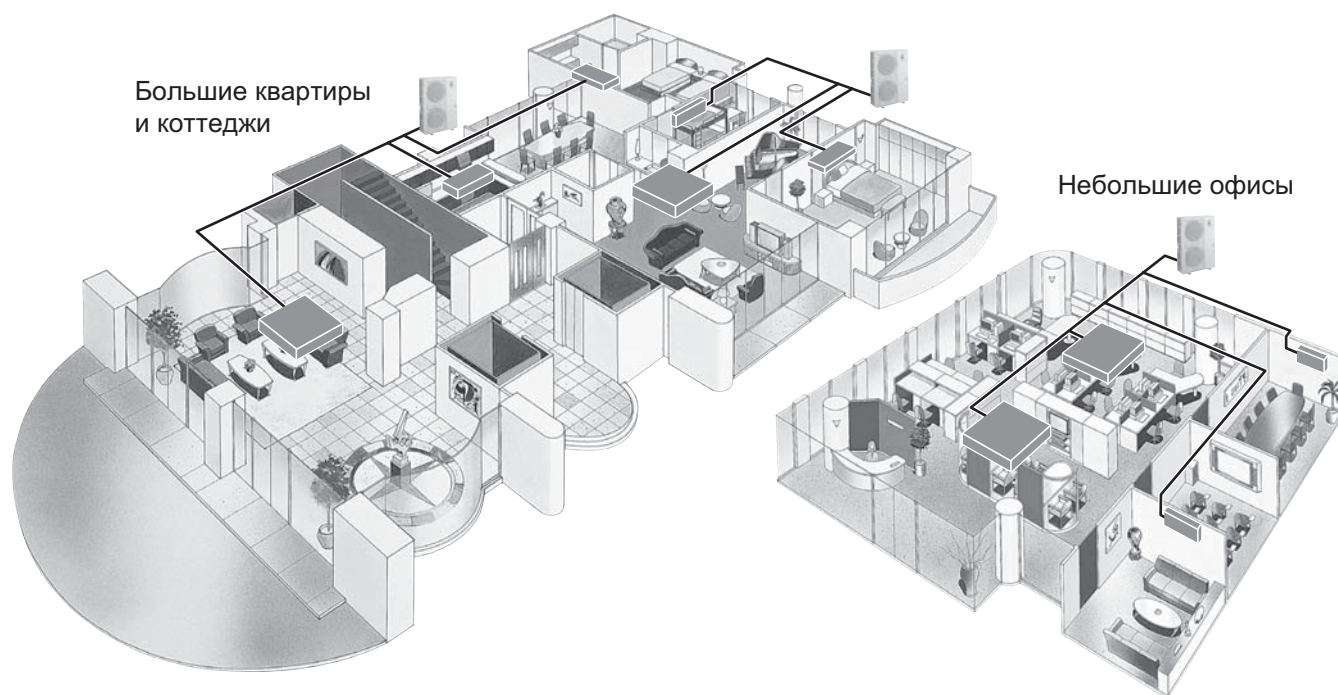

Охлаждение-обогрев: **PUMY-P-YHMB**

3 фазы (4 провода, 380-400-415В, 50Гц)	100	125	140
	4HP	5HP	6HP
S Heat pump	●	●	●

Охлаждение-обогрев: **PUMY-P-VHMB**

1 фазы (2 провода, 220-230-240В, 50Гц)	100	125	140
	4HP	5HP	6HP
S Heat pump	●	●	●

1. Спецификация

Технические данные G4 (R410A)

Модель			PUMY-P100YHMB	PUMY-P125YHMB	
Электропитание			3 фазы (4 провода, 380 В, 50 Гц)		
Холодопроизводительность (номинальная)	*1	кВт	11,2	14,0	
	*1	ккал/час	9 600	12 000	
	*1	БТЕ/час	38 200	47 800	
	Потребляемая мощность		кВт	3,30	4,27
	Рабочий ток		А	5,28	6,83
	COP		кВт/кВт	3,39	3,28
Рабочий диапазон температур (охлаждение)	в помещении	влаж. терм.	15 ~ 24°C		
	наружный воздух	сух. терм.	- 5 ~ 46°C + 10 ~ 46°C (при подключении PKFY-P15/20/25)		
Теплопроизводительность (номинальная)	*2	кВт	12,5	16,0	
	*2	ккал/час	10 800	13 800	
	*2	БТЕ/час	42 700	54 600	
	Потребляемая мощность		кВт	3,63	4,29
	Рабочий ток		А	5,81	6,87
	COP		кВт/кВт	3,44	3,73
Рабочий диапазон температур (обогрев)	в помещении	сух. терм.	15 ~ 27°C		
	наружный воздух	влаж. терм.	-15~-15,5°C		
Подключаемые внутренние блоки	Суммарная производительность		50 ~ 130%	50 ~ 130%	
	Модели / количество		от производительности наружного блока P15-P125/1 -8	от производительности наружного блока P15-P140/1 -10	
Уровень шума (измерен в безэховой камере)		дБ(А)	49/51	50/52	
Диаметр фреоновых проводов (наружный)	жидкость	мм (дюйм)	9,52 (3/8") вальц.	9,52 (3/8") вальц.	
	газ	мм (дюйм)	15,88 (5/8") вальц.	15,88 (5/8") вальц.	

Внешнее покрытие			Стальные листы с предварительным гальваническим покрытием		
			MUNSELL 3Y 7.8/1.1		
Габаритные размеры В x Ш x Д		мм	1 350 x 950 x 330	1 350 x 950 x 330	
Вес		кг	142	142	
Теплообменник			Солестойкое покрытие пластин, медные трубы		
Компрессор	Тип		Герметичный инверторный компрессор спирального типа		
	Производитель		MITSUBISHI ELECTRIC CORPORATION		
	Метод пуска		Инвертор		
	Мощность		кВт	1,9	2,4
	Нагреватель картера		кВт	-	-
	Холодильное масло			FV50S	FV50S
Вентилятор	Расход воздуха	м3/мин	100	100	
		л/с	1 667	1 667	
	Внешнее статическое давление		0 Па (0 мм H2O)		
	Тип х количество		Пропеллер x1		
	Управление, механический привод		Инверторное управление, прямой привод		
	Мощность		кВт	0,06 x 2	0,06 x 2
HIC-цепь (Heat Inter Changer)			-		
Защитные устройства	Выключатель по высокому давлению		Датчик давления, выключатель по высокому давлению (4,15 МПа)		
	Цепи инвертора (компрессор/вентилятор)		Тепловая защита, токовая защита		
	Компрессор		Тепловая защита		
	Электродвигатель вентилятора		Термовыключатель		
Метод оттаивания			Автоматический режим оттаивания (обращение холодильного цикла)		
Хладагент	Тип х заводская заправка		R410A x 8,5 кг		
	Управление		Электронный расширительный вентиль LEV		
Чертежи	Размеры		YHM-BK01-B328		
	Электрическая схема		YHM-RG79-V705		
Стандартный комплект	Документация		„Руководство по установке“		
	Принадлежности		Соединительные фланцы фреоновых проводов		
Опции			Разветвители: CMY-Y62-G-E Коллектор: CMY-Y64/68-G-E		
Примечания			Крепление блока, подключение воздухопроводов, теплоизоляция, выполнение электрических соединений, а также другие вопросы изложены в „Руководстве по установке“.		

Примечания:	*1 Номинальные условия: охлаждение в помещении: 27°CDB/19°CWB снаружи: 35°CDB длина фреоновых проводов: 7,5 м перепад высот: 0 м	*2 Номинальные условия: обогрев 20°CDB 7°CDB/6°CWB 7,5 м 0 м	Единицы измерения ккал = кВт x 860 БТЕ/час = кВт x 3,412 куб.фут./мин = м3/мин x 35,31 lb = кг/0,4536
* Номинальные условия 1 и 2 соответствуют стандарту JIS B8615-1.			
* В связи с постоянной модернизацией оборудования данная спецификация может быть изменена без предварительного уведомления.			* В данной спецификации параметры округлены.
		*CDB - температура по сухому термометру; *CWB - температура по влажному термометру.	

1. Спецификация

Технические данные G4 (R410A)

Модель			PUMY-P140YHMB		
Электропитание			3 фазы (4 провода, 380 В, 50 Гц)		
Холодопроизводительность (номинальная)	*1	кВт	15,5		
	*1	ккал/час	13 300		
	*1	БТЕ/час	52 900		
	Потребляемая мощность		кВт	5,32	
	Рабочий ток		А	8,51	
	COP		кВт/кВт	2,91	
Рабочий диапазон температур (охлаждение)	в помещении		влаж. терм. 15 ~ 24 °C		
	наружный воздух		сух. терм. - 5 ~ 46 °C + 10 ~ 46 °C (при подключении PKFY-P15/20/25)		
Теплопроизводительность (номинальная)	*2	кВт	18,0		
	*2	ккал/час	15 500		
	*2	БТЕ/час	61 400		
	Потребляемая мощность		кВт	5,32	
	Рабочий ток		А	8,51	
	COP		кВт/кВт	3,38	
Рабочий диапазон температур (обогрев)	в помещении		сух. терм. 15 ~ 27 °C		
	наружный воздух		влаж. терм. -15~-15,5 °C		
Подключаемые внутренние блоки	Суммарная производительность		50 ~ 130% от производительности наружного блока		
	Модели / количество		P15-P140/1 -12		
Уровень шума (измерен в безэховой камере)		дБ(А)	51/53		
Диаметр фреонопроводов (наружный)	жидкость		мм (дюйм)	9,52 (3/8") вальц.	
	газ		мм (дюйм)	15,88 (5/8") вальц.	

Внешнее покрытие			Стальные листы с предварительным гальваническим покрытием	
			MUNSELL 3Y 7.8/1.1	
Габаритные размеры В x Ш x Д			мм	1 350 x 950 x 330
Вес			кг	142
Теплообменник			Солестойкое покрытие пластин, медные трубы	
Компрессор	Тип		Герметичный инверторный компрессор спирального типа	
	Производитель		MITSUBISHI ELECTRIC CORPORATION	
	Метод пуска		Инвертор	
	Мощность		кВт	2,9
	Нагреватель картера		кВт	-
	Холодильное масло		FV50S	
Вентилятор	Расход воздуха		м3/мин	100
			л/с	1 667
	Внешнее статическое давление		0 Па (0 мм H2O)	
	Тип x количество		Пропеллер x1	
	Управление, механический привод		Инверторное управление, прямой привод	
	Мощность		кВт	0,06 x 2
HIS-цепь (Heat Inter Changer)			Кожухотрубный медный теплообменник	
Защитные устройства	Выключатель по высокому давлению		Датчик давления, выключатель по высокому давлению (4,15 МПа)	
	Цепи инвертора (компрессор/вентилятор)		Тепловая защита, токовая защита	
	Компрессор		Тепловая защита	
	Электродвигатель вентилятора		Термовыключатель	
Метод оттаивания			Автоматический режим оттаивания (обращение холодильного цикла)	
Хладагент	Тип x заводская заправка		R410A x 8,5 кг	
	Управление		Электронный расширительный вентиль LEV	
Чертежи	Размеры		YHM-BK01-B328	
	Электрическая схема		YHM-RG79-V705	
Стандартный комплект	Документация		„Руководство по установке“	
	Принадлежности		Соединительные фланцы фреонопроводов	
Опции			Разветвители: CMY-Y62-G-E Коллектор: CMY-Y64/68-G-E	
Примечания			Крепление блока, подключение воздухопроводов, теплоизоляция, выполнение электрических соединений, а также другие вопросы изложены в „Руководстве по установке“.	

Примечания:	*1 Номинальные условия: охлаждение	*2 Номинальные условия: обогрев	Единицы измерения
	в помещении: 27°CDB/19°CWB	20°CDB	ккал = кВт x 860
	снаружи: 35°CDB	7°CDB/6°CWB	БТЕ/час = кВт x 3,412
	длина фреонопроводов: 7,5 м	7,5 м	куб.фут./мин = м3/мин x 35,31
	перепад высот: 0 м	0 м	lb = кг/0,4536
* Номинальные условия 1 и 2 соответствуют стандарту JIS B8615-1.			
* В связи с постоянной модернизацией оборудования данная спецификация может быть изменена без предварительного уведомления.			
		°CDB - температура по сухому термометру;	* В данной спецификации параметры округлены.
		°CWB - температура по влажному термометру.	

1. Спецификация

Технические данные G4 (R410A)

Модель			PUMY-P100VHMB	PUMY-P125VHMB	
Электропитание			1 фаза (220 В, 50 Гц)	1 фаза (220 В, 50 Гц)	
Холодопроизводительность (номинальная)	*1	кВт	11,2	14,0	
	*1	ккал/час	9 600	12 000	
	*1	БТЕ/час	38 200	47 800	
	Потребляемая мощность		кВт	3,34	4,32
	Рабочий ток		А	15,4	20,0
	COP		кВт/кВт	3,35	3,24
Рабочий диапазон температур (охлаждение)	в помещении	влаж. терм.	15 ~ 24°С	15~24°С	
	наружный воздух	сух. терм.	- 5 ~ 46°С + 10 ~ 46°С (при подключении PKFY-P15/20/25)		
Теплопроизводительность (номинальная)	*2	кВт	12,5	16,0	
	*2	ккал/час	10 800	13 800	
	*2	БТЕ/час	42 700	54 600	
	Потребляемая мощность		кВт	3,66	4,33
	Рабочий ток		А	16,9	20,0
	COP		кВт/кВт	3,42	3,69
Рабочий диапазон температур (обогрев)	в помещении	сух. терм.	15 ~ 27°С	15 ~ 27°С	
	наружный воздух	влаж. терм.	-15~15,5°С	-15~15,5°С	
Подключаемые внутренние блоки	Суммарная производительность		50 ~ 130%	50 ~ 130%	
	Модели / количество		от производительности наружного блока P15-P125/1-8	от производительности наружного блока P15-P140/1-10	
Уровень шума (измерен в беззвонной камере)		дБ(А)	49/51	50/52	
Диаметр фреоновых проводов (наружный)	жидкость	мм (дюйм)	9,52 (3/8") вальц.	9,52 (3/8") вальц.	
	газ	мм (дюйм)	15,88 (5/8") вальц.	15,88 (5/8") вальц.	

Внешнее покрытие			Стальные листы с предварительным гальваническим покрытием	
			MUNSELL 3Y 7.8/1.1	
Габаритные размеры В x Ш x Д			мм	1 350 x 950 x 330
Вес			кг	129
Теплообменник			Солестойкое покрытие пластин, медные трубы	
Компрессор	Тип		Герметичный инверторный компрессор спирального типа	
	Производитель		MITSUBISHI ELECTRIC CORPORATION	
	Метод пуска		Инвертор	
	Мощность		кВт	2,2
	Нагреватель картера		кВт	-
	Холодильное масло		FV505 x 2,3 л	
Вентилятор	Расход воздуха		м3/мин	100
			л/с	1 667
	Внешнее статическое давление		0 Па (0 мм H2O)	
	Тип x количество		Пропеллер x1	
	Управление, механический привод		Инверторное управление, прямой привод	
	Мощность		кВт	0,06 x 2
HiC-цепь (Heat Inter Changer)			-	
Защитные устройства	Выключатель по высокому давлению		Датчик давления, выключатель по высокому давлению (4,15 МПа)	
	Цепи инвертора (компрессор/вентилятор)		Тепловая защита, токовая защита	
	Компрессор		Тепловая защита	
	Электродвигатель вентилятора		Термовыключатель	
Метод оттаивания			Автоматический режим оттаивания (обращение холодильного цикла)	
Хладагент	Тип x заводская заправка		R410A x 8,5 кг	
	Управление		Электронный расширительный вентиль LEV	
Чертежи	Размеры		VHM-BK01-B434	
	Электрическая схема		VHM-RG79-V708	
Стандартный комплект	Документация		„Руководство по установке“	
	Принадлежности		Соединительные фланцы фреоновых проводов	
Опции			Разветвители: CMY-Y62-G-E Коллектор: CMY-Y64/68-G-E	
Примечания			1) Прямоточный канальный блок PEFY-P-VHM-E-F может быть подключен к наружным блокам PUMY только один. 2) Крепление блока, подключение воздухопроводов, теплоизоляция, выполнение электрических соединений, а также другие вопросы изложены в „Руководстве по установке“.	

Примечания:	*1 Номинальные условия: охлаждение в помещении: 27° CDB/19° CWB снаружи: 35° CDB длина фреоновых проводов: 7,5 м перепад высот: 0 м	*2 Номинальные условия: обогрев 20° CDB 7° CDB/6° CWB 7,5 м 0 м	Единицы измерения ккал = кВт x 860 БТЕ/час = кВт x 3,412 куб.фут./мин = м3/мин x 35,31 lb = кг/0,4536
* Номинальные условия 1 и 2 соответствуют стандарту JIS B8615-1.			
* В связи с постоянной модернизацией оборудования данная спецификация может быть изменена без предварительного уведомления.			* В данной спецификации параметры округлены.
			°CDB - температура по сухому термометру; °CWB - температура по влажному термометру.

1. Спецификация

Технические данные G4 (R410A)

Модель			PUMY-P140YHMB	
Электропитание			3 фазы (4 провода, 380 В, 50 Гц)	
Холодопроизводительность (номинальная)	*1	кВт	15,5	
	*1	ккал/час	13 300	
	*1	БТЕ/час	52 900	
	Потребляемая мощность		кВт	5,35
	Рабочий ток		А	24,7
	COP		кВт/кВт	2,90
Рабочий диапазон температур (охлаждение)	в помещении	влаж. терм.	15 ~ 24 °C	
	наружный воздух	сух. терм.	- 5 ~ 46 °C + 10 ~ 46 °C (при подключении PKFY-P15/20/25)	
Теплопроизводительность (номинальная)	*2	кВт	18,0	
	*2	ккал/час	15 500	
	*2	БТЕ/час	61 400	
	Потребляемая мощность		кВт	5,58
	Рабочий ток		А	25,8
	COP		кВт/кВт	3,23
Рабочий диапазон температур (обогрев)	в помещении	сух. терм.	15 ~ 27 °C	
	наружный воздух	влаж. терм.	-15~-15,5 °C	
Подключаемые внутренние блоки	Суммарная производительность		50 ~ 130% от производительности наружного блока	
	Модели / количество		P15-P140/1 -12	
Уровень шума (измерен в безэховой камере)		дБ(А)	51/53	
Диаметр фреонопроводов (наружный)	жидкость	мм (дюйм)	9,52 (3/8") вальц.	
	газ	мм (дюйм)	15,88 (5/8") вальц.	

Внешнее покрытие			Стальные листы с предварительным гальваническим покрытием
			MUNSELL 3Y 7.8/1.1
Габаритные размеры В x Ш x Д		мм	1 350 x 950 x 330
Вес		кг	129
Теплообменник			Солестойкое покрытие пластин, медные трубы
Компрессор	Тип		Герметичный инверторный компрессор спирального типа
	Производитель		MITSUBISHI ELECTRIC CORPORATION
	Метод пуска		Инвертор
	Мощность	кВт	3,3
	Нагреватель картера	кВт	-
	Холодильное масло		FV50S x 2,3 л
Вентилятор	Расход воздуха	м3/мин	100
		л/с	1 667
	Внешнее статическое давление		0 Па (0 мм H2O)
	Тип x количество		Пропеллер x1
	Управление, механический привод		Инверторное управление, прямой привод
	Мощность		кВт
HIC-цепь (Heat Inter Changer)			Кожухотрубный медный теплообменник
Защитные устройства	Выключатель по высокому давлению		Датчик давления, выключатель по высокому давлению (4,15 МПа)
	Цепи инвертора (компрессор/вентилятор)		Тепловая защита, токовая защита
	Компрессор		Тепловая защита
	Электродвигатель вентилятора		Термовыключатель
Метод оттаивания			Автоматический режим оттаивания (обращение холодильного цикла)
Хладагент	Тип x заводская заправка		R410A x 8,5 кг
	Управление		Электронный расширительный вентиль LEV
Чертежи	Размеры		VHM-BK01-B434
	Электрическая схема		VHM-RG79-V708
Стандартный комплект	Документация		„Руководство по установке“
	Принадлежности		Соединительные фланцы фреонопроводов
Опции			Разветвители: CMY-Y62-G-E Коллектор: CMY-Y64/68-G-E
Примечания			1) Прямоточный канальный блок PEFY-P-VHM-E-F может быть подключен к наружным блокам PUMY только один. 2) Крепление блока, подключение воздухопроводов, теплоизоляция, выполнение электрических соединений, а также другие вопросы изложены в „Руководстве по установке“.

Примечания:	*1 Номинальные условия: охлаждение	*2 Номинальные условия: обогрев	Единицы измерения
в помещении:	27 °CDB/19 °CWB	20 °CDB	ккал = кВт x 860
снаружи:	35 °CDB	7 °CDB/6 °CWB	БТЕ/час = кВт x 3,412
длина фреонопроводов:	7,5 м	7,5 м	куб.фут./мин = м3/мин x 35,31
перепад высот:	0 м	0 м	lb = кг/0,4536
* Номинальные условия 1 и 2 соответствуют стандарту JIS B8615-1.			
* В связи с постоянной модернизацией оборудования данная спецификация может быть изменена без предварительного уведомления.			
		°CDB - температура по сухому термометру; °CWB - температура по влажному термометру.	* В данной спецификации параметры округлены.

PUMY-P100,125,140YHMB PUMY-P100,125,140VHMB

единицы измерения: мм

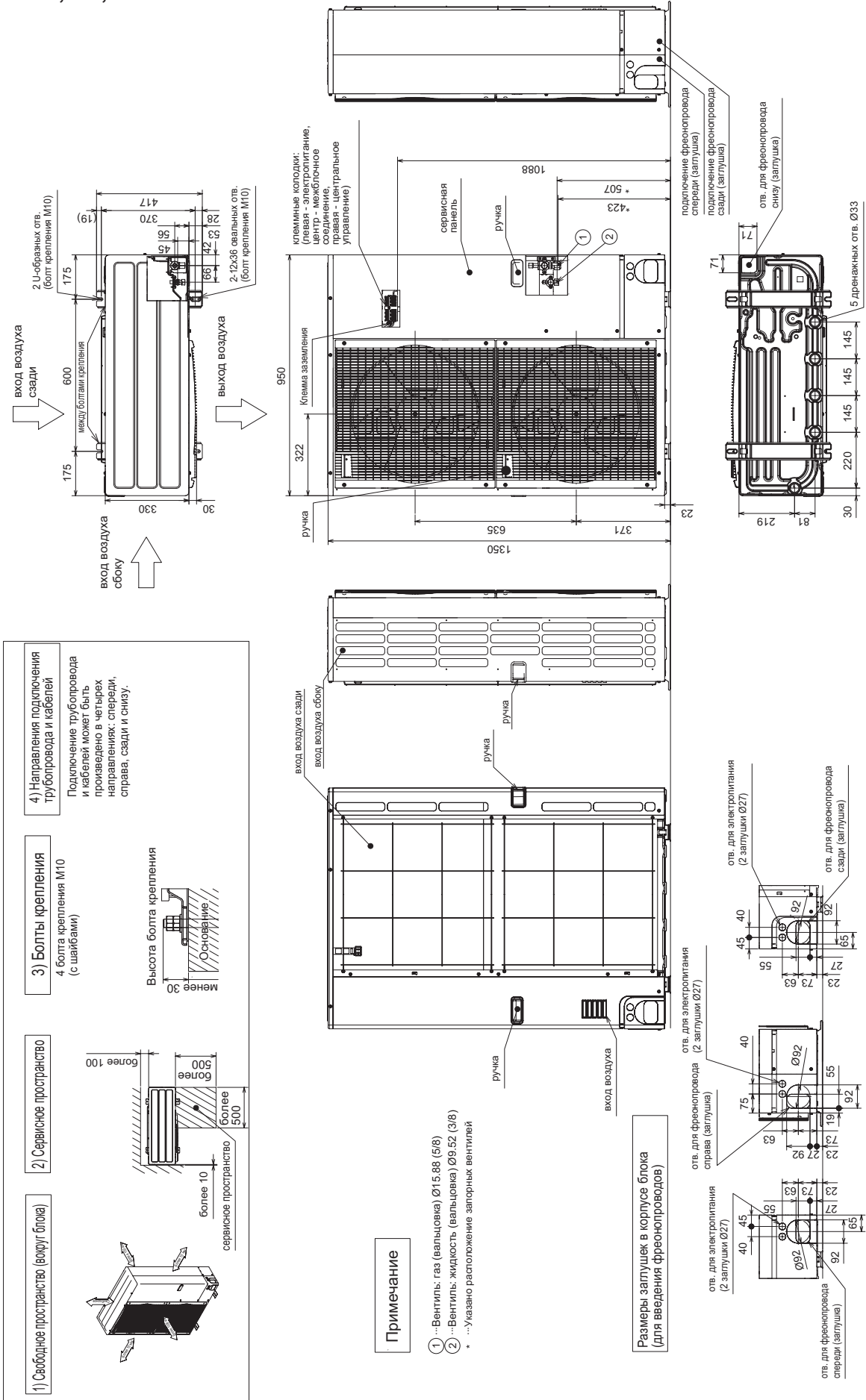

3. Центр тяжести

PUMY-P100,125,140YHMB
PUMY-P100,125,140VHMB

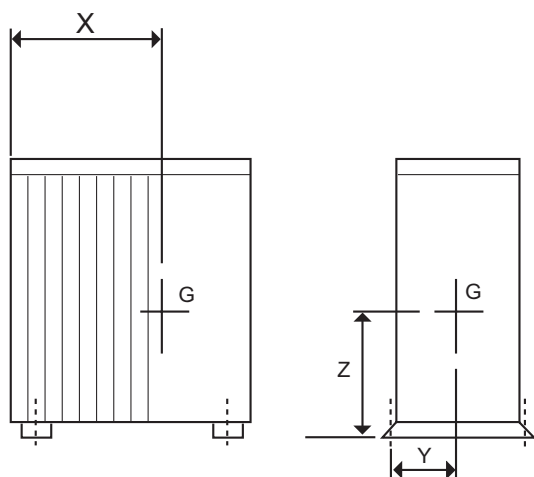

Модель	W	D	H	X	Y	Z
PUMY-P100VHMB-E	950	330	1350	620	185	500
PUMY-P125VHMB-E						
PUMY-P140VHMB-E						
PUMY-P100YHMB-E						
PUMY-P125YHMB-E						
PUMY-P140YHMB-E						

PUMY-P100,125,140YHMB

Обозначение	Наименование
TB1	Клеммная колодка „электропитание“
TB3	Клеммная колодка „межблочная связь“
TB7	Клеммная колодка „центр. управление“
MC	Электродвигатель компрессора
MF1, MF2	Электродвигатель вентилятора
21S4	Соленонный клапан, 4-х ходовой клапан*
63H	Выключатель по высокому давлению
63L	Выключатель по низкому давлению
63HS	Датчик высокого давления
SV1	Соленонный клапан „байпас“
TH3	Термистор „темп. трубы наружного блока“
TH4	Термистор „температура нагнетания“
TH6	Термистор „темп. насыщенного газа н/д“
TH7	Термистор „наружная температура“
RS	Токоограничительный резистор
ACL1-ACL4	Катушки индуктивности
CB1, CB2	Сглаживающий конденсатор (главн.)
CK	Конденсатор
P.B.	Плата питания
TB-U/V/W	Клеммы <U/V/W-фазы>
TB-L1/L2/L3	Клеммы <L1/L2/L3-электропитание>
TB-P2	Клемма
TB-C1	Клемма
TB-N1	Клемма
X52A	Реле
N.F.	Плата фильтра помех
L01/L02/L03/NO	Клеммы <L1/L2/L3/N-электропитание>
L1/L12/L13/N	Клеммы <L1/L2/L3/N-электропитание>
GD1, GD3	Клеммы <заземление>
CONV.B.	Плата конвертера
L1-A1/IN	Клеммы <L1-электропитание>
L1-A2/OU	Клеммы <L1-электропитание>
L2-A2/OU	Клеммы <L2-электропитание>
L3-A2/OU	Клеммы <L3-электропитание>
N-IN	Клеммы
CK-OU	Клеммы
C.B.	Плата управления
SW1	Переключатель „управление индикацией LED“
SW2	Переключатель „выбор функций“
SW3	Переключатель „тестовый запуск“
SW4	Переключатель „выбор модели“
SW5	Переключатель „выбор функций“
SW6	Переключатель „выбор функций“
SW7	Переключатель „выбор функций“
SW8	Переключатель „выбор функций“
SWU1	Переключатель „адрес: единицы“
SWU2	Переключатель „адрес: десятки“
SS	Разъем „для опций“
CN3D	Разъем „для опций“
CN3S	Разъем „для опций“
CN3N	Разъем „для опций“
CN51	Разъем „для опций“
LED1, LED2	Цифровой диагностический индикатор
LED3	Светодиод „питание микроконтроллера“
F1, F2	Предохранитель 6.3 А, 250 В
M-NET P.B.	Плата M-NET
TP1	Клеммы <заземление>

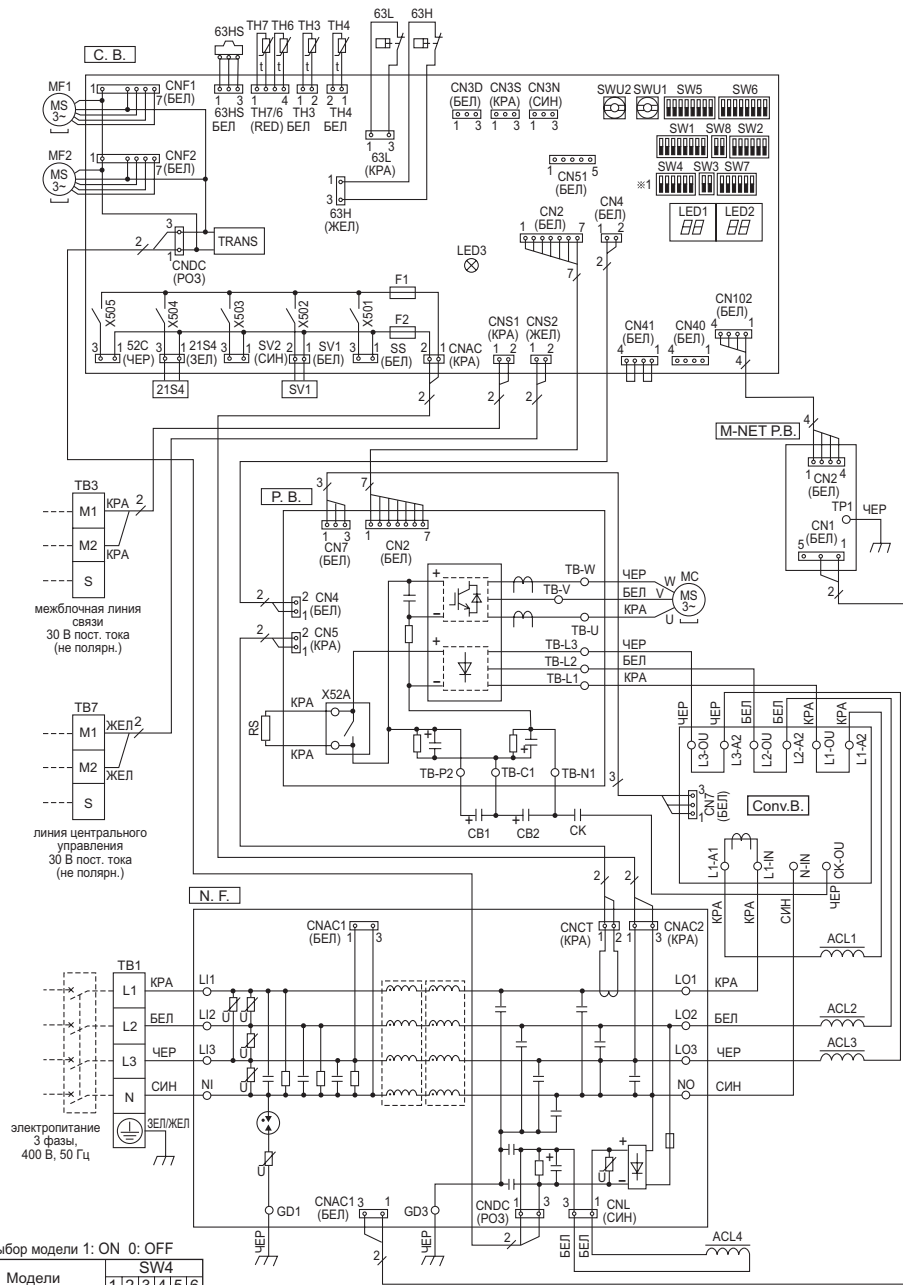

*1 Выбор модели: 1: ON 0: OFF

Модели	1	2	3	4	5	6
PUMY-P100YHMB	1	1	0	0	1	0
PUMY-P125YHMB	1	1	0	0	0	1
PUMY-P140YHMB	1	1	0	0	1	1

Меры предосторожности при обслуживании

⚠ Внимание! При работе прибора основной конденсатор заряжен до напряжения 540 В. После отключения электропитания напряжение на нем уменьшается до 20 В через 5 минут (напряжение питания 380 В). Перед обслуживанием подождите 5 минут после выключения светодиодов LED1 и LED2 на плате управления. Не устанавливайте новую плату управления без проверки остальных компонентов блока. Следуйте указаниям сервисного руководства.

Примечания:

1) Электрические схемы внутренних блоков показаны отдельно в соответствующих разделах.

Функция диагностики:

Внутренние и наружные блоки автоматически диагностируются с помощью переключателя SW1 и цифровых светодиодных индикаторов LED1, LED2 на плате управления наружного блока.

Для индикации: установите все переключатели SW1 в положение OFF.

При нормальной работе индикатор показывает состояние исполнительных устройств наружного блока

Бит	1	2	3	4	5	6	7	8
Индикация	Компрессор включен	52C	21S4	SV1	(SV2)	—	—	Всегда включен

При неисправности на индикаторе попеременно появляется код неисправности и адрес блока, в котором она возникла.

Пример:
Когда компрессор и SV1 включены в режиме охлаждения.

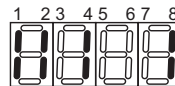

PUMY-P100,125,140VHMB

Обозначение	Наименование
TB1	Клеммная колодка „электроснабжение“
TB3	Клеммная колодка „межблочная связь“
TB7	Клеммная колодка „центр. управление“
MC	Электродвигатель компрессора
MF1, MF2	Электродвигатель вентилятора
21S4	Соленонный клапан „4-х ходовой клапан“
63H	Выключатель по высокому давлению
63L	Выключатель по низкому давлению
63HS	Датчик высокого давления
SV1	Соленонный клапан „байпас“
TH3	Термистор „темпл. трубы наружного блока“
TH4	Термистор „температура нагнетания“
TH6	Термистор „темпл. насыщенного газа н/д“
TH7	Термистор „наружная температура“
TH8	Термистор (тепловод)
DCL	Катушки индуктивности
ACTM	Модуль активного фильтра
CE	Сглаживающий конденсатор (главный)
P.B.	Плата питания
TABU/V/W	Клеммы (U/V/W-фаза)
TABS/T	Клеммы (L/N-фаза)
TABP1/P2/P	Клеммы (постоянное напряжение)
TABN1/N2/N	Клеммы (постоянное напряжение)
DS2, DS3	Диодный мост
IPM	Силовой модуль
N.F.	Плата фильтра помех
L/I/O	Клеммы (L-фаза)
N/I/O	Клеммы (N-фаза)
E1, E2	Клеммы (заземление)
52C	52C Реле
C.B.	Плата управления
SW1	Переключатель „управление индикацией LED“
SW2	Переключатель „выбор функций“
SW3	Переключатель „тестовый запуск“
SW4	Переключатель „выбор модели“
SW5	Переключатель „выбор функций“
SW6	Переключатель „выбор функций“
SW7	Переключатель „выбор функций“
SW8	Переключатель „выбор функций“
SWU1	Переключатель „адрес: единицы“
SWU2	Переключатель „адрес: десятки“
CN1VБ	Разъем „к CN52C на плате фильтра помех“ (обозначение на плате CN1VБ)
SS	Разъем „для опций“
CN3D	Разъем „для опций“
CN3S	Разъем „для опций“
CN3N	Разъем „для опций“
CN51	Разъем „для опций“
LED1, LED2	Цифровой диагностический индикатор
LED3	Светодиод „питание микроконтроллера“
F1, F2	Предохранитель 6.3 А, 250 В
X501-505	Реле
M-NET P.B.	Плата M-NET
TP1	Клеммы (заземление)

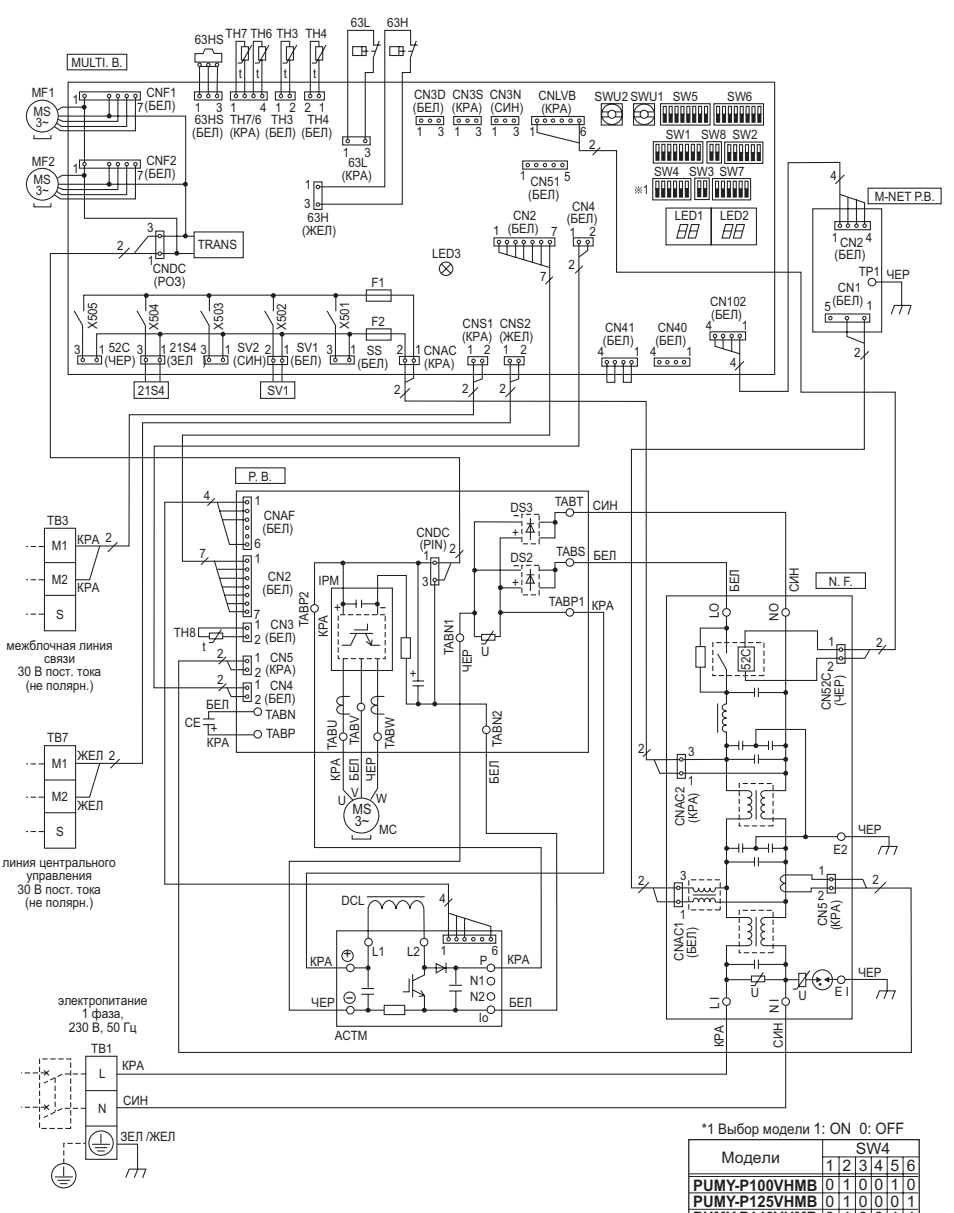

Меры предосторожности при обслуживании

- ⚠ **Внимание!** При работе прибора основной конденсатор заряжен до напряжения 340 В. После отключения электропитания напряжение на нем уменьшается до 20 В через 2 минуты (напряжение питания 240 В). Перед обслуживанием подождите 1-2 минуты после выключения светодиодов LED1 и LED2 на плате управления. Не устанавливайте новую плату управления без проверки остальных компонентов блока. Следуйте указаниям сервисного руководства.

Примечания:

- 1) Электрические схемы внутренних блоков показаны отдельно в соответствующих разделах.
- Функция диагностики: Внутренние и наружные блоки автоматически диагностируются с помощью переключателя SW1 и цифровых светодиодных индикаторов LED1, LED2 на плате управления наружного блока. Для индикации: установите все переключатели SW1 в положение OFF. При нормальной работе индикатор показывает состояние исполнительных устройств наружного блока

Бит	1	2	3	4	5	6	7	8
Индикация	Компрессор включен	52C	21S4	SV1	(SV2)	—	—	Всегда включен

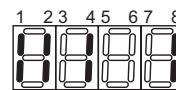

Пример: Когда компрессор и SV1 включены в режиме охлаждения.

При неисправности на индикаторе попеременно появляется код неисправности и адрес блока, в котором она возникла.

PUMY-P100,125,140YHMB
PUMY-P100,125,140VHMB

← движение хладагента в режиме охлаждения
 → движение хладагента в режиме обогрева

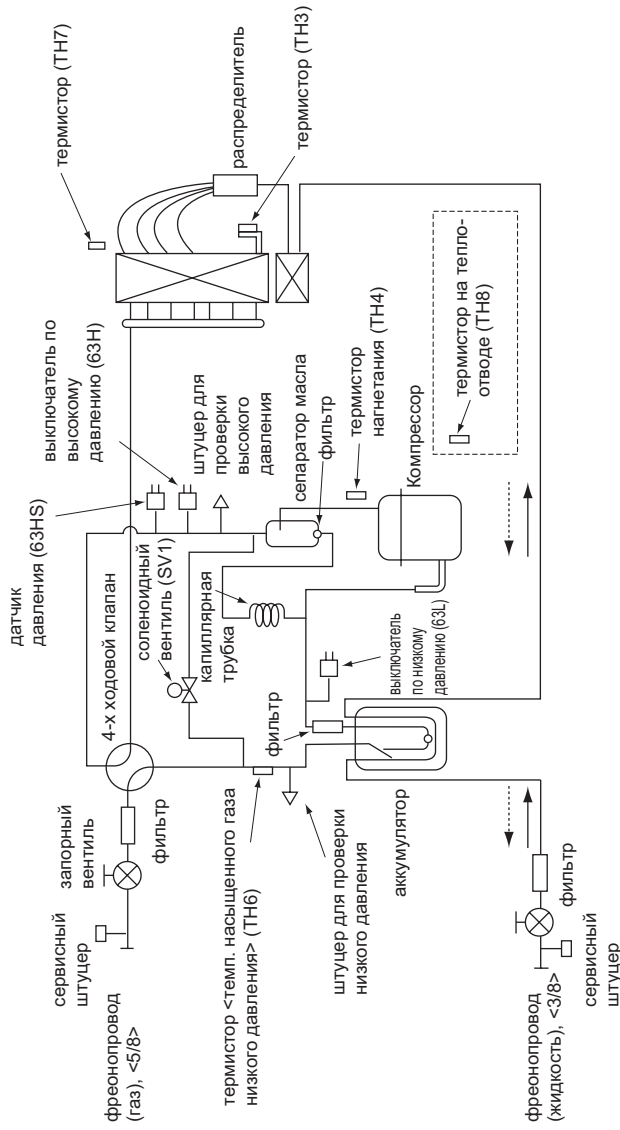

Характеристики фланцевых соединений внутренних и наружных блоков

Производительность	Соединение	жидкость	газ
Внутренние блоки	P20, P25, P32, P40, P50	Ø6.35 <1/4">вальцовка	Ø12.7 <1/2">вальцовка
	P63, P80, P100 P125, P140	Ø9.52 <3/8">вальцовка	Ø15.88 <5/8">вальцовка
Наружные блоки	P100, P125, P140	Ø9.52 <3/8">вальцовка	Ø15.88 <5/8">вальцовка

Условия измерения:
PUMY-P100,125,140YHMB
PUMY-P100,125,140VHMB

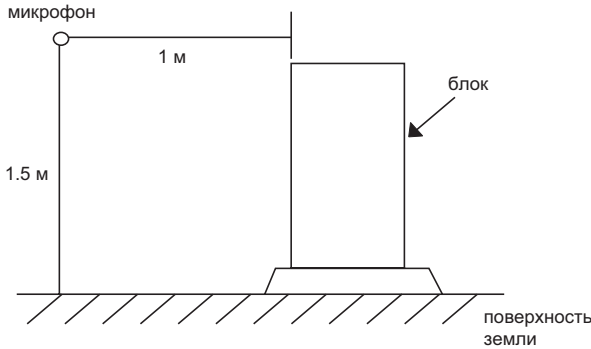

Уровень шума **PUMY-P100YHMB, VHMB**

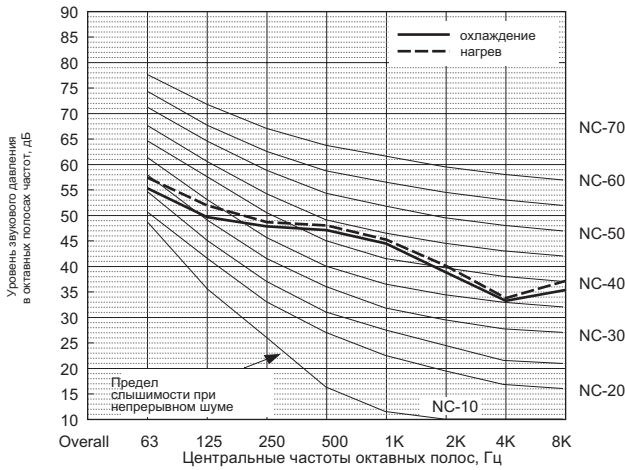

	63 Гц	125 Гц	250 Гц	500 Гц	1000 Гц	2000 Гц	4000 Гц	8000 Гц	дБА
Охлаждение	55.2	49.7	47.9	47.8	43.5	39.1	33.9	35.1	49.0
Нагрев	58.9	53.4	50.1	49.4	45.5	41.2	35.1	38.3	51.0
Ночной режим	50/60Гц	-	-	-	-	-	-	-	-

* Если активирован ночной режим, то производительность системы ограничена. Система может автоматически вернуться в стандартный режим, если рабочие условия не соответствуют ночному режиму.

Уровень шума **PUMY-P125YHMB, VHMB**

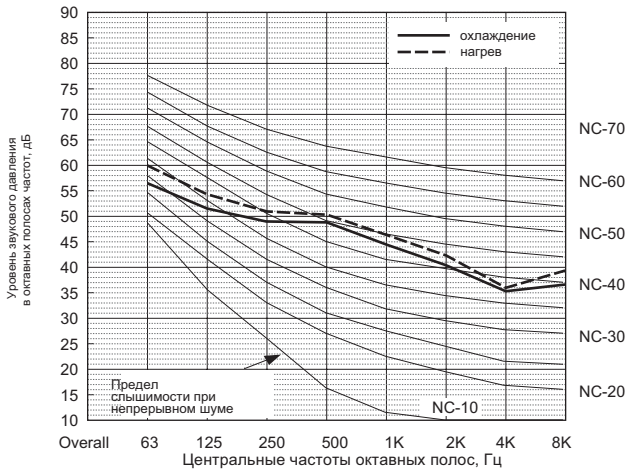

	63 Гц	125 Гц	250 Гц	500 Гц	1000 Гц	2000 Гц	4000 Гц	8000 Гц	дБА
Охлаждение	56.2	50.7	48.9	48.8	44.5	40.1	34.9	36.1	50.0
Нагрев	59.9	54.4	51.1	50.4	46.5	42.2	36.1	39.3	52.0
Ночной режим	50/60Гц	-	-	-	-	-	-	-	-

* Если активирован ночной режим, то производительность системы ограничена. Система может автоматически вернуться в стандартный режим, если рабочие условия не соответствуют ночному режиму.

Уровень шума **PUMY-P140YHMB, VHMB**

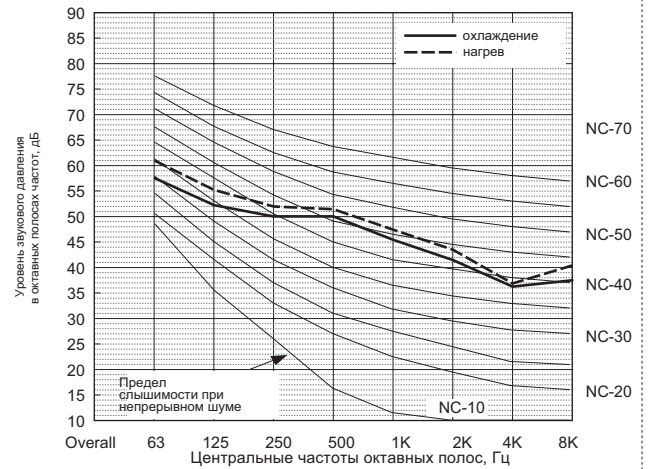

	63 Гц	125 Гц	250 Гц	500 Гц	1000 Гц	2000 Гц	4000 Гц	8000 Гц	дБА
Охлаждение	57.2	51.7	49.9	49.8	45.5	41.1	35.9	37.1	51.0
Нагрев	60.9	55.4	52.1	51.4	47.5	43.2	37.1	40.3	53.0
Ночной режим	50/60Гц	-	-	-	-	-	-	-	-

* Если активирован ночной режим, то производительность системы ограничена. Система может автоматически вернуться в стандартный режим, если рабочие условия не соответствуют ночному режиму.

7-1. Коррекция по температуре

Производительность систем CITY MULTI зависит от температуры наружного воздуха. С помощью указанных ниже коэффициентов из номинальной производительности рассчитывается скорректированная производительность при конкретной температуре.

PUMY-		P100YHM	P125YHM
Номинальная холодопроизводительность	кВт	11.2	14.0
	ккал/час	9,600	12,000
Потребляемая мощность	кВт	3.30	4.27
	БТЕ/час	38,200	47,800

PUMY-		P140YHM
Номинальная холодопроизводительность	кВт	15.5
	ккал/час	13,300
Потребляемая мощность	кВт	5.32
	БТЕ/час	52,900

°CDB - температура по сухому термометру
°CWB - температура по влажному термометру

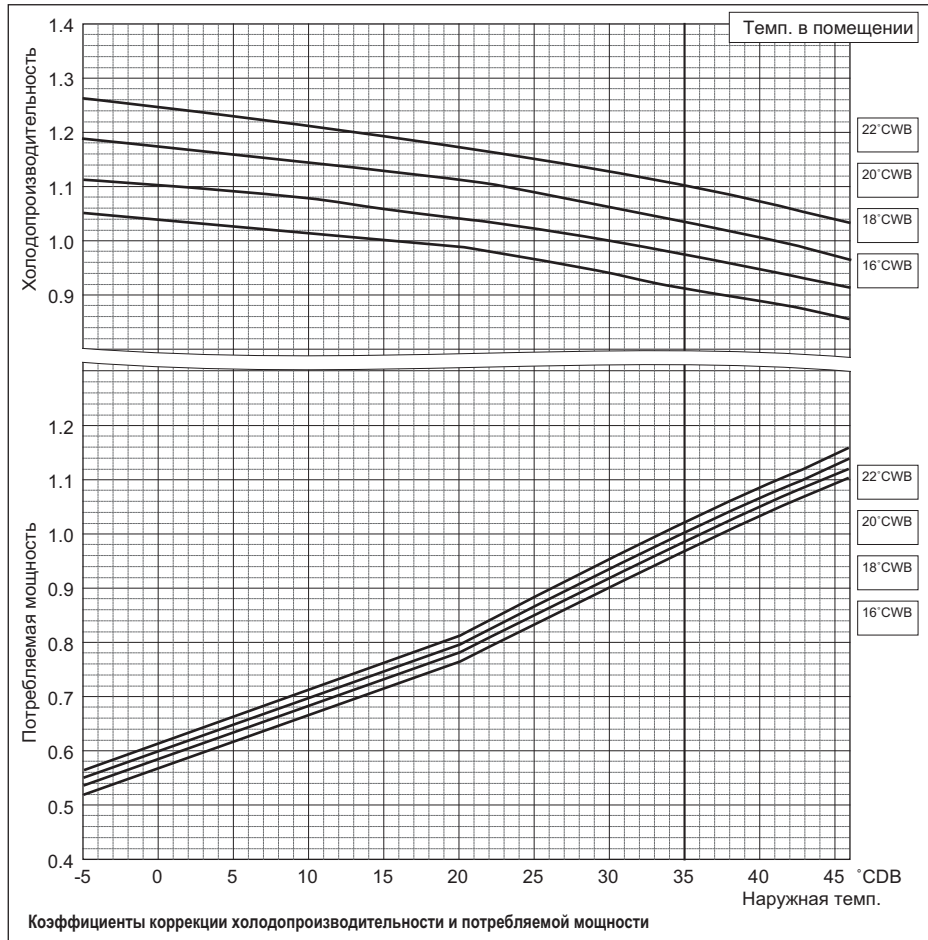

PUMY-		P100YHM	P125YHM
Номинальная теплопроизводительность	кВт	12.5	16.0
	ккал/час	10,800	13,800
	БТЕ/час	42,700	54,600
Потребляемая мощность	кВт	3.63	4.29

PUMY-		P140YHM
Номинальная теплопроизводительность	кВт	18.0
	ккал/час	15,500
	БТЕ/час	61,400
Потребляемая мощность	кВт	5.32

°CDB - температура по сухому термометру
°CWB - температура по влажному термометру

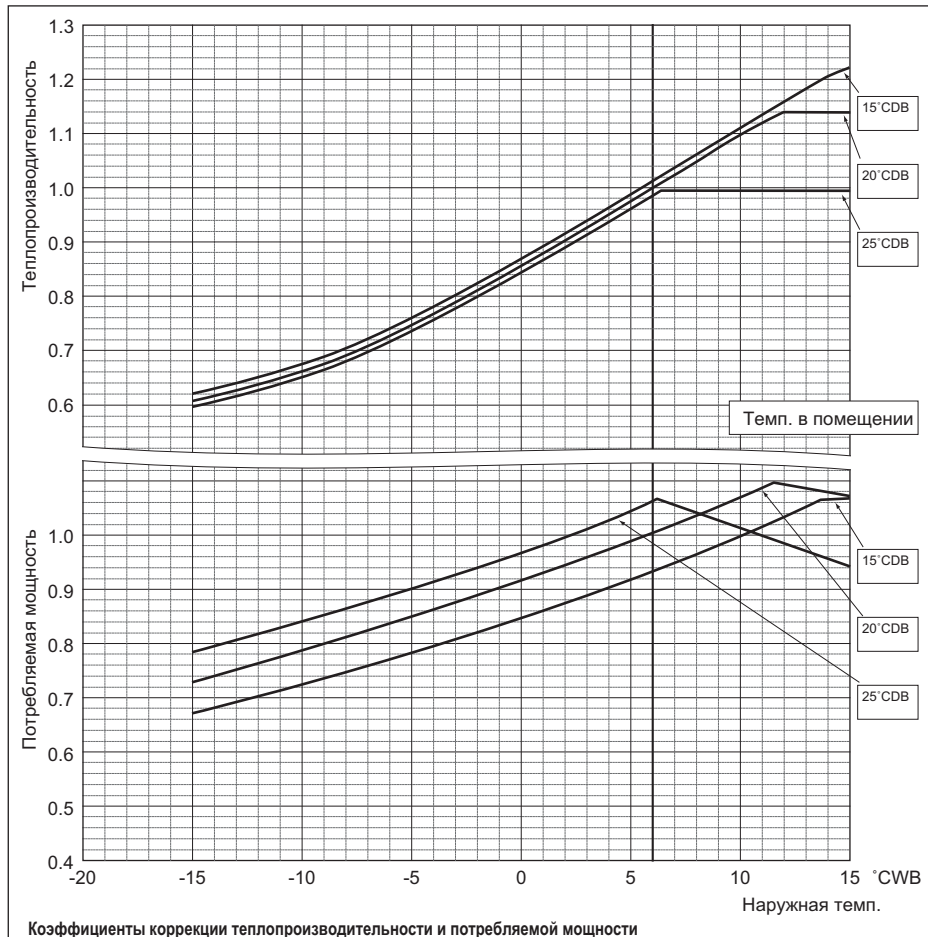

7-1. Коррекция по температуре

Производительность систем CITY MULTI зависит от температуры наружного воздуха. С помощью указанных ниже коэффициентов из номинальной производительности рассчитывается скорректированная производительность при конкретной температуре.

	PUMY-	P100VHM	P125VHM
Номинальная холодопроизводительность	кВт	11.2	14.0
	ккал/час	9,600	12,000
	БТЕ/час	38,200	47,800
Потребляемая мощность	кВт	3.34	4.32

	PUMY-	P140VHM
Номинальная холодопроизводительность	кВт	15.5
	ккал/час	13,300
	БТЕ/час	52,900
Потребляемая мощность	кВт	5.35

[°]CDB - температура по сухому термометру
[°]CWB - температура по влажному термометру

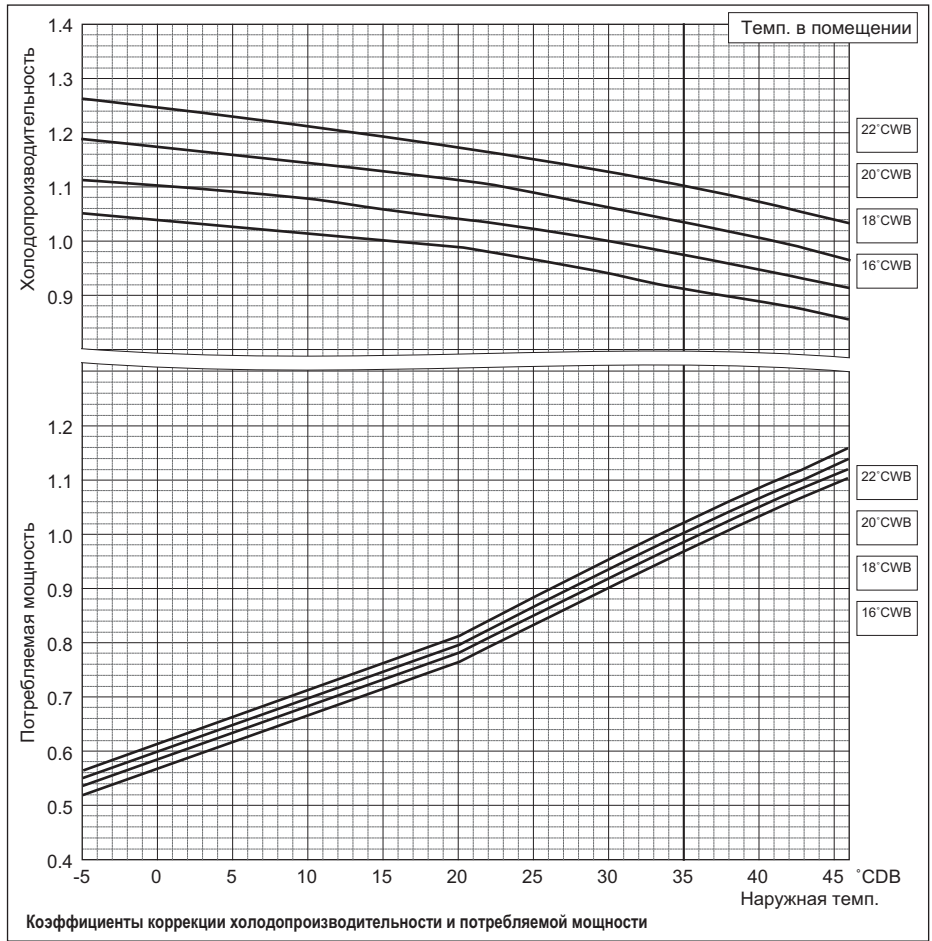

	PUMY-	P100VHM	P125VHM
Номинальная теплопроизводительность	кВт	12.5	16.0
	ккал/час	10,800	13,800
	БТЕ/час	42,700	54,600
Потребляемая мощность	кВт	3.66	4.33

	PUMY-	P140VHM
Номинальная теплопроизводительность	кВт	18.0
	ккал/час	15,500
	БТЕ/час	61,400
Потребляемая мощность	кВт	5.58

[°]CDB - температура по сухому термометру
[°]CWB - температура по влажному термометру

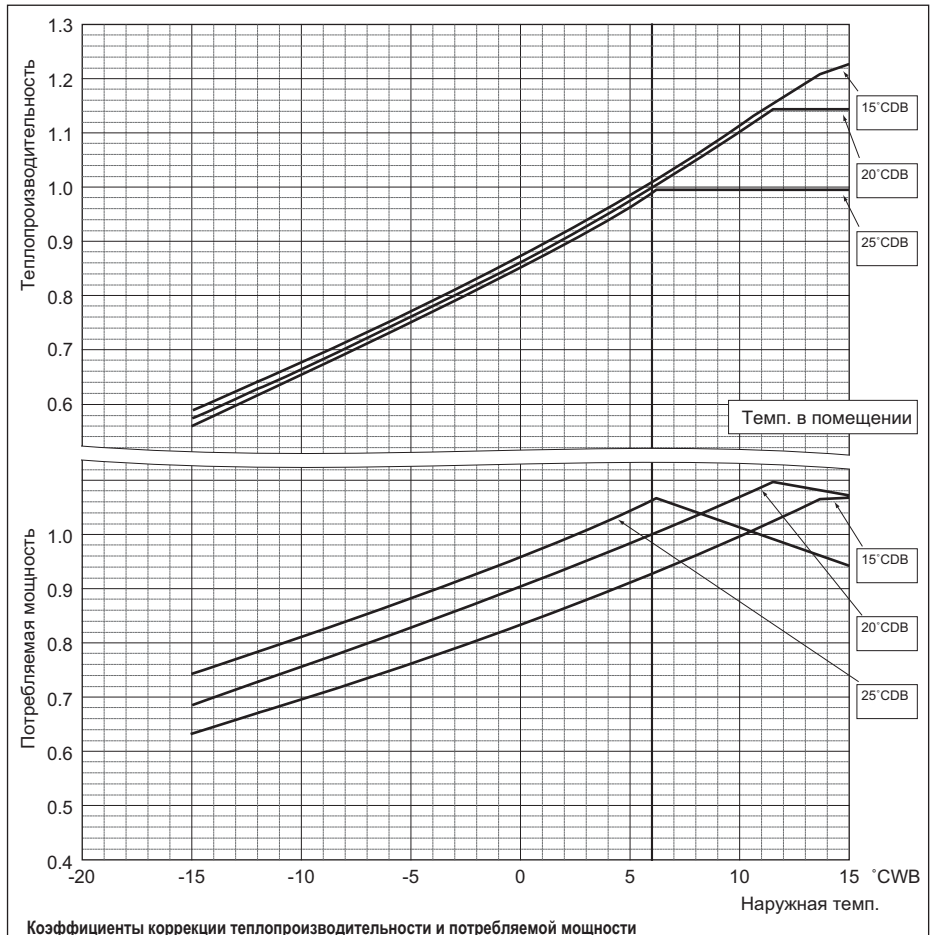

7-2. Коррекция по суммарной производительности внутренних блоков

Производительность систем CITY MULTI зависит от суммарной производительности внутренних блоков. С помощью указанных ниже коэффициентов рассчитывается скорректированная производительность.

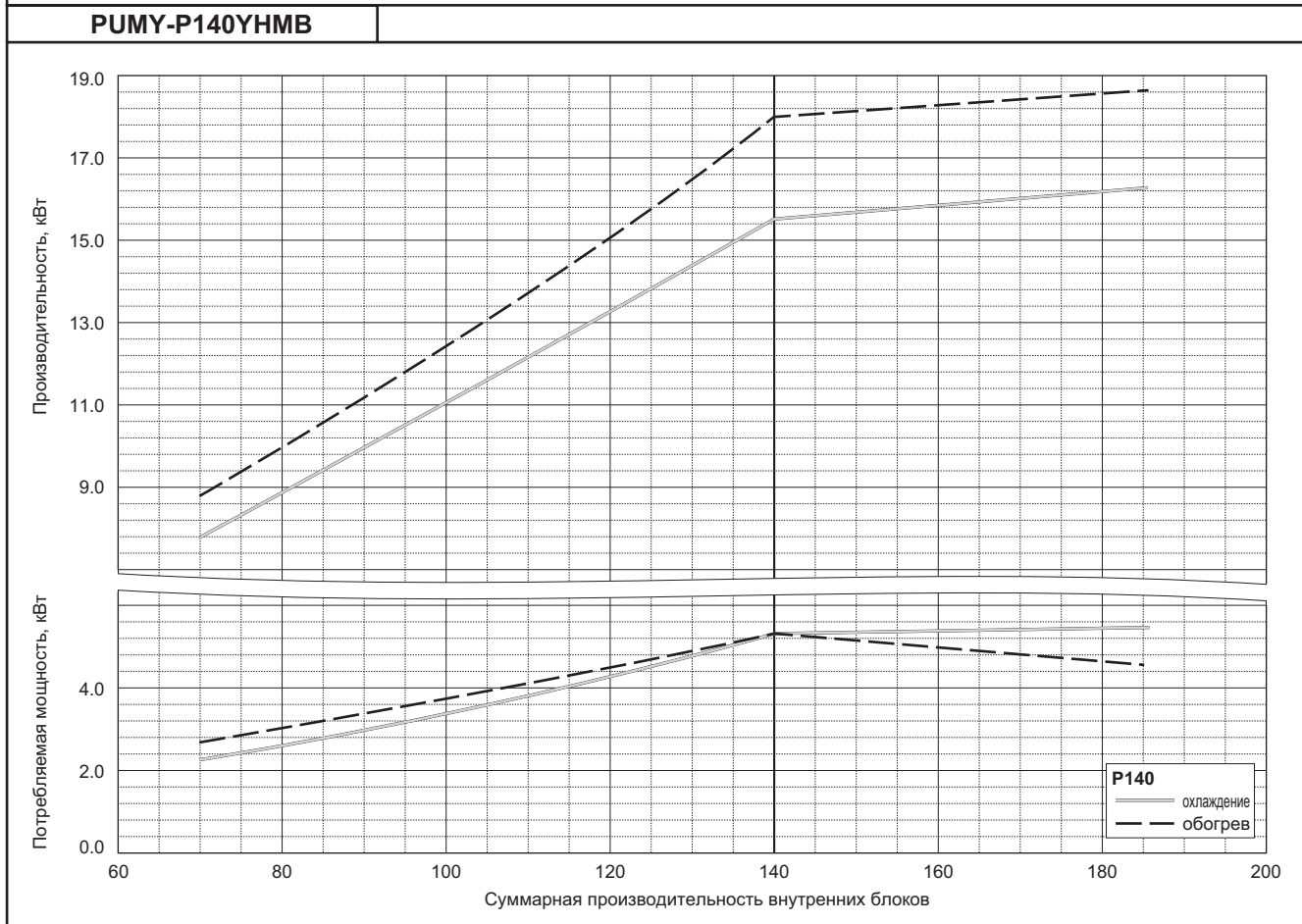
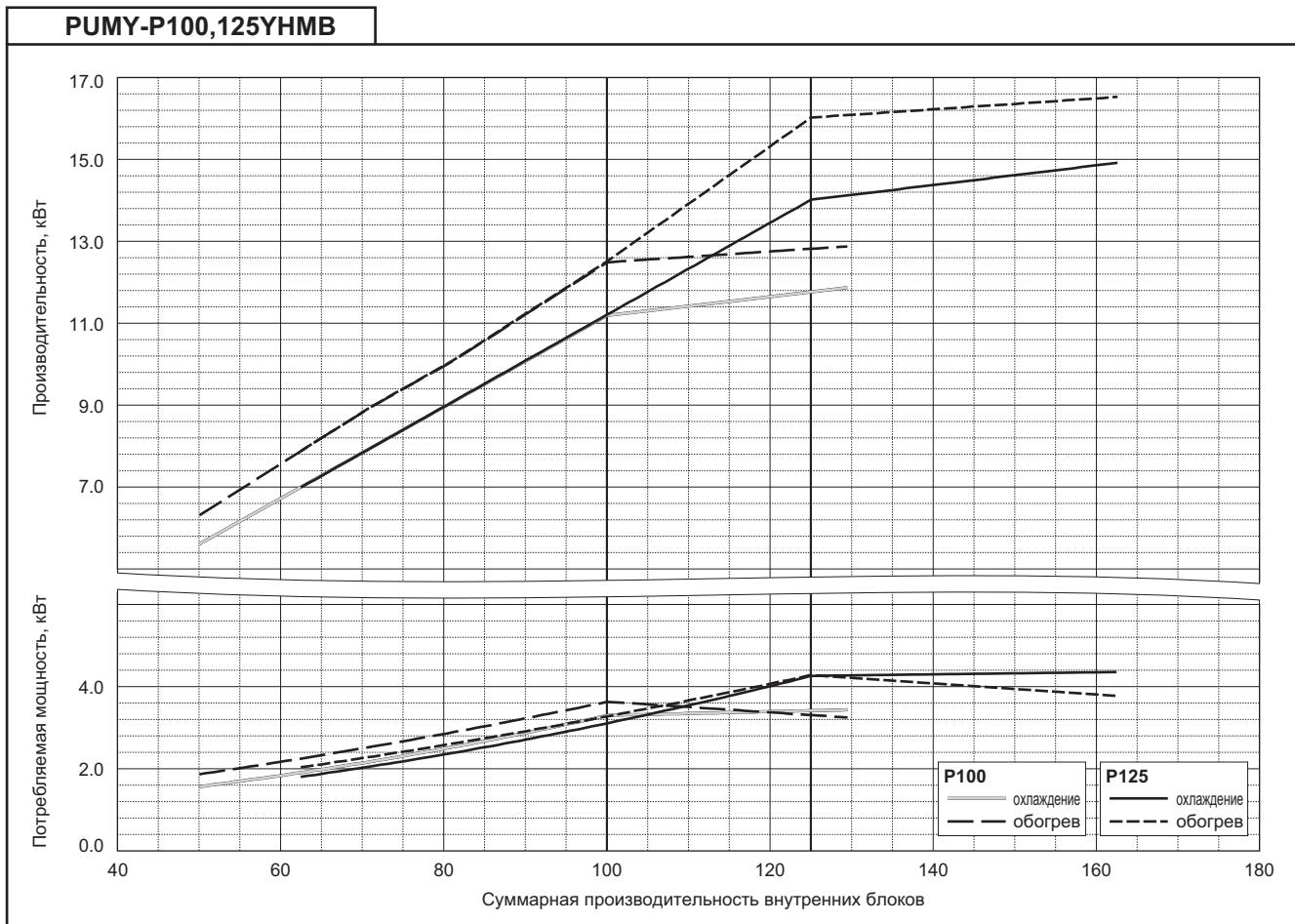

7-2. Коррекция по суммарной производительности внутренних блоков

Производительность систем CITY MULTI зависит от суммарной производительности внутренних блоков. С помощью указанных ниже коэффициентов рассчитывается скорректированная производительность.

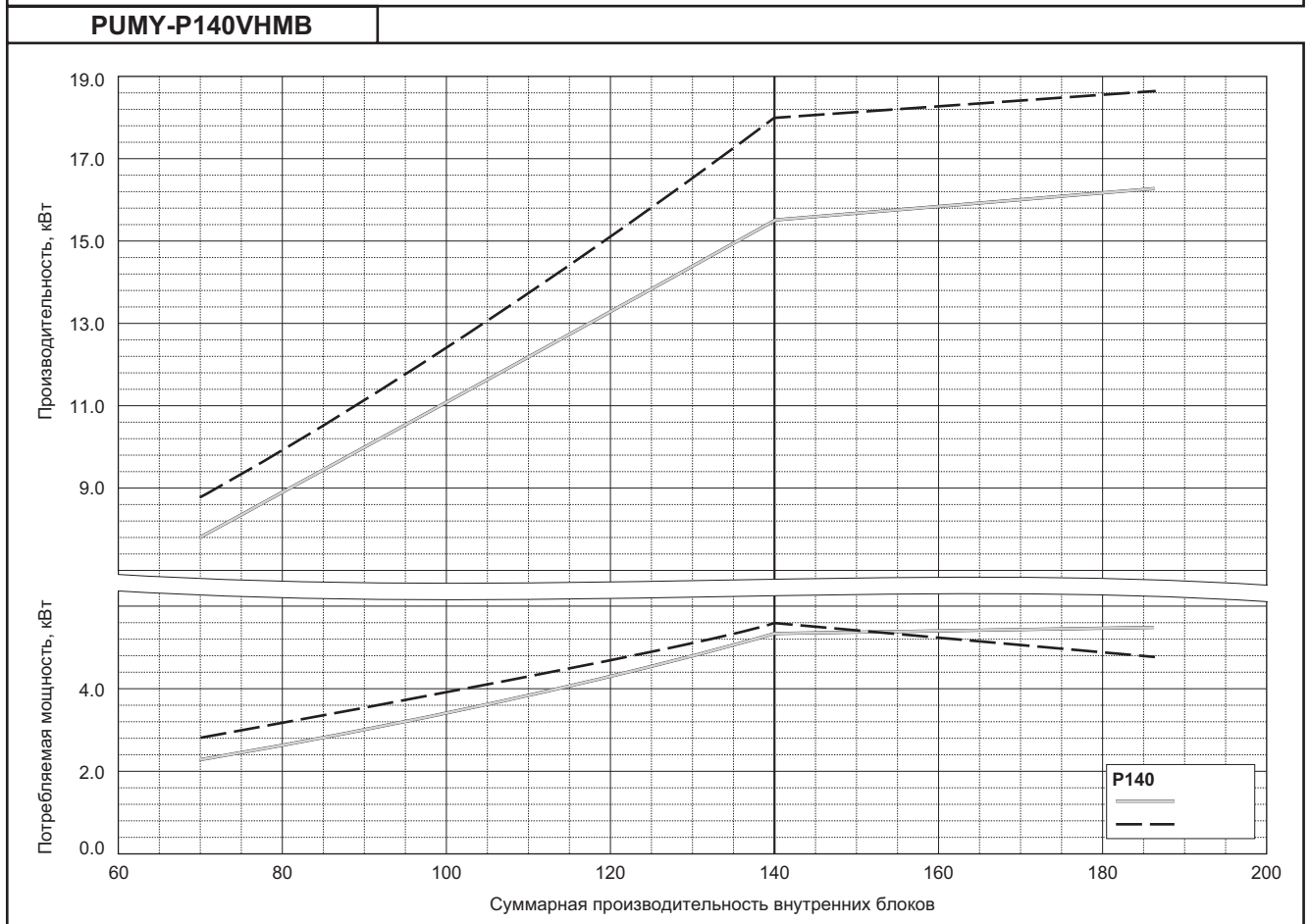
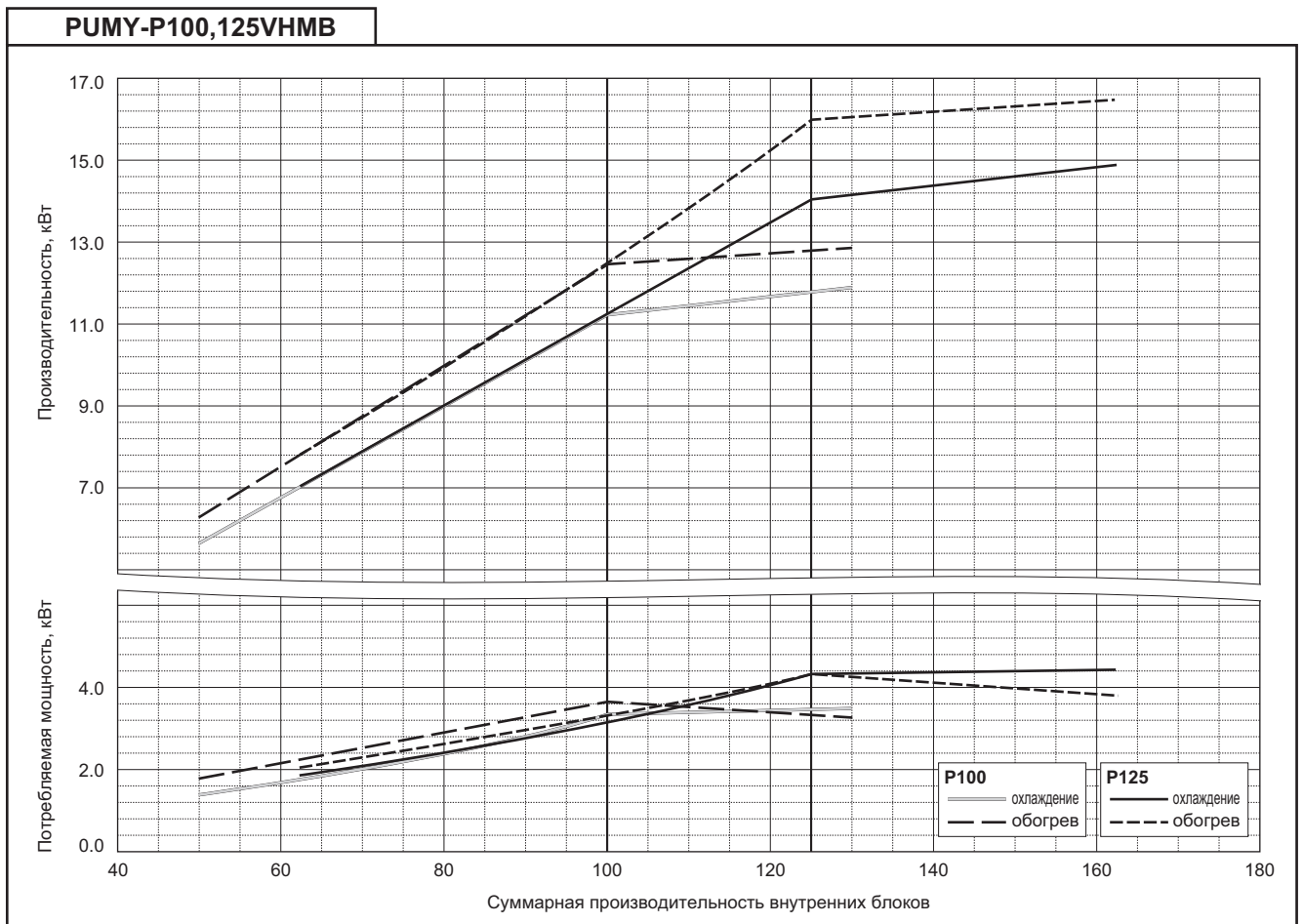

7-3. Коррекция по длине фреоноводов

Длина фреоноводов систем CITY MULTI может быть различной в зависимости от конфигурации конкретного объекта. Однако при увеличении длины фреоноводов производительность системы будет уменьшаться. Реальная производительность зависит от эквивалентной длины фреоновода от наружного блока до самого дальнего внутреннего.

7-3а. Коррекция холодопроизводительности

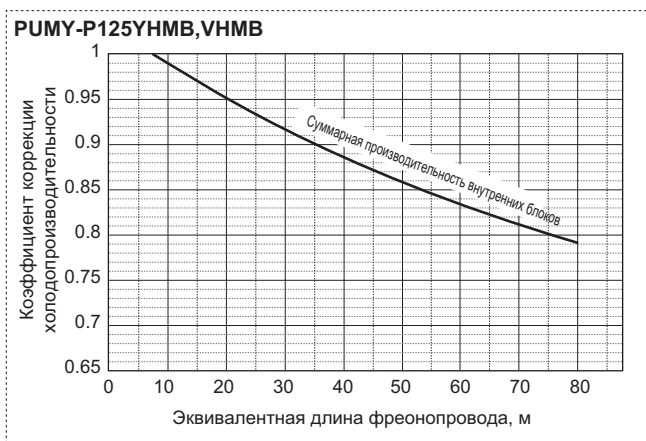
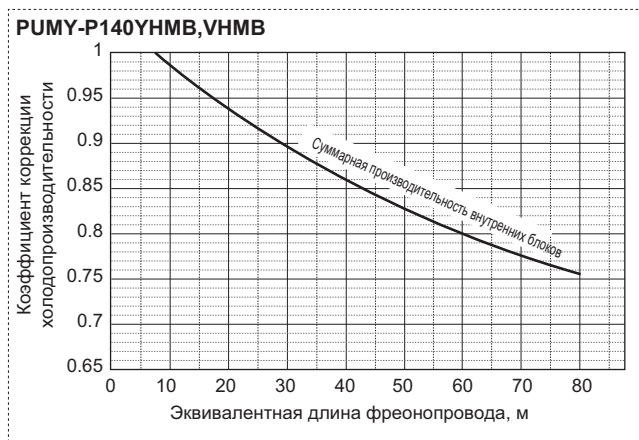
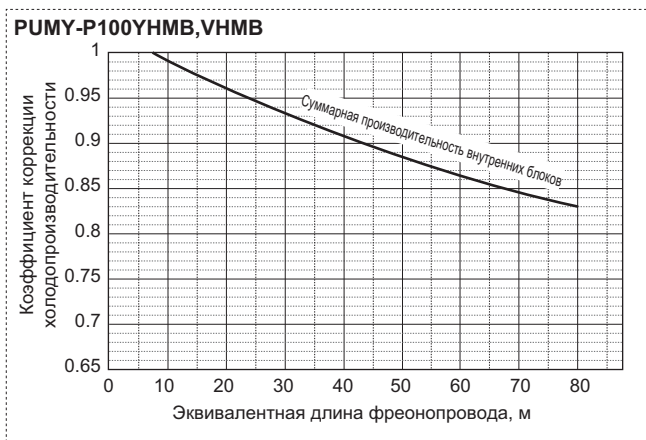

7-3б. Коррекция теплопроизводительности

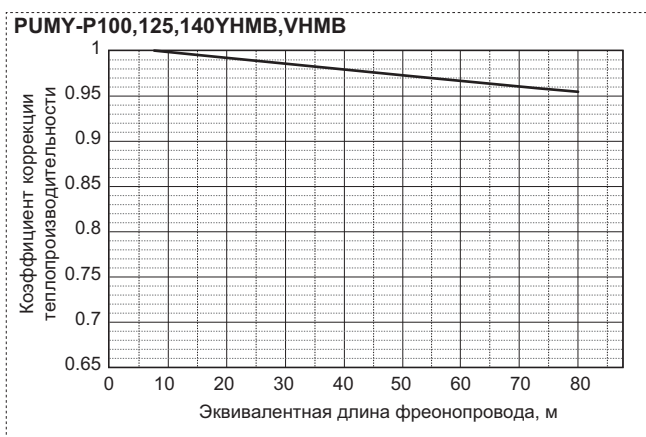

7-3с. Вычисление эквивалентной длины фреоновода

1 PUMY-P100,125,140YHMB, VHMB

Эквивалентная длина =

= (Реальная длина от наружного блока до самого дальнего внутреннего) + (0.30 x количество поворотов фреоновода), м

7-4. Коррекция, связанная с режимом оттаивания

В режиме обогрева производительность систем CITY MULTI может быть уменьшена из-за обмерзания теплообменника наружного блока. Реальное значение теплопроизводительности определяется, исходя из номинального значения, и корректирующего коэффициента, приведенного ниже.

Таблица коэффициентов коррекции (по оттаиванию)

Температура наружного воздуха, °C	6	4	2	1	0	-2	-4	-6	-8	-10	-20
PUMY-P100,125,140YHMB	1.0	0.98	0.855	0.85	0.845	0.89	0.90	0.95	0.95	0.95	-
PUMY-P100,125,140VHMB	1.0	0.98	0.855	0.85	0.845	0.89	0.90	0.95	0.95	0.95	-

7-5. Диапазон температур наружного воздуха

• охлаждение

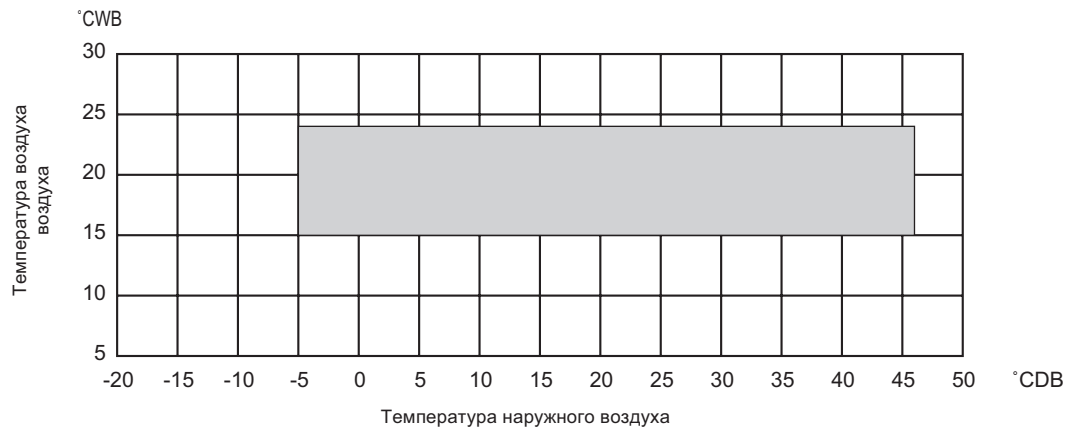

* от 10 до 40°CDB при подключении внутренних блоков PKFY-P20/P25.

• обогрев

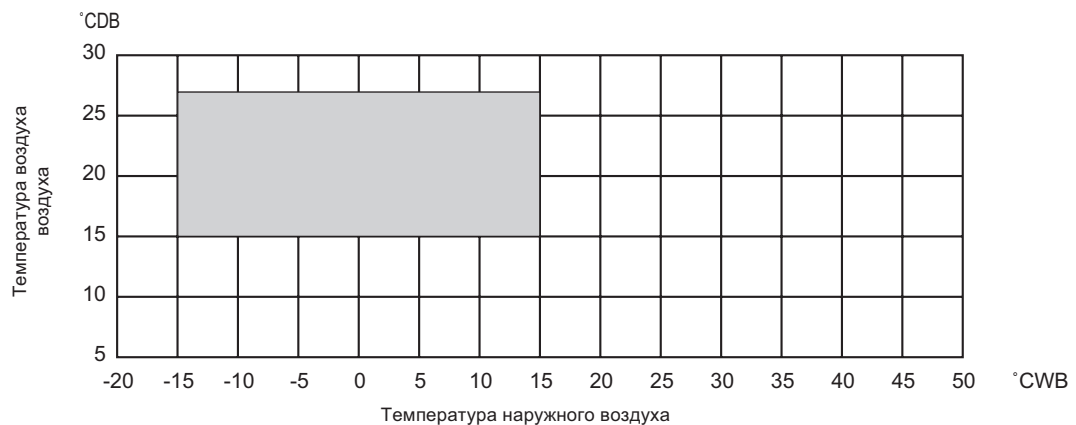

°CDB - температура по сухому термометру
 °CWB - температура по влажному термометру

Фреоновод систем CITY MULTI формируется из труб, разветвителей и коллекторов.

Существует один тип разветвителей для данных систем. Описание по применению разветвителя находится в разделе „Проектирование системы“, а также в руководстве по установке разветвителя.

CMY-Y62-G-E

ед. изм.: мм

1. Спецификация

	Наименование	Описание
Основное	количество портов	2 порта
	количество разветвителей	По одному на газовую и жидкостную линии
	материал трубы	Раскисленная фосфором медь C1220T-OL (JIS H3300)
Принадлежности	термоизоляция	Вспененный полистирол (по одному на газовую и жидкостную линии)
	переходники	10 переходников 7 типов (см. чертежи)

2. Размеры

для жидкостной линии:

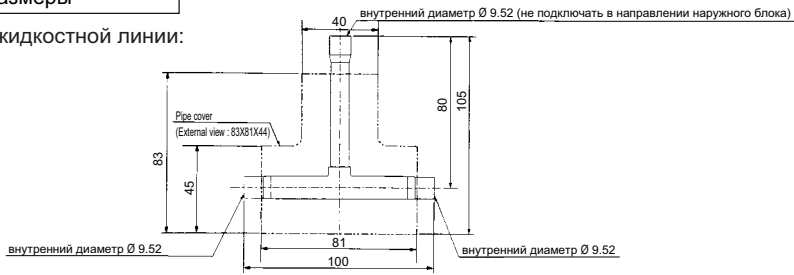

переходники

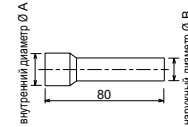

внутренний диаметр Ø A	наружный диаметр Ø B	количество
φ 12.7	φ 9.52	2
φ 19.05	φ 15.88	1
φ 22.22	φ 19.05	1

для газовой линии:

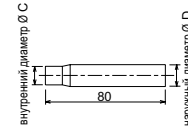
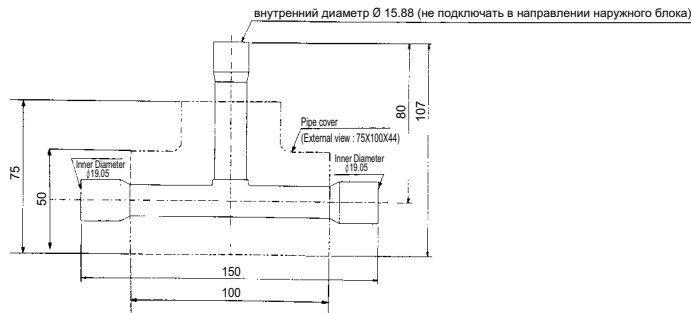

внутренний диаметр Ø C	наружный диаметр Ø D	количество
φ 6.35	φ 9.52	2
φ 12.7	φ 15.88	1
φ 12.7	φ 19.05	1
φ 15.88	φ 19.05	2

Фреоновод систем CITY MULTI формируется из труб, разветвителей и коллекторов.

Существует два типа коллекторов для данных систем. Описание по применению коллекторов находится в разделе „Проектирование системы“, а также в руководстве по установке разветвителя.

CMY-Y64-G-E ед. изм.: MM

1. Спецификация

	Наименование	Описание
Основное	количество портов	3 - 4 порта
	количество коллекторов	По одному на газовую и жидкостную линии
	материал трубы	Раскисленная фосфором медь C1220T-OL (JIS H3300)
Принадлежности	термоизоляция	Вспененный полиизтилен (по одному на газовую и жидкостную линии)
	переходники	7 переходников 5 типов (см. чертежи)
	заглушки	По 2 заглушки двух диаметров (всего 4)

2. Размеры

для жидкостной линии:

обозначение	внутренний диаметр, мм
(A)	φ 6.35
(B)	φ 9.52

внутренний диаметр φA	наружный диаметр φB	количество
φ 19.05	φ 15.88	1
φ 15.88	φ 12.7	2
φ 9.52	φ 6.35	2

для газовой линии:

обозначение	внутренний диаметр, мм
(C)	φ 12.7
(D)	φ 15.88

внутренний диаметр φC	наружный диаметр φD	количество
φ 15.88	φ 19.05	1
φ 9.52	φ 12.7	1

CMY-Y68-G-E ед. изм.: MM

1. Спецификация

	Наименование	Описание
Основное	количество портов	5 - 8 порта
	количество коллекторов	По одному на газовую и жидкостную линии
	материал трубы	Раскисленная фосфором медь C1220T-OL (JIS H3300)
Принадлежности	термоизоляция	Вспененный полиизтилен (по одному на газовую и жидкостную линии)
	переходники	3 переходника 3 типов (см. чертежи)
	заглушки	По 3 заглушки двух диаметров (всего 6)

2. Размеры

для жидкостной линии:

обозначение	внутренний диаметр, мм
(A)	φ 6.35
(B)	φ 9.52

внутренний диаметр φA	наружный диаметр φB	количество
φ 19.05	φ 15.88	1
φ 12.7	φ 9.52	1

для газовой линии:

обозначение	внутренний диаметр, мм
(C)	φ 12.7
(D)	φ 15.88

внутренний диаметр φC	наружный диаметр φD	количество
φ 15.88	φ 19.05	1

Пространство для установки PUMY-P100,125,140VHMB/УНМВ

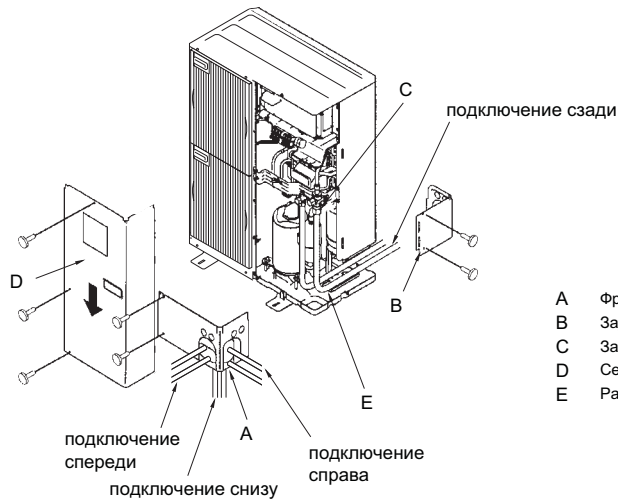

- A Фронтальная крышка для фреонопроводов
- B Задняя крышка для фреонопроводов
- C Запорные вентили
- D Сервисная панель
- E Радиус изгиба: 100 ~ 150 мм

1. Индивидуальное расположение PUMY-P-УНМВ, VHMB

2. Групповая установка PUMY-P-УНМВ, VHMB

Расстояние между приборами не менее 10 мм.



Рис. 2. Препятствие сзади.



Рис. 3. Препятствие сзади и сверху.

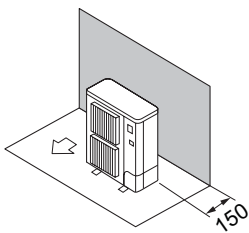

Рис. 8. Препятствие сзади или спереди.

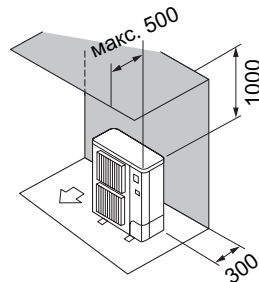

Рис. 9. Препятствие сзади и сверху.
* Не более 3 блоков в ряд.
* Не разворачивайте выброс воздуха вверх.

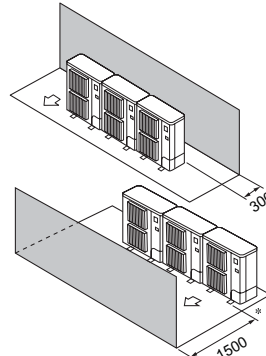

Рис. 4. Препятствие сзади и сбоку.

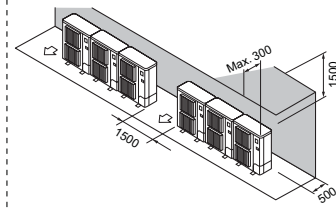

Рис. 5. Препятствие спереди.
* Если установлена решетка, изменяющая направление выброса воздуха, то расстояние можно уменьшить до 500 мм.

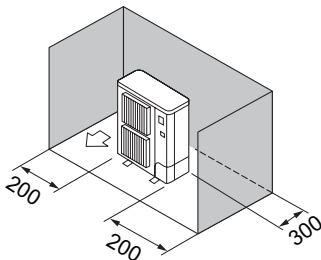

Рис. 10. Препятствие сзади и спереди.
* Если установлена решетка, изменяющая направление выброса воздуха, то расстояние можно уменьшить до 1000 мм.

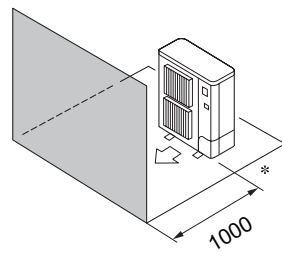

Рис. 11. Установка блоков „один за другим“.
* Если установлена решетка, изменяющая направление выброса воздуха, то расстояние можно уменьшить до 1000 мм.

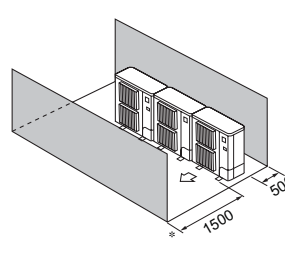

Рис. 6. Препятствие сзади и спереди.
* Если установлена решетка, изменяющая направление выброса воздуха, то расстояние можно уменьшить до 500 мм.

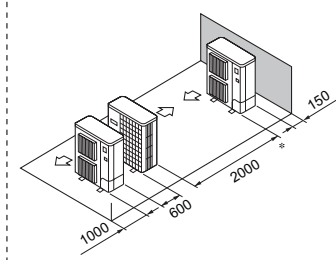

Рис. 7. Препятствие сзади, сбоку и сверху.
* Не разворачивайте выброс воздуха вверх.

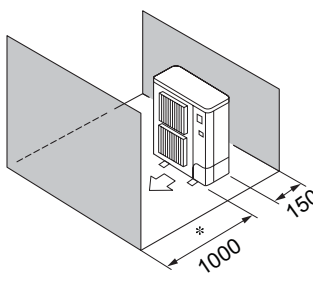

Рис. 12. Установка рядами.
* Если установлена решетка, изменяющая направление выброса воздуха, то расстояние можно уменьшить до 1500 мм.

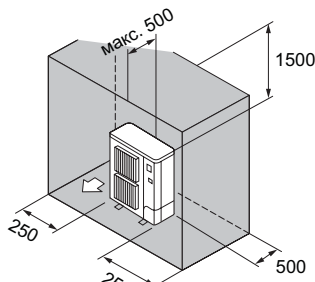

Рис. 13. Установка „один над другим“.
* Не более 2 блоков по горизонтали.
* Не более 2 блоков по вертикали.

CITY MULTI™

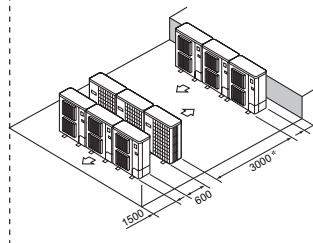
НАРУЖНЫЕ БЛОКИ с воздушным охлаждением конденсатора

Y СЕРИЯ охлаждение или обогрев

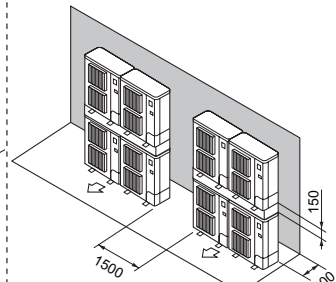
Содержание раздела

Наружные блоки PUHY-P Y(S)HM-A	283
1. Спецификация	284
2. Размеры	303
3. Электрическая схема	313
4. Шумовые характеристики	314
5. Производительность	320
6. Опции	336

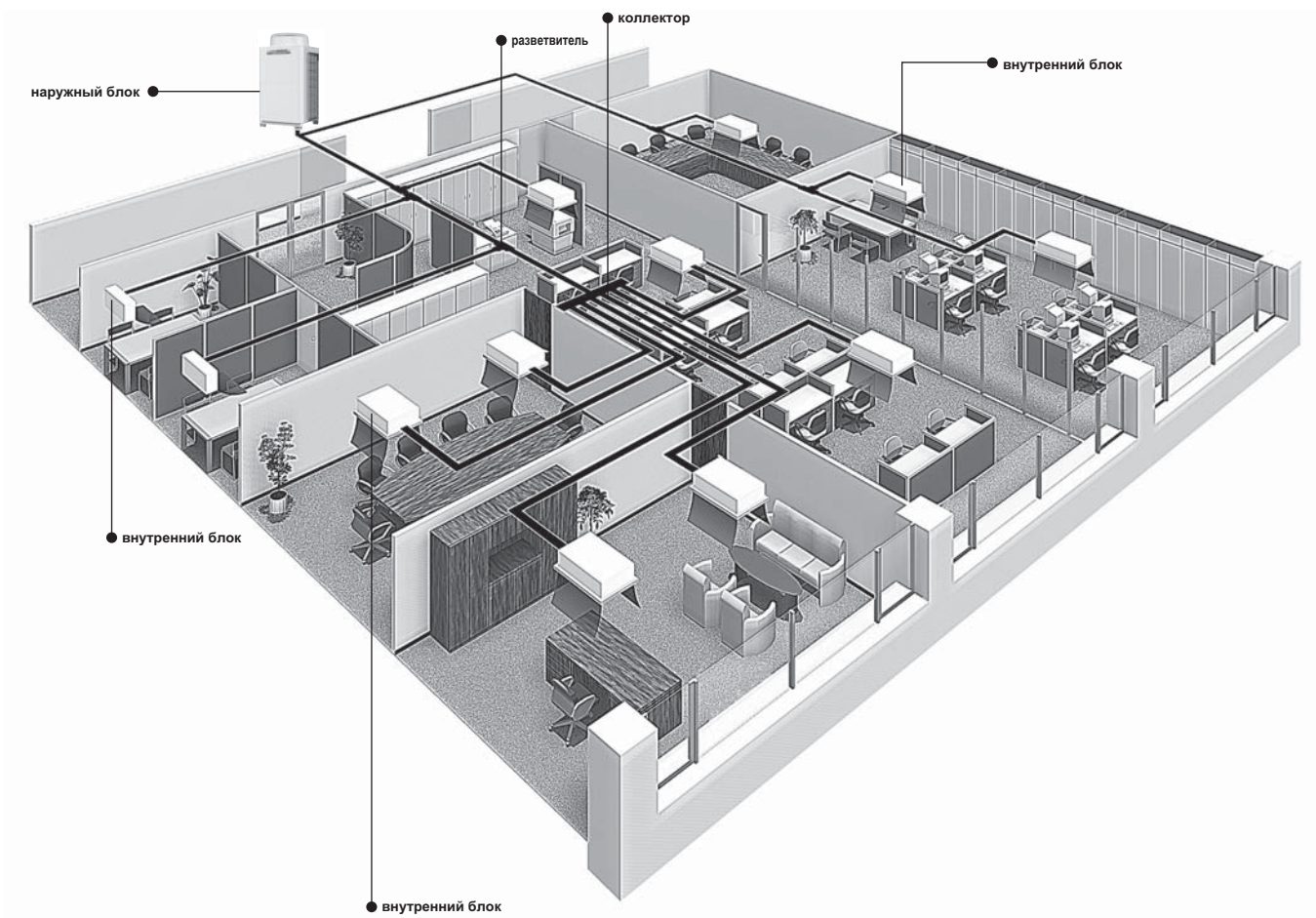

P

Охлаждение или обогрев: PUHY-P-Y(S)HM-A(-BS)

	200	250	300	350	400	450	500	550	600	650	700	750	800	850	900	950	1000	1050	1100	1150	1200	1250
	8HP	10HP	12HP	14HP	16HP	18HP	20HP	22HP	24HP	26HP	28HP	30HP	32HP	34HP	36HP	38HP	40HP	42HP	44HP	46HP	48HP	50HP
Y охлаждение или обогрев	●	●	●	●	●	●	●	●	●	●	●	●	●	●	●	●	●	●	●	●	●	●

1. Спецификация

Технические данные G4 (R410A)

Модель			PUHY-P200YHM-A(-BS)	PUHY-P250YHM-A(-BS)	
Электропитание			3 фазы (4 провода, 380В, 50Гц)	3 фазы (4 провода, 380В, 50Гц)	
Холодопроизводительность (номинальная)	*1	кВт	22,4	28,0	
	*1	ккал/час	19,300	24,100	
	*1	БТЕ/час	76,400	95,500	
	*2	ккал/час	20,000	25,000	
	Потребляемая мощность		кВт	5,72	7,73
Рабочий ток		А	9,6	13,0	
COP (кВт / кВт)			3,91	3,62	
Рабочий диапазон температур (охлаждение)	в помещении	влаж. терм.	15 ~ 24°С	15 ~ 24°С	
	наружный воздух	сух. терм.	- 5 ~ 43°С	- 5 ~ 43°С	
Теплопроизводительность (номинальная)	*3	кВт	25,0	31,5	
	*3	ккал/час	21,500	27,100	
	*3	БТЕ/час	85,300	107,500	
	Потребляемая мощность		кВт	6,03	7,83
	Рабочий ток		А	10,1	13,2
COP (кВт / кВт)			4,14	4,02	
Рабочий диапазон температур (обогрев)	в помещении	сух. терм.	15 ~ 27°С	15 ~ 27°С	
	наружный воздух	влаж. терм.	- 20 ~ 15,5°С	- 20 ~ 15,5°С	
Подключаемые внутренние блоки			50 ~ 130% от производительности наружного блока	50 ~ 130% от производительности наружного блока	
Модели / количество			P15 - P250/1 - 17	P15 - P250/1 - 21	
Уровень шума (измерен в беззвонной камере)		дБА	56	57	
Диаметр фреоновых проводов (наружный)	жидкость	мм (дюйм)	9.52 (3/8") пайка	9.52 (3/8") пайка (12.7 (1/2") пайка, суммарная длина ≥ 90м)	
	газ	мм (дюйм)	19.05 (3/4") пайка	22.2 (7/8") пайка	

Внешнее покрытие			Стальные листы с предварительным гальваническим покрытием (дополнительное порошковое напыление для блоков типа -BS)	Стальные листы с предварительным гальваническим покрытием (дополнительное порошковое напыление для блоков типа -BS)
			MUNSELL 5Y 8/1 или аналоги	MUNSELL 5Y 8/1 или аналоги
Габаритные размеры В x Ш x Д		мм	1710 (без опорных пластин 1650)x920x760	1710 (без опорных пластин 1650)x920x760
Вес		кг	185	200
Теплообменник			Солестойкое покрытие пластин, медные трубы	Солестойкое покрытие пластин, медные трубы
Компрессор	Тип		Герметичный инверторный компрессор спирального типа	Герметичный инверторный компрессор спирального типа
	Производитель		MITSUBISHI ELECTRIC CORPORATION	MITSUBISHI ELECTRIC CORPORATION
	Метод пуска		Инвертор	Инвертор
	Мощность	кВт	5.4	6.7
	Нагреватель картера	кВт	0.035	0.035
	Холодильное масло		MEL32	MEL32
Вентилятор	Расход воздуха	м³/мин	185	185
		л/с	3,083	3,083
	Внешнее статическое давление		0 Па (0 мм H ₂ O)	0 Па (0 мм H ₂ O)
	Тип x количество		Пропеллер x 1	Пропеллер x 1
	Управление, механический привод		Инверторное управление, прямой привод	Инверторное управление, прямой привод
Мощность		кВт	0.46 x 1	0.46 x 1
HIC-цепь (Heat Inter Changer)			Кожухотрубный медный теплообменник	Кожухотрубный медный теплообменник
Защитные устройства	Выкл. по высокому давлению		Датчик давления, выключатель по высокому давлению (4.15МПа)	Датчик давления, выключатель по высокому давлению (4.15МПа)
	Цели инвертора (компрессор/вентилятор)		Тепловая защита, токовая защита	Тепловая защита, токовая защита
	Компрессор		Тепловая защита	Тепловая защита
	Электродвигатель вентилятора		Термовыключатель	Термовыключатель
Метод оттаивания			Автоматический режим оттаивания (обращение холодильного цикла)	Автоматический режим оттаивания (обращение холодильного цикла)
Хладагент	Тип x заводская заправка		R410A x 6.5 кг	R410A x 9.0 кг
	Управление		Электронный расширительный вентиль LEV и HIC-цепь	Электронный расширительный вентиль LEV и HIC-цепь
Чертеж	Размеры		KB94G531	KB94G531
	Электрическая схема		WKE94C140	WKE94C140
Стандартный комплект	Документация		„Руководство по установке“	„Руководство по установке“
	Принадлежности		Соединительные фланцы фреоновых проводов	Соединительные фланцы фреоновых проводов
Опции			Разветвители: CMY-Y102S-G2 Коллектор: CMY-Y104/108/1010-G	Разветвители: CMY-Y102S/L-G2 Коллектор: CMY-Y104/108/1010-G
Примечания			Крепление блока, подключение воздухопроводов, теплоизоляция, выполнение электрических соединений, а также другие вопросы изложены в „Руководстве по установке“.	

Примечания:	*1 Номинальные условия: охлаждение	*2 Номинальные условия: охлаждение	*3 Номинальные условия: обогрев	Единицы измерения
в помещении :	27° CDB/19° CWB	27° CDB/19.5° CWB	20° CDB	ккал = кВт x 860 БТЕ/час = кВт x 3,412 куб.фут.мин = м³/мин x 35.31 lb = кг/0.4536
снаружи :	35° CDB	35° CDB	7° CDB/6° CWB	
длина фреоновых проводов :	7.5м	5м	7.5м	
перепад высот :	0м	0м	0м	
* Номинальные условия 1 и 3 соответствуют стандарту JIS B8615-1. * В связи с постоянной модернизацией оборудования данная спецификация может быть изменена без предварительного уведомления.				* CDB - температура по сухому термометру; * CWB - температура по влажному термометру. * В данной спецификации параметры округлены.

1. Спецификация

Технические данные G4 (R410A)

Модель		PUHY-P300YHM-A(-BS)		PUHY-P350YHM-A(-BS)		
Электропитание		3 фазы (4 провода, 380В, 50Гц)		3 фазы (4 провода, 380В, 50Гц)		
Холодопроизводительность (номинальная)	*1 кВт	33.5		40.0		
	*1 ккал/час	28,800		34,400		
	*1 БТЕ/час	114,300		136,500		
	*2 ккал/час	30,000		35,000		
	Потребляемая мощность	9.07 кВт		11.20 кВт		
Рабочий ток		15.3 А		18.9 А		
COP (кВт / кВт)		3.69		3.57		
Рабочий диапазон температур (охлаждение)	в помещении	влаж. терм.	15 ~ 24°C		15 ~ 24°C	
	наружный воздух	сух. терм.	- 5 ~ 43°C		- 5 ~ 43°C	
Теплопроизводительность (номинальная)	*3 кВт	37.5		45.0		
	*3 ккал/час	32,300		38,700		
	*3 БТЕ/час	128,000		153,500		
	Потребляемая мощность	9.39 кВт		12.09 кВт		
	Рабочий ток	15.8 А		20.4 А		
COP (кВт / кВт)		3.99		3.72		
Рабочий диапазон температур (обогрев)	в помещении	сух. терм.	15 ~ 27°C		15 ~ 27°C	
	наружный воздух	влаж. терм.	- 20 ~ 15.5°C		- 20 ~ 15.5°C	
Подключаемые внутренние блоки	Суммарная производительность		50 ~ 130% от производительности наружного блока		50 ~ 130% от производительности наружного блока	
Модели / количество		P15 - P250/1 - 26		P15 - P250/1 - 30		
Уровень шума (измерен в безэховой камере)		дБА	59		60	
Диаметр фреоновых проводов (наружный)	жидкость	мм (дюйм)	9.52 (3/8") пайка (12.7 (1/2") пайка, суммарная длина ≥ 40м)		12.7 (1/2") пайка	
	газ	мм (дюйм)	22.2 (7/8") пайка		28.58 (1-1/8") пайка	

Внешнее покрытие		Стальные листы с предварительным гальваническим покрытием (дополнительное порошковое напыление для блоков типа -BS)		Стальные листы с предварительным гальваническим покрытием (дополнительное порошковое напыление для блоков типа -BS)		
		MUNSELL 5Y 8/1 или аналоги		MUNSELL 5Y 8/1 или аналоги		
Габаритные размеры В x Ш x Д		мм	1710 (без опорных пластин 1650)x920x760		1710 (без опорных пластин 1650)x920x760	
Вес		кг	215		245	
Теплообменник		Солестойкое покрытие пластин, медные трубы		Солестойкое покрытие пластин, медные трубы		
Компрессор	Тип	Герметичный инверторный компрессор спирального типа		Герметичный инверторный компрессор спирального типа		
	Производитель	MITSUBISHI ELECTRIC CORPORATION		MITSUBISHI ELECTRIC CORPORATION		
	Метод пуска	Инвертор		Инвертор		
	Мощность	кВт	8.2		10.3	
	Нагреватель картера	кВт	0.045		0.045	
	Холодильное масло	MEL32		MEL32		
Вентилятор	Расход воздуха	м³/мин	185		225	
		л/с	3,083		3,750	
	Внешнее статическое давление		0 Па (0 мм H ₂ O)		0 Па (0 мм H ₂ O)	
	Тип x количество		Пропеллер x 1		Пропеллер x 1	
	Управление, механический привод		Инверторное управление, прямой привод		Инверторное управление, прямой привод	
	Мощность	кВт	0.46 x 1		0.46 x 1	
НІС-цепь (Heat Inter Changer)		Кожухотрубный медный теплообменник		Кожухотрубный медный теплообменник		
Защитные устройства	Выкл. по высокому давлению		Датчик давления, выключатель по высокому давлению (4.15МПа)		Датчик давления, выключатель по высокому давлению (4.15МПа)	
	Цепи инвертора (компрессор/вентилятор)		Тепловая защита, токовая защита		Тепловая защита, токовая защита	
	Компрессор		Тепловая защита		Тепловая защита	
	Электродвигатель вентилятора		Термовыключатель		Термовыключатель	
Метод оттаивания		Автоматический режим оттаивания (обращение холодильного цикла)		Автоматический режим оттаивания (обращение холодильного цикла)		
Хладагент	Тип x заводская заправка		R410A x 9.0 кг		R410A x 11.5 кг	
	Управление		Электронный расширительный вентиль LEV и НІС-цепь		Электронный расширительный вентиль LEV и НІС-цепь	
Чертеж	Размеры		KB94G531		KB94G531	
	Электрическая схема		WKE94C140		WKE94C140	
Стандартный комплект	Документация		„Руководство по установке“		„Руководство по установке“	
	Принадлежности		Соединительные фланцы фреоновых проводов		Соединительные фланцы фреоновых проводов	
Опции		Разветвители: CMY-Y102S/L-G2 Коллектор: CMY-Y104/108/1010-G		Разветвители: CMY-Y102S/L-G2 Коллектор: CMY-Y104/108/1010-G		
Примечания		Крепление блока, подключение воздуховодов, теплоизоляция, выполнение электрических соединений, а также другие вопросы изложены в „Руководстве по установке“.				

Примечания:	*1 Номинальные условия: охлаждение	*2 Номинальные условия: охлаждение	*3 Номинальные условия: обогрев	Единицы измерения
в помещении :	27°CDB/19°CWB	27°CDB/19.5°CWB	20°CDB	ккал = кВт x 860 БТЕ/час = кВт x 3,412 куб.фут.мин = м³/мин x 35.31 lb = кг/0.4536
снаружи:	35°CDB	35°CDB	7°CDB/6°CWB	
длина фреоновых проводов:	7.5м	5м	7.5м	
перепад высот:	0м	0м	0м	
* Номинальные условия 1 и 3 соответствуют стандарту JIS B8615-1.				* В данной спецификации параметры округлены.
* В связи с постоянной модернизацией оборудования данная спецификация может быть изменена без предварительного уведомления.				

1. Спецификация

Технические данные G4 (R410A)

Модель			PUHY-P400YHM-A(-BS)	PUHY-P450YHM-A(-BS)
Электропитание			3 фазы (4 провода, 380В, 50Гц)	3 фазы (4 провода, 380В, 50Гц)
Холодопроизводительность (номинальная)	*1	кВт	45.0	50.0
	*1	ккал/час	38,700	43,000
	*1	БТЕ/час	153,500	170,600
	*2	ккал/час	40,000	45,000
		кВт	13.23	16.28
	Рабочий ток	A	22.3	27.4
	COP (кВт / кВт)		3.40	3.07
Рабочий диапазон температур (охлаждение)	в помещении	влаж. терм.	15 ~ 24°С	15 ~ 24°С
	наружный воздух	сух. терм.	- 5 ~ 43°С	- 5 ~ 43°С
Теплопроизводительность (номинальная)	*3	кВт	50.0	56.0
	*3	ккал/час	43,000	48,200
	*3	БТЕ/час	170,600	191,100
		кВт	13.47	15.38
		Рабочий ток	A	22.7
	COP (кВт / кВт)		3.71	3.64
Рабочий диапазон температур (обогрев)	в помещении	сух. терм.	15 ~ 27°С	15 ~ 27°С
	наружный воздух	влаж. терм.	- 20 ~ 15.5°С	- 20 ~ 15.5°С
Подключаемые внутренние блоки	Суммарная производительность		50 ~ 130% от производительности наружного блока	50 ~ 130% от производительности наружного блока
	Модели / количество		P15 - P250/1 - 34	P15 - P250/1 - 39
Уровень шума (измерен в беззвонной камере)	дБА		61	62
Диаметр фреоновых проводов (наружный)	жидкость	мм (дюйм)	12.7 (1/2") пайка	15.88 (5/8") пайка
	газ	мм (дюйм)	28.58 (1-1/8") пайка	28.58 (1-1/8") пайка

Внешнее покрытие			Стальные листы с предварительным гальваническим покрытием (дополнительное порошковое напыление для блоков типа -BS)	Стальные листы с предварительным гальваническим покрытием (дополнительное порошковое напыление для блоков типа -BS)
			MUNSELL 5Y 8/1 или аналоги	MUNSELL 5Y 8/1 или аналоги
Габаритные размеры В x Ш x Д		мм	1710 (без опорных пластин 1650)x1220x760	1710 (без опорных пластин 1650)x1220x760
Вес		кг	245	245
Теплообменник			Солестойкое покрытие пластин, медные трубы	Солестойкое покрытие пластин, медные трубы
Компрессор	Тип		Герметичный инверторный компрессор спирального типа	Герметичный инверторный компрессор спирального типа
	Производитель		MITSUBISHI ELECTRIC CORPORATION	MITSUBISHI ELECTRIC CORPORATION
	Метод пуска		Инвертор	Инвертор
	Мощность	кВт	10.5	12.0
	Нагреватель картера	кВт	0.045	0.045
	Холодильное масло		MEL32	MEL32
Вентилятор	Расход воздуха	м ³ /мин	225	225
		л/с	3,750	3,750
	Внешнее статическое давление		0 Па (0 мм H ₂ O)	0 Па (0 мм H ₂ O)
	Тип x количество		Пропеллер x 1	Пропеллер x 1
	Управление, механический привод		Инверторное управление, прямой привод	Инверторное управление, прямой привод
	Мощность	кВт	0.46 x 1	0.46 x 1
Н/С-цепь (Heat Inter Changer)			Кожухотрубный медный теплообменник	Кожухотрубный медный теплообменник
Защитные устройства	Выкл. по высокому давлению		Датчик давления, выключатель по высокому давлению (4.15МПа)	Датчик давления, выключатель по высокому давлению (4.15МПа)
	Цели инвертора (компрессор/вентилятор)		Тепловая защита, токовая защита	Тепловая защита, токовая защита
	Компрессор		Тепловая защита	Тепловая защита
	Электродвигатель вентилятора		Термовыключатель	Термовыключатель
Метод оттаивания			Автоматический режим оттаивания (обращение холодильного цикла)	Автоматический режим оттаивания (обращение холодильного цикла)
Хладагент	Тип x заводская заправка		R410A x 11.5 кг	R410A x 11.5 кг
	Управление		Электронный расширительный вентиль LEV и Н/С-цепь	Электронный расширительный вентиль LEV и Н/С-цепь
Чертеж	Размеры		KB94G532	KB94G532
	Электрическая схема		WKE94C140	WKE94C140
Стандартный комплект	Документация		„Руководство по установке“	„Руководство по установке“
	Принадлежности		Соединительные фланцы фреоновых проводов	Соединительные фланцы фреоновых проводов
Опции			Разветвители: CMY-Y102S/L-G2, CMY-Y202-G2 Коллектор: CMY-Y104/108/1010-G	Разветвители: CMY-Y102S/L-G2, CMY-Y202-G2 Коллектор: CMY-Y104/108/1010-G
Примечания			Крепление блока, подключение воздухопроводов, теплоизоляция, выполнение электрических соединений, а также другие вопросы изложены в „Руководстве по установке“.	

Примечания:	*1 Номинальные условия: охлаждение	*2 Номинальные условия: охлаждение	*3 Номинальные условия: обогрев	Единицы измерения
в помещении :	27° CDB/19° CWB	27° CDB/19.5° CWB	20° CDB	ккал = кВт x 860 БТЕ/час = кВт x 3,412 куб.фут. мин = м ³ /мин x 35.31 lb = кг/0.4536
снаружи :	35° CDB	35° CDB	7° CDB/6° CWB	
длина фреоновых проводов:	7.5м	5м	7.5м	
перепад высот:	0м	0м	0м	
* Номинальные условия 1 и 3 соответствуют стандарту JIS B8615-1. * В связи с постоянной модернизацией оборудования данная спецификация может быть изменена без предварительного уведомления.				* В данной спецификации параметры округлены.

1. Спецификация

Технические данные G4 (R410A)

Модель		PUHY-P500YSHM-A(-BS)		
Электропитание		3 фазы (4 провода, 380В, 50Гц)		
Холодопроизводительность (номинальная)	*1 кВт	56.0		
	*1 ккал/час	48,200		
	*1 БТЕ/час	191,100		
	*2 ккал/час	50,000		
	Потребляемая мощность	кВт	16.47	
Рабочий ток	А	27.8		
COP (кВт / кВт)		3.40		
Рабочий диапазон температур (охлаждение)	в помещении	влаж. терм.	15 ~ 24°C	
	наружный воздух	сух. терм.	- 5 ~ 43°C	
Теплопроизводительность (номинальная)	*3 кВт	63.0		
	*3 ккал/час	54,200		
	*3 БТЕ/час	215,000		
	Потребляемая мощность	кВт	16.40	
	Рабочий ток	А	27.6	
COP (кВт / кВт)		3.84		
Рабочий диапазон температур (обогрев)	в помещении	сух. терм.	15 ~ 27°C	
	наружный воздух	влаж. терм.	- 20 ~ 15.5°C	
Подключаемые внутренние блоки	Суммарная производительность	50 ~ 130% от производительности наружного блока		
	Модели / количество	P15 - P250/1 - 43		
Уровень шума (измерен в безэховой камере)	дБА	60		
Диаметр фреоновых проводов (наружный)	жидкость	мм (дюйм)	15.88 (5/8") пайка	
	газ	мм (дюйм)	28.58 (1-1/8") пайка	

Комплект состоит из следующих моделей

Модель		PUHY-P250YHM-A(-BS)		PUHY-P250YHM-A(-BS)	
Внешнее покрытие		Стальные листы с предварительным гальваническим покрытием (дополнительное порошковое напыление для блоков типа -BS)		Стальные листы с предварительным гальваническим покрытием (дополнительное порошковое напыление для блоков типа -BS)	
		MUNSELL 5Y 8/1 или аналоги		MUNSELL 5Y 8/1 или аналоги	
Габаритные размеры В x Ш x Д		мм	1710 (без опорных пластин 1650)x920x760	мм	1710 (без опорных пластин 1650)x920x760
Вес		кг	200	кг	200
Теплообменник		Солестойкое покрытие пластин, медные трубы		Солестойкое покрытие пластин, медные трубы	
Компрессор	Тип	Герметичный инверторный компрессор спирального типа		Герметичный инверторный компрессор спирального типа	
	Производитель	MITSUBISHI ELECTRIC CORPORATION		MITSUBISHI ELECTRIC CORPORATION	
	Метод пуска	Инвертор		Инвертор	
	Мощность	кВт	6.7	кВт	6.7
	Нагреватель картера	кВт	0.035	кВт	0.035
	Холодильное масло	MEL32		MEL32	
Вентилятор	Расход воздуха	м ³ /мин	185	м ³ /мин	185
		л/с	3,083	л/с	3,083
	Внешнее статическое давление	0 Па (0 мм H ₂ O)		0 Па (0 мм H ₂ O)	
	Тип х количество	Пропеллер х 1		Пропеллер х 1	
	Управление, механический привод	Инверторное управление, прямой привод		Инверторное управление, прямой привод	
	Мощность	кВт	0.46 х 1	кВт	0.46 х 1
НИС-цепь (Heat Inter Changer)		Кожухотрубный медный теплообменник		Кожухотрубный медный теплообменник	
Защитные устройства	Выкл. по высокому давлению	Датчик давления, выключатель по высокому давлению (4.15МПа)		Датчик давления, выключатель по высокому давлению (4.15МПа)	
	Цепи инвертора (компрессор/вентилятор)	Тепловая защита, токовая защита		Тепловая защита, токовая защита	
	Компрессор	Тепловая защита		Тепловая защита	
	Электродвигатель вентилятора	Термовыключатель		Термовыключатель	
Метод оттаивания		Автоматический режим оттаивания (обращение холодильного цикла)		Автоматический режим оттаивания (обращение холодильного цикла)	
Хладагент	Тип х заводская заправка	R410A х 9.0 кг		R410A х 9.0 кг	
	Управление	Электронный расширительный вентиль LEV и НИС-цепь		Электронный расширительный вентиль LEV и НИС-цепь	
Диаметр фреоновых проводов до распределителя	жидкость	мм (дюйм)	9.52 (3/8") пайка	мм (дюйм)	9.52 (3/8") пайка
	газ	мм (дюйм)	22.2 (7/8") пайка	мм (дюйм)	22.2 (7/8") пайка
Чертеж	Размеры	KB94G533		KB94G533	
	Электрическая схема	WKE94C140		WKE94C140	
Стандартный комплект	Документация	„Руководство по установке“		„Руководство по установке“	
	Принадлежности	Соединительные фланцы фреоновых проводов		Соединительные фланцы фреоновых проводов	
Опции		Комплект для объединения наружных блоков: CMY-Y100VBK2 Разветвители: CMY-Y102S/L-G2, CMY-Y202-G2 Коллектор: CMY-Y104/108/1010-G			
Примечания		Крепление блока, подключение воздухопроводов, теплоизоляция, выполнение электрических соединений, а также другие вопросы изложены в „Руководстве по установке“.			

Примечания:	*1 Номинальные условия: охлаждение	*2 Номинальные условия: охлаждение	*3 Номинальные условия: обогрев	Единицы измерения
в помещении :	27°CDB/19°CWB	27°CDB/19.5°CWB	20°CDB	ккал = кВт х 860 БТЕ/час = кВт х 3,412 куб.фут.мин = м ³ /мин х 35.31 lb = кг/0.4536
снаружи :	35°CDB	35°CDB	7°CDB/6°CWB	
длина фреоновых проводов :	7.5м	5м	7.5м	
перепад высот :	0м	0м	0м	
* Номинальные условия 1 и 3 соответствуют стандарту JIS B8615-1. * В связи с постоянной модернизацией оборудования данная спецификация может быть изменена без предварительного уведомления.				* В данной спецификации параметры округлены.

1. Спецификация

Технические данные G4 (R410A)

Модель			PUHY-P550YSHM-A(-BS)		
Электропитание			3 фазы (4 провода, 380В, 50Гц)		
Холодопроизводительность (номинальная)	*1	кВт	63.0		
	*1	ккал/час	54,200		
	*1	БТЕ/час	215,000		
	*2	ккал/час	55,000		
	Потребляемая мощность		кВт	18.36	
Рабочий ток		А	30.9		
COP (кВт / кВт)			3.43		
Рабочий диапазон температур (охлаждение)	в помещении	влаж. терм.	15 ~ 24°C		
	наружный воздух	сух. терм.	- 5 ~ 43°C		
Теплопроизводительность (номинальная)	*3	кВт	69.0		
	*3	ккал/час	59,300		
	*3	БТЕ/час	235,400		
	Потребляемая мощность		кВт	18.06	
	Рабочий ток		А	30.4	
COP (кВт / кВт)			3.82		
Рабочий диапазон температур (обогрев)	в помещении	сух. терм.	15 ~ 27°C		
	наружный воздух	влаж. терм.	- 20 ~ 15.5°C		
Подключаемые внутренние блоки			50 ~ 130% от производительности наружного блока		
Модели / количество			P15 - P250/1 - 47		
Уровень шума (измерен в безэховой камере)			дБА		
			60.5		
Диаметр фреоновых проводов (наружный)	жидкость	мм (дюйм)	15.88 (5/8") пайка		
	газ	мм (дюйм)	28.58 (1-1/8") пайка		

Комплект состоит из следующих моделей

Модель			PUHY-P250YHM-A(-BS)		PUHY-P300YHM-A(-BS)	
Внешнее покрытие			Стальные листы с предварительным гальваническим покрытием (дополнительное порошковое напыление для блоков типа -BS)		Стальные листы с предварительным гальваническим покрытием (дополнительное порошковое напыление для блоков типа -BS)	
			MUNSELL 5Y 8/1 или аналоги		MUNSELL 5Y 8/1 или аналоги	
Габаритные размеры В x Ш x Д			1710 (без опорных пластин 1650)x920x760		1710 (без опорных пластин 1650)x920x760	
Вес			200		215	
Теплообменник			Солестойкое покрытие пластин, медные трубы		Солестойкое покрытие пластин, медные трубы	
Компрессор	Тип		Герметичный инверторный компрессор спирального типа		Герметичный инверторный компрессор спирального типа	
	Производитель		MITSUBISHI ELECTRIC CORPORATION		MITSUBISHI ELECTRIC CORPORATION	
	Метод пуска		Инвертор		Инвертор	
	Мощность		кВт	6.7	кВт	8.2
	Нагреватель картера		кВт	0.035	кВт	0.045
	Холодильное масло		MEL32		MEL32	
Вентилятор	Расход воздуха		м³/мин	185	м³/мин	185
			л/с	3,083	л/с	3,083
	Внешнее статическое давление		0 Па (0 мм H ₂ O)		0 Па (0 мм H ₂ O)	
	Тип х количество		Пропеллер х 1		Пропеллер х 1	
	Управление, механический привод		Инверторное управление, прямой привод		Инверторное управление, прямой привод	
Мощность		кВт	0.46 x 1	кВт	0.46 x 1	
НИС-цепь (Heat Inter Changer)			Кожухотрубный медный теплообменник		Кожухотрубный медный теплообменник	
Защитные устройства	Выкл. по высокому давлению		Датчик давления, выключатель по высокому давлению (4.15МПа)		Датчик давления, выключатель по высокому давлению (4.15МПа)	
	Цели инвертора (компрессор/вентилятор)		Тепловая защита, токовая защита		Тепловая защита, токовая защита	
	Компрессор		Тепловая защита		Тепловая защита	
	Электродвигатель вентилятора		Термовыключатель		Термовыключатель	
Метод оттаивания			Автоматический режим оттаивания (обращение холодильного цикла)		Автоматический режим оттаивания (обращение холодильного цикла)	
Хладагент	Тип х заводская заправка		R410A х 9.0 кг		R410A х 9.0 кг	
	Управление		Электронный расширительный вентиль LEV и НИС-цепь		Электронный расширительный вентиль LEV и НИС-цепь	
Диаметр фреоновых проводов до распределителя	жидкость	мм (дюйм)	9.52 (3/8") пайка		12.7 (1/2") пайка	
	газ	мм (дюйм)	22.2 (7/8") пайка		22.2 (7/8") пайка	
Чертеж	Размеры		KB94G533		KB94G533	
	Электрическая схема		WKE94C140		WKE94C140	
Стандартный комплект	Документация		„Руководство по установке“		„Руководство по установке“	
	Принадлежности		Соединительные фланцы фреоновых проводов		Соединительные фланцы фреоновых проводов	
Опции			Комплект для объединения наружных блоков: CMY-Y100VBK2			
			Разветвители: CMY-Y102S/L-G2, CMY-Y202/302-G2			
			Коллектор: CMY-Y104/108/1010-G			
Примечания			Крепление блока, подключение воздухопроводов, теплоизоляция, выполнение электрических соединений, а также другие вопросы изложены в „Руководстве по установке“.			

Примечания:	*1 Номинальные условия: охлаждение	*2 Номинальные условия: охлаждение	*3 Номинальные условия: обогрев	Единицы измерения
в помещении :	27°CDB/19°CWB	27°CDB/19.5°CWB	20°CDB	ккал = кВт х 860 БТЕ/час = кВт х 3,412 куб.фут.мин = м³/мин х 35.31 lb = кг/0.4536
снаружи:	35°CDB	35°CDB	7°CDB/6°CWB	
длина фреоновых проводов:	7.5м	5м	7.5м	
перепад высот:	0м	0м	0м	
* Номинальные условия 1 и 3 соответствуют стандарту JIS B8615-1.				
* В связи с постоянной модернизацией оборудования данная спецификация может быть изменена без предварительного уведомления.				
				* CDB - температура по сухому термометру; * CWB - температура по влажному термометру.
				* В данной спецификации параметры округлены.

Модель			PUHY-P600YSHM-A(-BS)		
Электропитание			3 фазы (4 провода, 380В, 50Гц)		
Холодопроизводительность (номинальная)	*1	кВт	69.0		
	*1	ккал/час	59,300		
	*1	БТЕ/час	235,400		
	*2	ккал/час	60,000		
	Потребляемая мощность		кВт	18.75	
Рабочий ток		А	31.6		
COP (кВт / кВт)			3.68		
Рабочий диапазон температур (охлаждение)	в помещении	влаж. терм.	15 ~ 24°C		
	наружный воздух	сух. терм.	- 5 ~ 43°C		
Теплопроизводительность (номинальная)	*3	кВт	76.5		
	*3	ккал/час	65,800		
	*3	БТЕ/час	261,000		
	Потребляемая мощность		кВт	19.92	
	Рабочий ток		А	33.6	
COP (кВт / кВт)			3.84		
Рабочий диапазон температур (обогрев)	в помещении	сух. терм.	15 ~ 27°C		
	наружный воздух	влаж. терм.	- 20 ~ 15.5°C		
Подключаемые внутренние блоки	Суммарная производительность		50 ~ 130% от производительности наружного блока		
	Модели / количество		R15 - P250/1 - 50		
Уровень шума (измерен в безэховой камере)			дБА	60.5	
Диаметр фреоновых проводов (наружный)	жидкость	мм (дюйм)	15.88 (5/8") пайка		
	газ	мм (дюйм)	28.58 (1-1/8") пайка		

Комплект состоит из следующих моделей

Модель			PUHY-P250YHM-A(-BS)		PUHY-P350YHM-A(-BS)	
Внешнее покрытие			Стальные листы с предварительным гальваническим покрытием (дополнительное порошковое напыление для блоков типа -BS) MUNSELL 5Y 8/1 или аналоги		Стальные листы с предварительным гальваническим покрытием (дополнительное порошковое напыление для блоков типа -BS) MUNSELL 5Y 8/1 или аналоги	
Габаритные размеры В x Ш x Д			мм		1710 (без опорных пластин 1650)x920x760	
Вес			кг		200	
Теплообменник			Солестойкое покрытие пластин, медные трубы		Солестойкое покрытие пластин, медные трубы	
Компрессор	Тип		Герметичный инверторный компрессор спирального типа		Герметичный инверторный компрессор спирального типа	
	Производитель		MITSUBISHI ELECTRIC CORPORATION		MITSUBISHI ELECTRIC CORPORATION	
	Метод пуска		Инвертор		Инвертор	
	Мощность		кВт	6.7	10.3	
	Нагреватель картера		кВт	0.035	0.045	
	Холодильное масло			MEL32	MEL32	
Вентилятор	Расход воздуха	м ³ /мин	185	225		
		л/с	3,083	3,750		
	Внешнее статическое давление		0 Па (0 мм H ₂ O)		0 Па (0 мм H ₂ O)	
	Тип х количество		Пропеллер х 1		Пропеллер х 1	
	Управление, механический привод		Инверторное управление, прямой привод		Инверторное управление, прямой привод	
	Мощность		кВт	0.46 х 1	0.46 х 1	
НИС-цепь (Heat Inter Changer)			Кожухотрубный медный теплообменник		Кожухотрубный медный теплообменник	
Защитные устройства	Выкл. по высокому давлению		Датчик давления, выключатель по высокому давлению (4.15МПа)		Датчик давления, выключатель по высокому давлению (4.15МПа)	
	Цепи инвертора (компрессор/вентилятор)		Тепловая защита, токовая защита		Тепловая защита, токовая защита	
	Компрессор		Тепловая защита		Тепловая защита	
	Электродвигатель вентилятора		Термовыключатель		Термовыключатель	
Метод оттаивания			Автоматический режим оттаивания (обращение холодильного цикла)		Автоматический режим оттаивания (обращение холодильного цикла)	
Хладагент	Тип х заводская заправка		R410A х 9.0 кг		R410A х 11.5 кг	
	Управление		Электронный расширительный вентиль LEV и НИС-цепь		Электронный расширительный вентиль LEV и НИС-цепь	
Диаметр фреоновых проводов до распределителя	жидкость	мм (дюйм)	9.52 (3/8") пайка		12.7 (1/2") пайка	
	газ	мм (дюйм)	22.2 (7/8") пайка		28.58 (1-1/8") пайка	
Чертеж	Размеры		KB94G534		KB94G534	
	Электрическая схема		WKE94C140		WKE94C140	
Стандартный комплект	Документация		„Руководство по установке“		„Руководство по установке“	
	Принадлежности		Соединительные фланцы фреоновых проводов		Соединительные фланцы фреоновых проводов	
Опции			Комплект для объединения наружных блоков: CMY-Y100VBK2 Разветвители: CMY-Y102S/L-G2, CMY-Y202/302-G2 Коллектор: CMY-Y104/108/1010-G			
Примечания			Крепление блока, подключение воздухопроводов, теплоизоляция, выполнение электрических соединений, а также другие вопросы изложены в „Руководстве по установке“.			

Примечания:	*1 Номинальные условия: охлаждение	*2 Номинальные условия: охлаждение	*3 Номинальные условия: обогрев	Единицы измерения
в помещении :	27°CDB/19°CWB	27°CDB/19.5°CWB	20°CDB	ккал = кВт х 860 БТЕ/час = кВт х 3,412 куб.фут.мин = м ³ /мин х 35.31 lb = кг/0.4536
снаружи:	35°CDB	35°CDB	7°CDB/6°CWB	
длина фреоновых проводов:	7.5м	5м	7.5м	
перепад высот:	0м	0м	0м	
<small>* Номинальные условия 1 и 3 соответствуют стандарту JIS B8615-1. * В связи с постоянной модернизацией оборудования данная спецификация может быть изменена без предварительного уведомления.</small>				
				<small>* В данной спецификации параметры округлены. °CDB - температура по сухому термометру; °CWB - температура по влажному термометру.</small>

1. Спецификация

Технические данные G4 (R410A)

Модель			PUHY-P650YSHM-A(-BS)		
Электропитание			3 фазы (4 провода, 380В, 50Гц)		
Холодопроизводительность (номинальная)	*1	кВт	73.0		
	*1	ккал/час	62,800		
	*1	БТЕ/час	249,100		
	*2	ккал/час	65,000		
	Потребляемая мощность		кВт	20.79	
Рабочий ток		А	35.0		
COP (кВт / кВт)			3.51		
Рабочий диапазон температур (охлаждение)	в помещении	влаж. терм.	15 ~ 24°C		
	наружный воздух	сух. терм.	- 5 ~ 43°C		
Теплопроизводительность (номинальная)	*3	кВт	81.5		
	*3	ккал/час	70,100		
	*3	БТЕ/час	278,100		
	Потребляемая мощность		кВт	21.9	
	Рабочий ток		А	36.9	
COP (кВт / кВт)			3.72		
Рабочий диапазон температур (обогрев)	в помещении	сух. терм.	15 ~ 27°C		
	наружный воздух	влаж. терм.	- 20 ~ 15.5°C		
Подключаемые внутренние блоки	Суммарная производительность		50 ~ 130% от производительности наружного блока		
	Модели / количество		P15 - P250/1 - 50		
Уровень шума (измерен в безэховой камере)		дБА	61.0		
Диаметр фреоновых проводов (наружный)	жидкость	мм (дюйм)	15.88 (5/8") пайка		
	газ	мм (дюйм)	28.58 (1-1/8") пайка		

Комплект состоит из следующих моделей

Модель			PUHY-P300YHM-A(-BS)		PUHY-P350YHM-A(-BS)	
Внешнее покрытие			Стальные листы с предварительным гальваническим покрытием (дополнительное порошковое напыление для блоков типа -BS)		Стальные листы с предварительным гальваническим покрытием (дополнительное порошковое напыление для блоков типа -BS)	
Габаритные размеры В x Ш x Д			1710 (без опорных пластин 1650)x920x760		1710 (без опорных пластин 1650)x1220x760	
Вес			215		245	
Теплообменник			Солестойкое покрытие пластин, медные трубы		Солестойкое покрытие пластин, медные трубы	
Компрессор	Тип		Герметичный инверторный компрессор спирального типа		Герметичный инверторный компрессор спирального типа	
	Производитель		MITSUBISHI ELECTRIC CORPORATION		MITSUBISHI ELECTRIC CORPORATION	
	Метод пуска		Инвертор		Инвертор	
	Мощность		кВт	8.2	кВт	10.3
	Нагреватель картера		кВт	0.045	кВт	0.045
	Холодильное масло			MEL32		MEL32
Вентилятор	Расход воздуха	м³/мин	185	л/с	225	
		л/с	3,083		3,750	
	Внешнее статическое давление		0 Па (0 мм H ₂ O)		0 Па (0 мм H ₂ O)	
	Тип x количество		Пропеллер x 1		Пропеллер x 1	
	Управление, механический привод		Инверторное управление, прямой привод		Инверторное управление, прямой привод	
Мощность		кВт	0.46 x 1	кВт	0.46 x 1	
Н/С-цепь (Heat Inter Changer)			Кожухотрубный медный теплообменник		Кожухотрубный медный теплообменник	
Защитные устройства	Выкл. по высокому давлению		Датчик давления, выключатель по высокому давлению (4.15МПа)		Датчик давления, выключатель по высокому давлению (4.15МПа)	
	Цепи инвертора (компрессор/вентилятор)		Тепловая защита, токовая защита		Тепловая защита, токовая защита	
	Компрессор		Тепловая защита		Тепловая защита	
	Электродвигатель вентилятора		Термовыключатель		Термовыключатель	
Метод оттаивания			Автоматический режим оттаивания (обращение холодильного цикла)		Автоматический режим оттаивания (обращение холодильного цикла)	
Хладагент	Тип x заводская заправка		R410A x 9.0 кг		R410A x 11.5 кг	
	Управление		Электронный расширительный вентиль LEV и Н/С-цепь		Электронный расширительный вентиль LEV и Н/С-цепь	
Диаметр фреоновых проводов до распределителя	жидкость	мм (дюйм)	12.7 (1/2") пайка		12.7 (1/2") пайка	
	газ	мм (дюйм)	22.2 (7/8") пайка		28.58 (1-1/8") пайка	
Чертеж	Размеры		KB94G534		KB94G534	
	Электрическая схема		WKE94C140		WKE94C140	
Стандартный комплект	Документация		„Руководство по установке“		„Руководство по установке“	
	Принадлежности		Соединительные фланцы фреоновых проводов		Соединительные фланцы фреоновых проводов	
Опции			Комплект для объединения наружных блоков: CMY-Y100VBK2			
			Разветвители: CMY-Y102S/L-G2, CMY-Y202/302-G2			
			Коллектор: CMY-Y104/108/1010-G			
Примечания			Крепление блока, подключение воздухопроводов, теплоизоляция, выполнение электрических соединений, а также другие вопросы изложены в „Руководстве по установке“.			

Примечания:	*1 Номинальные условия: охлаждение	*2 Номинальные условия: охлаждение	*3 Номинальные условия: обогрев	Единицы измерения
в помещении : 27°CDB/19°CWB	27°CDB/19.5°CWB	20°CDB	20°CDB	ккал = кВт x 860 БТЕ/час = кВт x 3,412 куб.фут.мин = м³/мин x 35.31 lb = кг/0.4536
снаружи: 35°CDB	35°CDB	7°CDB/6°CWB	7°CDB/6°CWB	
длина фреоновых проводов: 7.5м	5м	7.5м	7.5м	
перепад высот: 0м	0м	0м	0м	
* Номинальные условия 1 и 3 соответствуют стандарту JIS B8615-1.				* В данной спецификации параметры округлены.
* В связи с постоянной модернизацией оборудования данная спецификация может быть изменена без предварительного уведомления.				

Модель			PUHY-P700YSHM-A(-BS)		
Электропитание			3 фазы (4 провода, 380В, 50Гц)		
Холодопроизводительность (номинальная)	*1	кВт	80.0		
	*1	ккал/час	68,800		
	*1	БТЕ/час	273,000		
	*2	ккал/час	70,000		
	Потребляемая мощность		кВт	22.47	
Рабочий ток		А	37.9		
COP (кВт / кВт)			3.56		
Рабочий диапазон температур (охлаждение)	в помещении	влаж. терм.	15 ~ 24°C		
	наружный воздух	сух. терм.	- 5 ~ 43°C		
Теплопроизводительность (номинальная)	*3	кВт	88.0		
	*3	ккал/час	75,700		
	*3	БТЕ/час	300,300		
	Потребляемая мощность		кВт	23.71	
	Рабочий ток		А	40.0	
COP (кВт / кВт)			3.71		
Рабочий диапазон температур (обогрев)	в помещении	сух. терм.	15 ~ 27°C		
	наружный воздух	влаж. терм.	- 20 ~ 15.5°C		
Подключаемые внутренние блоки	Суммарная производительность		50 ~ 130% от производительности наружного блока		
	Модели / количество		P15 - P250/1 - 50		
Уровень шума (измерен в безэховой камере)			дБА	61.0	
Диаметр фреоновых проводов (наружный)	жидкость	мм (дюйм)	19.05 (3/4") пайка		
	газ	мм (дюйм)	34.93 (1-3/8") пайка		

Комплект состоит из следующих моделей

Модель			PUHY-P350YHM-A(-BS)		PUHY-P350YHM-A(-BS)		
Внешнее покрытие			Стальные листы с предварительным гальваническим покрытием (дополнительное порошковое напыление для блоков типа -BS)		Стальные листы с предварительным гальваническим покрытием (дополнительное порошковое напыление для блоков типа -BS)		
			MUNSELL 5Y 8/1 или аналоги		MUNSELL 5Y 8/1 или аналоги		
Габаритные размеры В x Ш x Д			мм	1710 (без опорных пластин 1650)x1220x760		1710 (без опорных пластин 1650)x1220x760	
Вес			кг	245		245	
Теплообменник			Солестойкое покрытие пластин, медные трубы				
Компрессор	Тип		Герметичный инверторный компрессор спирального типа				
	Производитель		MITSUBISHI ELECTRIC CORPORATION				
	Метод пуска		Инвертор				
	Мощность		кВт	10.3		10.3	
	Нагреватель картера		кВт	0.045		0.045	
	Холодильное масло		MEL32				
Вентилятор	Расход воздуха	м ³ /мин	225		225		
		л/с	3,750		3,750		
	Внешнее статическое давление		0 Па (0 мм H ₂ O)				
	Тип х количество		Пропеллер х 1				
	Управление, механический привод		Инверторное управление, прямой привод				
	Мощность		кВт	0.46 х 1		0.46 х 1	
НИС-цепь (Heat Inter Changer)			Кожухотрубный медный теплообменник				
Защитные устройства	Выкл. по высокому давлению		Датчик давления, выключатель по высокому давлению (4.15МПа)		Датчик давления, выключатель по высокому давлению (4.15МПа)		
	Цепи инвертора (компрессор/вентилятор)		Тепловая защита, токовая защита		Тепловая защита, токовая защита		
	Компрессор		Тепловая защита		Тепловая защита		
	Электродвигатель вентилятора		Термовыключатель		Термовыключатель		
Метод оттаивания			Автоматический режим оттаивания (обращение холодильного цикла)				
Хладагент	Тип х заводская заправка		R410A х 11.5 кг		R410A х 11.5 кг		
	Управление		Электронный расширительный вентиль LEV и НИС-цепь				
Диаметр фреоновых проводов до распределителя	жидкость	мм (дюйм)	12.7 (1/2") пайка		12.7 (1/2") пайка		
	газ	мм (дюйм)	28.58 (1-1/8") пайка		28.58 (1-1/8") пайка		
Чертеж	Размеры		KB94G535		KB94G535		
	Электрическая схема		WKE94C140		WKE94C140		
Стандартный комплект	Документация		„Руководство по установке“				
	Принадлежности		Соединительные фланцы фреоновых проводов				
Опции			Комплект для объединения наружных блоков: CMY-Y200VBK2 Разветвители: CMY-Y102S/L-G2, CMY-Y202/302-G2 Коллектор: CMY-Y104/108/1010-G				
Примечания			Крепление блока, подключение воздухопроводов, теплоизоляция, выполнение электрических соединений, а также другие вопросы изложены в „Руководстве по установке“.				

Примечания:	*1 Номинальные условия: охлаждение	*2 Номинальные условия: охлаждение	*3 Номинальные условия: обогрев	Единицы измерения
в помещении :	27°CDB/19°CWB	27°CDB/19.5°CWB	20°CDB	ккал = кВт х 860 БТЕ/час = кВт х 3,412 куб.фут.мин = м ³ /мин х 35.31 lb = кг/0.4536
снаружи:	35°CDB	35°CDB	7°CDB/6°CWB	
длина фреоновых проводов:	7.5м	5м	7.5м	
перепад высот:	0м	0м	0м	
* Номинальные условия 1 и 3 соответствуют стандарту JIS B8615-1. * В связи с постоянной модернизацией оборудования данная спецификация может быть изменена без предварительного уведомления.				* В данной спецификации параметры округлены.

1. Спецификация

Технические данные G4 (R410A)

Модель			PUHY-P750YSHM-A(-BS)		
Электропитание			3 фазы (4 провода, 380В, 50Гц)		
Холодопроизводительность (номинальная)	*1	кВт	85.0		
	*1	ккал/час	73,100		
	*1	БТЕ/час	290,000		
	*2	ккал/час	75,000		
	Потребляемая мощность		кВт	25.07	
Рабочий ток		А	42.3		
COP (кВт / кВт)			3.39		
Рабочий диапазон температур (охлаждение)	в помещении	влаж. терм.	15 ~ 24°C		
	наружный воздух	сух. терм.	- 5 ~ 43°C		
Теплопроизводительность (номинальная)	*3	кВт	95.0		
	*3	ккал/час	81,700		
	*3	БТЕ/час	324,100		
	Потребляемая мощность		кВт	25.46	
	Рабочий ток		А	42.9	
COP (кВт / кВт)			3.73		
Рабочий диапазон температур (обогрев)	в помещении	сух. терм.	15 ~ 27°C		
	наружный воздух	влаж. терм.	- 20 ~ 15.5°C		
Подключаемые внутренние блоки			50 ~ 130% от производительности наружного блока		
Модели / количество			P15 - P250/1 - 50		
Уровень шума (измерен в безэховой камере)			дБА		
			61.0		
Диаметр фреоновых проводов (наружный)	жидкость	мм (дюйм)	19.05 (3/4") пайка		
	газ	мм (дюйм)	34.93 (1-3/8") пайка		

Комплект состоит из следующих моделей

Модель			PUHY-P350YHM-A(-BS)		PUHY-P400YHM-A(-BS)	
Внешнее покрытие			Стальные листы с предварительным гальваническим покрытием (дополнительное порошковое напыление для блоков типа -BS)		Стальные листы с предварительным гальваническим покрытием (дополнительное порошковое напыление для блоков типа -BS)	
			MUNSELL 5Y 8/1 или аналоги		MUNSELL 5Y 8/1 или аналоги	
Габаритные размеры В x Ш x Д			мм		1710 (без опорных пластин 1650)x1220x760	
Вес			кг		245	
Теплообменник			Солестойкое покрытие пластин, медные трубы		Солестойкое покрытие пластин, медные трубы	
Компрессор	Тип		Герметичный инверторный компрессор спирального типа		Герметичный инверторный компрессор спирального типа	
	Производитель		MITSUBISHI ELECTRIC CORPORATION		MITSUBISHI ELECTRIC CORPORATION	
	Метод пуска		Инвертор		Инвертор	
	Мощность		кВт		10.3	
	Нагреватель картера		кВт		0.045	
	Холодильное масло		MEL32		MEL32	
Вентилятор	Расход воздуха		м³/мин		225	
			л/с		3,750	
	Внешнее статическое давление		0 Па (0 мм H ₂ O)		0 Па (0 мм H ₂ O)	
	Тип х количество		Пропеллер х 1		Пропеллер х 1	
	Управление, механический привод		Инверторное управление, прямой привод		Инверторное управление, прямой привод	
	Мощность		кВт		0.46 x 1	
НИС-цепь (Heat Inter Changer)			Кожухотрубный медный теплообменник		Кожухотрубный медный теплообменник	
Защитные устройства	Выкл. по высокому давлению		Датчик давления, выключатель по высокому давлению (4.15МПа)		Датчик давления, выключатель по высокому давлению (4.15МПа)	
	Цели инвертора (компрессор/вентилятор)		Тепловая защита, токовая защита		Тепловая защита, токовая защита	
	Компрессор		Тепловая защита		Тепловая защита	
	Электродвигатель вентилятора		Термовыключатель		Термовыключатель	
Метод оттаивания			Автоматический режим оттаивания (обращение холодильного цикла)		Автоматический режим оттаивания (обращение холодильного цикла)	
Хладагент	Тип х заводская заправка		R410A х 11.5 кг		R410A х 11.5 кг	
	Управление		Электронный расширительный вентиль LEV и НИС-цепь		Электронный расширительный вентиль LEV и НИС-цепь	
Диаметр фреоновых проводов до распределителя	жидкость	мм (дюйм)	12.7 (1/2") пайка		15.88 (5/8") пайка	
	газ	мм (дюйм)	28.58 (1-1/8") пайка		28.58 (1-1/8") пайка	
Чертеж	Размеры		KB94G535		KB94G535	
	Электрическая схема		WKE94C140		WKE94C140	
Стандартный комплект	Документация		„Руководство по установке“		„Руководство по установке“	
	Принадлежности		Соединительные фланцы фреоновых проводов		Соединительные фланцы фреоновых проводов	
Опции			Комплект для объединения наружных блоков: CMY-Y200VBK2			
			Разветвители: CMY-Y102S/L-G2, CMY-Y202/302-G2			
			Коллектор: CMY-Y104/108/1010-G			
Примечания			Крепление блока, подключение воздухопроводов, теплоизоляция, выполнение электрических соединений, а также другие вопросы изложены в „Руководстве по установке“.			

Примечания:	*1 Номинальные условия: охлаждение	*2 Номинальные условия: охлаждение	*3 Номинальные условия: обогрев	Единицы измерения
в помещении :	27°CDB/19°CWB	27°CDB/19.5°CWB	20°CDB	ккал = кВт x 860 БТЕ/час = кВт x 3,412 куб.фут.мин = м³/мин x 35.31 lb = кг/0.4536
снаружи :	35°CDB	35°CDB	7°CDB/6°CWB	
длина фреоновых проводов:	7.5м	5м	7.5м	
перепад высот:	0м	0м	0м	
* Номинальные условия 1 и 3 соответствуют стандарту JIS B8615-1.				
* В связи с постоянной модернизацией оборудования данная спецификация может быть изменена без предварительного уведомления.				
				* CDB - температура по сухому термометру; * CWB - температура по влажному термометру.
				* В данной спецификации параметры округлены.

Модель			PUHY-P800YSHM-A(-BS)		
Электропитание			3 фазы (4 провода, 380В, 50Гц)		
Холодопроизводительность (номинальная)	*1	кВт	90.0		
	*1	ккал/час	77,400		
	*1	БТЕ/час	307,100		
	*2	ккал/час	80,000		
	Потребляемая мощность		кВт	27.69	
Рабочий ток		А	46.7		
COP (кВт / кВт)			3.25		
Рабочий диапазон температур (охлаждение)	в помещении	влаж. терм.	15 ~ 24°C		
	наружный воздух	сух. терм.	- 5 ~ 43°C		
Теплопроизводительность (номинальная)	*3	кВт	100.0		
	*3	ккал/час	86,000		
	*3	БТЕ/час	341,200		
	Потребляемая мощность		кВт	25.7	
	Рабочий ток		А	43.3	
COP (кВт / кВт)			3.89		
Рабочий диапазон температур (обогрев)	в помещении	сух. терм.	15 ~ 27°C		
	наружный воздух	влаж. терм.	- 20 ~ 15.5°C		
Подключаемые внутренние блоки	Суммарная производительность		50 ~ 130% от производительности наружного блока		
	Модели / количество		P15 - P250/1 - 50		
Уровень шума (измерен в безэховой камере)			дБА	64	
Диаметр фреоновых проводов (наружный)	жидкость	мм (дюйм)	19.05 (3/4") пайка		
	газ	мм (дюйм)	34.93 (1-3/8") пайка		

Комплект состоит из следующих моделей

Модель			PUHY-P350YHM-A(-BS)		PUHY-P450YHM-A(-BS)	
Внешнее покрытие			Стальные листы с предварительным гальваническим покрытием (дополнительное порошковое напыление для блоков типа -BS) MUNSELL 5Y 8/1 или аналоги		Стальные листы с предварительным гальваническим покрытием (дополнительное порошковое напыление для блоков типа -BS) MUNSELL 5Y 8/1 или аналоги	
Габаритные размеры В x Ш x Д			1710 (без опорных пластин 1650)x1220x760		1710 (без опорных пластин 1650)x1220x760	
Вес			245		245	
Теплообменник			Солестойкое покрытие пластин, медные трубы		Солестойкое покрытие пластин, медные трубы	
Компрессор	Тип		Герметичный инверторный компрессор спирального типа		Герметичный инверторный компрессор спирального типа	
	Производитель		MITSUBISHI ELECTRIC CORPORATION		MITSUBISHI ELECTRIC CORPORATION	
	Метод пуска		Инвертор		Инвертор	
	Мощность		кВт	10.3	кВт	12.0
	Нагреватель картера		кВт	0.045	кВт	0.045
	Холодильное масло			MEL32		MEL32
Вентилятор	Расход воздуха	м ³ /мин	225	л/с	225	
			3,750		3,750	
	Внешнее статическое давление		0 Па (0 мм H ₂ O)		0 Па (0 мм H ₂ O)	
	Тип х количество		Пропеллер х 1		Пропеллер х 1	
	Управление, механический привод		Инверторное управление, прямой привод		Инверторное управление, прямой привод	
	Мощность		кВт	0.46 х 1	кВт	0.46 х 1
НИС-цепь (Heat Inter Changer)			Кожухотрубный медный теплообменник		Кожухотрубный медный теплообменник	
Защитные устройства	Выкл. по высокому давлению		Датчик давления, выключатель по высокому давлению (4.15МПа)		Датчик давления, выключатель по высокому давлению (4.15МПа)	
	Цепи инвертора (компрессор/вентилятор)		Тепловая защита, токовая защита		Тепловая защита, токовая защита	
	Компрессор		Тепловая защита		Тепловая защита	
	Электродвигатель вентилятора		Термовыключатель		Термовыключатель	
Метод оттаивания			Автоматический режим оттаивания (обращение холодильного цикла)		Автоматический режим оттаивания (обращение холодильного цикла)	
Хладагент	Тип х заводская заправка		R410A х 11.5 кг		R410A х 11.5 кг	
	Управление		Электронный расширительный вентиль LEV и НИС-цепь		Электронный расширительный вентиль LEV и НИС-цепь	
Диаметр фреоновых проводов до распределителя	жидкость	мм (дюйм)	12.7 (1/2") пайка		15.88 (5/8") пайка	
	газ	мм (дюйм)	28.58 (1-1/8") пайка		28.58 (1-1/8") пайка	
Чертеж	Размеры		KB94G535		KB94G535	
	Электрическая схема		WKE94C140		WKE94C140	
Стандартный комплект	Документация		„Руководство по установке“		„Руководство по установке“	
	Принадлежности		Соединительные фланцы фреоновых проводов		Соединительные фланцы фреоновых проводов	
Опции			Комплект для объединения наружных блоков: CMY-Y200VBK2 Разветвители: CMY-Y102S/L-G2, CMY-Y202/302-G2 Коллектор: CMY-Y104/108/1010-G			
Примечания			Крепление блока, подключение воздухопроводов, теплоизоляция, выполнение электрических соединений, а также другие вопросы изложены в „Руководстве по установке“.			

Примечания:	*1 Номинальные условия: охлаждение	*2 Номинальные условия: охлаждение	*3 Номинальные условия: обогрев	Единицы измерения
в помещении :	27°CDB/19°CWB	27°CDB/19.5°CWB	20°CDB	ккал = кВт х 860 БТЕ/час = кВт х 3,412 куб.фут.мин = м ³ /мин х 35.31 lb = кг/0.4536
снаружи:	35°CDB	35°CDB	7°CDB/6°CWB	
длина фреоновых проводов:	7.5м	5м	7.5м	
перепад высот:	0м	0м	0м	
* Номинальные условия 1 и 3 соответствуют стандарту JIS B8615-1. * В связи с постоянной модернизацией оборудования данная спецификация может быть изменена без предварительного уведомления.				
				* В данной спецификации параметры округлены.

1. Спецификация

Технические данные G4 (R410A)

Модель			PUHY-P850YSHM-A(-BS)		
Электропитание			3 фазы (4 провода, 380В, 50Гц)		
Холодопроизводительность (номинальная)	*1	кВт	96.0		
	*1	ккал/час	82,600		
	*1	БТЕ/час	327,600		
	*2	ккал/час	85,000		
	Потребляемая мощность		кВт	30.18	
Рабочий ток		А	50.9		
COP (кВт / кВт)			3.18		
Рабочий диапазон температур (охлаждение)	в помещении	влаж. терм.	15 ~ 24°C		
	наружный воздух	сух. терм.	- 5 ~ 43°C		
Теплопроизводительность (номинальная)	*3	кВт	108.0		
	*3	ккал/час	92,900		
	*3	БТЕ/час	368,500		
	Потребляемая мощность		кВт	28.42	
	Рабочий ток		А	47.9	
COP (кВт / кВт)			3.80		
Рабочий диапазон температур (обогрев)	в помещении	сух. терм.	15 ~ 27°C		
	наружный воздух	влаж. терм.	- 20 ~ 15.5°C		
Подключаемые внутренние блоки			50 ~ 130% от производительности наружного блока		
Модели / количество			P15 - P250/1 - 50		
Уровень шума (измерен в безэховой камере)			дБА		
			64.5		
Диаметр фреоновых проводов (наружный)	жидкость	мм (дюйм)	19.05 (3/4") пайка		
	газ	мм (дюйм)	41.28 (1-5/8") пайка		

Комплект состоит из следующих моделей

Модель			PUHY-P400YHM-A(-BS)		PUHY-P450YHM-A(-BS)	
Внешнее покрытие			Стальные листы с предварительным гальваническим покрытием (дополнительное порошковое напыление для блоков типа -BS)		Стальные листы с предварительным гальваническим покрытием (дополнительное порошковое напыление для блоков типа -BS)	
			MUNSELL 5Y 8/1 или аналоги		MUNSELL 5Y 8/1 или аналоги	
Габаритные размеры В x Ш x Д			1710 (без опорных пластин 1650)x1220x760		1710 (без опорных пластин 1650)x1220x760	
Вес			245		245	
Теплообменник			Солестойкое покрытие пластин, медные трубы		Солестойкое покрытие пластин, медные трубы	
Компрессор	Тип		Герметичный инверторный компрессор спирального типа		Герметичный инверторный компрессор спирального типа	
	Производитель		MITSUBISHI ELECTRIC CORPORATION		MITSUBISHI ELECTRIC CORPORATION	
	Метод пуска		Инвертор		Инвертор	
	Мощность		кВт	10.5	кВт	12.0
	Нагреватель картера		кВт	0.045	кВт	0.045
	Холодильное масло		MEL32		MEL32	
Вентилятор	Расход воздуха		м³/мин	225	м³/мин	225
			л/с	3,750	л/с	3,750
	Внешнее статическое давление		0 Па (0 мм H ₂ O)		0 Па (0 мм H ₂ O)	
	Тип х количество		Пропеллер х 1		Пропеллер х 1	
	Управление, механический привод		Инверторное управление, прямой привод		Инверторное управление, прямой привод	
Мощность		кВт	0.46 x 1	кВт	0.46 x 1	
НИС-цепь (Heat Inter Changer)			Кожухотрубный медный теплообменник		Кожухотрубный медный теплообменник	
Защитные устройства	Выкл. по высокому давлению		Датчик давления, выключатель по высокому давлению (4.15МПа)		Датчик давления, выключатель по высокому давлению (4.15МПа)	
	Цели инвертора (компрессор/вентилятор)		Тепловая защита, токовая защита		Тепловая защита, токовая защита	
	Компрессор		Тепловая защита		Тепловая защита	
	Электродвигатель вентилятора		Термовыключатель		Термовыключатель	
Метод оттаивания			Автоматический режим оттаивания (обращение холодильного цикла)		Автоматический режим оттаивания (обращение холодильного цикла)	
Хладагент	Тип х заводская заправка		R410A х 11.5 кг		R410A х 11.5 кг	
	Управление		Электронный расширительный вентиль LEV и НИС-цепь		Электронный расширительный вентиль LEV и НИС-цепь	
Диаметр фреоновых проводов до распределителя	жидкость	мм (дюйм)	15.88 (5/8") пайка		15.88 (5/8") пайка	
	газ	мм (дюйм)	28.58 (1-1/8") пайка		28.58 (1-1/8") пайка	
Чертеж	Размеры		KB94G535		KB94G535	
	Электрическая схема		WKE94C140		WKE94C140	
Стандартный комплект	Документация		„Руководство по установке“		„Руководство по установке“	
	Принадлежности		Соединительные фланцы фреоновых проводов		Соединительные фланцы фреоновых проводов	
Опции			Комплект для объединения наружных блоков: CMY-Y200VBK2			
			Разветвители: CMY-Y102S/L-G2, CMY-Y202/302-G2			
			Коллектор: CMY-Y104/108/1010-G			
Примечания			Крепление блока, подключение воздухопроводов, теплоизоляция, выполнение электрических соединений, а также другие вопросы изложены в „Руководстве по установке“.			

Примечания:	*1 Номинальные условия: охлаждение	*2 Номинальные условия: охлаждение	*3 Номинальные условия: обогрев	Единицы измерения
в помещении :	27°CDB/19°CWB	27°CDB/19.5°CWB	20°CDB	ккал = кВт x 860 БТЕ/час = кВт x 3,412 куб.фут.мин = м³/мин x 35.31 lb = кг/0.4536
снаружи :	35°CDB	35°CDB	7°CDB/6°CWB	
длина фреоновых проводов :	7.5м	5м	7.5м	
перепад высот :	0м	0м	0м	
* Номинальные условия 1 и 3 соответствуют стандарту JIS B8615-1.				
* В связи с постоянной модернизацией оборудования данная спецификация может быть изменена без предварительного уведомления.				
				* CDB - температура по сухому термометру; * CWB - температура по влажному термометру.
				* В данной спецификации параметры округлены.

Модель			PUHY-P900YSHM-A(-BS)		
Электропитание			3 фазы (4 провода, 380В, 50Гц)		
Холодопроизводительность (номинальная)	*1	кВт	101.0		
	*1	ккал/час	86,900		
	*1	БТЕ/час	344,600		
	*2	ккал/час	90,000		
	Потребляемая мощность		кВт	33.33	
Рабочий ток		А	56.2		
COP (кВт / кВт)			3.03		
Рабочий диапазон температур (охлаждение)	в помещении	влаж. терм.	15 ~ 24°C		
	наружный воздух	сух. терм.	- 5 ~ 43°C		
Теплопроизводительность (номинальная)	*3	кВт	113.0		
	*3	ккал/час	97,200		
	*3	БТЕ/час	385,600		
	Потребляемая мощность		кВт	30.29	
	Рабочий ток		А	51.1	
COP (кВт / кВт)			3.73		
Рабочий диапазон температур (обогрев)	в помещении	сух. терм.	15 ~ 27°C		
	наружный воздух	влаж. терм.	- 20 ~ 15.5°C		
Подключаемые внутренние блоки	Суммарная производительность		50 ~ 130% от производительности наружного блока		
	Модели / количество		P15 - P250/1 - 50		
Уровень шума (измерен в безэховой камере)			дБА	64.5	
Диаметр фреонопроводов (наружный)	жидкость	мм (дюйм)	19.05 (3/4") пайка		
	газ	мм (дюйм)	41.28 (1-5/8") пайка		

Комплект состоит из следующих моделей

Модель			PUHY-P450YHM-A(-BS)		PUHY-P450YHM-A(-BS)	
Внешнее покрытие			Стальные листы с предварительным гальваническим покрытием (дополнительное порошковое напыление для блоков типа -BS) MUNSELL 5Y 8/1 или аналоги		Стальные листы с предварительным гальваническим покрытием (дополнительное порошковое напыление для блоков типа -BS) MUNSELL 5Y 8/1 или аналоги	
Габаритные размеры В x Ш x Д			мм	1710 (без опорных пластин 1650)x1220x760	мм	1710 (без опорных пластин 1650)x1220x760
Вес			кг	245	кг	245
Теплообменник			Солестойкое покрытие пластин, медные трубы		Солестойкое покрытие пластин, медные трубы	
Компрессор	Тип		Герметичный инверторный компрессор спирального типа		Герметичный инверторный компрессор спирального типа	
	Производитель		MITSUBISHI ELECTRIC CORPORATION		MITSUBISHI ELECTRIC CORPORATION	
	Метод пуска		Инвертор		Инвертор	
	Мощность	кВт	12.0		12.0	
	Нагреватель картера	кВт	0.045		0.045	
Холодильное масло		MEL32		MEL32		
Вентилятор	Расход воздуха	м ³ /мин	225		225	
		л/с	3,750		3,750	
	Внешнее статическое давление		0 Па (0 мм H ₂ O)		0 Па (0 мм H ₂ O)	
	Тип х количество		Пропеллер х 1		Пропеллер х 1	
	Управление, механический привод		Инверторное управление, прямой привод		Инверторное управление, прямой привод	
Мощность	кВт	0.46 х 1		0.46 х 1		
НИС-цепь (Heat Inter Changer)			Кожухотрубный медный теплообменник		Кожухотрубный медный теплообменник	
Защитные устройства	Выкл. по высокому давлению		Датчик давления, выключатель по высокому давлению (4.15МПа)		Датчик давления, выключатель по высокому давлению (4.15МПа)	
	Цепи инвертора (компрессор/вентилятор)		Тепловая защита, токовая защита		Тепловая защита, токовая защита	
	Компрессор		Тепловая защита		Тепловая защита	
	Электродвигатель вентилятора		Термовыключатель		Термовыключатель	
Метод оттаивания			Автоматический режим оттаивания (обращение холодильного цикла)		Автоматический режим оттаивания (обращение холодильного цикла)	
Хладагент	Тип х заводская заправка		R410A х 11.5 кг		R410A х 11.5 кг	
	Управление		Электронный расширительный вентиль LEV и НИС-цепь		Электронный расширительный вентиль LEV и НИС-цепь	
Диаметр фреонопроводов до распределителя	жидкость	мм (дюйм)	15.88 (5/8") пайка		15.88 (5/8") пайка	
	газ	мм (дюйм)	28.58 (1-1/8") пайка		28.58 (1-1/8") пайка	
Чертеж	Размеры		KB94G535		KB94G535	
	Электрическая схема		WKE94C140		WKE94C140	
Стандартный комплект	Документация		„Руководство по установке“		„Руководство по установке“	
	Принадлежности		Соединительные фланцы фреонопроводов		Соединительные фланцы фреонопроводов	
Опции			Комплект для объединения наружных блоков: CMY-Y200VBK2 Разветвители: CMY-Y102S/L-G2, CMY-Y202/302-G2 Коллектор: CMY-Y104/108/1010-G			
Примечания			Крепление блока, подключение воздухопроводов, теплоизоляция, выполнение электрических соединений, а также другие вопросы изложены в „Руководстве по установке“.			

Примечания:	*1 Номинальные условия: охлаждение	*2 Номинальные условия: охлаждение	*3 Номинальные условия: обогрев	Единицы измерения
в помещении :	27°CDB/19°CWB	27°CDB/19.5°CWB	20°CDB	ккал = кВт х 860 БТЕ/час = кВт х 3,412 куб.фут.мин = м ³ /мин х 35.31 lb = кг/0.4536
снаружи:	35°CDB	35°CDB	7°CDB/6°CWB	
длина фреонопроводов:	7.5м	5м	7.5м	
перепад высот:	0м	0м	0м	
* Номинальные условия 1 и 3 соответствуют стандарту JIS B8615-1. * В связи с постоянной модернизацией оборудования данная спецификация может быть изменена без предварительного уведомления.				* В данной спецификации параметры округлены.

1. Спецификация

Технические данные G4 (R410A)

Модель			PUHY-P950YSHM-A(-BS)		
Электропитание			3 фазы (4 провода, 380В, 50Гц)		
Холодопроизводительность (номинальная)	*1	кВт	108.0		
	*1	ккал/час	92,900		
	*1	БТЕ/час	368,500		
	*2	ккал/час	95,000		
		Потребляемая мощность	кВт	30.68	
	Рабочий ток	А	51.7		
	COP (кВт / кВт)		3.52		
Рабочий диапазон температур (охлаждение)	в помещении	влаж. терм.	15 ~ 24°C		
	наружный воздух	сух. терм.	- 5 ~ 43°C		
Теплопроизводительность (номинальная)	*3	кВт	119.5		
	*3	ккал/час	102,800		
	*3	БТЕ/час	407,700		
		Потребляемая мощность	кВт	30.02	
		Рабочий ток	А	50.6	
	COP (кВт / кВт)		3.98		
Рабочий диапазон температур (обогрев)	в помещении	сух. терм.	15 ~ 27°C		
	наружный воздух	влаж. терм.	- 20 ~ 15.5°C		
Подключаемые внутренние блоки	Суммарная производительность		50 ~ 130% от производительности наружного блока		
	Модели / количество		P15 - P250/1 - 50		
Уровень шума (измерен в беззвучной камере)		дБА	64		
Диаметр фреоновых проводов (наружный)	жидкость	мм (дюйм)	19.05 (3/4") пайка		
	газ	мм (дюйм)	41.28 (1-5/8") пайка		

Комплект состоит из следующих моделей

Модель			PUHY-P250YHM-A(-BS)	PUHY-P300YHM-A(-BS)	PUHY-P400YHM-A(-BS)	
Внешнее покрытие			Стальные листы с предварительным гальваническим покрытием (дополнительное порошковое напыление для блоков типа -BS) MUNSELL 5Y 8/1 или аналоги			
Габаритные размеры В x Ш x Д		мм	1710 (без опорных пластин 1650)x920x760	1710 (без опорных пластин 1650)x920x760	1710 (без опорных пластин 1650)x1220x760	
Вес		кг	200	215	245	
Теплообменник			Солестойкое покрытие пластин, медные трубы			
Компрессор	Тип		Герметичный инверторный компрессор спирального типа			
	Производитель		MITSUBISHI ELECTRIC CORPORATION			
	Метод пуска		Инвертор			
	Мощность		кВт	6.7	8.2	10.5
	Нагреватель картера		кВт	0.035	0.045	0.045
	Холодильное масло			MEL32	MEL32	MEL32
Вентилятор	Расход воздуха	м³/мин	185	185	225	
		л/с	3,083	3,083	3,750	
	Внешнее статическое давление		0 Па (0 мм H ₂ O)			
	Тип x количество		Пропеллер x 1			
	Управление, механический привод		Инверторное управление, прямой привод			
Мощность		кВт	0.46 x 1			
Н/С-цель (Heat Inter Changer)			Кожухотрубный медный теплообменник			
Защитные устройства	Выкл. по высокому давлению		Датчик давления, выключатель по высокому давлению (4.15МПа)			
	Цели инвертора (компрессор/вентилятор)		Тепловая защита, токовая защита			
	Компрессор		Тепловая защита			
	Электродвигатель вентилятора		Термовыключатель			
Метод оттаивания			Автоматический режим оттаивания (обращение холодильного цикла)			
Хладагент	Тип x заводская заправка		R410A x 9.0 кг	R410A x 9.0 кг	R410A x 11.5 кг	
	Управление		Электронный расширительный клапан LEV и Н/С-цель			
Диаметр фреоновых проводов до распределителя	жидкость	мм (дюйм)	9.52 (3/8") пайка	12.7 (1/2") пайка	15.88 (5/8") пайка	
	газ	мм (дюйм)	22.2 (7/8") пайка	22.2 (7/8") пайка	28.58 (1-1/8") пайка	
Чертеж	Размеры		KB94G536			
	Электрическая схема		WKE94C140			
Стандартный комплект	Документация		„Руководство по установке“			
	Принадлежности		Соединительные фланцы фреоновых проводов			
Опции			Комплект для объединения наружных блоков: CMY-Y300VBK2 Разветвители: CMY-Y102S/L-G2, CMY-Y202/302-G2 Коллектор: CMY-Y104/108/1010-G			
Примечания			Крепление блока, подключение воздуховодов, теплоизоляция, выполнение электрических соединений, а также другие вопросы изложены в „Руководстве по установке“.			

Примечания:	*1 Номинальные условия: охлаждение	*2 Номинальные условия: охлаждение	*3 Номинальные условия: обогрев	Единицы измерения
в помещении :	27°CDB/19°CWB	27°CDB/19.5°CWB	20°CDB	ккал = кВт x 860 БТЕ/час = кВт x 3,412 куб.фут.мин = м³/мин x 35.31 lb = кг/0.4536
снаружи :	35°CDB	35°CDB	7°CDB/6°CWB	
длина фреоновых проводов :	7.5м	5м	7.5м	
перепад высот :	0м	0м	0м	
* Номинальные условия 1 и 3 соответствуют стандарту JIS B8615-1. * В связи с постоянной модернизацией оборудования данная спецификация может быть изменена без предварительного уведомления.				* В данной спецификации параметры округлены.

1. Спецификация

Технические данные G4 (R410A)

Модель			PUHY-P1000YSHM-A(-BS)		
Электроснабжение			3 фазы (4 провода, 380В, 50Гц)		
Холодопроизводительность (номинальная)	*1	кВт	113.0		
	*1	ккал/час	97,200		
	*1	БТЕ/час	385,600		
	*2	ккал/час	100,000		
	Потребляемая мощность		кВт	32.47	
Рабочий ток		А	54.8		
COP (кВт / кВт)			3.48		
Рабочий диапазон температур (охлаждение)	в помещении	влаж. терм.	15 ~ 24°C		
	наружный воздух	сух. терм.	- 5 ~ 43°C		
Теплопроизводительность (номинальная)	*3	кВт	127.0		
	*3	ккал/час	109,200		
	*3	БТЕ/час	433,300		
	Потребляемая мощность		кВт	33.15	
	Рабочий ток		А	55.9	
COP (кВт / кВт)			3.83		
Рабочий диапазон температур (обогрев)	в помещении	сух. терм.	15 ~ 27°C		
	наружный воздух	влаж. терм.	- 20 ~ 15.5°C		
Подключаемые внутренние блоки	Суммарная производительность		50 ~ 130% от производительности наружного блока		
	Модели / количество		P15 - P250/2 - 50		
Уровень шума (измерен в безэховой камере)			дБА	64.0	
Диаметр фреоновых проводов (наружный)	жидкость	мм (дюйм)	19.05 (3/4") пайка		
	газ	мм (дюйм)	41.28 (1-5/8") пайка		

Комплект состоит из следующих моделей

Модель			PUHY-P300YHM-A(-BS)	PUHY-P300YHM-A(-BS)	PUHY-P400YHM-A(-BS)
Внешнее покрытие			Стальные листы с предварительным гальваническим покрытием (дополнительное порошковое напыление для блоков типа -BS) MUNSELL 5Y 8/1 или аналоги		
Габаритные размеры В x Ш x Д		мм	1710 (без опорных пластин 1650)x920x760	1710 (без опорных пластин 1650)x920x760	1710 (без опорных пластин 1650)x1220x760
Вес		кг	215	215	245
Теплообменник			Солестойкое покрытие пластин, медные трубы		
Компрессор	Тип		Герметичный инверторный компрессор спирального типа		
	Производитель		MITSUBISHI ELECTRIC CORPORATION		
	Метод пуска		Инвертор		
	Мощность	кВт	8.2	8.2	10.5
	Нагреватель картера	кВт	0.045	0.045	0.045
	Холодильное масло		MEL32		
Вентилятор	Расход воздуха	м ³ /мин	185	185	225
		л/с	3,083	3,083	3,750
	Внешнее статическое давление		0 Па (0 мм H ₂ O)		
	Тип х количество		Пропеллер х 1		
	Управление, механический привод		Инверторное управление, прямой привод		
Мощность	кВт	0.46 x 1			
НПС-цепь (Heat Inter Changer)			Кожухотрубный медный теплообменник		
Защитные устройства	Выкл. по высокому давлению		Датчик давления, выключатель по высокому давлению (4.15МПа)		
	Цепи инвертора (компрессор/вентилятор)		Тепловая защита, токовая защита		
	Компрессор		Тепловая защита		
	Электродвигатель вентилятора		Термовыключатель		
Метод оттаивания			Автоматический режим оттаивания (обращение холодильного цикла)		
Хладагент	Тип х заводская заправка		R410A х 9.0 кг	R410A х 9.0 кг	R410A х 11.5 кг
	Управление		Электронный расширительный вентиль LEV и НПС-цепь		
Диаметр фреоновых проводов до распределителя	жидкость	мм (дюйм)	12.7 (1/2") пайка	12.7 (1/2") пайка	15.88 (5/8") пайка
	газ	мм (дюйм)	22.2 (7/8") пайка	22.2 (7/8") пайка	28.58 (1-1/8") пайка
Чертеж	Размеры		KB94G536		
	Электрическая схема		WKE94C140		
Стандартный комплект	Документация		„Руководство по установке“		
	Принадлежности		Соединительные фланцы фреоновых проводов		
Опции			Комплект для объединения наружных блоков: CMY-Y300VBK2 Разветвители: CMY-Y102S/L-G2, CMY-Y202/302-G2 Коллектор: CMY-Y104/108/1010-G		
Примечания			Крепление блока, подключение воздухопроводов, теплоизоляция, выполнение электрических соединений, а также другие вопросы изложены в „Руководстве по установке“.		

Примечания:	*1 Номинальные условия: охлаждение	*2 Номинальные условия: охлаждение	*3 Номинальные условия: обогрев	Единицы измерения
в помещении : 27°CDB/19°CWB	27°CDB/19.5°CWB	20°CDB	20°CDB	ккал = кВт x 860 БТЕ/час = кВт x 3,412 куб.фут.мин = м ³ /мин x 35.31 lb = кг/0.4536
снаружи: 35°CDB	35°CDB	7°CDB/6°CWB	7°CDB/6°CWB	
длина фреоновых проводов: 7.5м	5м	7.5м	7.5м	
перепад высот: 0м	0м	0м	0м	
* Номинальные условия 1 и 3 соответствуют стандарту JIS B8615-1.				* В данной спецификации параметры округлены.
* В связи с постоянной модернизацией оборудования данная спецификация может быть изменена без предварительного уведомления.				

1. Спецификация

Технические данные G4 (R410A)

Модель			PUHY-P1050YSHM-A(-BS)		
Электропитание			3 фазы (4 провода, 380В, 50Гц)		
Холодопроизводительность (номинальная)	*1	кВт	118.0		
	*1	ккал/час	101,500		
	*1	БТЕ/час	402,600		
	*2	ккал/час	105,000		
	Потребляемая мощность		кВт	33.90	
Рабочий ток		А	57.2		
COP (кВт / кВт)			3.48		
Рабочий диапазон температур (охлаждение)	в помещении	влаж. терм.	15 ~ 24°C		
	наружный воздух	сух. терм.	- 5 ~ 43°C		
Теплопроизводительность (номинальная)	*3	кВт	132.0		
	*3	ккал/час	113,500		
	*3	БТЕ/час	450,400		
	Потребляемая мощность		кВт	35.01	
	Рабочий ток		А	59.1	
COP (кВт / кВт)			3.77		
Рабочий диапазон температур (обогрев)	в помещении	сух. терм.	15 ~ 27°C		
	наружный воздух	влаж. терм.	- 20 ~ 15.5°C		
Подключаемые внутренние блоки			50 ~ 130% от производительности наружного блока		
Модели / количество			P15 - P250/2 - 50		
Уровень шума (измерен в безэховой камере)			дБА		
			64		
Диаметр фреоновых проводов (наружный)	жидкость	мм (дюйм)	19.05 (3/4") пайка		
	газ	мм (дюйм)	41.28 (1-5/8") пайка		

Комплект состоит из следующих моделей

Модель			PUHY-P300YHM-A(-BS)	PUHY-P350YHM-A(-BS)	PUHY-P400YHM-A(-BS)	
Внешнее покрытие			Стальные листы с предварительным гальваническим покрытием (дополнительное порошковое напыление для блоков типа -BS) MUNSELL 5Y 8/1 или аналоги			
Габаритные размеры В x Ш x Д		мм	1710 (без опорных пластин 1650)x920x760	1710 (без опорных пластин 1650)x1220x760	1710 (без опорных пластин 1650)x1220x760	
Вес		кг	215	245	245	
Теплообменник			Солестойкое покрытие пластин, медные трубы			
Компрессор	Тип		Герметичный инверторный компрессор спирального типа			
	Производитель		MITSUBISHI ELECTRIC CORPORATION			
	Метод пуска		Инвертор			
	Мощность		кВт	8.2	10.3	10.5
	Нагреватель картера		кВт	0.045	0.045	0.045
	Холодильное масло			MEL32	MEL32	MEL32
Вентилятор	Расход воздуха		м³/мин	185	225	225
			л/с	3,083	3,750	3,750
	Внешнее статическое давление			0 Па (0 мм H ₂ O)		
	Тип x количество			Пропеллер x 1		
	Управление, механический привод			Инверторное управление, прямой привод		
Мощность		кВт	0.46 x 1			
Н/С-цель (Heat Inter Changer)			Кожухотрубный медный теплообменник			
Защитные устройства	Выкл. по высокому давлению		Датчик давления, выключатель по высокому давлению (4.15МПа)			
	Цели инвертора (компрессор/вентилятор)		Тепловая защита, токовая защита			
	Компрессор		Тепловая защита			
	Электродвигатель вентилятора		Термовыключатель			
Метод оттаивания			Автоматический режим оттаивания (обращение холодильного цикла)			
Хладагент	Тип x заводская заправка		R410A x 9.0 кг	R410A x 11.5 кг	R410A x 11.5 кг	
	Управление		Электронный расширительный клапан LEV и Н/С-цель			
Диаметр фреоновых проводов до распределителя	жидкость	мм (дюйм)	12.7 (1/2") пайка	12.7 (1/2") пайка	15.88 (5/8") пайка	
	газ	мм (дюйм)	22.2 (7/8") пайка	28.58 (1-1/8") пайка	28.58 (1-1/8") пайка	
Чертеж	Размеры		KB94G537			
	Электрическая схема		WKE94C140			
Стандартный комплект	Документация		„Руководство по установке“			
	Принадлежности		Соединительные фланцы фреоновых проводов			
Опции			Комплект для объединения наружных блоков: CMY-Y300VBK2 Разветвители: CMY-Y102S/L-G2, CMY-Y202/302-G2 Коллектор: CMY-Y104/108/1010-G			
Примечания			Крепление блока, подключение воздуховодов, теплоизоляция, выполнение электрических соединений, а также другие вопросы изложены в „Руководстве по установке“.			

Примечания:	*1 Номинальные условия: охлаждение	*2 Номинальные условия: охлаждение	*3 Номинальные условия: обогрев	Единицы измерения
в помещении :	27°CDB/19°CWB	27°CDB/19.5°CWB	20°CDB	ккал = кВт x 860 БТЕ/час = кВт x 3,412 куб.фут.мин = м³/мин x 35.31 lb = кг/0.4536
снаружи :	35°CDB	35°CDB	7°CDB/6°CWB	
длина фреоновых проводов :	7.5м	5м	7.5м	
перепад высот :	0м	0м	0м	
* Номинальные условия 1 и 3 соответствуют стандарту JIS B8615-1. * В связи с постоянной модернизацией оборудования данная спецификация может быть изменена без предварительного уведомления.				* В данной спецификации параметры округлены.

1. Спецификация

Технические данные G4 (R410A)

Модель			PUHY-P1100YSHM-A(-BS)		
Электропитание			3 фазы (4 провода, 380В, 50Гц)		
Холодопроизводительность (номинальная)	*1	кВт	124.0		
	*1	ккал/час	106,600		
	*1	БТЕ/час	423,100		
	*2	ккал/час	110,000		
	Потребляемая мощность		кВт	35.83	
Рабочий ток		А	60.4		
COP (кВт / кВт)			3.46		
Рабочий диапазон температур (охлаждение)	в помещении	влаж. терм.	15 ~ 24°C		
	наружный воздух	сух. терм.	- 5 ~ 43°C		
Теплопроизводительность (номинальная)	*3	кВт	140.0		
	*3	ккал/час	120,400		
	*3	БТЕ/час	477,700		
	Потребляемая мощность		кВт	36.93	
	Рабочий ток		А	62.3	
COP (кВт / кВт)			3.79		
Рабочий диапазон температур (обогрев)	в помещении	сух. терм.	15 ~ 27°C		
	наружный воздух	влаж. терм.	- 20 ~ 15.5°C		
Подключаемые внутренние блоки	Суммарная производительность		50 ~ 130% от производительности наружного блока		
	Модели / количество		P15 - P250/2 - 50		
Уровень шума (измерен в безэховой камере)		дБА	64		
Диаметр фреоновых проводов (наружный)	жидкость	мм (дюйм)	19.05 (3/4") пайка		
	газ	мм (дюйм)	41.28 (1-5/8") пайка		

Комплект состоит из следующих моделей

Модель			PUHY-P350YHM-A(-BS)	PUHY-P350YHM-A(-BS)	PUHY-P400YHM-A(-BS)
Внешнее покрытие			Стальные листы с предварительным гальваническим покрытием (дополнительное порошковое напыление для блоков типа -BS) MUNSELL 5Y 8/1 или аналоги		
Габаритные размеры В x Ш x Д		мм	1710 (без опорных пластин 1650)x1220x760	1710 (без опорных пластин 1650)x1220x760	1710 (без опорных пластин 1650)x1220x760
Вес		кг	245	245	245
Теплообменник			Солестойкое покрытие пластин, медные трубы		
Компрессор	Тип		Герметичный инверторный компрессор спирального типа		
	Производитель		MITSUBISHI ELECTRIC CORPORATION		
	Метод пуска		Инвертор	Инвертор	Инвертор
	Мощность	кВт	10.3	10.3	10.5
	Нагреватель картера	кВт	0.045	0.045	0.045
	Холодильное масло		MEL32	MEL32	MEL32
Вентилятор	Расход воздуха	м ³ /мин	225	225	225
		л/с	3,750	3,750	3,750
	Внешнее статическое давление		0 Па (0 мм H ₂ O)		
	Тип х количество		Пропеллер х 1		
	Управление, механический привод		Инверторное управление, прямой привод		
Мощность		кВт	0.46 х 1		
НПС-цепь (Heat Inter Changer)			Кожухотрубный медный теплообменник		
Защитные устройства	Выкл. по высокому давлению		Датчик давления, выключатель по высокому давлению (4.15МПа)		
	Цепи инвертора (компрессор/вентилятор)		Тепловая защита, токовая защита		
	Компрессор		Тепловая защита		
	Электродвигатель вентилятора		Термовыключатель		
Метод оттаивания			Автоматический режим оттаивания (обращение холодильного цикла)		
Хладагент	Тип х заводская заправка		R410A х 11.5 кг	R410A х 11.5 кг	R410A х 11.5 кг
	Управление		Электронный расширительный вентиль LEV и НПС-цепь		
Диаметр фреоновых проводов до распределителя	жидкость	мм (дюйм)	12.7 (1/2") пайка	12.7 (1/2") пайка	15.88 (5/8") пайка
	газ	мм (дюйм)	28.58 (1-1/8") пайка	28.58 (1-1/8") пайка	28.58 (1-1/8") пайка
Чертеж	Размеры		KB94G538		
	Электрическая схема		WKE94C140		
Стандартный комплект	Документация		„Руководство по установке“		
	Принадлежности		Соединительные фланцы фреоновых проводов		
Опции			Комплект для объединения наружных блоков: CMY-Y300VBK2 Разветвители: CMY-Y102S/L-G2, CMY-Y202/302-G2 Коллектор: CMY-Y104/108/1010-G		
Примечания			Крепление блока, подключение воздухопроводов, теплоизоляция, выполнение электрических соединений, а также другие вопросы изложены в „Руководстве по установке“.		

Примечания:	*1 Номинальные условия: охлаждение	*2 Номинальные условия: охлаждение	*3 Номинальные условия: обогрев	Единицы измерения
в помещении : 27°CDB/19°CWB	27°CDB/19.5°CWB	20°CDB		ккал = кВт х 860
снаружи: 35°CDB	35°CDB	7°CDB/6°CWB		БТЕ/час = кВт х 3,412
длина фреоновых проводов: 7.5м	5м	7.5м		куб.фут.мин = м ³ /мин х 35.31
перепад высот: 0м	0м	0м		lb = кг/0.4536
* Номинальные условия 1 и 3 соответствуют стандарту JIS B8615-1.				* В данной спецификации параметры округлены.
* В связи с постоянной модернизацией оборудования данная спецификация может быть изменена без предварительного уведомления.				

1. Спецификация

Технические данные G4 (R410A)

Модель			PUHY-P1150YSHM-A(-BS)		
Электропитание			3 фазы (4 провода, 380В, 50Гц)		
Холодопроизводительность (номинальная)	*1	кВт	130.0		
	*1	ккал/час	111,800		
	*1	БТЕ/час	443,600		
	*2	ккал/час	115,000		
	Потребляемая мощность		кВт	39.39	
Рабочий ток		А	66.4		
COP (кВт / кВт)			3.30		
Рабочий диапазон температур (охлаждение)	в помещении	влаж. терм.	15 ~ 24°C		
	наружный воздух	сух. терм.	- 5 ~ 43°C		
Теплопроизводительность (номинальная)	*3	кВт	145.0		
	*3	ккал/час	124,700		
	*3	БТЕ/час	494,700		
	Потребляемая мощность		кВт	39.08	
	Рабочий ток		А	65.9	
COP (кВт / кВт)			3.71		
Рабочий диапазон температур (обогрев)	в помещении	сух. терм.	15 ~ 27°C		
	наружный воздух	влаж. терм.	- 20 ~ 15.5°C		
Подключаемые внутренние блоки			50 ~ 130% от производительности наружного блока		
Модели / количество			P15 - P250/2 - 50		
Уровень шума (измерен в беззвонной камере)			дБА		
			64.5		
Диаметр фреоновых проводов (наружный)	жидкость	мм (дюйм)	19.05 (3/4") пайка		
	газ	мм (дюйм)	41.28 (1-5/8") пайка		

Комплект состоит из следующих моделей

Модель			PUHY-P350YHM-A(-BS)	PUHY-P350YHM-A(-BS)	PUHY-P450YHM-A(-BS)	
Внешнее покрытие			Стальные листы с предварительным гальваническим покрытием (дополнительное порошковое напыление для блоков типа -BS) MUNSELL 5Y 8/1 или аналоги			
Габаритные размеры В x Ш x Д		мм	1710 (без опорных пластин 1650)x1220x760	1710 (без опорных пластин 1650)x1220x760	1710 (без опорных пластин 1650)x1220x760	
Вес		кг	245	245	245	
Теплообменник			Солестойкое покрытие пластин, медные трубы			
Компрессор	Тип		Герметичный инверторный компрессор спирального типа			
	Производитель		MITSUBISHI ELECTRIC CORPORATION			
	Метод пуска		Инвертор			
	Мощность		кВт	10.3	10.3	12.0
	Нагреватель картера		кВт	0.045	0.045	0.045
	Холодильное масло			MEL32	MEL32	MEL32
Вентилятор	Расход воздуха		м³/мин	225	225	225
			л/с	3,750	3,750	3,750
	Внешнее статическое давление			0 Па (0 мм H ₂ O)		
	Тип x количество			Пропеллер x 1		
	Управление, механический привод			Инверторное управление, прямой привод		
Мощность		кВт	0.46 x 1			
Н/С-цель (Heat Inter Changer)			Кожухотрубный медный теплообменник			
Защитные устройства	Выкл. по высокому давлению		Датчик давления, выключатель по высокому давлению (4.15МПа)			
	Цели инвертора (компрессор/вентилятор)		Тепловая защита, токовая защита			
	Компрессор		Тепловая защита			
	Электродвигатель вентилятора		Термовыключатель			
Метод оттаивания			Автоматический режим оттаивания (обращение холодильного цикла)			
Хладагент	Тип x заводская заправка		R410A x 11.5 кг	R410A x 11.5 кг	R410A x 11.5 кг	
	Управление		Электронный расширительный клапан LEV и Н/С-цель			
Диаметр фреоновых проводов до распределителя	жидкость	мм (дюйм)	12.7 (1/2") пайка	12.7 (1/2") пайка	15.88 (5/8") пайка	
	газ	мм (дюйм)	28.58 (1-1/8") пайка	28.58 (1-1/8") пайка	28.58 (1-1/8") пайка	
Чертеж	Размеры		KB94G538			
	Электрическая схема		WKE94C140			
Стандартный комплект	Документация		„Руководство по установке“			
	Принадлежности		Соединительные фланцы фреоновых проводов			
Опции			Комплект для объединения наружных блоков: CMY-Y300VBK2 Разветвители: CMY-Y102S/L-G2, CMY-Y202/302-G2 Коллектор: CMY-Y104/108/1010-G			
Примечания			Крепление блока, подключение воздуховодов, теплоизоляция, выполнение электрических соединений, а также другие вопросы изложены в „Руководстве по установке“.			

Примечания:	*1 Номинальные условия: охлаждение	*2 Номинальные условия: охлаждение	*3 Номинальные условия: обогрев	Единицы измерения
в помещении :	27°CDB/19°CWB	27°CDB/19.5°CWB	20°CDB	ккал = кВт x 860 БТЕ/час = кВт x 3,412 куб.фут.мин = м³/мин x 35.31 lb = кг/0.4536
снаружи :	35°CDB	35°CDB	7°CDB/6°CWB	
длина фреоновых проводов :	7.5м	5м	7.5м	
перепад высот :	0м	0м	0м	
* Номинальные условия 1 и 3 соответствуют стандарту JIS B8615-1. * В связи с постоянной модернизацией оборудования данная спецификация может быть изменена без предварительного уведомления.				* В данной спецификации параметры округлены.

1. Спецификация

Технические данные G4 (R410A)

Модель			PUHY-P1200YSHM-A(-BS)		
Электропитание			3 фазы (4 провода, 380В, 50Гц)		
Холодопроизводительность (номинальная)	*1	кВт	136.0		
	*1	ккал/час	117,000		
	*1	БТЕ/час	464,000		
	*2	ккал/час	120,000		
	Потребляемая мощность		кВт	41.71	
Рабочий ток		А	70.4		
COP (кВт / кВт)			3.26		
Рабочий диапазон температур (охлаждение)	в помещении	влаж. терм.	15 ~ 24°C		
	наружный воздух	сух. терм.	- 5 ~ 43°C		
Теплопроизводительность (номинальная)	*3	кВт	150.0		
	*3	ккал/час	129,000		
	*3	БТЕ/час	511,800		
	Потребляемая мощность		кВт	40.10	
	Рабочий ток		А	67.6	
COP (кВт / кВт)			3.74		
Рабочий диапазон температур (обогрев)	в помещении	сух. терм.	15 ~ 27°C		
	наружный воздух	влаж. терм.	- 20 ~ 15.5°C		
Подключаемые внутренние блоки	Суммарная производительность		50 ~ 130% от производительности наружного блока		
	Модели / количество		P15 - P250/2 - 50		
Уровень шума (измерен в безэховой камере)		дБА	65		
Диаметр фреоновых проводов (наружный)	жидкость	мм (дюйм)	19.05 (3/4") пайка		
	газ	мм (дюйм)	41.28 (1-5/8") пайка		

Комплект состоит из следующих моделей

Модель			PUHY-P350YHM-A(-BS)	PUHY-P400YHM-A(-BS)	PUHY-P400YHM-A(-BS)
Внешнее покрытие			Стальные листы с предварительным гальваническим покрытием (дополнительное порошковое напыление для блоков типа -BS) MUNSELL 5Y 8/1 или аналоги		
Габаритные размеры В x Ш x Д		мм	1710 (без опорных пластин 1650)x1220x760	1710 (без опорных пластин 1650)x1220x760	1710 (без опорных пластин 1650)x1220x760
Вес		кг	245	245	245
Теплообменник			Солестойкое покрытие пластин, медные трубы		
Компрессор	Тип		Герметичный инверторный компрессор спирального типа		
	Производитель		MITSUBISHI ELECTRIC CORPORATION		
	Метод пуска		Инвертор		
	Мощность	кВт	10.3	10.5	10.5
	Нагреватель картера	кВт	0.045	0.045	0.045
	Холодильное масло		MEL32		
Вентилятор	Расход воздуха	м ³ /мин	225	225	225
		л/с	3,750	3,750	3,750
	Внешнее статическое давление		0 Па (0 мм H ₂ O)		
	Тип х количество		Пропеллер x 1		
	Управление, механический привод		Инверторное управление, прямой привод		
Мощность		кВт	0.46 x 1		
НПС-цепь (Heat Inter Changer)			Кожухотрубный медный теплообменник		
Защитные устройства	Выкл. по высокому давлению		Датчик давления, выключатель по высокому давлению (4.15МПа)		
	Цепи инвертора (компрессор/вентилятор)		Тепловая защита, токовая защита		
	Компрессор		Тепловая защита		
	Электродвигатель вентилятора		Термовыключатель		
Метод оттаивания			Автоматический режим оттаивания (обращение холодильного цикла)		
Хладагент	Тип х заводская заправка		R410A x 11.5 кг	R410A x 11.5 кг	R410A x 11.5 кг
	Управление		Электронный расширительный вентиль LEV и НПС-цепь		
Диаметр фреоновых проводов до распределителя	жидкость	мм (дюйм)	12.7 (1/2") пайка	15.88 (5/8") пайка	15.88 (5/8") пайка
	газ	мм (дюйм)	28.58 (1-1/8") пайка	28.58 (1-1/8") пайка	28.58 (1-1/8") пайка
Чертеж	Размеры		KB94G538		
	Электрическая схема		WKE94C140		
Стандартный комплект	Документация		„Руководство по установке“		
	Принадлежности		Соединительные фланцы фреоновых проводов		
Опции			Комплект для объединения наружных блоков: CMY-Y300VBK2 Разветвители: CMY-Y102S/L-G2, CMY-Y202/302-G2 Коллектор: CMY-Y104/108/1010-G		
Примечания			Крепление блока, подключение воздухопроводов, теплоизоляция, выполнение электрических соединений, а также другие вопросы изложены в „Руководстве по установке“.		

Примечания:	*1 Номинальные условия: охлаждение	*2 Номинальные условия: охлаждение	*3 Номинальные условия: обогрев	Единицы измерения
в помещении :	27°CDB/19°CWB	27°CDB/19.5°CWB	20°CDB	ккал = кВт x 860
снаружи :	35°CDB	35°CDB	7°CDB/6°CWB	БТЕ/час = кВт x 3,412
длина фреоновых проводов :	7.5м	5м	7.5м	куб.фут.мин = м ³ /мин x 35.31
перепад высот :	0м	0м	0м	lb = кг/0.4536
* Номинальные условия 1 и 3 соответствуют стандарту JIS B8615-1.				* В данной спецификации параметры округлены.
* В связи с постоянной модернизацией оборудования данная спецификация может быть изменена без предварительного уведомления.				

1. Спецификация

Технические данные G4 (R410A)

Модель			PUHY-P1250YSHM-A(-BS)		
Электропитание			3 фазы (4 провода, 380В, 50Гц)		
Холодопроизводительность (номинальная)	*1	кВт	140.0		
	*1	ккал/час	120,400		
	*1	БТЕ/час	477,700		
	*2	ккал/час	125,000		
	Потребляемая мощность		кВт	45.01	
	Рабочий ток		А	75.9	
COP (кВт / кВт)			3.11		
Рабочий диапазон температур (охлаждение)	в помещении	влаж. терм.	15 ~ 24°C		
	наружный воздух	сух. терм.	- 5 ~ 43°C		
Теплопроизводительность (номинальная)	*3	кВт	156.5		
	*3	ккал/час	134,600		
	*3	БТЕ/час	534,000		
	Потребляемая мощность		кВт	42.06	
	Рабочий ток		А	71.0	
	COP (кВт / кВт)			3.72	
Рабочий диапазон температур (обогрев)	в помещении	сух. терм.	15 ~ 27°C		
	наружный воздух	влаж. терм.	- 20 ~ 15.5°C		
Подключаемые внутренние блоки			50 ~ 130% от производительности наружного блока		
Модели / количество			P15 - P250/2 - 50		
Уровень шума (измерен в безэховой камере)			дБА		
			65.5		
Диаметр фреоновых проводов (наружный)	жидкость	мм (дюйм)	19.05 (3/4") пайка		
	газ	мм (дюйм)	41.28 (1-5/8") пайка		

Комплект состоит из следующих моделей

Модель			PUHY-P350YHM-A(-BS)	PUHY-P450YHM-A(-BS)	PUHY-P450YHM-A(-BS)
Внешнее покрытие			Стальные листы с предварительным гальваническим покрытием (дополнительное порошковое напыление для блоков типа -BS)		
			MUNSELL 5Y 8/1 или аналоги		
Габаритные размеры В x Ш x Д		мм	1710 (без опорных пластин 1650)x1220x760	1710 (без опорных пластин 1650)x1220x760	1710 (без опорных пластин 1650)x1220x760
Вес		кг	245	245	245
Теплообменник			Солестойкое покрытие пластин, медные трубы		
Компрессор	Тип		Герметичный инверторный компрессор спирального типа		
	Производитель		MITSUBISHI ELECTRIC CORPORATION		
	Метод пуска		Инвертор	Инвертор	Инвертор
	Мощность	кВт	10.3	12.0	12.0
	Нагреватель картера	кВт	0.045	0.045	0.045
	Холодильное масло		MEL32	MEL32	MEL32
Вентилятор	Расход воздуха	м³/мин	225	225	225
		л/с	3,750	3,750	3,750
	Внешнее статическое давление		0 Па (0 мм H ₂ O)		
	Тип x количество		Пропеллер x 1		
	Управление, механический привод		Инверторное управление, прямой привод		
	Мощность		0.46 x 1		
Н/С-цепь (Heat Inter Changer)			Кожухотрубный медный теплообменник		
Защитные устройства	Выкл. по высокому давлению		Датчик давления, выключатель по высокому давлению (4.15МПа)		
	Цепи инвертора (компрессор/вентилятор)		Тепловая защита, токовая защита		
	Компрессор		Тепловая защита		
	Электродвигатель вентилятора		Термовыключатель		
Метод оттаивания			Автоматический режим оттаивания (обращение холодильного цикла)		
Хладагент	Тип x заводская заправка		R410A x 11.5 кг	R410A x 11.5 кг	R410A x 11.5 кг
	Управление		Электронный расширительный клапан LEV и Н/С-цепь		
Диаметр фреоновых проводов до распределителя	жидкость	мм (дюйм)	12.7 (1/2") пайка	15.88 (5/8") пайка	15.88 (5/8") пайка
	газ	мм (дюйм)	28.58 (1-1/8") пайка	28.58 (1-1/8") пайка	28.58 (1-1/8") пайка
Чертеж	Размеры		KB94G538		
	Электрическая схема		WKE94C140		
Стандартный комплект	Документация		„Руководство по установке“		
	Принадлежности		Соединительные фланцы фреоновых проводов		
Опции			Комплект для объединения наружных блоков: CMY-Y300VBK2 Разветвители: CMY-Y102S/L-G2, CMY-Y202/302-G2 Коллектор: CMY-Y104/108/1010-G		
Примечания			Крепление блока, подключение воздуховодов, теплоизоляция, выполнение электрических соединений, а также другие вопросы изложены в „Руководстве по установке“.		

Примечания:	*1 Номинальные условия: охлаждение	*2 Номинальные условия: охлаждение	*3 Номинальные условия: обогрев	Единицы измерения
	в помещении : 27°CDB/19°CWB снаружи: 35°CDB	27°CDB/19.5°CWB 35°CDB	20°CDB 7°CDB/6°CWB	ккал = кВт x 860 БТЕ/час = кВт x 3,412 куб.фут.мин = м³/мин x 35.31 lb = кг/0.4536
	длина фреоновых проводов: 7.5м перепад высот: 0м	5м 0м	7.5м 0м	
* Номинальные условия 1 и 3 соответствуют стандарту JIS B8615-1. * В связи с постоянной модернизацией оборудования данная спецификация может быть изменена без предварительного уведомления.				* В данной спецификации параметры округлены.

PUHY-P200,250,300YHM-A(-BS)

Ед. изм. : мм

Аксессуары

Соединительные элементы фреонопроводов:

- 1) газ:
 - угол (внутр. Ø19.05 x наруж. Ø19.05) - модель P200 (1шт.)
 - угол (внутр. Ø25.4 x наруж. Ø25.4) - модель P250, P300 (1шт.)
 - переходник (внутр. Ø25.4 x наруж. Ø22.2) - модель P250, P300 (1шт.)
- 2) жидкость:
 - переходник (внутр. Ø9.52 x наруж. Ø9.52) - модель P200, P250 (1шт.)
 - переходник (внутр. Ø12.7 x наруж. Ø12.7) - модель P300 (1шт.)
 - переходник (внутр. Ø12.7 x наруж. Ø9.52) - модель P300 (1шт.)

Применение:

- 1) Необходимое пространство вокруг блока и параметры основания указаны на следующей странице.
- 2) Съемная опора может быть удалена при монтаже.
- 3) При пайке труб у шарового клапана обеспечьте охлаждение клапана при помощи влажной ткани. Не допускайте перегрева клапана выше температуры 120°C.

№	Применение		Описание
	спереди	снизу	
1			заглушка 102X72
2	для труб		заглушка 150X70
3			заглушка Ø65 или Ø40
4	для кабеля		заглушка Ø52 или Ø27
5			заглушка Ø62
6	для кабеля	сигнальной линии	заглушка Ø34

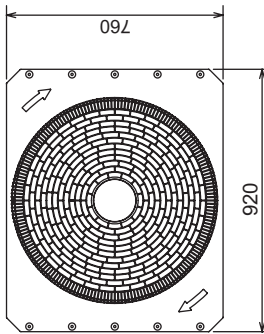

Вид сверху

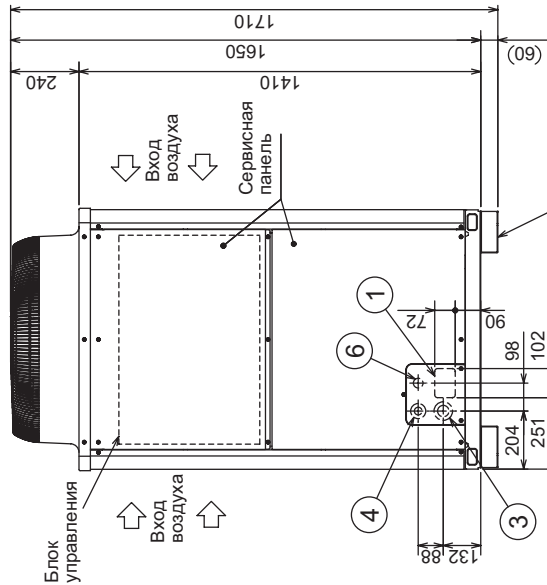

Вид спереди

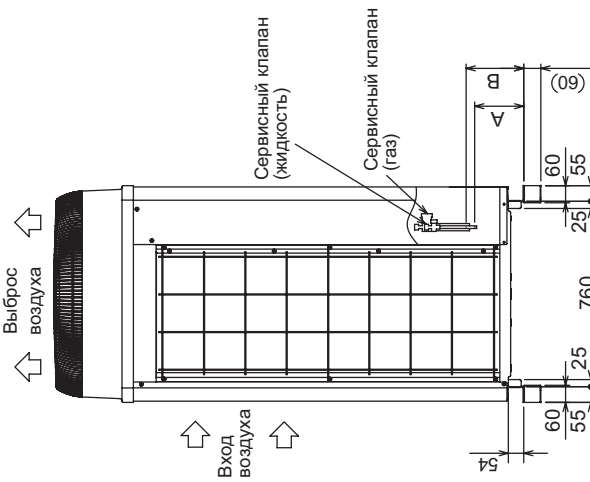

Вид слева

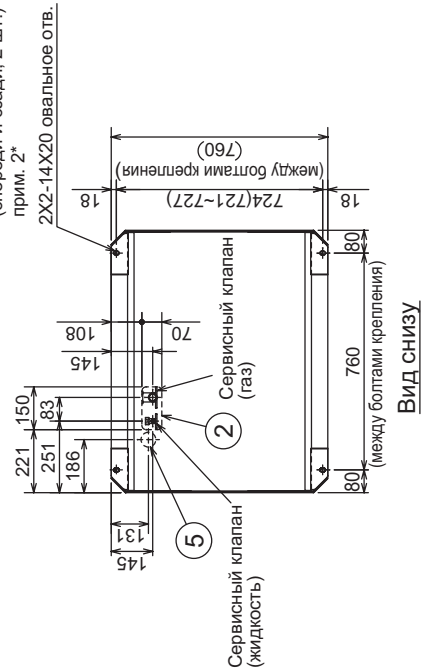

Вид снизу

Соединительные размеры фреонопроводов

Модель	Расположение сервисного вентиля *1		Подключение фреонопроводов к сервисному вентилю *1	
	Жидкость	Газ	Жидкость	Газ
PUHY-P200YHM	142	170	Ø9.52 пайка	Ø19.05 пайка
PUHY-P250YHM	143	172	Ø9.52 пайка	Ø22.2 пайка
PUHY-P300YHM			Ø12.7 пайка *2	

*1 Подключите фреонопроводы, используя соединительные элементы (при подключении снизу и спереди)

*2 Указанные размеры относятся к случаю соединения нескольких наружных блоков в общий гидравлический контур.

PUHY-P200,250,300YHM-A(-BS)

1. Пространство для установки

Одиночное расположение

- 1 Обеспечьте достаточно места около блока.

- не менее 300мм до задней поверхности блока

Ед. изм.: мм
* мин. - минимальное расстояние

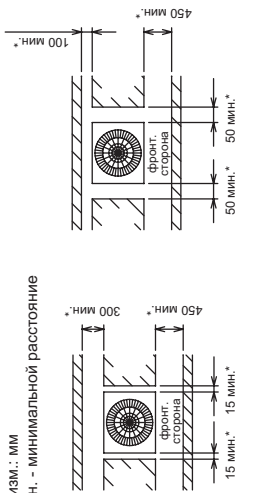

Вид сверху

Вид сверху

- 2 Если препятствие (стена) высотой H, расположенное спереди, сзади или сбоку, превышает допустимое значение (см. чертеж) на величину h, то соответствующее расстояние, отмеченное в пункте 1 звездочкой, следует увеличить на h.

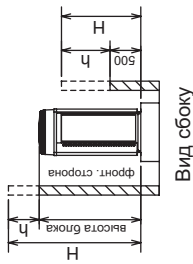

Вид сбоку

Допустимая высота препятствия: спереди: высота блока; сзади: 500мм от основания блока; сбоку: высота блока.

Групповое расположение

- 1 При групповой установке блоков обеспечить достаточное пространство для циркуляции воздуха и для прохода между блоками.
- 2 Как минимум две стороны должны быть полностью открыты.
- 3 Если препятствие (стена) высотой H, расположенное спереди, сзади или сбоку, превышает допустимое значение (см. чертеж) на величину h, то соответствующее расстояние, отмеченное в пункте ниже звездочкой, следует увеличить на h.



Рис. 1 (без съемной опоры)



Рис. 2 (используется съемная опора)

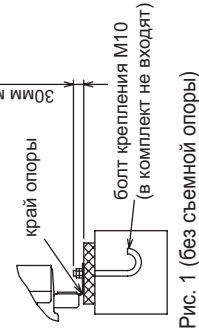
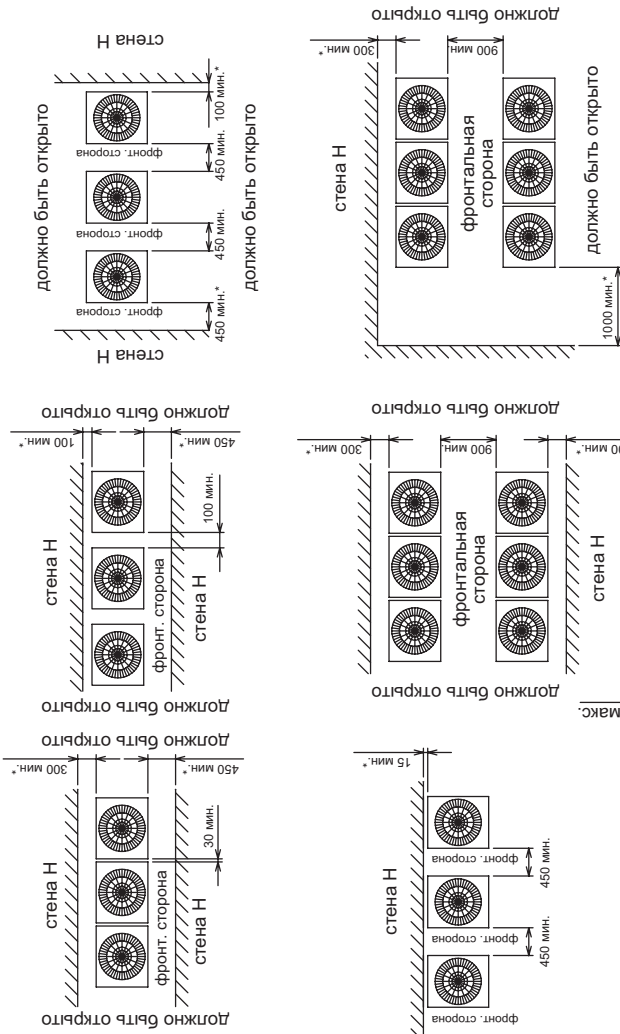

Рис. 3 (без съемной опоры)

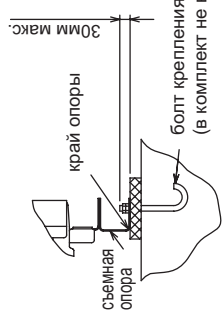

Рис. 4 (используется съемная опора)

2. Крепление блока

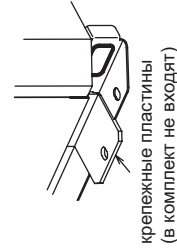
- 1 Проверьте прочность основания, предусмотрите слив дренажа (при работе прибора на некоторых его элементах конденсируется влага), подключение фреоновых труб и кабелей.
- 2 Установочные опоры должны прочно располагаться на основании (рис. 1 и 2).
- 3 Болты крепления должны выступать не более, чем на 30мм (рис. 1 и 2).
- 4 Если болты крепления закручиваются после установки блока на основание, то используйте крепежные пластины (в комплект не входят). См. рис. 3 и 4.
- 5 Изолируйте отверстия, через которые в блок входят фреоновые трубы и кабели, для исключения проникновения в блок мелких животных и воды, которые могут повредить компоненты блока.
- 6 При подключении фреоновых труб и кабелей снизу убедитесь, что они не мешают установочным элементам блока.
- 7 Следуйте дополнительным рекомендациям, приведенным в «Инструкции по установке».

PUHY-P350,400,450YHM-A(-BS)

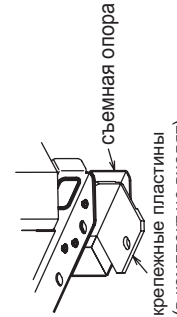
Ед. изм. : мм

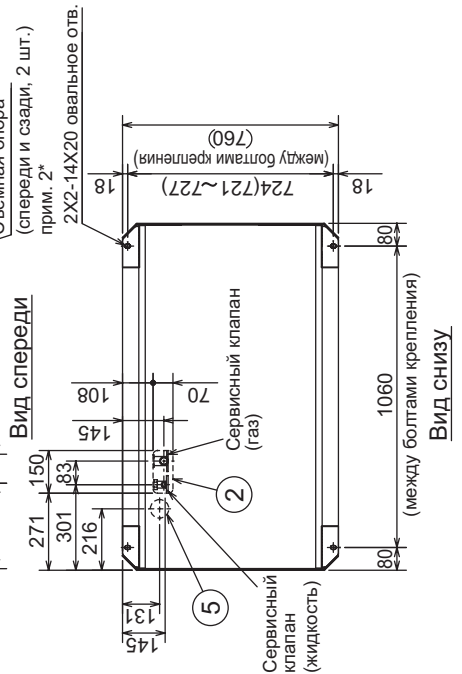
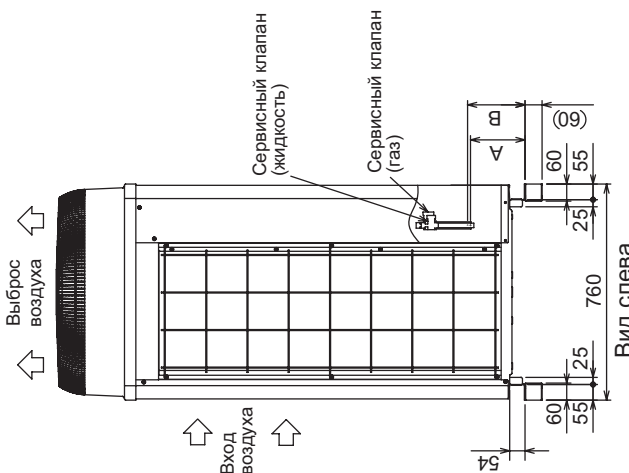
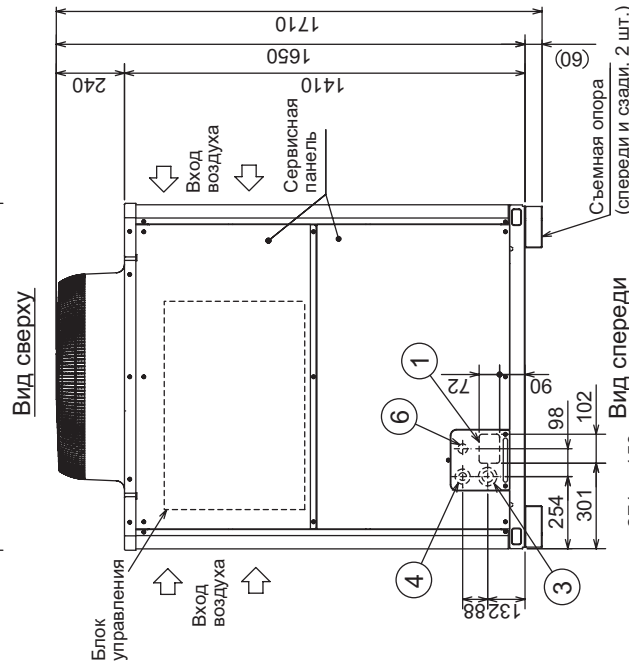
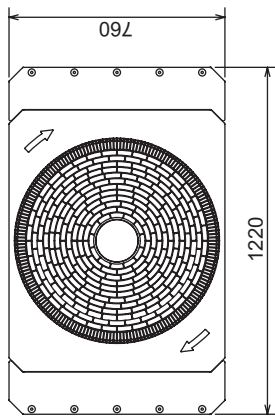

Аксессуары

Соединительные элементы фреоновых:

- 1) газ: утол (внутр. Ø25.4 x наруж. Ø25.4) - модель P350, P400, P450 (1шт.) переходник (внутр. Ø25.4 x наруж. Ø28.58) - модель P350, P400, P450 (1шт.)
- 2) жидкость: переходник (внутр. Ø15.88 x наруж. Ø15.88) - модель P350, P400, P450 (1шт.) переходник (внутр. Ø15.88 x наруж. Ø12.7) - модель P350, P400 (1шт.)

Примечание:

- 1) Необходимое пространство вокруг блока и параметры основания указаны на следующей странице.
- 2) Съемная опора может быть удалена при монтаже.
- 3) При пайке труб у шарового клапана обеспечьте охлаждение клапана при помощи влажной ткани. Не допускайте перегрева клапана выше температуры 120°C.

№	Применение	Описание
1	спереди	заглушка 102X72
2	для труб	заглушка 150X70
3	спереди	заглушка Ø65 или Ø40
4	для кабеля	заглушка Ø52 или Ø27
5	спереди	заглушка Ø65
6	для кабеля сигнальной линии	заглушка Ø34

Модель	Расположение сервисного вентиля		Подключение фреоновых сервисного вентиля*1
	Жидкость	Газ	
PUHY-P350YHM	158	172	Жидкость: Ø12.7 пайка Газ: Ø28.58 пайка
PUHY-P400YHM			Жидкость: Ø12.7 пайка Газ: Ø15.88 пайка*2
PUHY-P450YHM			Жидкость: Ø15.88 пайка*2

*1 Подключите фреоновые, используя соединительные элементы (при подключении снизу и спереди)
*2 Указанные размеры относятся к случаю соединения нескольких наружных блоков в общий гидравлический контур.

PUHY-P350,400,450YHM-A(-BS)

Ед. изм.: мм

1. Пространство для установки

● Одиночное расположение

- ① Обеспечьте достаточно места около блока.
- не менее 300мм до задней поверхности блока
- не менее 100мм до задней поверхности блока

Ед. изм.: мм

* мин. - минимальное расстояние

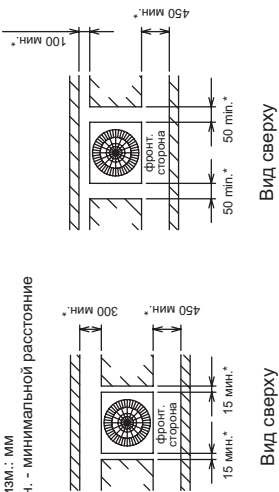

● Групповое расположение

- ① При групповой установке блоков обеспечьте достаточное пространство для циркуляции воздуха и для прохода между блоками.
- ② Как минимум две стороны должны быть полностью открыты.
- ③ Если препятствие (стена) высотой H, расположенное спереди, сзади или сбоку, превышает допустимое значение (см. чертёж) на величину h, то соответствующее расстояние, отмеченное в пункте ниже звездочкой, следует увеличить на h.

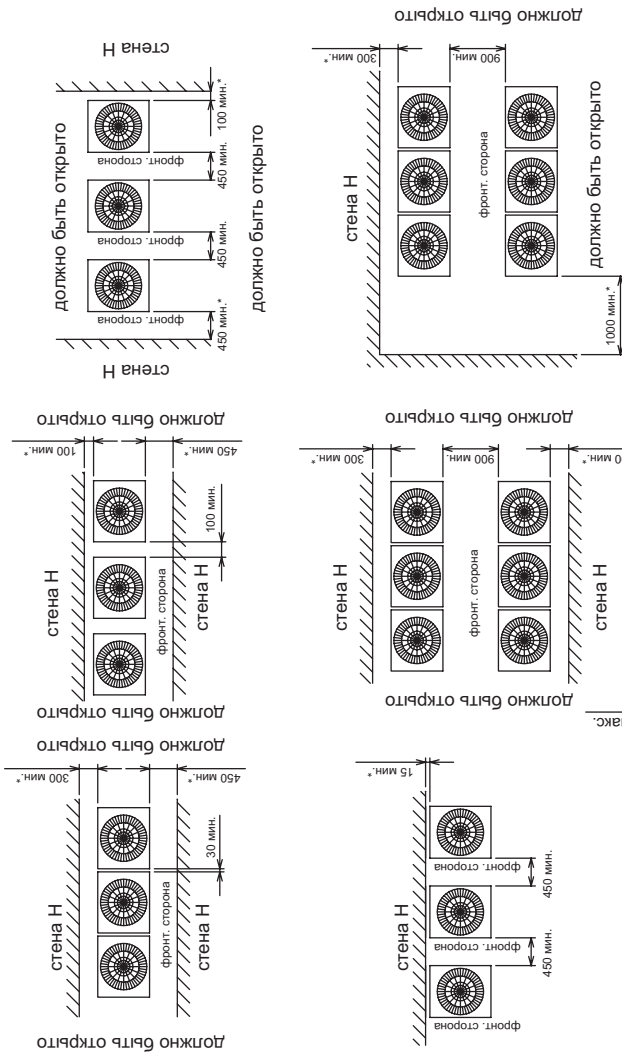

- ② Если препятствие (стена) высотой H, расположенное спереди, сзади или сбоку, превышает допустимое значение (см. чертёж) на величину h, то соответствующее расстояние, отмеченное в пункте 1 звездочкой, следует увеличить на h.

Допустимая высота препятствия:
спереди: Высота блока;
сзади: 500мм от основания блока;
сбоку: высота блока.

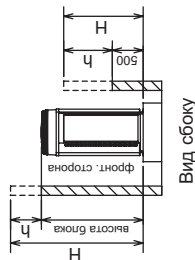

2. Крепление блока

- ① Проверьте прочность основания, предусмотрите слив дренажа (при работе прибора на некоторых его элементах конденсируется влага), подключение фреонопроводов и кабелей.
- ② Установочные опоры должны прочно располагаться на основании (рис. 1 и 2).
- ③ Болты крепления должны выступать не более, чем на 30мм (рис. 1 и 2).
- ④ Если болты крепления закручиваются после установки блока на основание, то используйте крепежные пластины (в комплект не входят). См. рис. 3 и 4.
- ⑤ Изолируйте отверстия, через которые в блок входят фреонопроводы и кабели, для исключения проникновения в блок мелких животных и воды, которые могут повредить компоненты блока.
- ⑥ При подключении фреонопроводов и кабелей снизу убедитесь, что они не мешают установочным элементам блока.
- ⑦ Следуйте дополнительным рекомендациям, приведенным в „Инструкции по установке“.

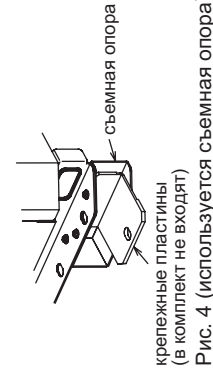
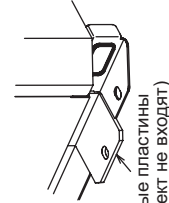
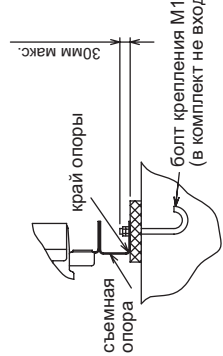
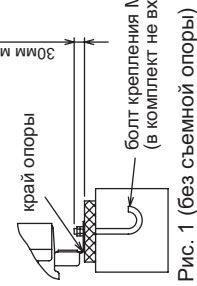

PUHY-P500,550YSHM-A(-BS)

Ед. изм. : мм

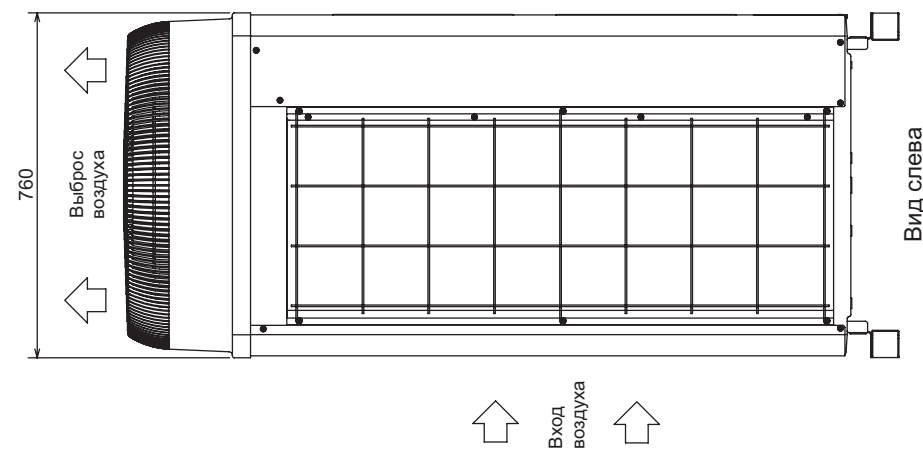
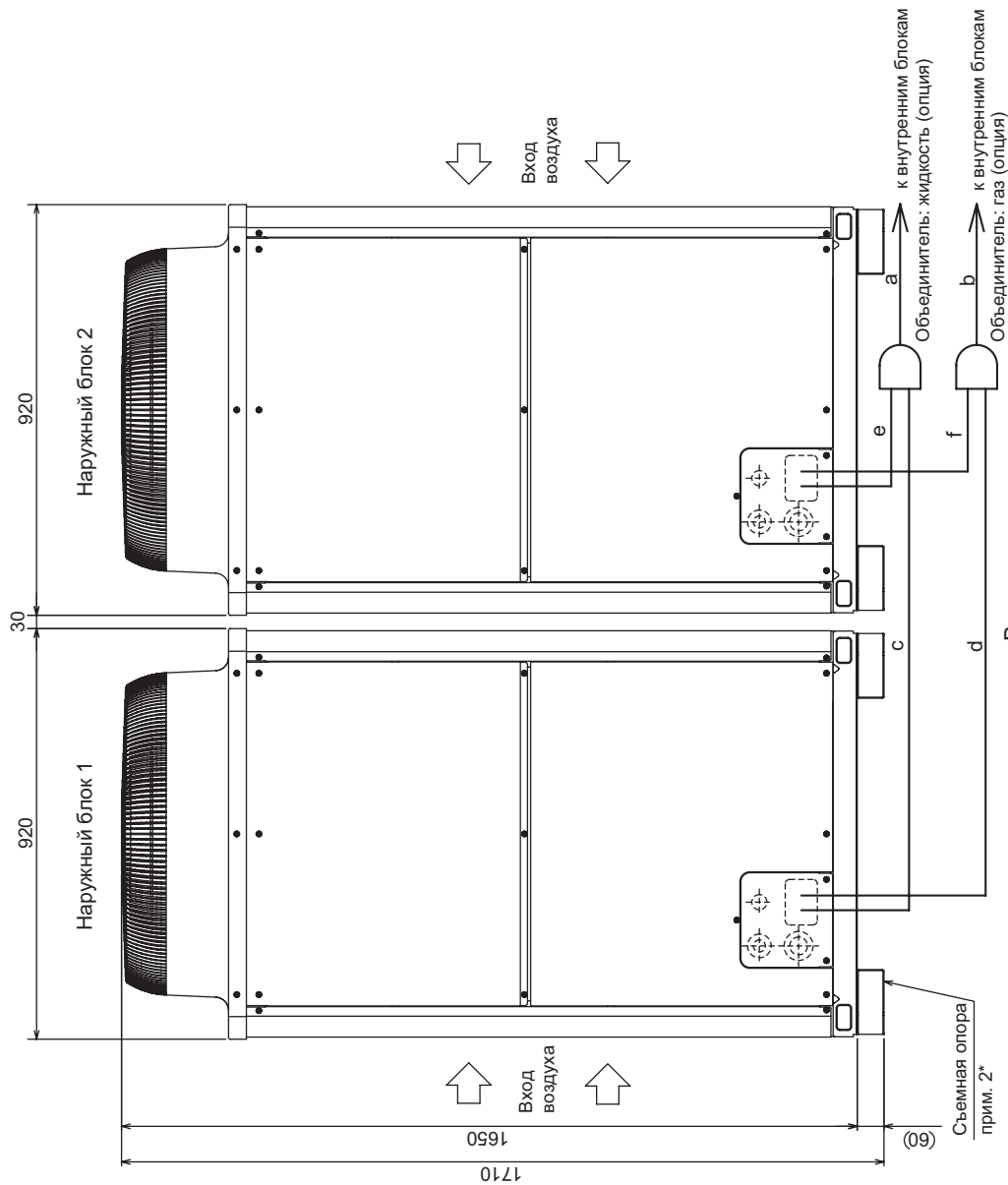

Параметры объединяющих фреонопроводов:

Наименование комплекта	PUHY-P500YSHM-A(-BS) PUHY-P550YSHM-A(-BS)
Комплект состоит из:	Наружный блок 1 PUHY-P300YHM-A(-BS) Наружный блок 2 PUHY-P250YHM-A(-BS)
Набор для объединения наружных блоков (опция)	СМУ-Y100VBK2
внутренние блоки - объединитель	Жидкость а Ø15,88
	Газ б Ø28,58

Труба от наружного блока до объединителя	Модель	Жидкость с или е	Газ d или f
P250	P300	Ø9,52	Ø22,2
		Ø12,7	Ø22,2

Примечание:

1. Соедините фреонопроводы как показано на чертеже. Обратите внимание на диаметры труб.
2. Съемная опора может быть снята на объекте.
3. Объединители следует располагать горизонтально. Отклонение не должно превышать 15 градусов. Руководствуйтесь инструкцией по установке.

PUHY-P600,650YSHM-A(-BS)

Ед. изм. : мм

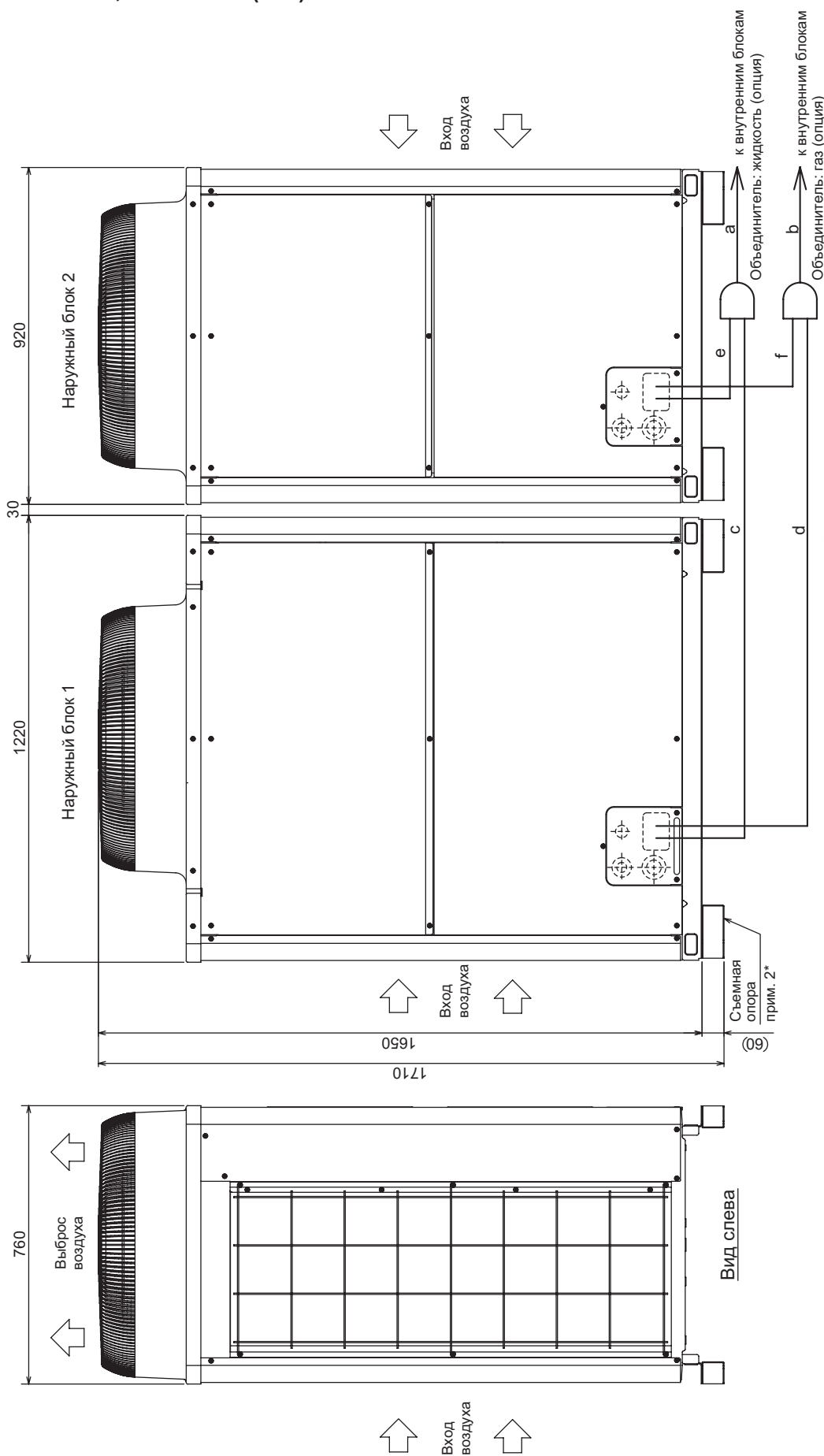

Вид спереди

Модель	Жидкость		Газ
	с или e	d или f	d или f
P250	Ø9.52	Ø22.2	Ø22.2
P300	Ø12.7	Ø22.2	Ø22.2
P350	Ø12.7	Ø28.58	Ø28.58

Труба от наружного блока до объединителя

Параметры объединяющих фреонопроводов:

Наименование комплекта	PUHY-P600YSHM-A(-BS)	PUHY-P650YSHM-A(-BS)
Комплект состоит из:	Наружный блок 1 Наружный блок 2	PUHY-P350YHM-A(-BS) PUHY-P300YHM-A(-BS)
Набор для объединения наружных блоков (опция)	СМУ-Y100VBK2	
внутренние блоки-объединитель	Жидкость a Газ b	Ø15.88 Ø28.58

Примечание:

1. Соедините фреонопроводы как показано на чертеже. Обратите внимание на диаметры труб.
2. Съемная опора может быть снята на объекте.
3. Объединители следует располагать горизонтально. Отклонение не должно превышать 15 градусов. Руководствуйтесь инструкцией по установке.

PUHY-P700,750,800,850,900YSHM-A(-BS)

Ед. изм. : мм

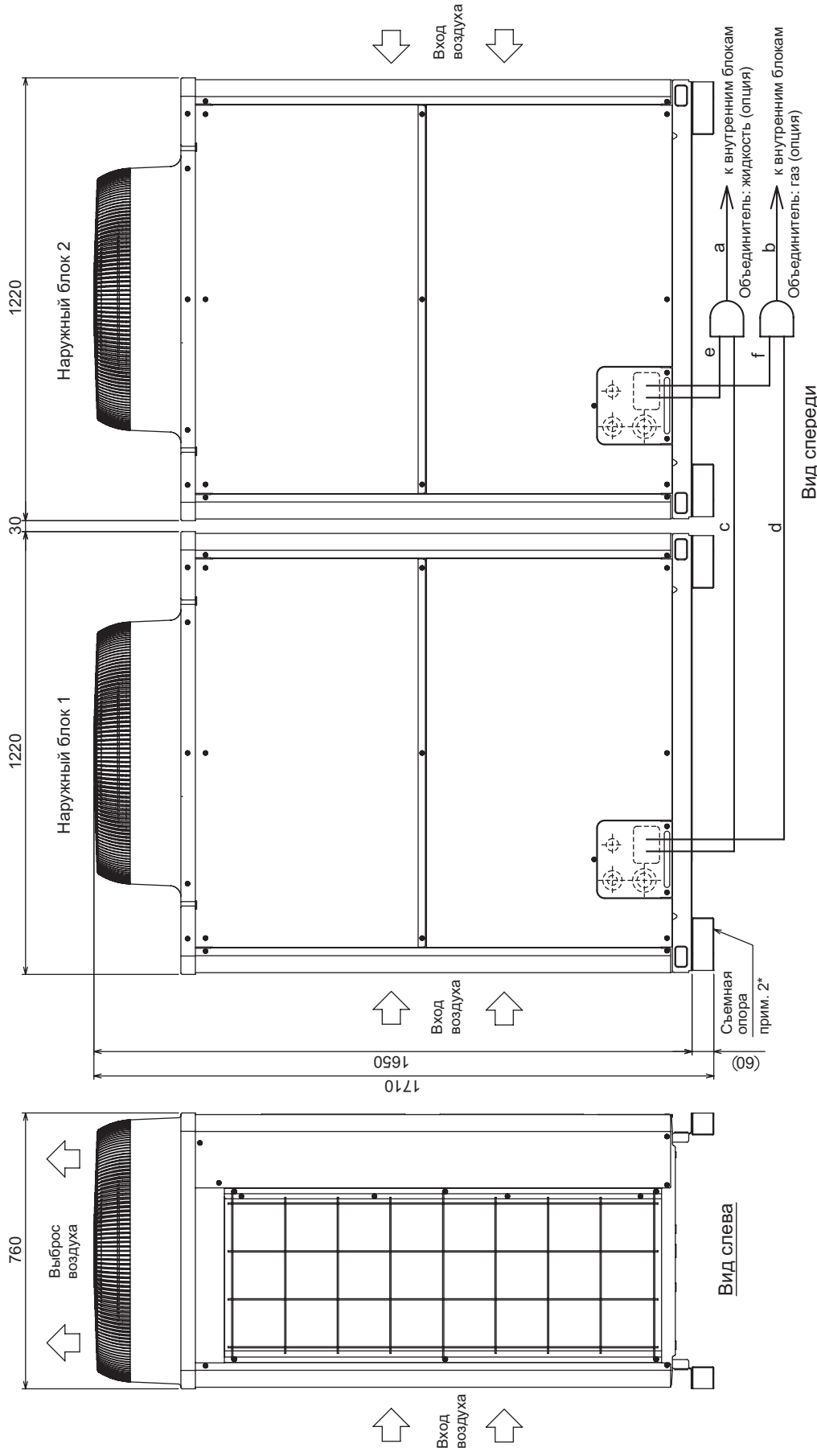

Параметры объединяющих фреонопроводов:

Наименование комплекта	PUHY-P700YSHM-A(-BS)		PUHY-P750YSHM-A(-BS)		PUHY-P800YSHM-A(-BS)		PUHY-P850YSHM-A(-BS)		PUHY-P900YSHM-A(-BS)	
	Наружный блок 1	Наружный блок 2	Наружный блок 1	Наружный блок 2	Наружный блок 1	Наружный блок 2	Наружный блок 1	Наружный блок 2	Наружный блок 1	Наружный блок 2
Комплект состоит из:	PUHY-P350YHM-A(-BS)	PUHY-P400YHM-A(-BS)	PUHY-P450YHM-A(-BS)	PUHY-P500YHM-A(-BS)	PUHY-P550YHM-A(-BS)	PUHY-P600YHM-A(-BS)	PUHY-P650YHM-A(-BS)	PUHY-P700YHM-A(-BS)	PUHY-P750YHM-A(-BS)	PUHY-P800YHM-A(-BS)
Набор для объединения наружных блоков (опция)	PUHY-P350YHM-A(-BS)	PUHY-P400YHM-A(-BS)	PUHY-P450YHM-A(-BS)	PUHY-P500YHM-A(-BS)	PUHY-P550YHM-A(-BS)	PUHY-P600YHM-A(-BS)	PUHY-P650YHM-A(-BS)	PUHY-P700YHM-A(-BS)	PUHY-P750YHM-A(-BS)	PUHY-P800YHM-A(-BS)
Внутренний блок~ объединитель	CMY-Y200V/BK2									
Жидкость	Ø19.05									
Газ	Ø34.93									
	Ø41.28									

- Примечание:
1. Соедините фреонопроводы как показано на чертеже. Обратите внимание на диаметры труб.
 2. Съемная опора может быть снята на объекте.
 3. Объединители следует располагать горизонтально. Отклонение не должно превышать 15 градусов. Руководствуйтесь инструкцией по установке.

PUHY-P950,1000YSHM-A(-BS)

Ед. изм.: мм

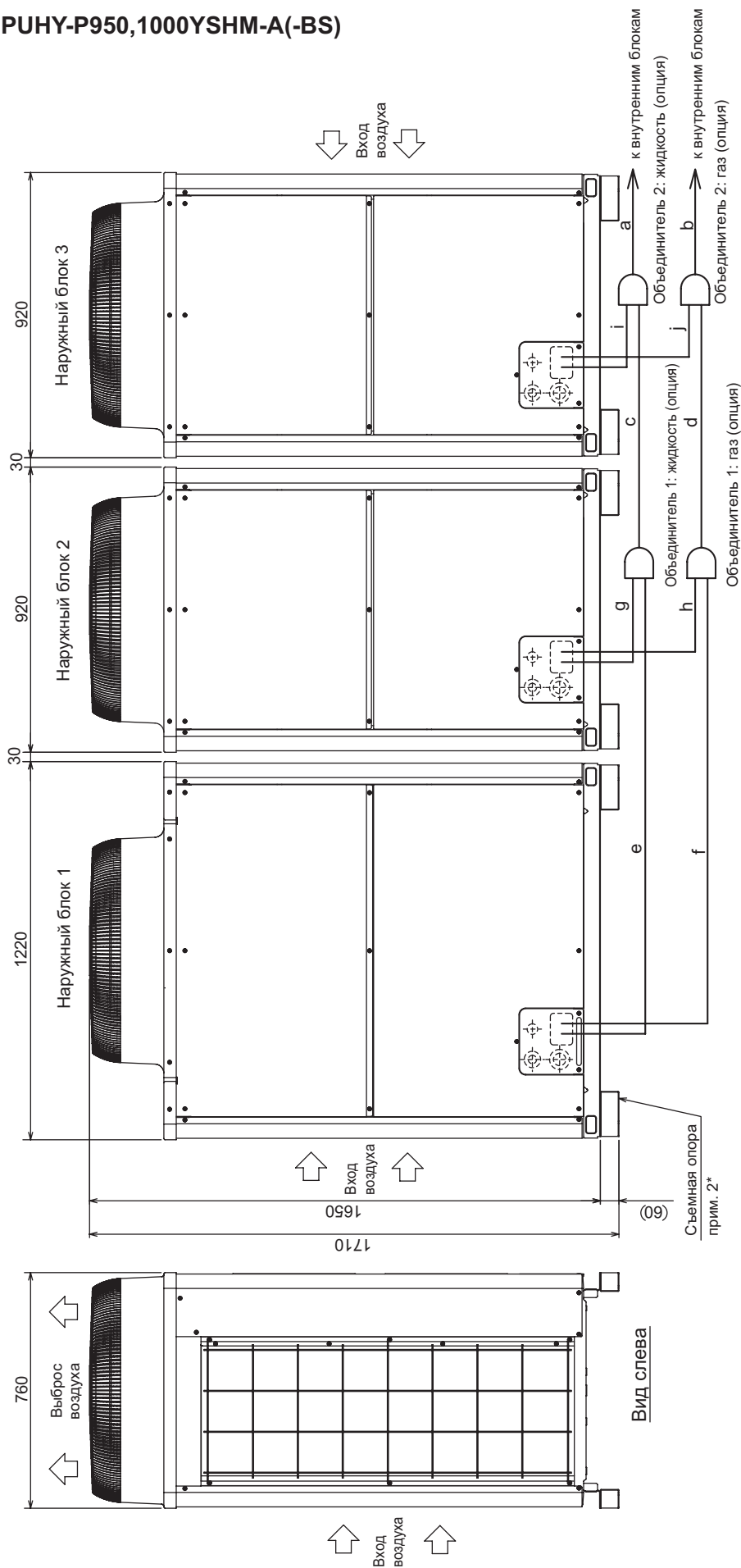

Вид спереди

Параметры объединяющих фреонопроводов:

Наименование комплекта	PUHY-P950YSHM-A(-BS)	PUHY-P1000YSHM-A(-BS)
Наружный блок 1	PUHY-P400YHM-A(-BS)	PUHY-P400YHM-A(-BS)
Наружный блок 2	PUHY-P300YHM-A(-BS)	PUHY-P300YHM-A(-BS)
Наружный блок 3	PUHY-P250YHM-A(-BS)	PUHY-P300YHM-A(-BS)
Набор для объединения наружных блоков (опция)	SMY-Y300V/BK2	
Жидкость а	Ø19.05	
Газ б	Ø41.28	
Жидкость в	Ø19.05	
Газ г	Ø34.93	

Модель	Жидкость	Газ
P250	е или г или и	г или h или j
P300	Ø9.52	Ø22.2
P400	Ø12.7	Ø22.2
	Ø15.88	Ø28.58

Труба от наружного блока до объединителя

Примечание:

1. Соедините фреонопроводы как показано на чертеже. Обратите внимание на диаметры труб.
2. Съемная опора может быть снята на объекте.
3. Объединители следует располагать горизонтально. Отклонение не должно превышать 15 градусов. Руководствуйтесь инструкцией по установке.

PUHY-P1050YSHM-A(-BS)

Ед. изм.: мм

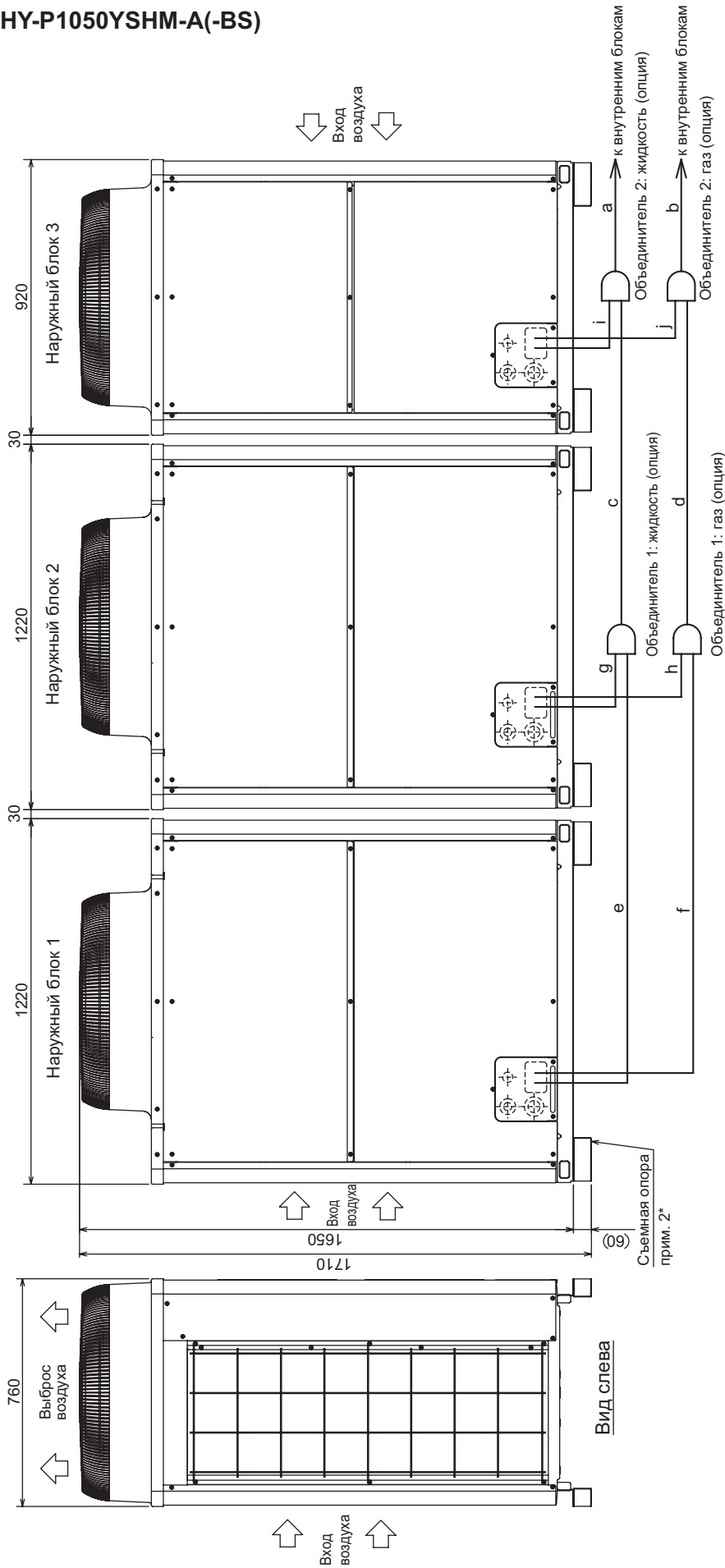

Вид спереди

Вид слева

Параметры объединяющих фреоновыводов:

Наименование комплекта	PUHY-P1050YSHM-A(-BS)
Наружный блок 1	PUHY-P400YHM-A(-BS)
Наружный блок 2	PUHY-P350YHM-A(-BS)
Наружный блок 3	PUHY-P300YHM-A(-BS)
Набор для объединения наружных блоков (опция)	СМУ-Y300YBK2
Жидкость a	Ø19.05
Газ b	Ø41.28
Жидкость c	Ø19.05
Газ d	Ø34.93

Модель	Жидкость e или g или i	Газ f или h или j
R300	Ø12.7	Ø22.2
R350	Ø12.7	Ø28.58
R400	Ø15.88	Ø28.58

Труба от наружного блока до объединителя

- Примечание:**
1. Соедините фреоновыводы как показано на чертеже. Обратите внимание на диаметры труб.
 2. Съёмная опора может быть снята на объекте.
 3. Объединители следует располагать горизонтально. Отклонение не должно превышать 15 градусов. Руководствуйтесь инструкцией по установке.

PUHY-P1100,1150,1200,1250YSHM-A(-BS)

Ед. изм.: мм

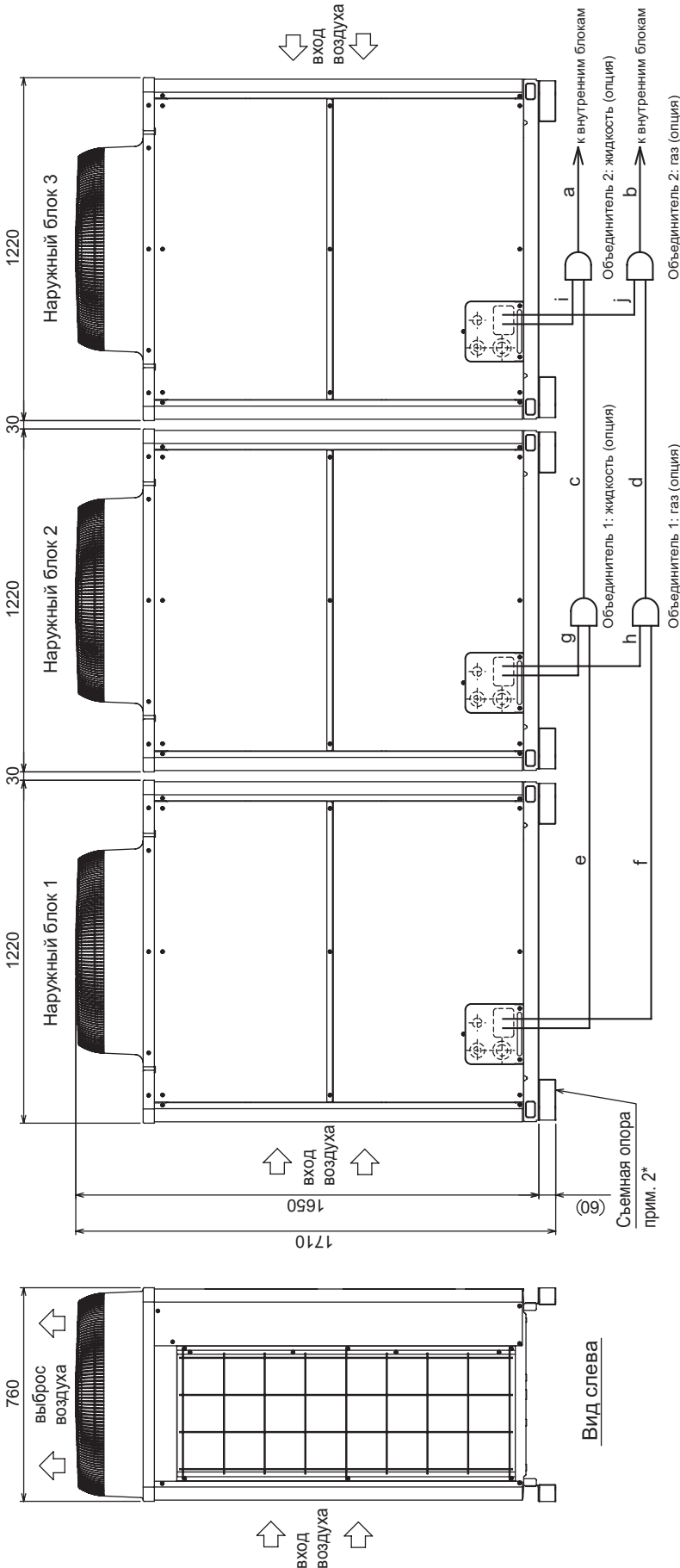

Вид спереди

Параметры объединяющих фреоноводов:

Наименование комплекта	PUHY-P1100YSHM-A(-BS)	PUHY-P1150YSHM-A(-BS)	PUHY-P1200YSHM-A(-BS)	PUHY-P1250YSHM-A(-BS)
наружный блок 1	PUHY-P400YHM-A(-BS)	PUHY-P450YHM-A(-BS)	PUHY-P400YHM-A(-BS)	PUHY-P450YHM-A(-BS)
наружный блок 2	PUHY-P350YHM-A(-BS)	PUHY-P350YHM-A(-BS)	PUHY-P400YHM-A(-BS)	PUHY-P450YHM-A(-BS)
наружный блок 3	PUHY-P350YHM-A(-BS)	PUHY-P350YHM-A(-BS)	PUHY-P350YHM-A(-BS)	PUHY-P350YHM-A(-BS)
Набор для объединения наружных блоков (опция)	SMY-Y300VBK2			
внутренние блоки - объединитель 2	ø19.05			
объединитель 1 - жидкость	ø41.28			
объединитель 1 - газ	ø19.05			
объединитель 2 - жидкость	ø34.93			
объединитель 2 - газ				

модель	жидкость	газ
P350	ø12.7	ø28.58
P400	ø15.88	ø28.58
P450	ø15.88	ø28.58

Труба от наружного блока до объединителя

- Примечание:
1. Соедините фреоноводы как показано на чертеже. Обратите внимание на диаметры труб.
 2. Съемная опора может быть снята на объекте.
 3. Объединители следует располагать горизонтально. Отклонение не должно превышать 15 градусов. Руководствуйтесь инструкцией по установке.

PUHY-(E)P200,250,300,350,400,450YHM-A(-BS)

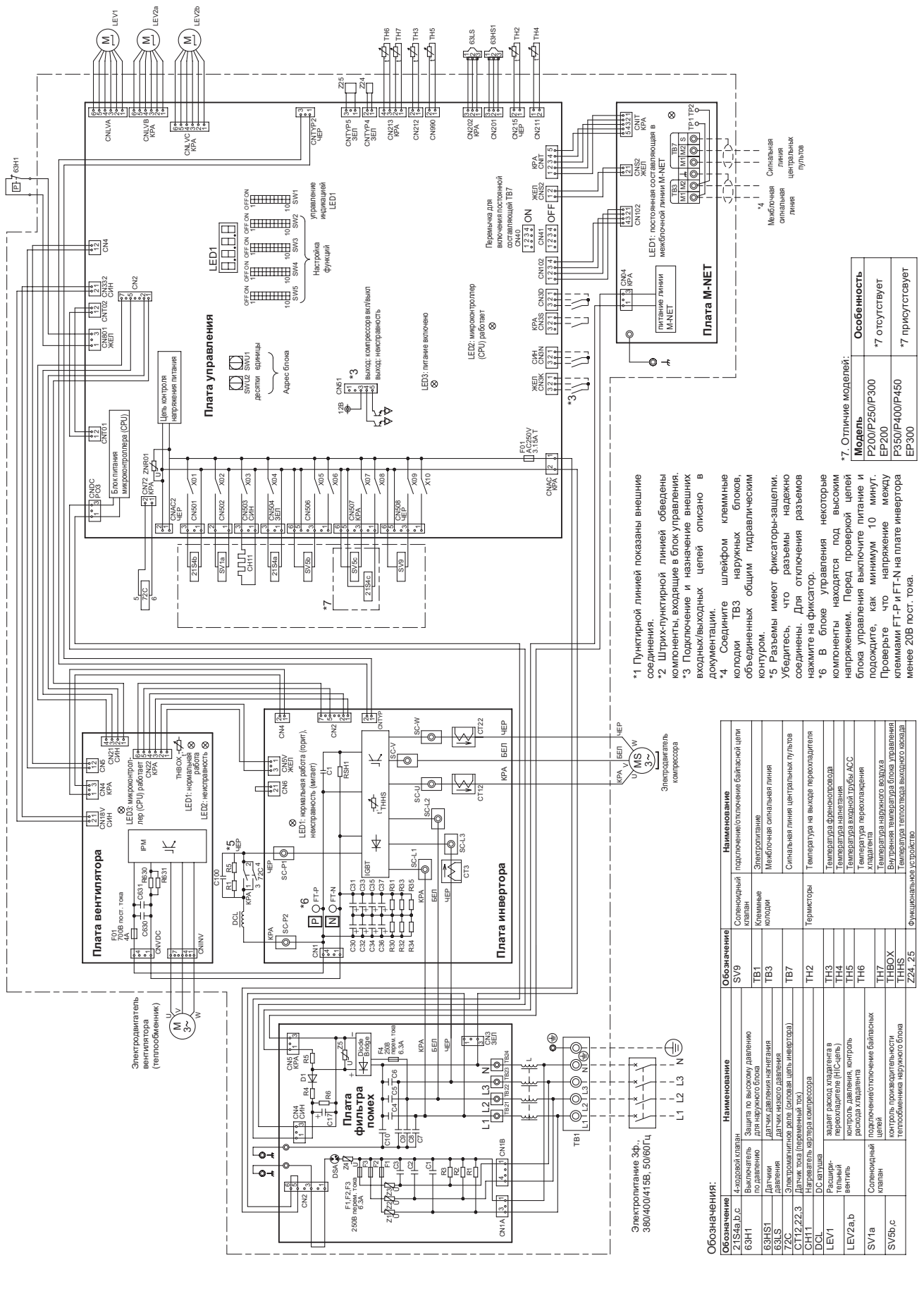

- *1 Пунктирной линией показаны внешние соединения.
- *2 Штрих-пунктирной линией обозначены компоненты, входящие в блок управления.
- *3 Подключение и назначение внешних входных/выходных цепей описано в документации.
- *4 Соедините шлейфом клеммные колодки ТВ3 наружных блоков, объединенных общим гидравлическим контуром.
- *5 Разъемы имеют фиксаторы-защелки. Убедитесь, что разъемы надежно соединены. Для отключения разъемов нажмите на фиксатор.
- *6 В блоке управления некоторые компоненты находятся под высоким напряжением. Перед проверкой цепи блока управления выключите питание и подождите, как минимум 10 минут. Проверьте, что напряжение между клеммами FT-R и FT-N на плате инвертора менее 20В пост. тока.

*7. Отличие моделей:

Модель	Особенность
P200/P250/P300	*7 отсутствует
EP200	*7 отсутствует
P350/P400/P450	*7 присутствует
EP300	*7 присутствует

Обозначение	Наименование	Обозначение	Наименование
Z1S4a,b,c	4-ходовой клапан	SV9	Соленоидный клапан
63H1	Выключатель по давлению для наружного блока	TB1	Клеммные колодки
63H51	Датчик давления для наружного блока	TB3	Межблочные сигнальные линии
63H5	Датчик давления для внутреннего блока (соединение с блоком инвертора)	TB7	Сигнальная линия центральных пультов
Z1C	Электромеханический клапан (соединение с блоком инвертора)	TH2	Термисторы
CT12,22,3	Датчик тока (соединение с блоком инвертора)	TH3	Температура фреона/хладагента
CH11	Направляющая картера компрессора	TH4	Температура наплавки
DCL	DC катушка	TH5	Температура входной трубы A/C
LEV1	Расширительный клапан	TH6	Температура верхохладагента
LEV2a,b	Регулирующий клапан	TH7	Температура наружного воздуха
SV1a	Соленоидный клапан	TH8	Температура теплообменника блока управления
SV5b,c	Соленоидный клапан	TH9	Температура теплообменника внешнего блока
		Z24, 25	Функциональные контакты

Электропитание ЗФ. 380/400/415В, 50/60Гц

4. Шумовые характеристики

Технические данные G4 (R410A)

Условия измерения:
PUHY-P200,250,300YHM

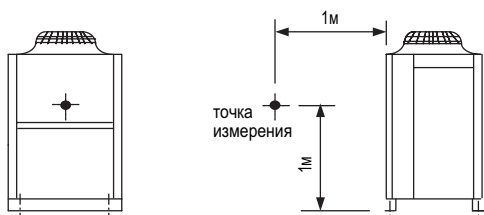

Уровень шума PUHY-P300YHM-A(-BS)

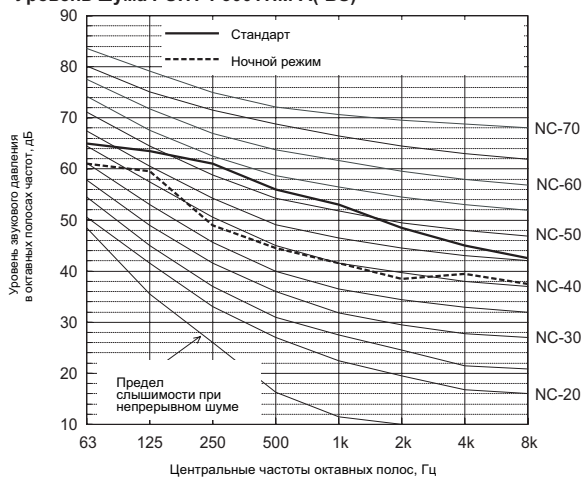

	63Гц	125Гц	250Гц	500Гц	1кГц	2кГц	4кГц	8кГц	дБА
Стандарт	65.0	63.5	61.0	56.0	53.0	48.5	45.0	42.5	59.0
Ночной режим	61.0	59.5	49.0	44.5	41.5	38.5	39.5	37.5	50.0

* Если активирован ночной режим, то производительность системы ограничена. Система может автоматически вернуться в стандартный режим, если рабочие условия не соответствуют ночному режиму.

Уровень шума PUHY-P200YHM-A(-BS)

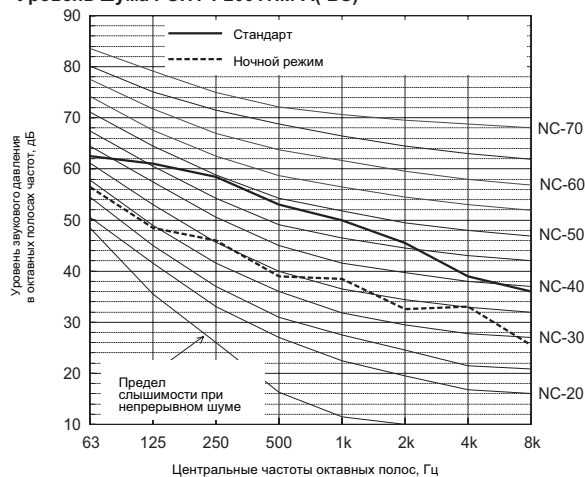

	63Гц	125Гц	250Гц	500Гц	1кГц	2кГц	4кГц	8кГц	дБА
Стандарт	62.5	61.0	58.5	53.0	50.0	45.5	39.0	36.0	56.0
Ночной режим	56.5	48.5	46.0	39.0	38.5	32.5	33.0	25.5	44.0

* Если активирован ночной режим, то производительность системы ограничена. Система может автоматически вернуться в стандартный режим, если рабочие условия не соответствуют ночному режиму.

Уровень шума PUHY-P250YHM-A(-BS)

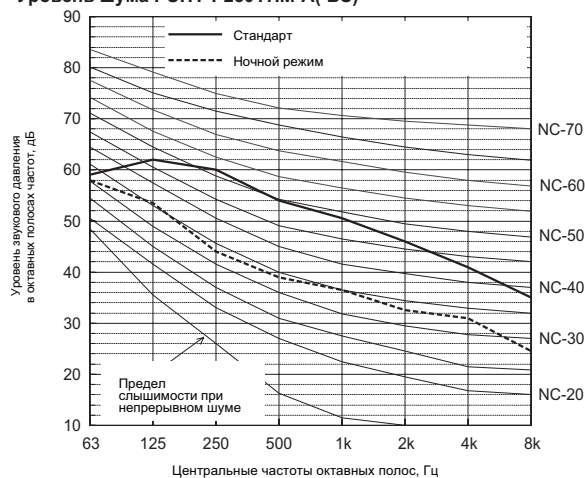

	63Гц	125Гц	250Гц	500Гц	1кГц	2кГц	4кГц	8кГц	дБА
Стандарт	59.0	62.0	60.0	54.0	50.5	46.0	41.0	35.0	57.0
Ночной режим	58.0	53.5	44.0	39.0	36.5	32.5	31.0	24.5	44.0

* Если активирован ночной режим, то производительность системы ограничена. Система может автоматически вернуться в стандартный режим, если рабочие условия не соответствуют ночному режиму.

4. Шумовые характеристики

Условия измерения:
PUHY-P350,400,450YHM

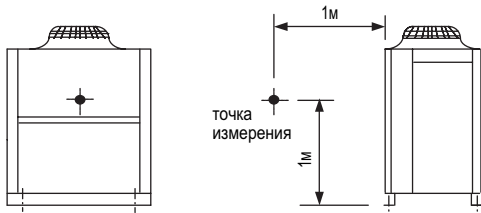

Уровень шума **PUHY-P450YHM-A(-BS)**

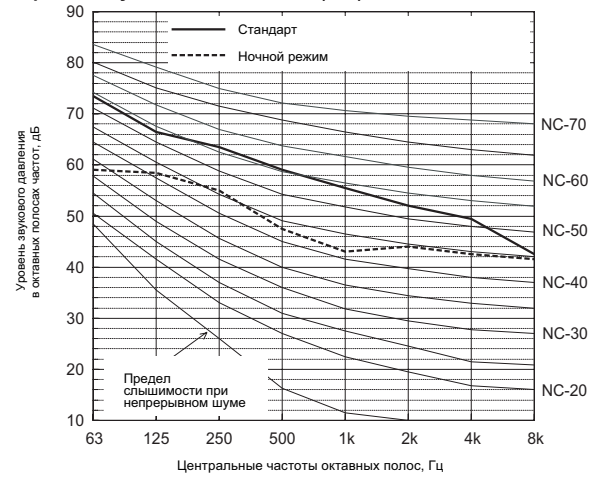

	63Гц	125Гц	250Гц	500Гц	1кГц	2кГц	4кГц	8кГц	дБА
Стандарт	73.5	66.5	63.5	59.0	55.5	52.0	49.5	42.5	62.0
Ночной режим	59.0	58.5	55.0	47.5	43.0	44.0	42.5	41.5	53.0

* Если активирован ночной режим, то производительность системы ограничена. Система может автоматически вернуться в стандартный режим, если рабочие условия не соответствуют ночному режиму.

Уровень шума **PUHY-P350YHM-A(-BS)**

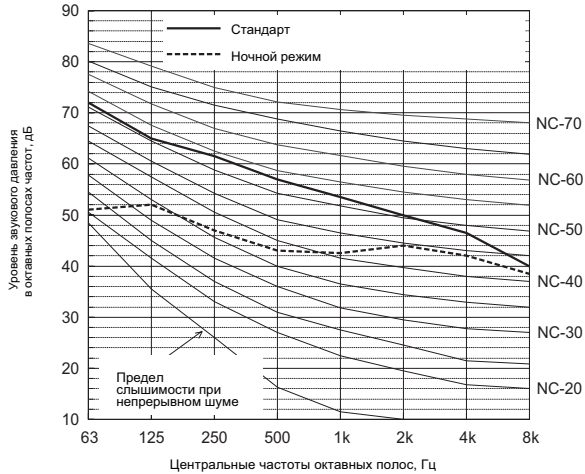

	63Гц	125Гц	250Гц	500Гц	1кГц	2кГц	4кГц	8кГц	дБА
Стандарт	72.0	65.0	61.5	57.0	53.5	50.0	46.5	40.0	60.0
Ночной режим	51.0	52.0	47.0	43.0	42.5	44.0	42.0	38.5	50.0

* Если активирован ночной режим, то производительность системы ограничена. Система может автоматически вернуться в стандартный режим, если рабочие условия не соответствуют ночному режиму.

Уровень шума **PUHY-P400YHM-A(-BS)**

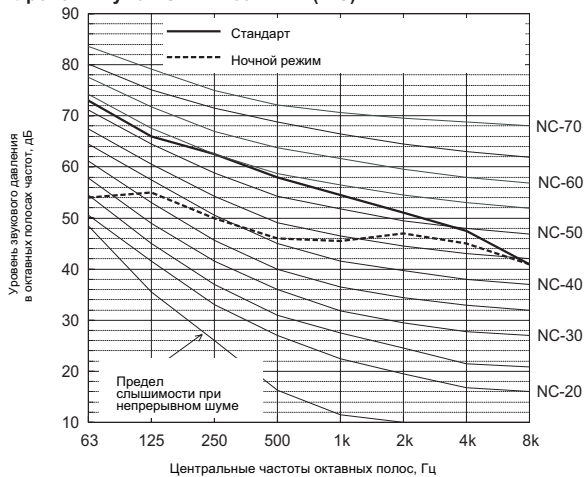

	63Гц	125Гц	250Гц	500Гц	1кГц	2кГц	4кГц	8кГц	дБА
Стандарт	73.0	66.0	62.5	58.0	54.5	51.0	47.5	41.0	61.0
Ночной режим	54.0	55.0	50.0	46.0	45.5	47.0	45.0	41.0	53.0

* Если активирован ночной режим, то производительность системы ограничена. Система может автоматически вернуться в стандартный режим, если рабочие условия не соответствуют ночному режиму.

P

4. Шумовые характеристики

Технические данные G4 (R410A)

Условия измерения:
PUNY-P500,550,600,650,700YSHM

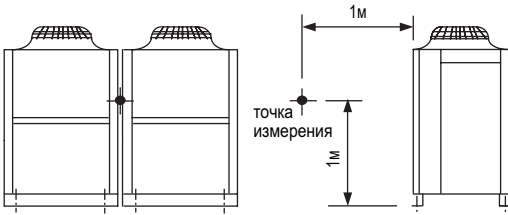

Уровень шума PUNY-P600YSHM-A-(BS)

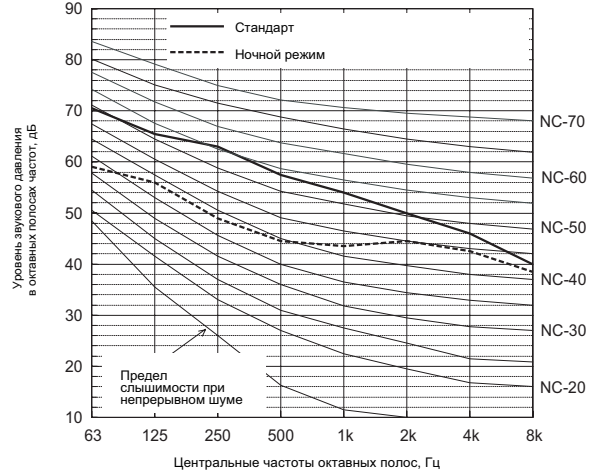

	63Гц	125Гц	250Гц	500Гц	1кГц	2кГц	4кГц	8кГц	дБА
Стандарт	70.5	65.5	63.0	57.5	54.0	50.0	46.0	40.0	60.5
Ночной режим	59.0	56.0	49.0	44.5	43.5	44.5	42.5	38.5	51.0

* Если активирован ночной режим, то производительность системы ограничена. Система может автоматически вернуться в стандартный режим, если рабочие условия не соответствуют ночному режиму.

Уровень шума PUNY-P500YSHM-A-(BS)

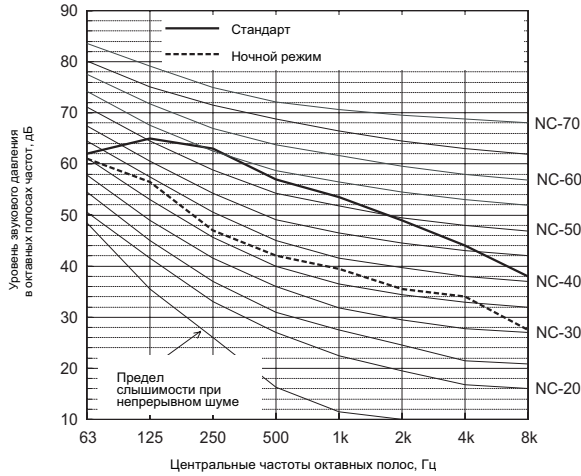

	63Гц	125Гц	250Гц	500Гц	1кГц	2кГц	4кГц	8кГц	дБА
Стандарт	62.0	65.0	63.0	57.0	53.5	49.0	44.0	38.0	60.0
Ночной режим	61.0	56.5	47.0	42.0	39.5	35.5	34.0	27.5	47.0

* Если активирован ночной режим, то производительность системы ограничена. Система может автоматически вернуться в стандартный режим, если рабочие условия не соответствуют ночному режиму.

Уровень шума PUNY-P650YSHM-A-(BS)

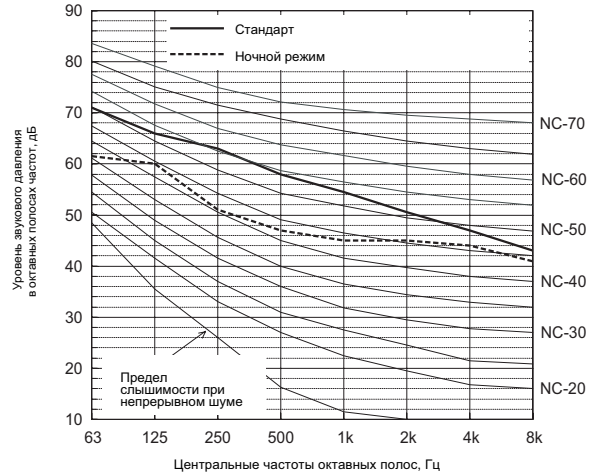

	63Гц	125Гц	250Гц	500Гц	1кГц	2кГц	4кГц	8кГц	дБА
Стандарт	71.0	66.0	63.0	58.0	54.5	50.5	47.0	43.0	61.0
Ночной режим	61.5	60.0	51.0	47.0	45.0	45.0	44.0	41.0	53.0

* Если активирован ночной режим, то производительность системы ограничена. Система может автоматически вернуться в стандартный режим, если рабочие условия не соответствуют ночному режиму.

Уровень шума PUNY-P550YSHM-A-(BS)

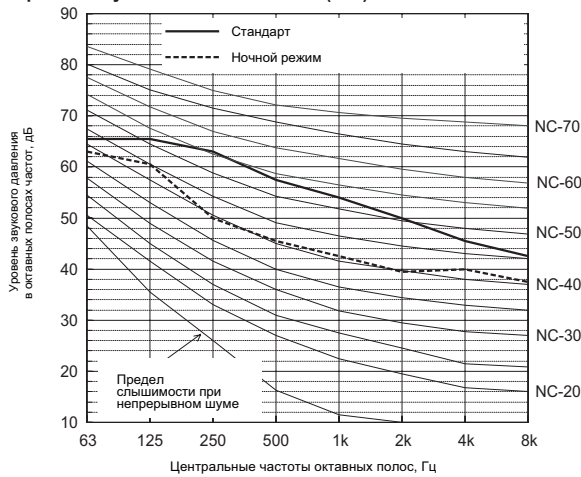

	63Гц	125Гц	250Гц	500Гц	1кГц	2кГц	4кГц	8кГц	дБА
Стандарт	65.5	65.5	63.0	57.5	54.0	50.0	45.5	42.5	60.5
Ночной режим	63.0	60.5	50.0	45.5	42.5	39.5	40.0	37.5	51.0

* Если активирован ночной режим, то производительность системы ограничена. Система может автоматически вернуться в стандартный режим, если рабочие условия не соответствуют ночному режиму.

Уровень шума PUNY-P700YSHM-A-(BS)

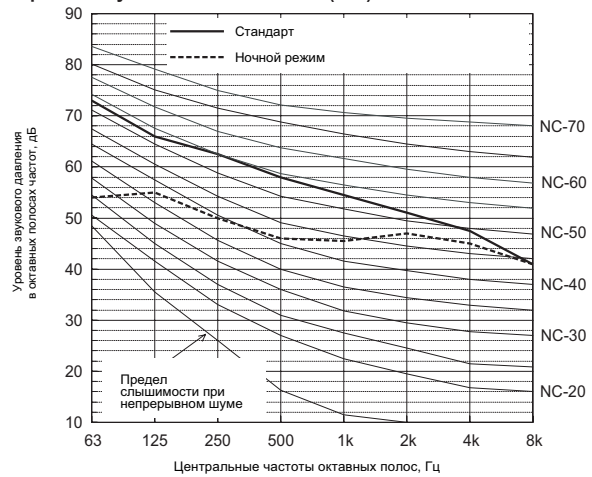

	63Гц	125Гц	250Гц	500Гц	1кГц	2кГц	4кГц	8кГц	дБА
Стандарт	73.0	66.0	62.5	58.0	54.5	51.0	47.5	41.0	61.0
Ночной режим	54.0	55.0	50.0	46.0	45.5	47.0	45.0	41.0	53.0

* Если активирован ночной режим, то производительность системы ограничена. Система может автоматически вернуться в стандартный режим, если рабочие условия не соответствуют ночному режиму.

4. Шумовые характеристики

Условия измерения:
PUNY-P750,800,850,900YSHM

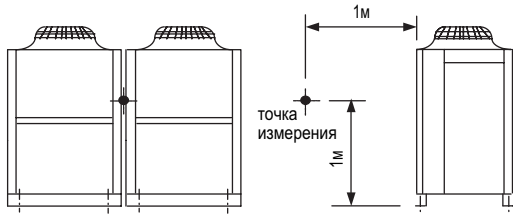

Уровень шума PUNY-P850YSHM-A(-BS)

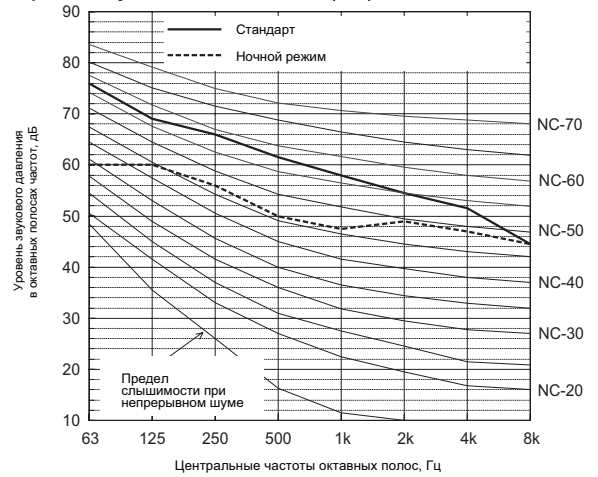

	63Гц	125Гц	250Гц	500Гц	1кГц	2кГц	4кГц	8кГц	дБА
Стандарт	76.0	69.0	66.0	61.5	58.0	54.5	51.5	44.5	64.5
Ночной режим	60.0	60.0	56.0	50.0	47.5	49.0	47.0	44.5	56.0

* Если активирован ночной режим, то производительность системы ограничена. Система может автоматически вернуться в стандартный режим, если рабочие условия не соответствуют ночному режиму.

Уровень шума PUNY-P750YSHM-A(-BS)

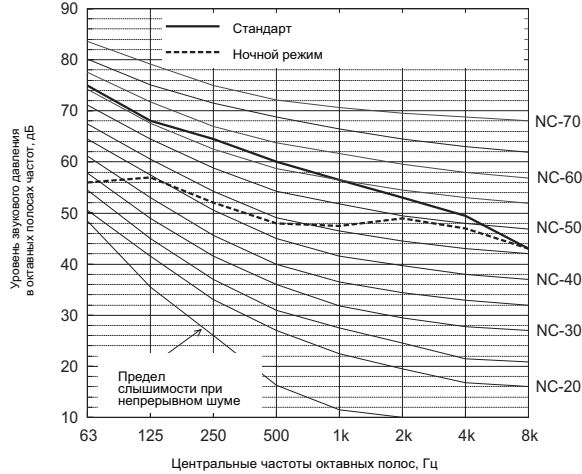

	63Гц	125Гц	250Гц	500Гц	1кГц	2кГц	4кГц	8кГц	дБА
Стандарт	75.0	68.0	64.5	60.0	56.5	53.0	49.5	43.0	63.0
Ночной режим	56.0	57.0	52.0	48.0	47.5	49.0	47.0	43.0	55.0

* Если активирован ночной режим, то производительность системы ограничена. Система может автоматически вернуться в стандартный режим, если рабочие условия не соответствуют ночному режиму.

Уровень шума PUNY-P900YSHM-A(-BS)

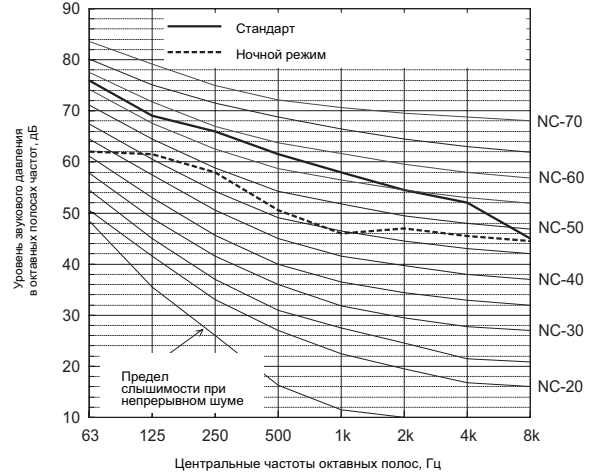

	63Гц	125Гц	250Гц	500Гц	1кГц	2кГц	4кГц	8кГц	дБА
Стандарт	76.0	69.0	66.0	61.5	58.0	54.5	52.0	45.0	64.5
Ночной режим	62.0	61.5	58.0	50.5	46.0	47.0	45.5	44.5	56.0

* Если активирован ночной режим, то производительность системы ограничена. Система может автоматически вернуться в стандартный режим, если рабочие условия не соответствуют ночному режиму.

Уровень шума PUNY-P800YSHM-A(-BS)

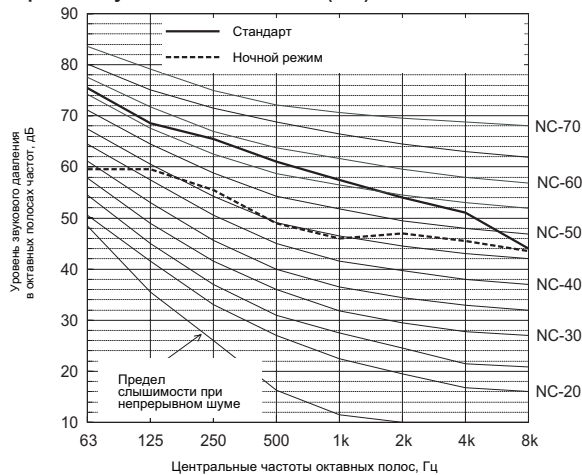

	63Гц	125Гц	250Гц	500Гц	1кГц	2кГц	4кГц	8кГц	дБА
Стандарт	75.5	68.5	65.5	61.0	57.5	54.0	51.0	44.0	64.0
Ночной режим	59.5	59.5	55.5	49.0	46.0	47.0	45.5	43.5	55.0

* Если активирован ночной режим, то производительность системы ограничена. Система может автоматически вернуться в стандартный режим, если рабочие условия не соответствуют ночному режиму.

4. Шумовые характеристики

Технические данные G4 (R410A)

Условия измерения:
PUHY-P950,1000,1050,1100,1150YSHM

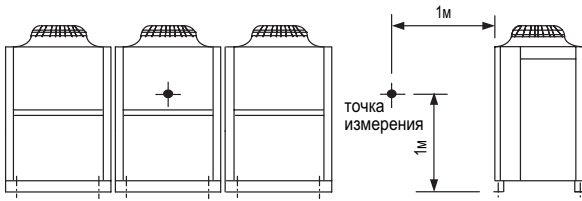

Уровень шума PUHY-P1050YSHM-A(-BS)

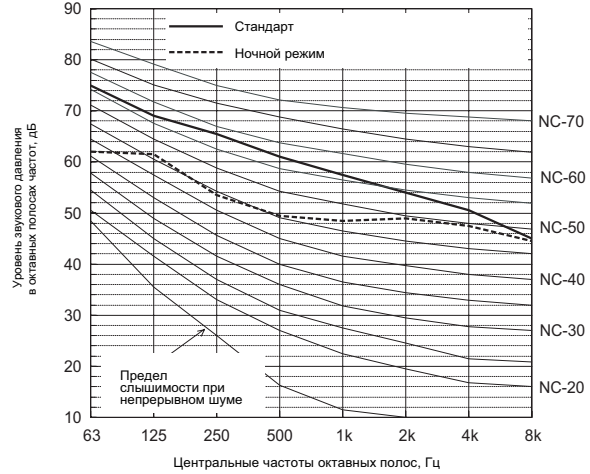

	63Гц	125Гц	250Гц	500Гц	1кГц	2кГц	4кГц	8кГц	дБА
Стандарт	75.0	69.0	65.5	61.0	57.5	54.0	50.5	45.0	64.0
Ночной режим	62.0	61.5	53.5	49.5	48.5	49.0	47.5	44.5	56.0

* Если активирован ночной режим, то производительность системы ограничена. Система может автоматически вернуться в стандартный режим, если рабочие условия не соответствуют ночному режиму.

Уровень шума PUHY-P950YSHM-A(-BS)

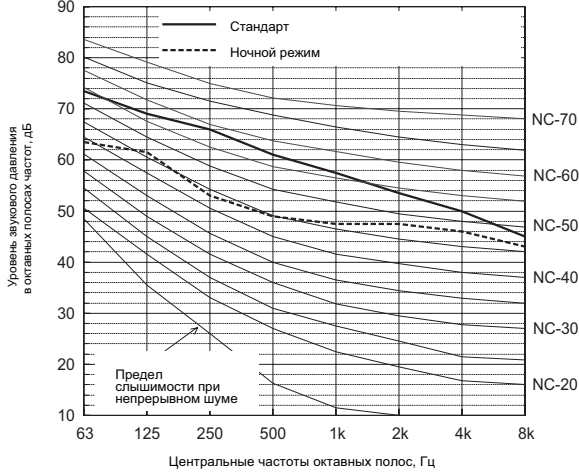

	63Гц	125Гц	250Гц	500Гц	1кГц	2кГц	4кГц	8кГц	дБА
Стандарт	73.5	69.0	66.0	61.0	57.5	53.5	50.0	45.0	64.0
Ночной режим	63.5	61.5	53.0	49.0	47.5	47.5	46.0	43.0	55.0

* Если активирован ночной режим, то производительность системы ограничена. Система может автоматически вернуться в стандартный режим, если рабочие условия не соответствуют ночному режиму.

Уровень шума PUHY-P1100YSHM-A(-BS)

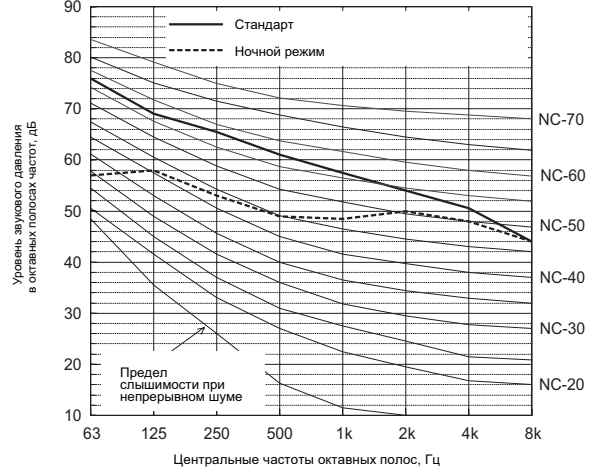

	63Гц	125Гц	250Гц	500Гц	1кГц	2кГц	4кГц	8кГц	дБА
Стандарт	76.0	69.0	65.5	61.0	57.5	54.0	50.5	44.0	64.0
Ночной режим	57.0	58.0	53.0	49.0	48.5	50.0	48.0	44.0	56.0

* Если активирован ночной режим, то производительность системы ограничена. Система может автоматически вернуться в стандартный режим, если рабочие условия не соответствуют ночному режиму.

Уровень шума PUHY-P1000YSHM-A(-BS)

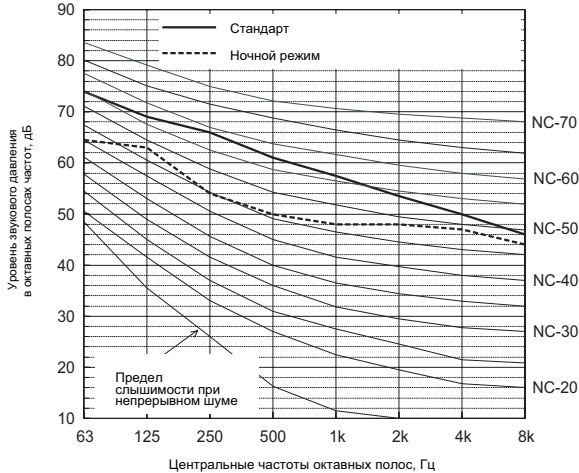

	63Гц	125Гц	250Гц	500Гц	1кГц	2кГц	4кГц	8кГц	дБА
Стандарт	74.0	69.0	66.0	61.0	57.5	53.5	50.0	46.0	64.0
Ночной режим	64.5	63.0	54.0	50.0	48.0	48.0	47.0	44.0	56.0

* Если активирован ночной режим, то производительность системы ограничена. Система может автоматически вернуться в стандартный режим, если рабочие условия не соответствуют ночному режиму.

Уровень шума PUHY-P1150YSHM-A(-BS)

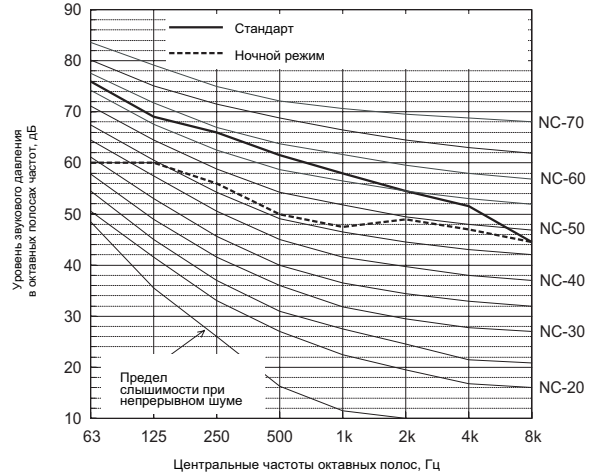

	63Гц	125Гц	250Гц	500Гц	1кГц	2кГц	4кГц	8кГц	дБА
Стандарт	76.0	69.0	66.0	61.5	58.0	54.5	51.5	44.5	64.5
Ночной режим	60.0	60.0	56.0	50.0	47.5	49.0	47.0	44.5	56.0

* Если активирован ночной режим, то производительность системы ограничена. Система может автоматически вернуться в стандартный режим, если рабочие условия не соответствуют ночному режиму.

Условия измерения:
PUHY-P1200,1250YSHM

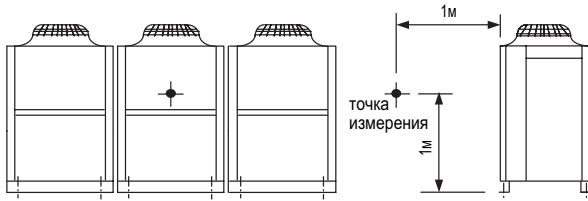

Уровень шума PUHY-P1200YSHM-A(-BS)

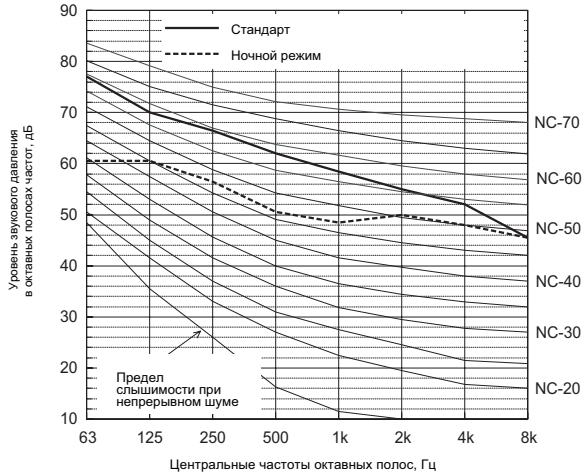

	63Гц	125Гц	250Гц	500Гц	1кГц	2кГц	4кГц	8кГц	дБА
Стандарт	77.0	70.0	66.5	62.0	58.5	55.0	52.0	45.5	65.0
Ночной режим	60.5	60.5	56.5	50.5	48.5	50.0	48.0	45.5	57.0

* Если активирован ночной режим, то производительность системы ограничена. Система может автоматически вернуться в стандартный режим, если рабочие условия не соответствуют ночному режиму.

Уровень шума PUHY-P1250YSHM-A(-BS)

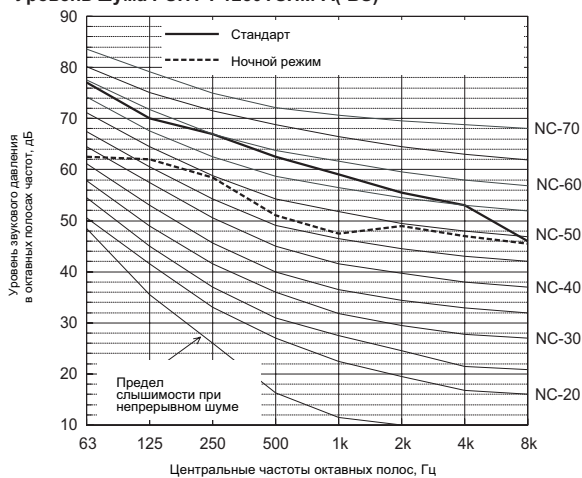

	63Гц	125Гц	250Гц	500Гц	1кГц	2кГц	4кГц	8кГц	дБА
Стандарт	77.0	70.0	67.0	62.5	59.0	55.5	53.0	46.0	65.5
Ночной режим	62.5	62.0	58.5	51.0	47.5	49.0	47.0	45.5	57.0

* Если активирован ночной режим, то производительность системы ограничена. Система может автоматически вернуться в стандартный режим, если рабочие условия не соответствуют ночному режиму.

5-1. Коррекция по температуре

Производительность систем CITY MULTI зависит от температуры наружного воздуха. С помощью указанных ниже коэффициентов из номинальной производительности рассчитывается скорректированная производительность при конкретной температуре.

	PUHY-	P200YHM-A	P250YHM-A
Номинальная холодопроизводительность	кВт	22.4	28.0
Потребляемая мощность	БТЕ/час	76,400	95,500
Потребляемая мощность	кВт	5.72	7.73

°CDB - температура по сухому термометру
°CWB - температура по влажному термометру

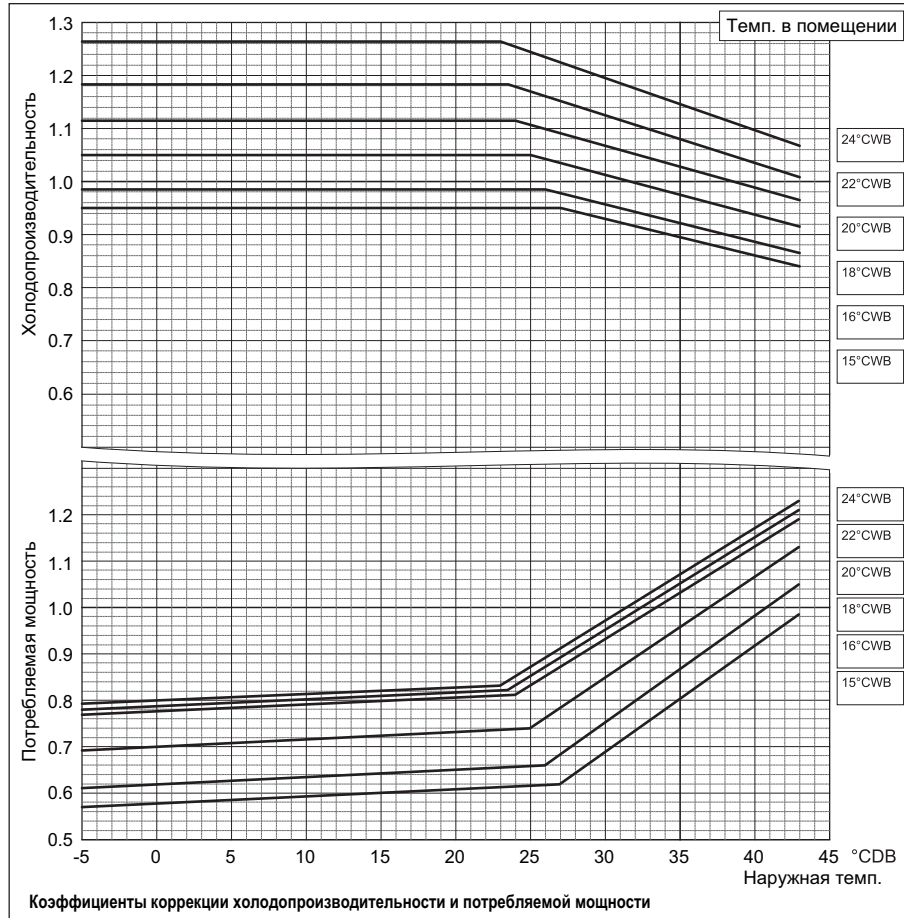

	PUHY-	P200YHM-A	P250YHM-A
Номинальная теплопроизводительность	кВт	25.0	31.5
Потребляемая мощность	БТЕ/час	85,300	107,500
Потребляемая мощность	кВт	6.03	7.83

°CDB - температура по сухому термометру
°CWB - температура по влажному термометру

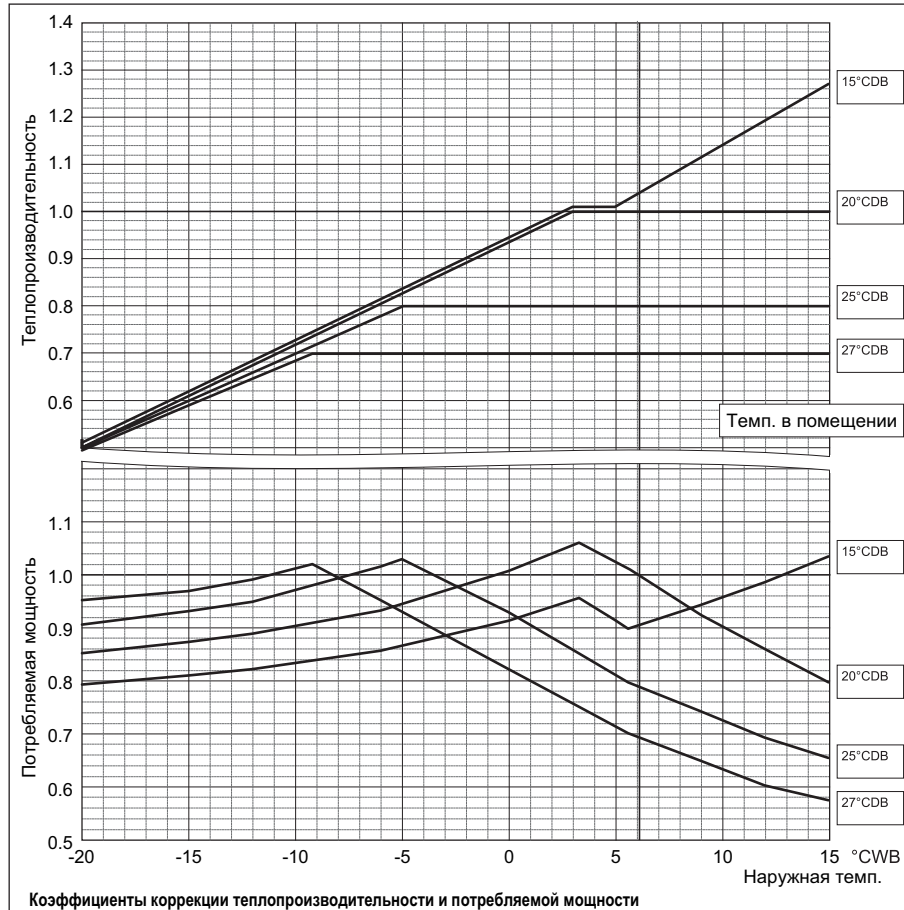

5. Производительность

PUHY-		P300YHM-A	P350YHM-A
Номинальная холодопроизводительность	кВт	33.5	40.0
	БТЕ/час	114,300	136,500
Потребляемая мощность	кВт	9.07	11.20

PUHY-		P400YHM-A
Номинальная холодопроизводительность	кВт	45.0
	БТЕ/час	153,500
Потребляемая мощность	кВт	13.23

°CDB - температура по сухому термометру
°CWB - температура по влажному термометру

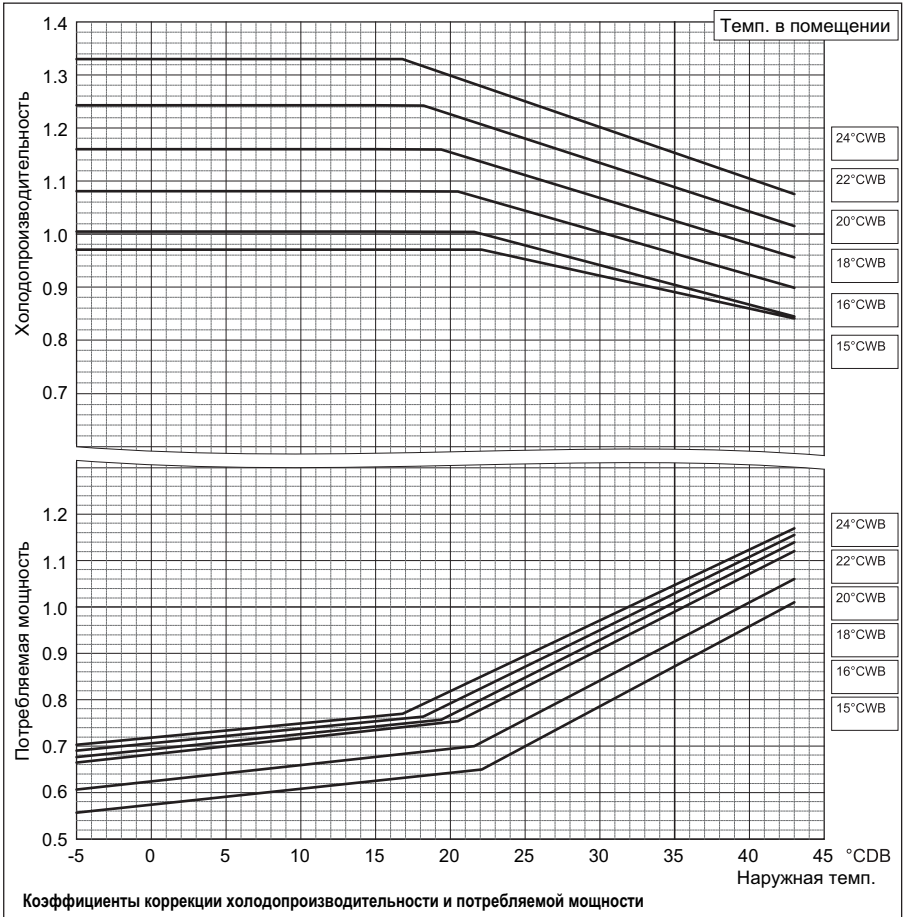

PUHY-		P300YHM-A	P350YHM-A
Номинальная теплопроизводительность	кВт	37.5	45.0
	БТЕ/час	128,000	153,500
Потребляемая мощность	кВт	9.39	12.09

PUHY-		P400YHM-A
Номинальная теплопроизводительность	кВт	50
	БТЕ/час	170,600
Потребляемая мощность	кВт	13.47

°CDB - температура по сухому термометру
°CWB - температура по влажному термометру

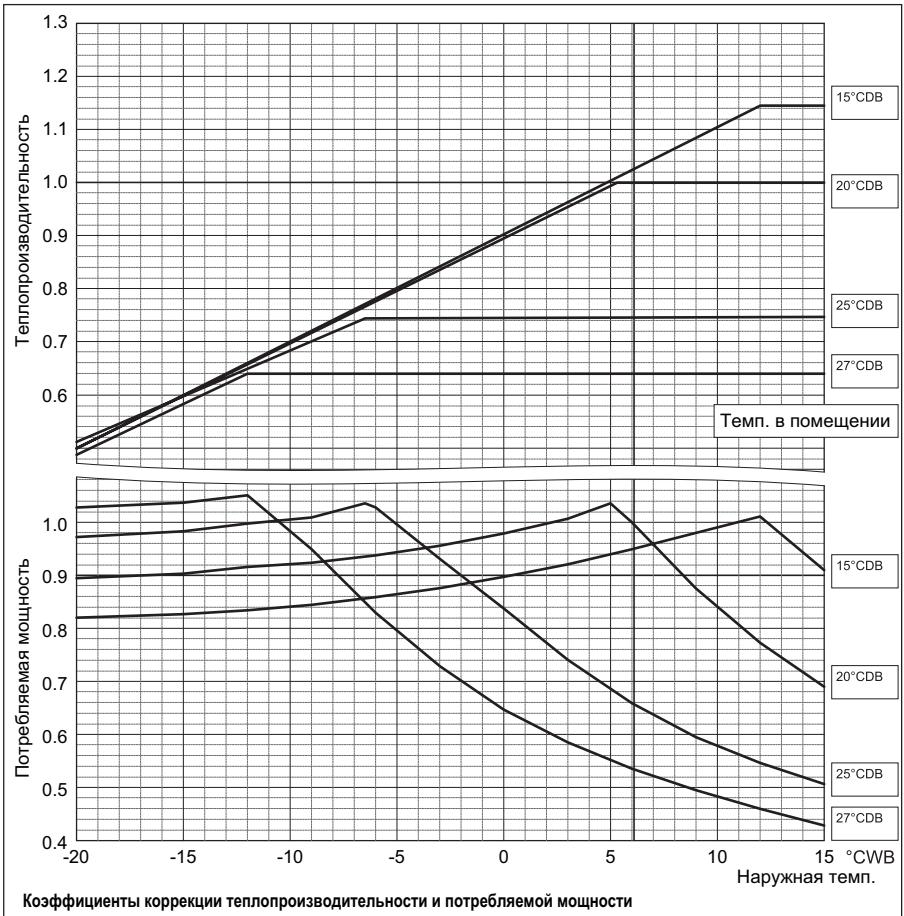

5. Производительность

Технические данные G4 (R410A)

PUHY-		P450YHM-A	P500YSHM-A
Номинальная холодопроизводительность	кВт	50.0	56.0
	БТЕ\час	170,600	191,100
Потребляемая мощность	кВт	16.28	16.47

PUHY-		P550YSHM-A	P600YSHM-A
Номинальная холодопроизводительность	кВт	63.0	69.0
	БТЕ\час	215,000	235,400
Потребляемая мощность	кВт	18.36	18.75

PUHY-		P650YSHM-A
Номинальная холодопроизводительность	кВт	73.0
	БТЕ\час	249,100
Потребляемая мощность	кВт	20.79

*CDB - температура по сухому термометру
*CWB - температура по влажному термометру

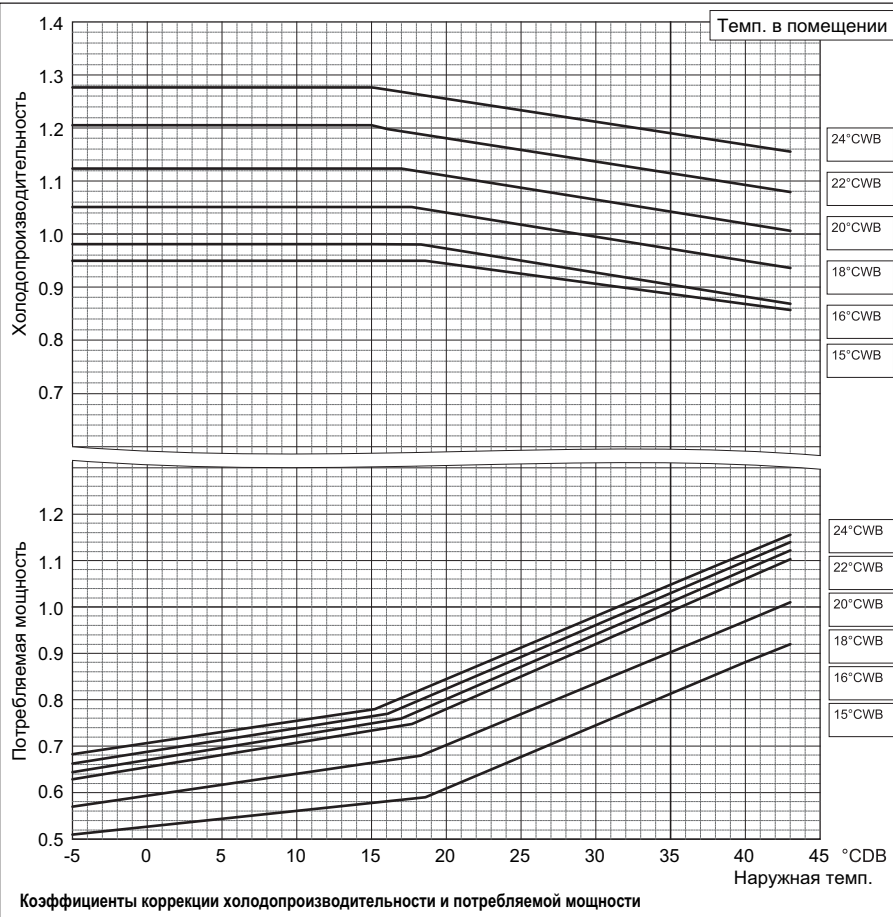

PUHY-		P450YHM-A	P500YSHM-A
Номинальная теплопроизводительность	кВт	56.0	63.0
	БТЕ\час	191,100	215,000
Потребляемая мощность	кВт	15.38	16.40

PUHY-		P550YSHM-A	P600YSHM-A
Номинальная теплопроизводительность	кВт	69.0	76.5
	БТЕ\час	235,400	261,000
Потребляемая мощность	кВт	18.06	19.92

PUHY-		P650YSHM-A
Номинальная теплопроизводительность	кВт	81.5
	БТЕ\час	278,100
Потребляемая мощность	кВт	21.90

*CDB - температура по сухому термометру
*CWB - температура по влажному термометру

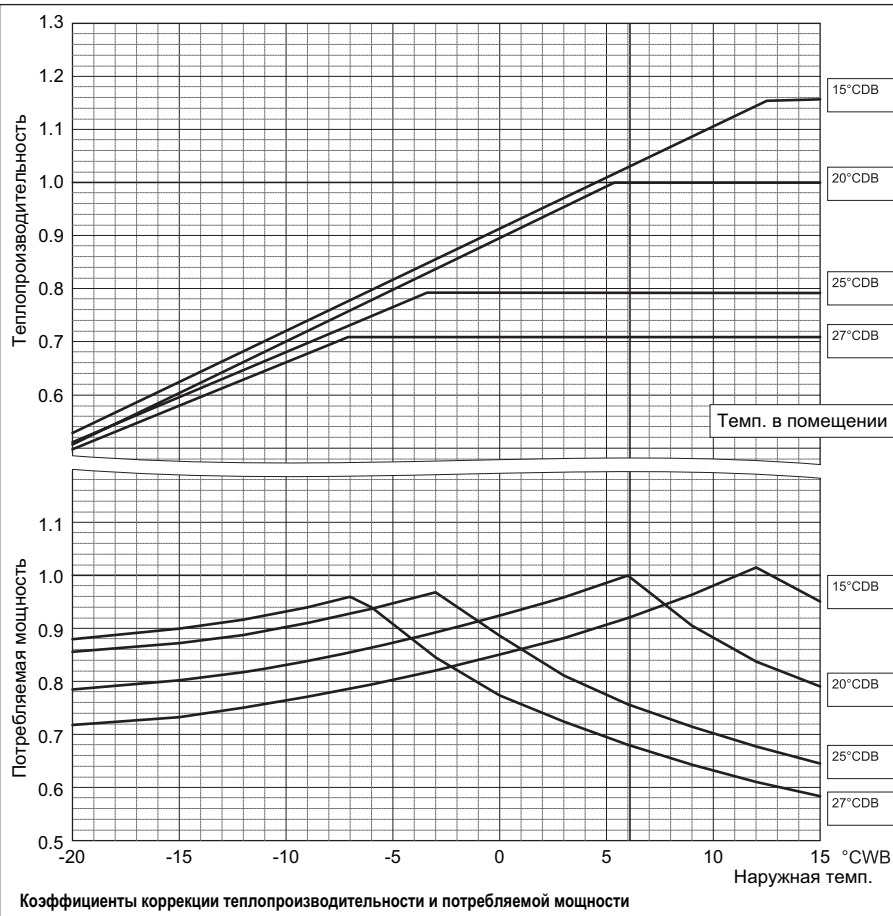

5. Производительность

PUHY-	P700YSHM-A	P750YSHM-A	
Номинальная холодопроизводительность	кВт	80.0	85.0
	БТЕ/час	273,000	290,000
Потребляемая мощность	кВт	22.47	25.07

PUHY-	P800YSHM-A	
Номинальная холодопроизводительность	кВт	90.0
	БТЕ/час	307,100
Потребляемая мощность	кВт	27.69

°CDB - температура по сухому термометру
°CWB - температура по влажному термометру

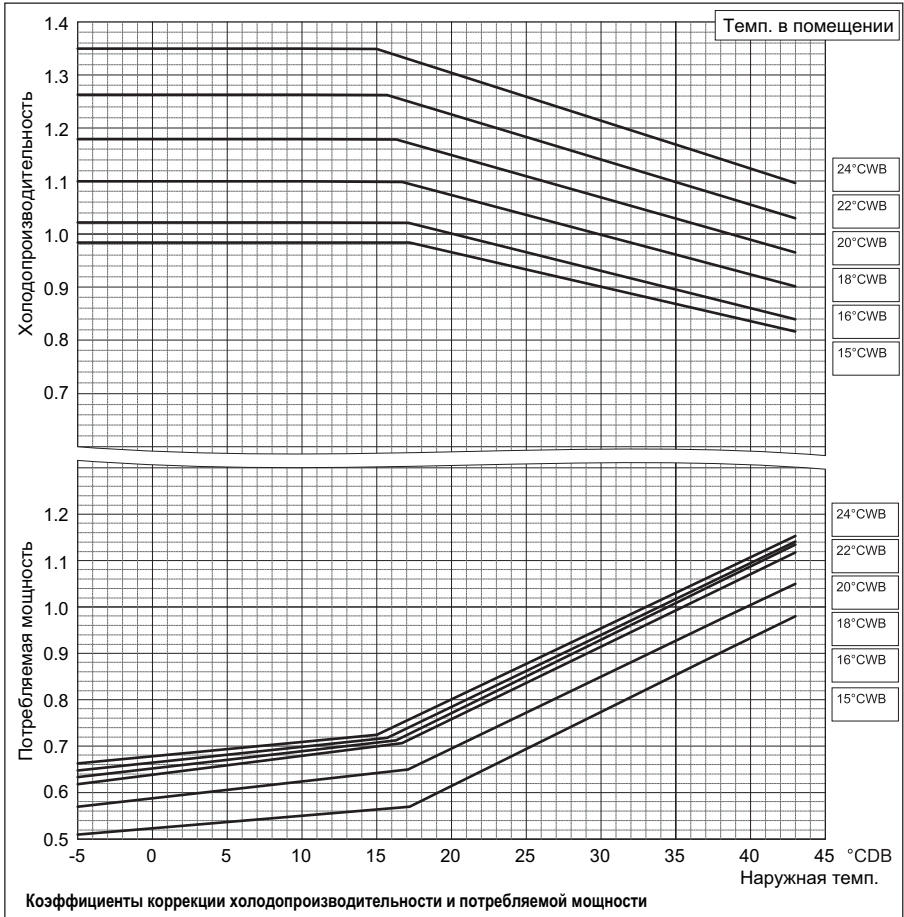

PUHY-	P700YSHM-A	P750YSHM-A	
Номинальная теплопроизводительность	кВт	88.0	95.0
	БТЕ/час	300,300	324,100
Потребляемая мощность	кВт	23.71	25.46

PUHY-	P800YSHM-A	
Номинальная теплопроизводительность	кВт	100.0
	БТЕ/час	341,200
Потребляемая мощность	кВт	25.70

°CDB - температура по сухому термометру
°CWB - температура по влажному термометру

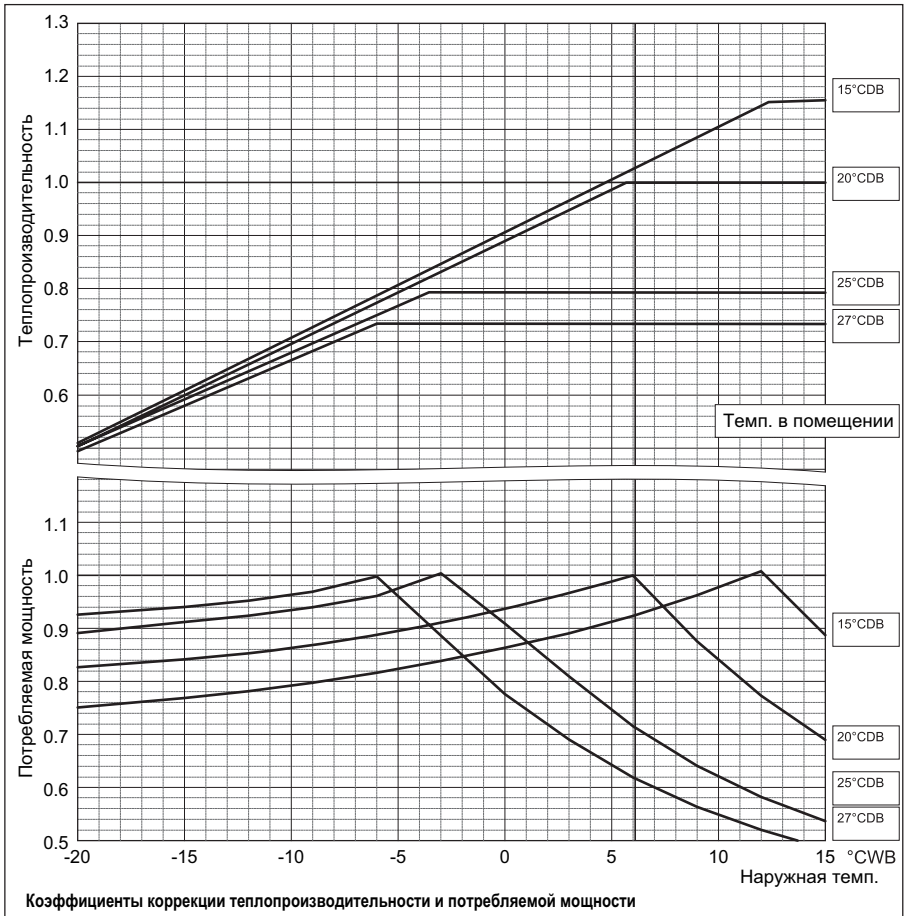

P

5. Производительность

Технические данные G4 (R410A)

PUHY-		P850YSHM-A	P900YSHM-A
Номинальная холодопроизводительность	кВт	96.0	101.0
	БТЕ\час	327,600	344,600
Потребляемая мощность	кВт	30.18	33.33

PUHY-		P950YSHM-A	P1000YSHM-A
Номинальная холодопроизводительность	кВт	108.0	113.0
	БТЕ\час	368,500	385,600
Потребляемая мощность	кВт	30.68	32.47

PUHY-		P1050YSHM-A	P1100YSHM-A
Номинальная холодопроизводительность	кВт	118.0	124.0
	БТЕ\час	402,600	423,100
Потребляемая мощность	кВт	33.90	35.83

PUHY-		P1150YSHM-A	P1200YSHM-A
Номинальная холодопроизводительность	кВт	130.0	136.0
	БТЕ\час	443,600	464,000
Потребляемая мощность	кВт	39.39	41.71

PUHY-		P1250YSHM-A
Номинальная холодопроизводительность	кВт	140.0
	БТЕ\час	477,700
Потребляемая мощность	кВт	45.01

*CDB - температура по сухому термометру
*CWB - температура по влажному термометру

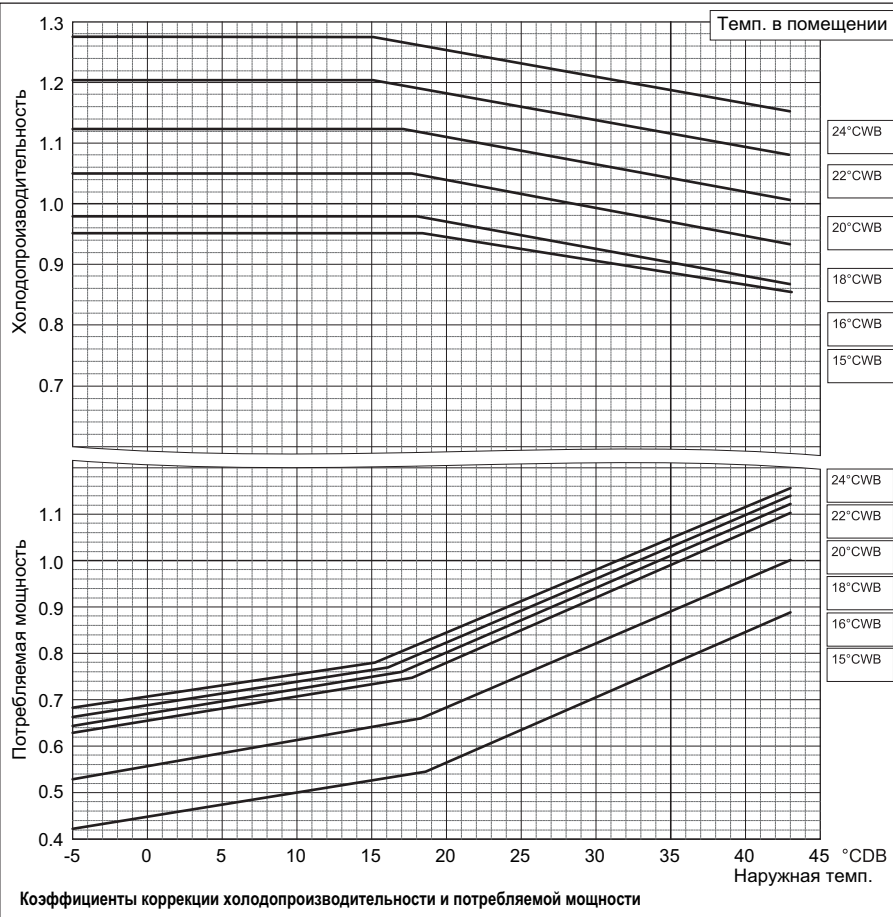

PUHY-		P850YSHM-A	P900YSHM-A
Номинальная теплопроизводительность	кВт	108.0	113.0
	БТЕ\час	368,500	385,600
Потребляемая мощность	кВт	28.42	30.29

PUHY-		P950YSHM-A	P1000YSHM-A
Номинальная теплопроизводительность	кВт	119.5	127.0
	БТЕ\час	407,700	433,300
Потребляемая мощность	кВт	30.02	33.15

PUHY-		P1050YSHM-A	P1100YSHM-A
Номинальная теплопроизводительность	кВт	132.0	140.0
	БТЕ\час	450,400	477,700
Потребляемая мощность	кВт	35.01	36.93

PUHY-		P1150YSHM-A	P1200YSHM-A
Номинальная теплопроизводительность	кВт	145.0	150.0
	БТЕ\час	494,700	511,800
Потребляемая мощность	кВт	39.08	40.10

PUHY-		P1250YSHM-A
Номинальная теплопроизводительность	кВт	156.5
	БТЕ\час	534,000
Потребляемая мощность	кВт	42.06

*CDB - температура по сухому термометру
*CWB - температура по влажному термометру

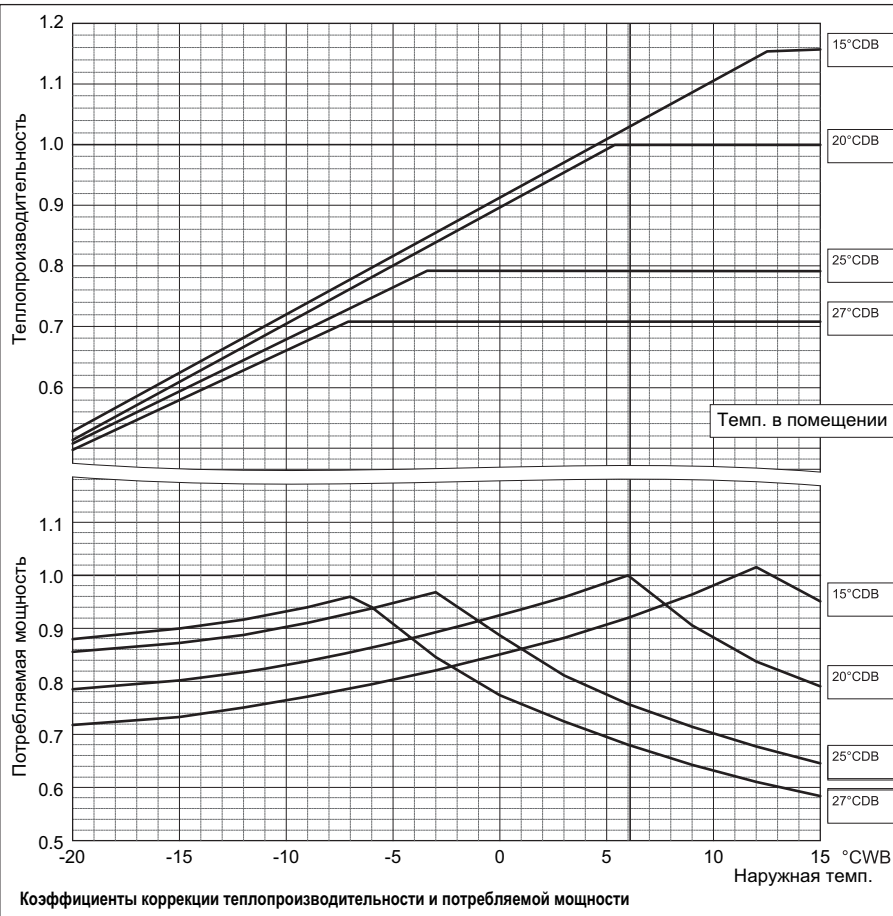

5-2. Коррекция по суммарной производительности внутренних блоков

Производительность систем CITY MULTI зависит от суммарной производительности внутренних блоков. С помощью указанных ниже коэффициентов рассчитывается скорректированная производительность.

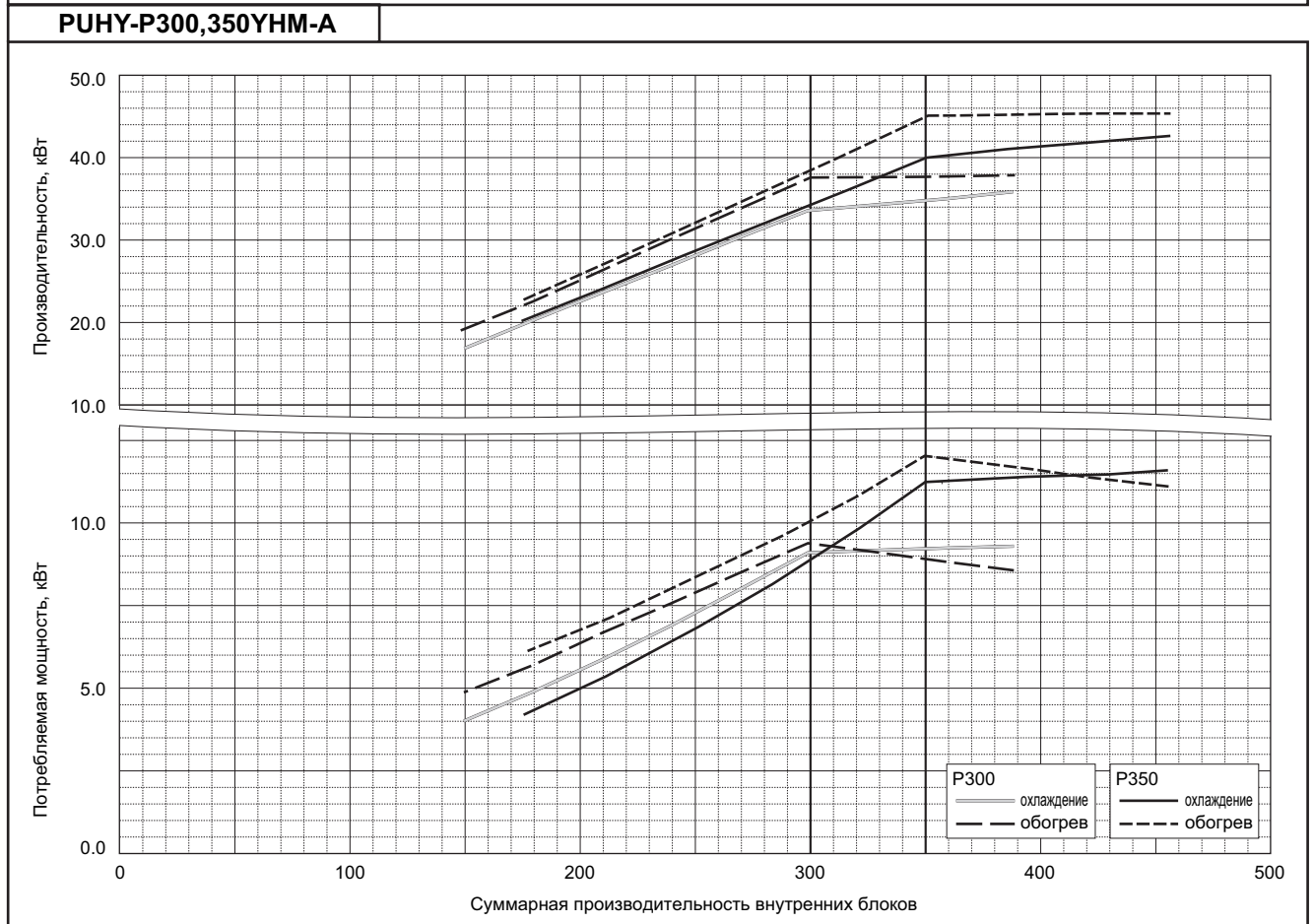
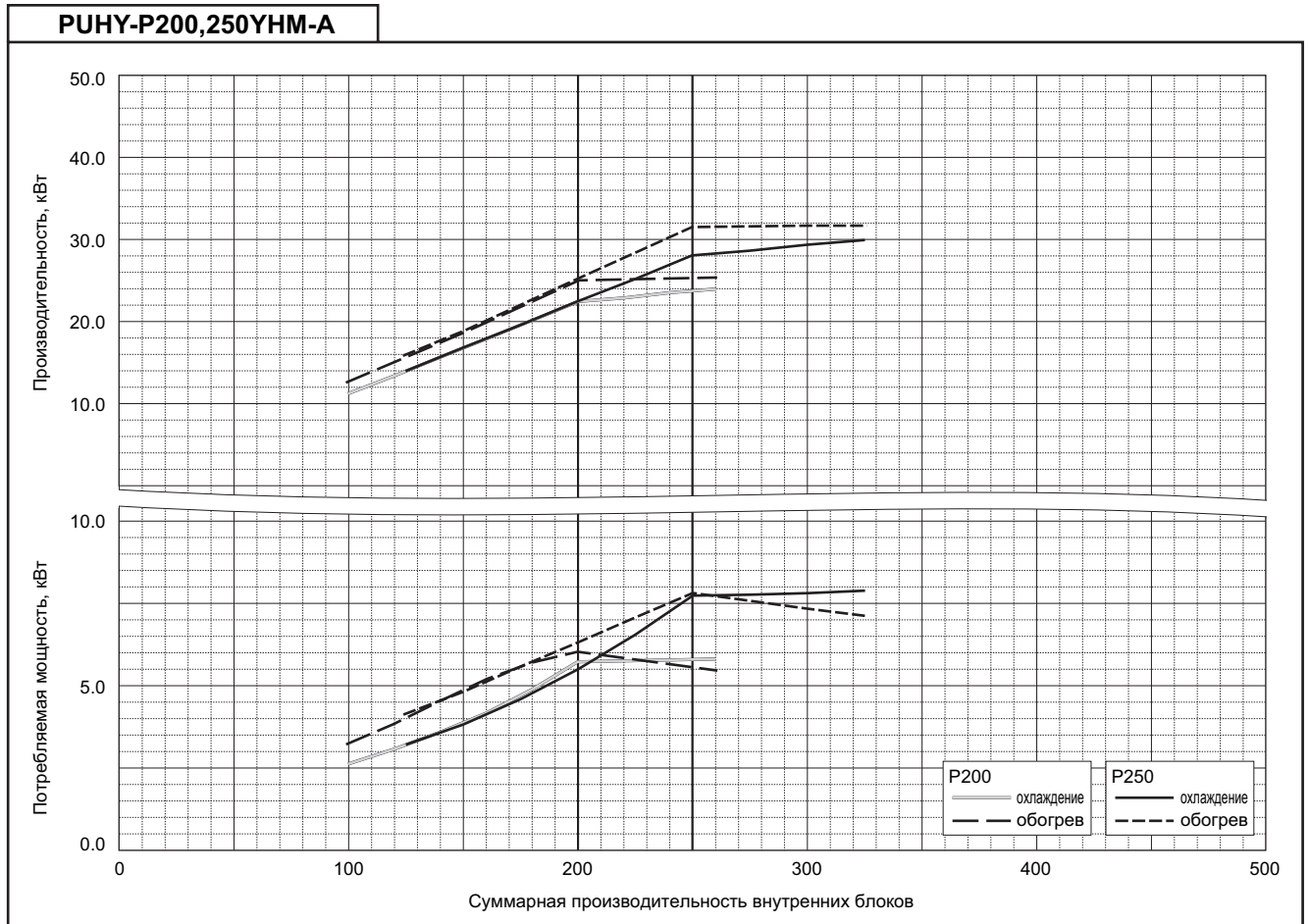

P

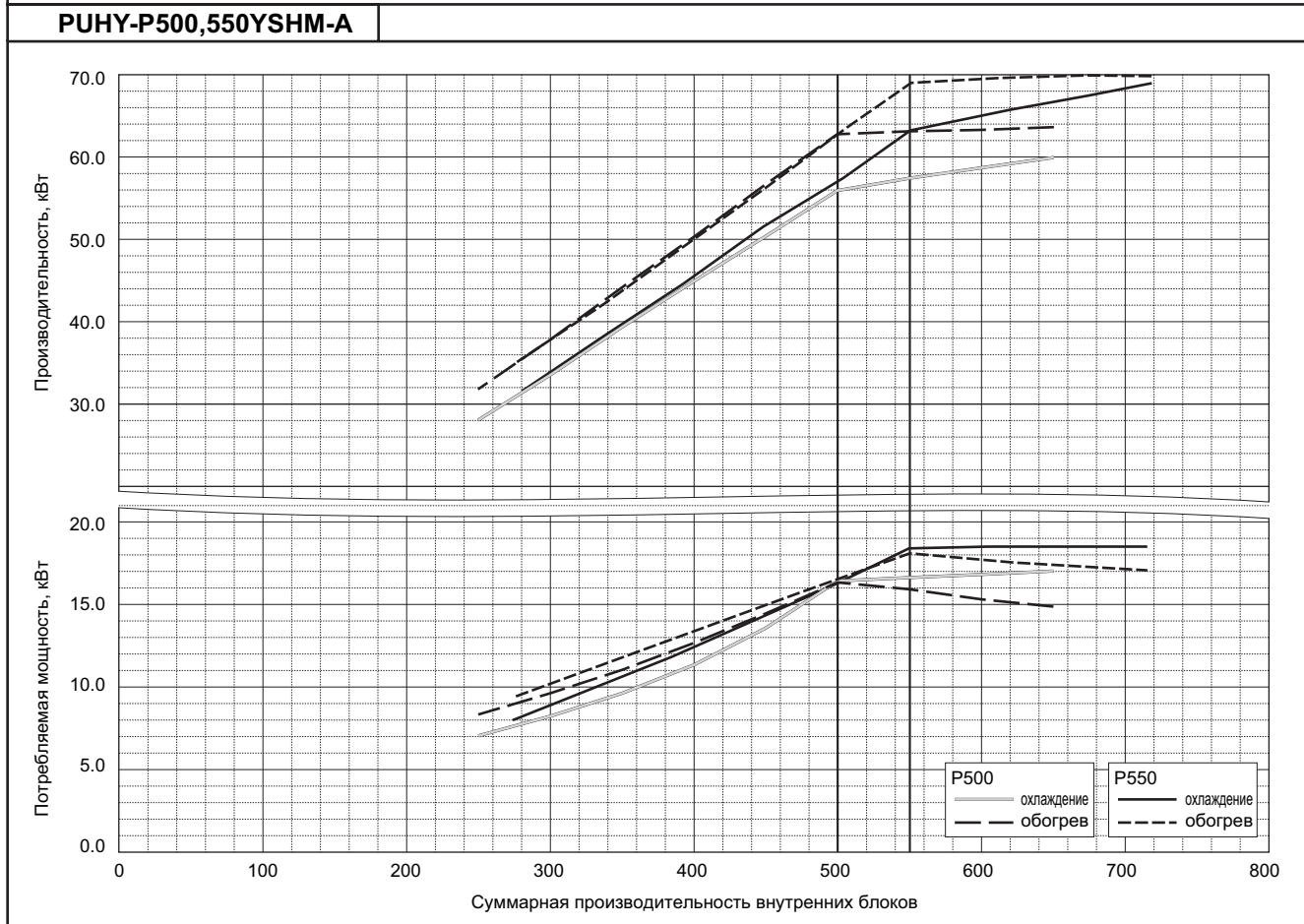
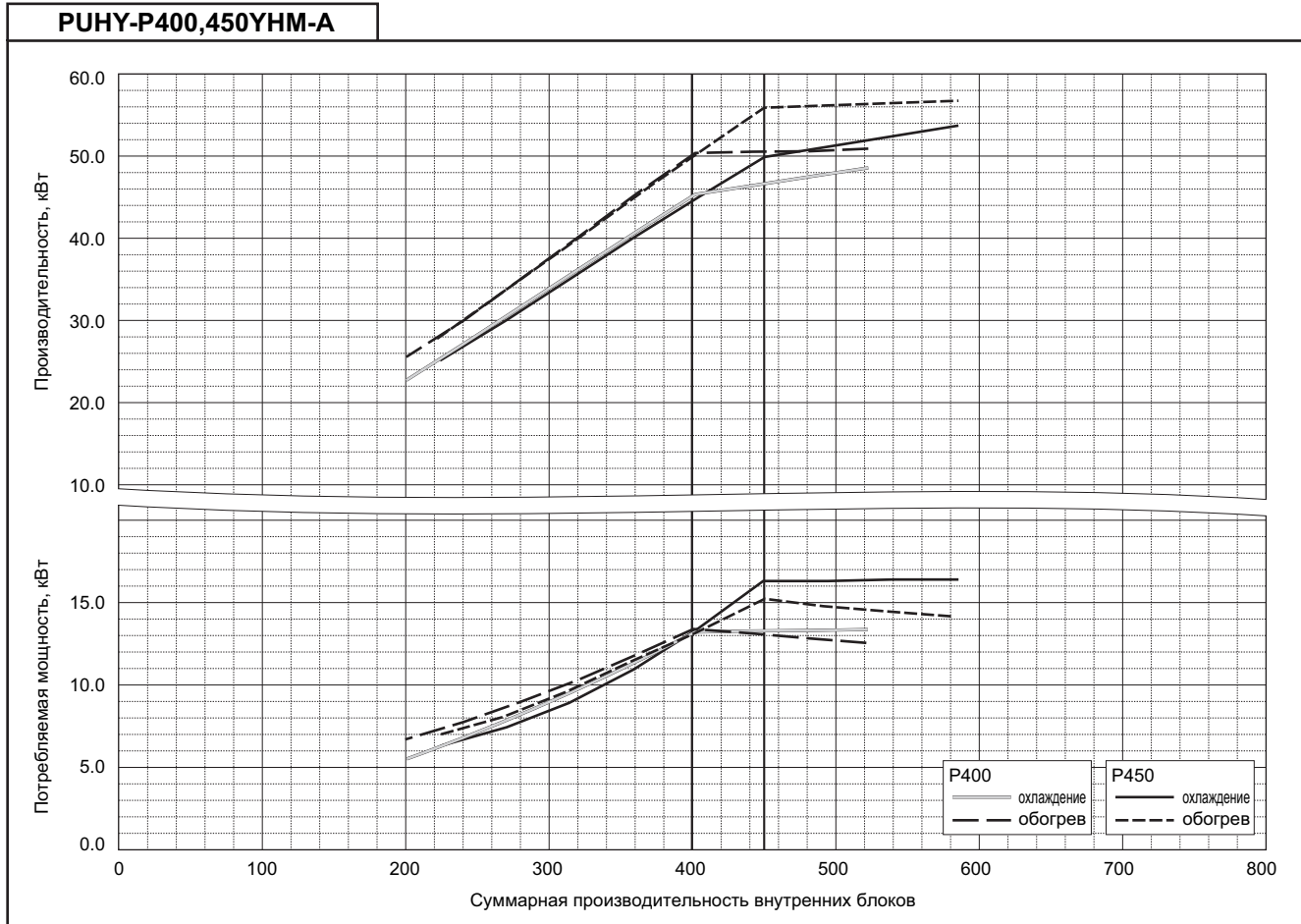

PUHY-P600,650YSHM-A

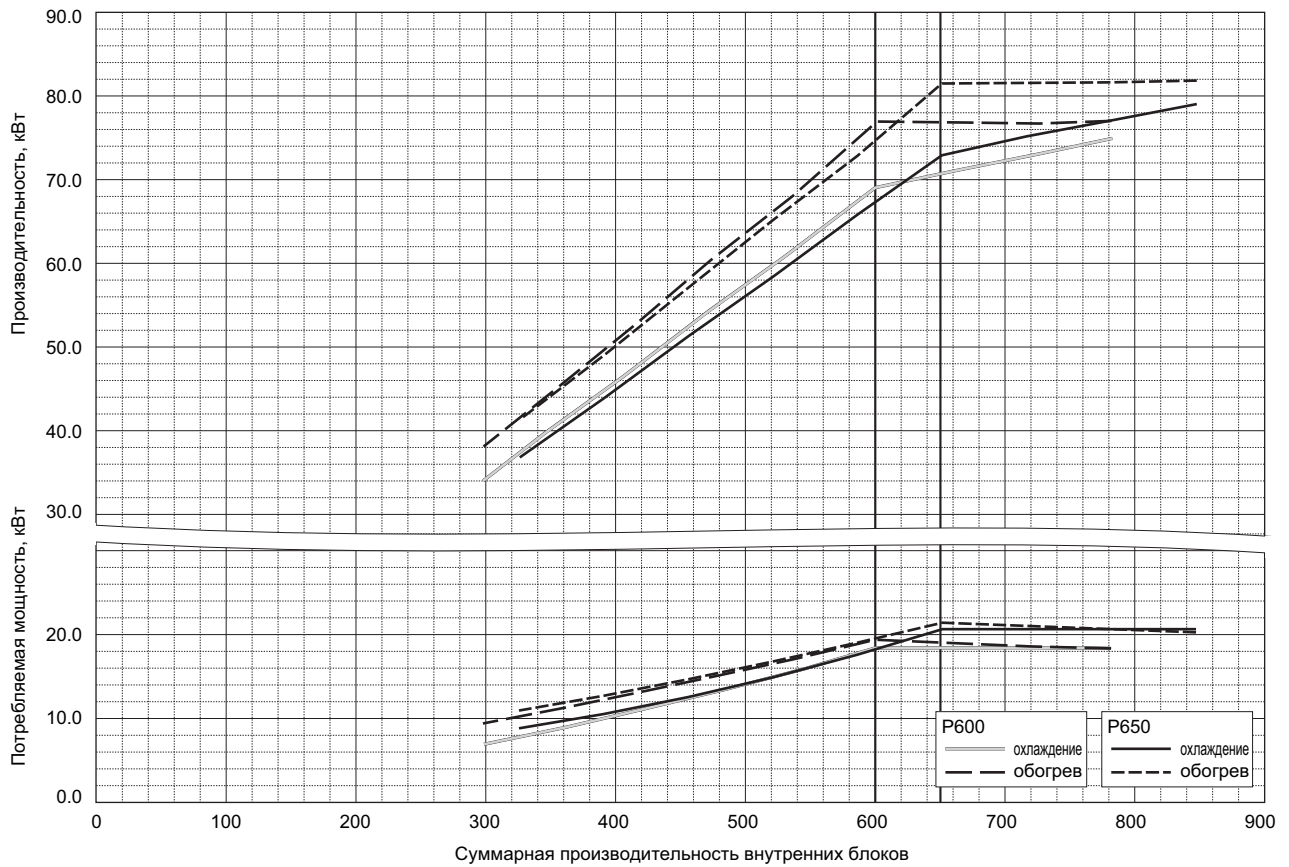

PUHY-P700,750YSHM-A

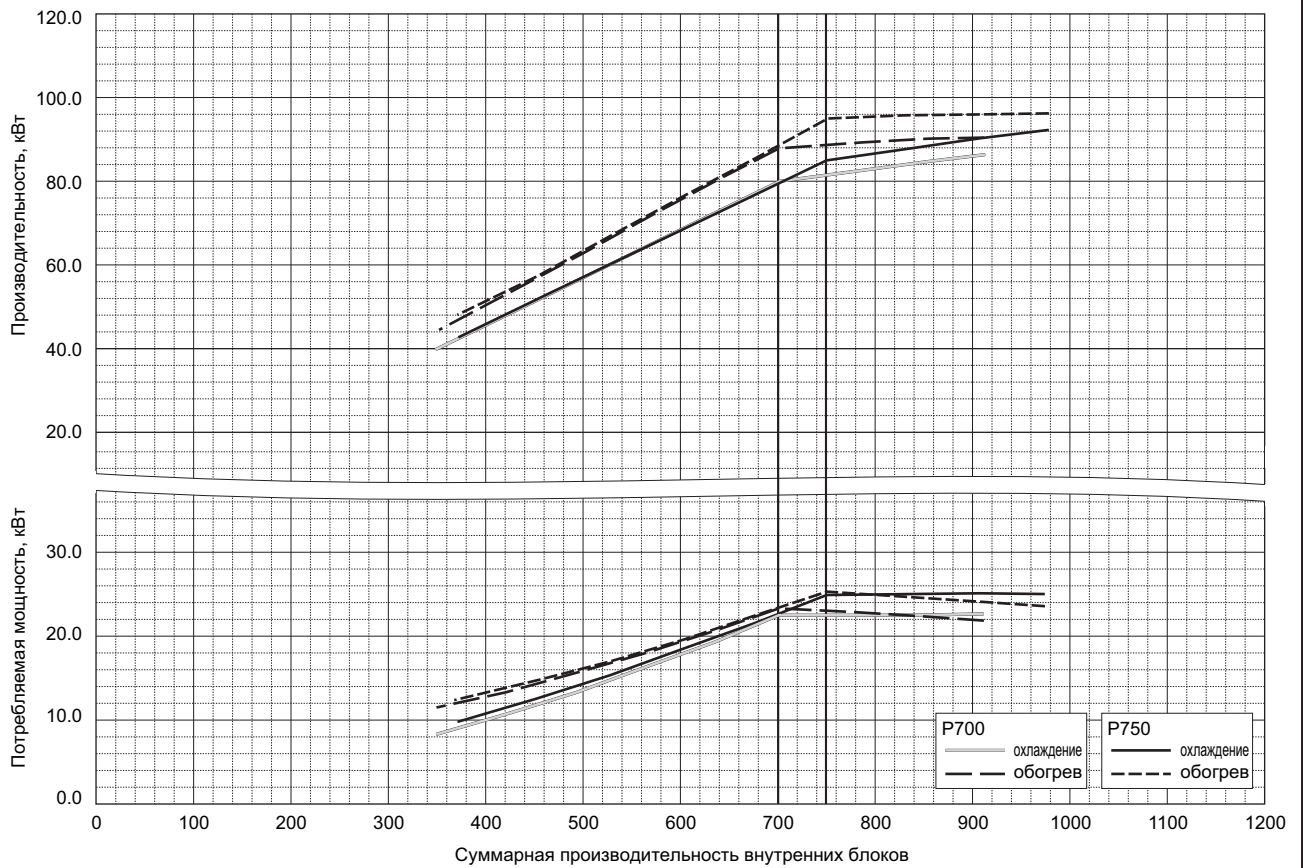

P

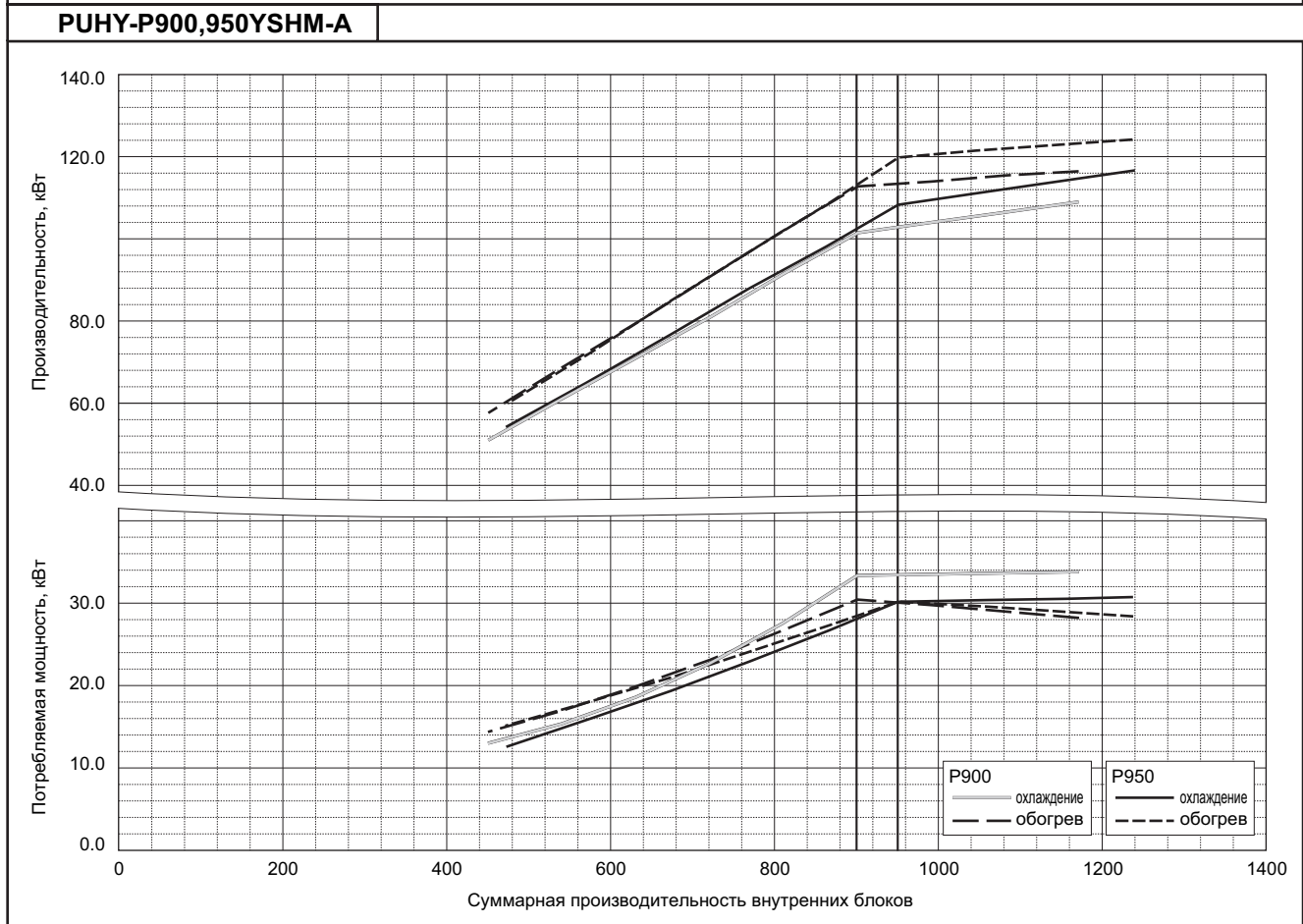
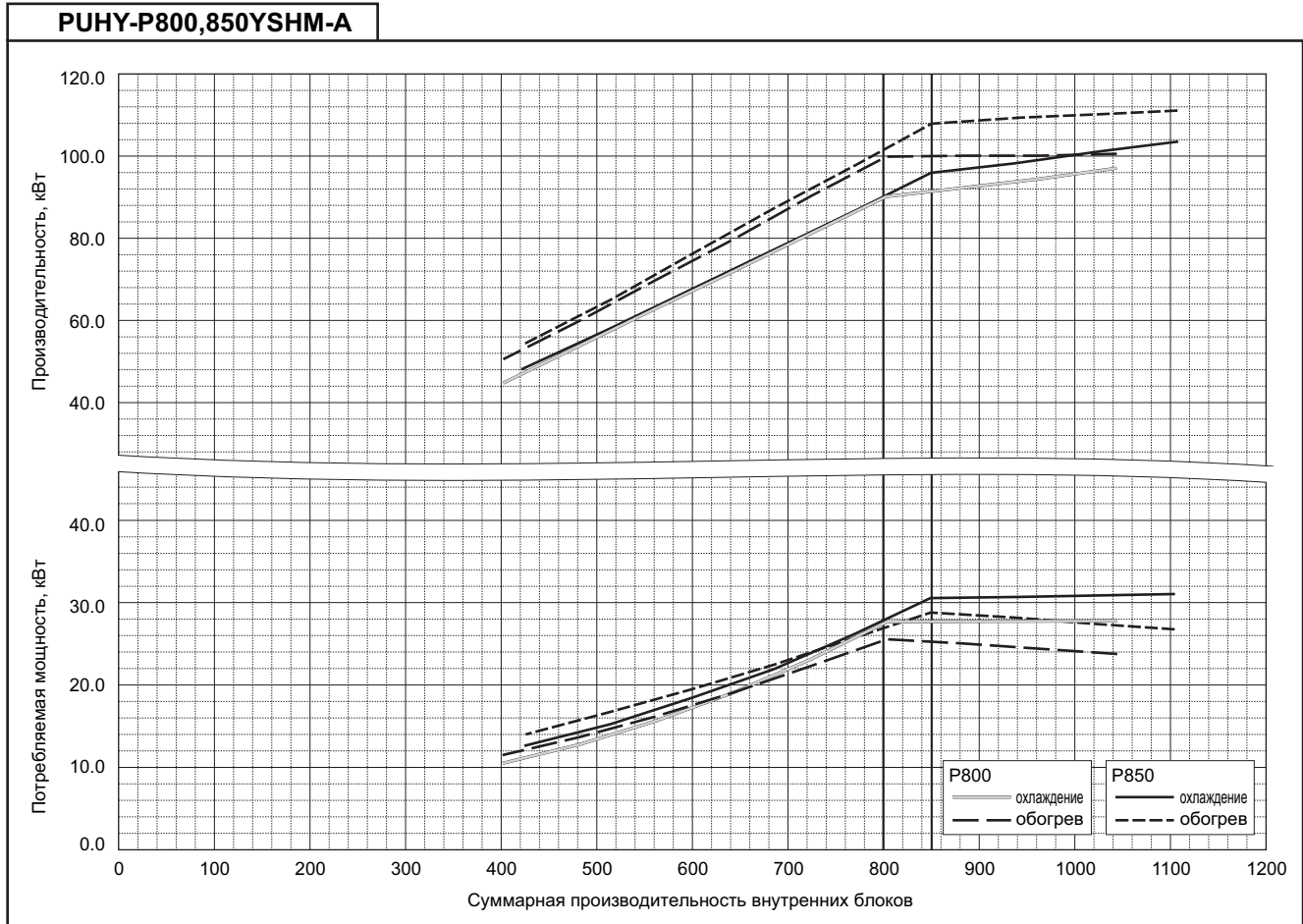

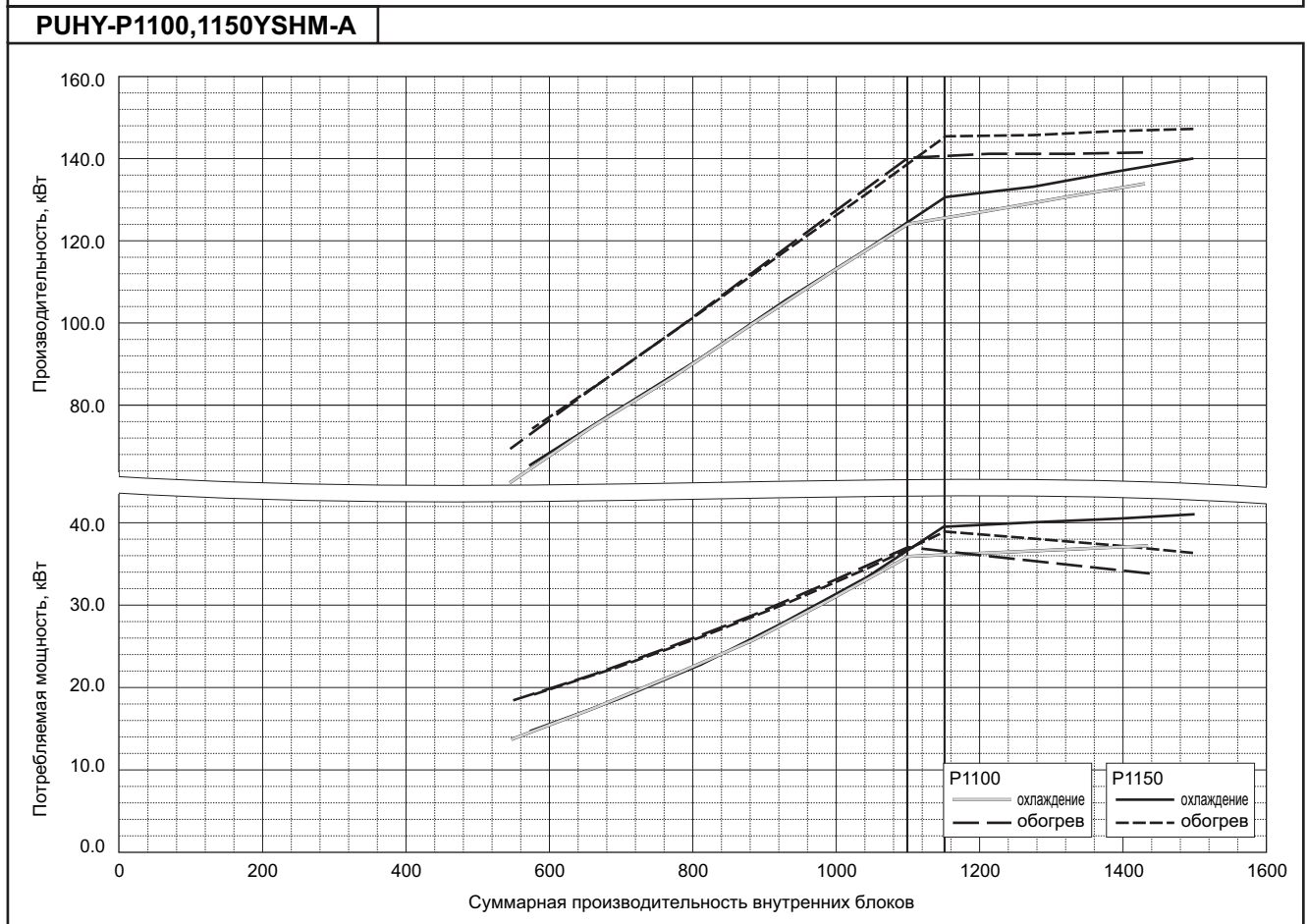
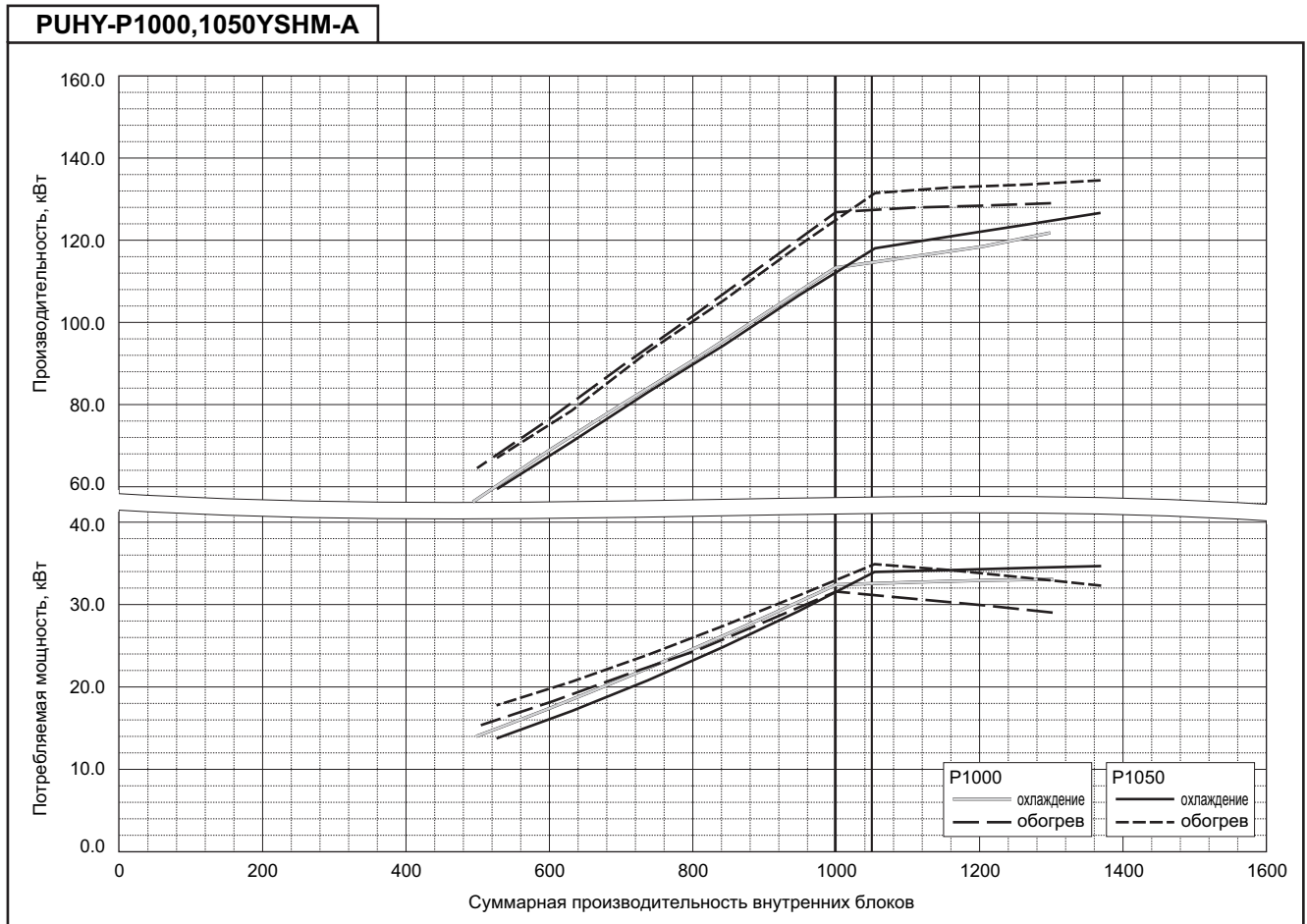

P

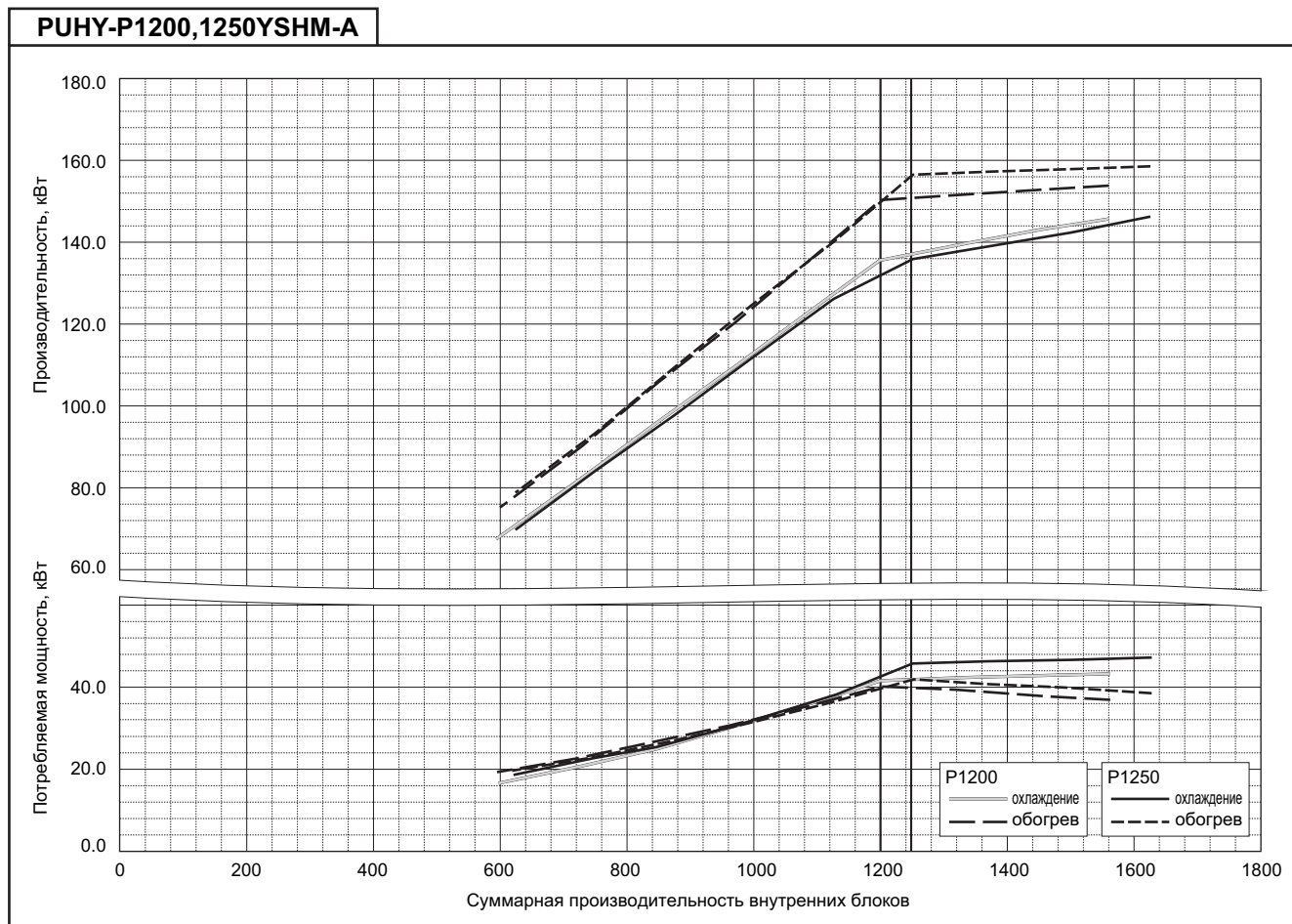

5-3. Коррекция по длине фреоноводов

Длина фреоноводов систем CITY MULTI может быть различной в зависимости от конфигурации конкретного объекта. Однако при увеличении длины фреоноводов производительность системы будет уменьшаться. Реальная производительность зависит от эквивалентной длины фреоновода от наружного блока до самого дальнего внутреннего. В разделе 5-3-3 приведена формула для расчета эквивалентной длины.

5-3-1. Коррекция холодопроизводительности

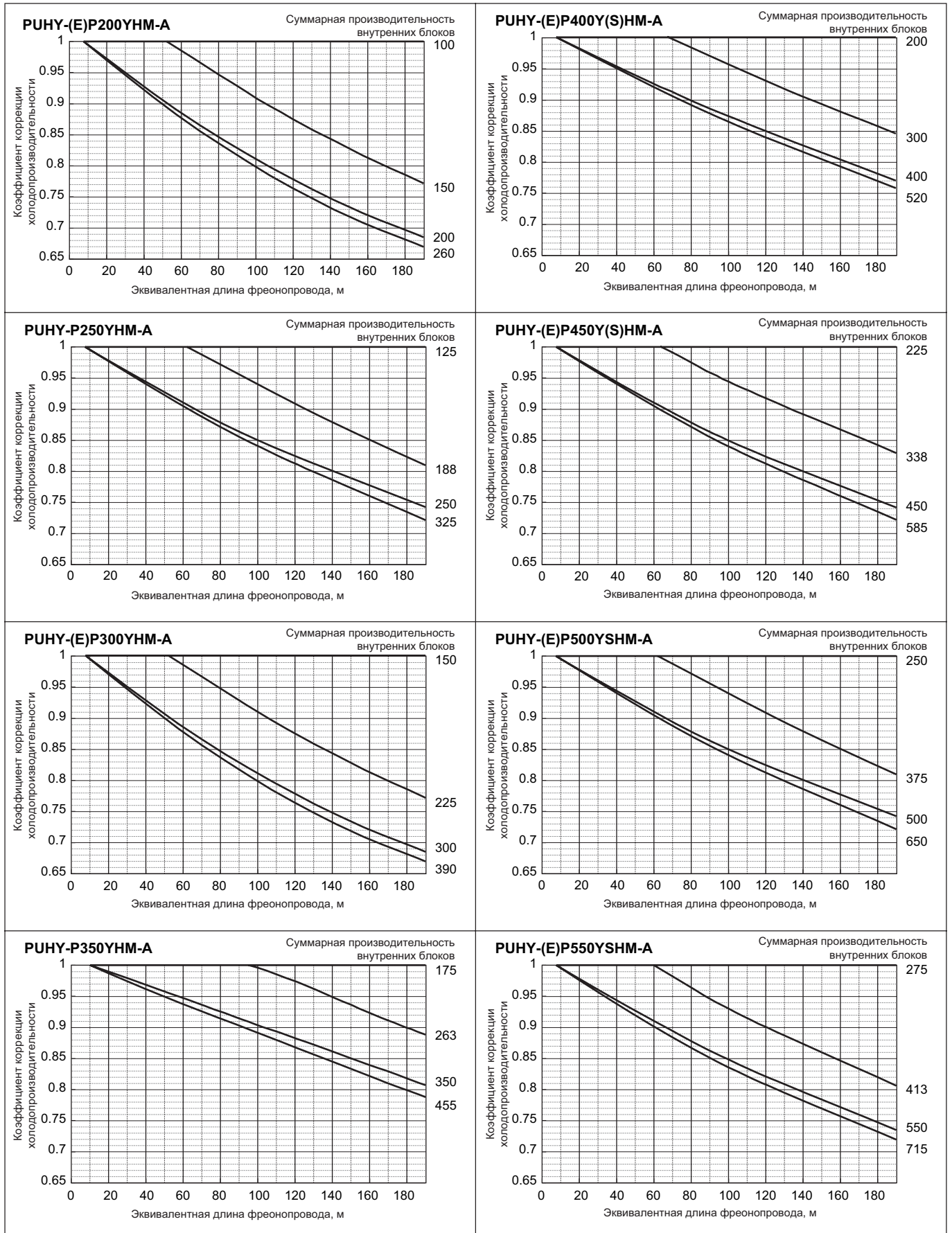

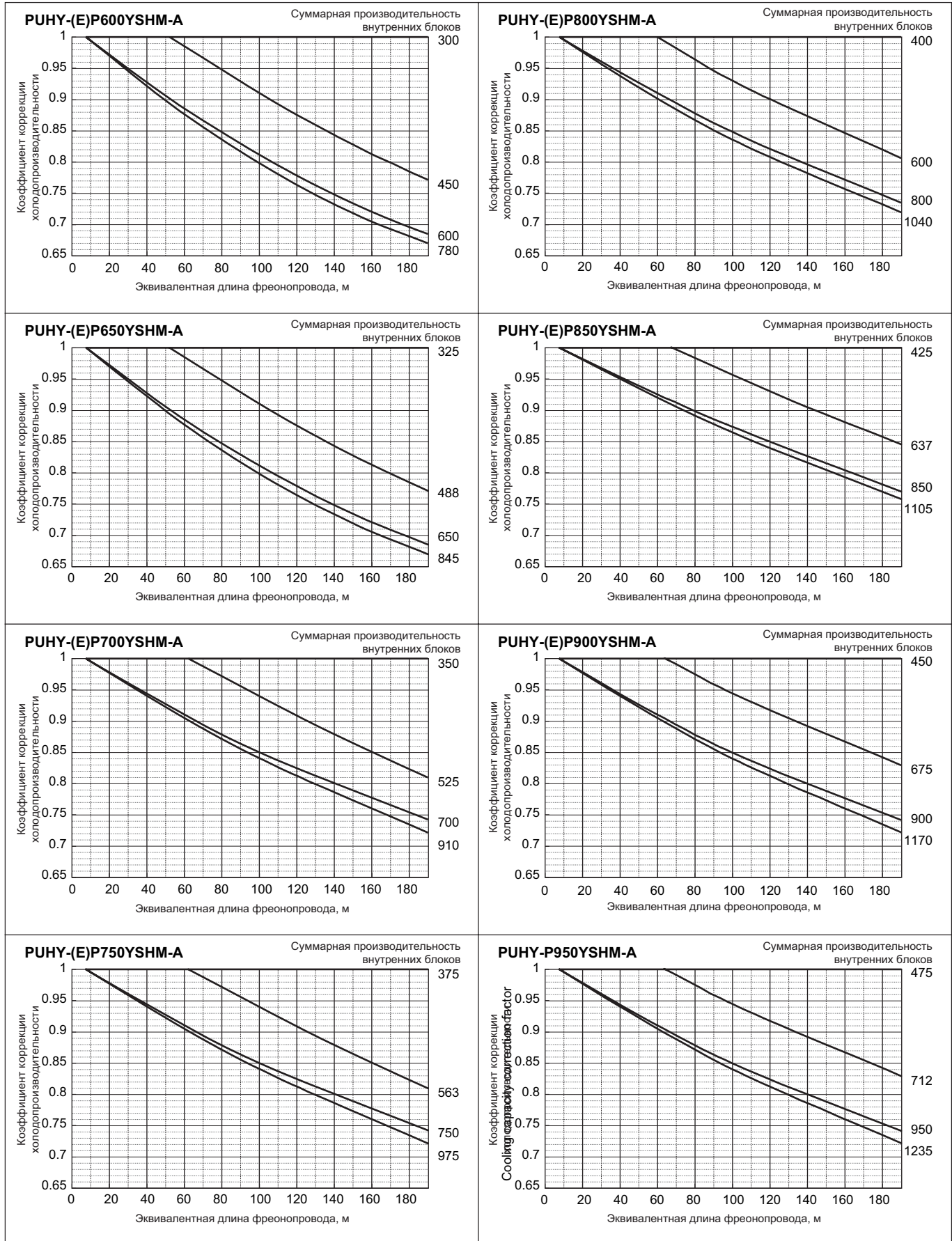

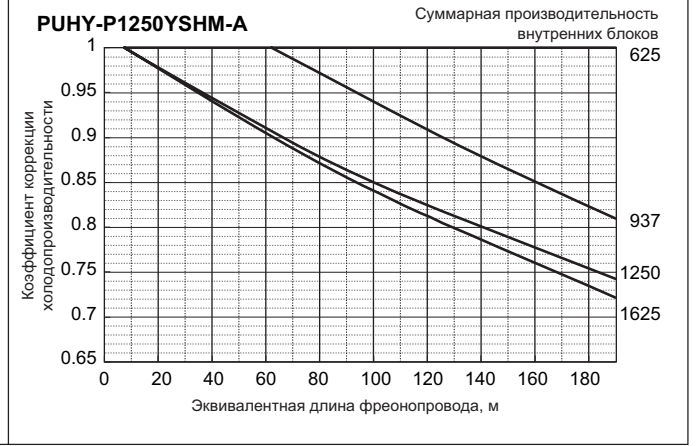
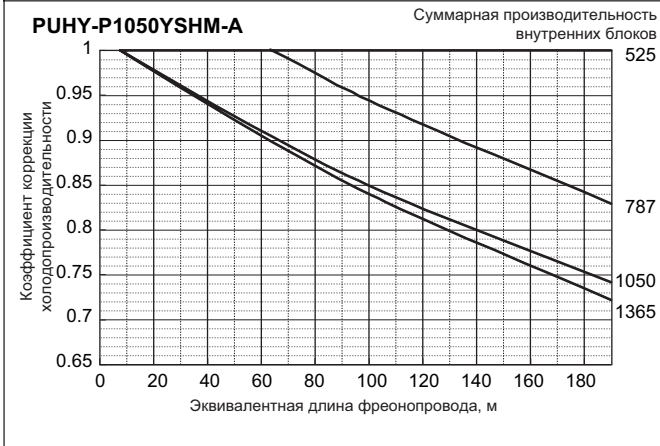
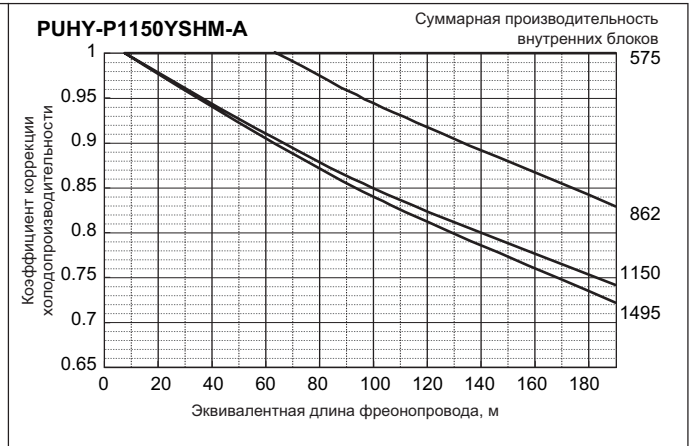

P

5-3-2. Коррекция теплопроизводительности

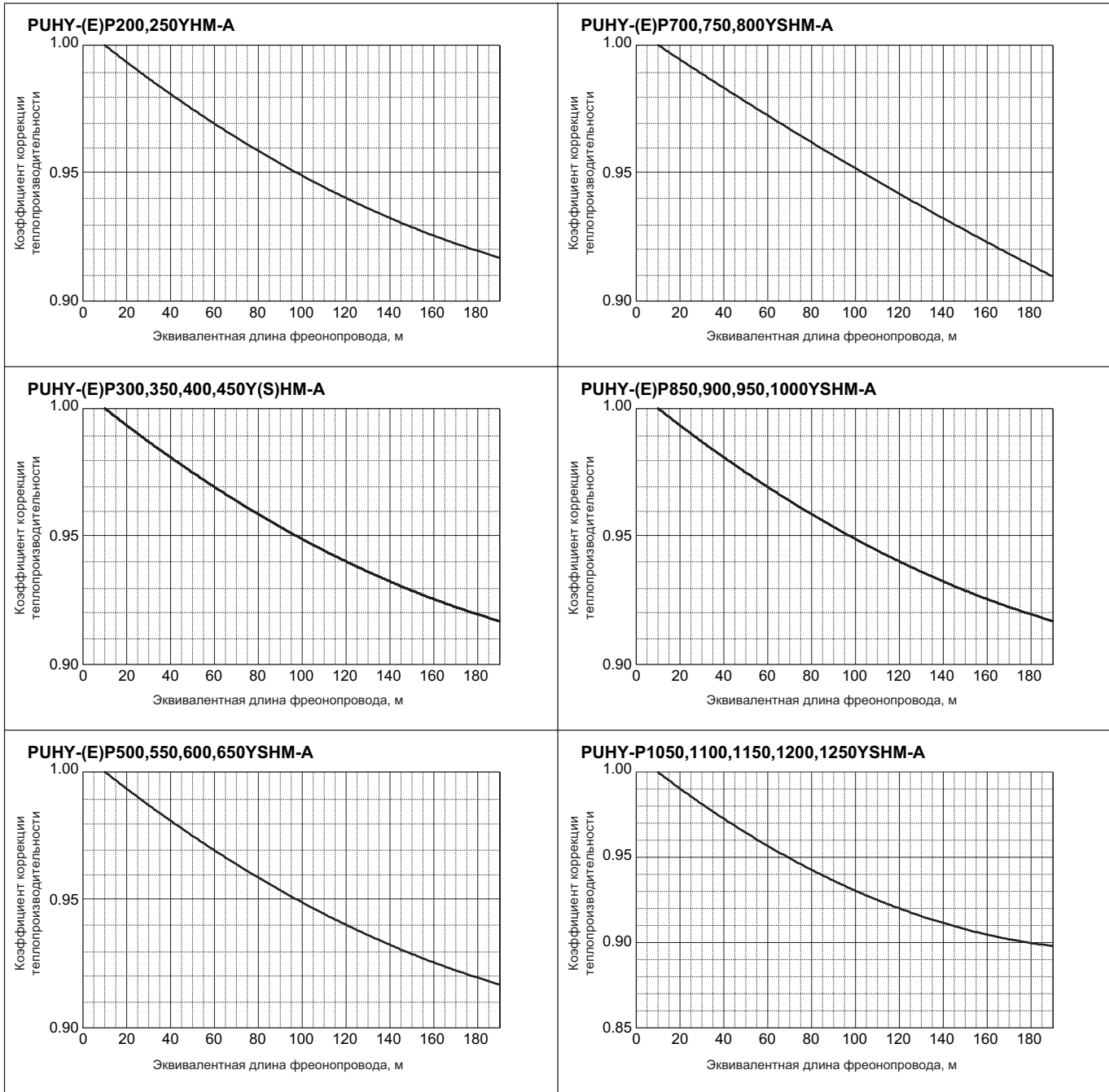

5-3-3. Вычисление эквивалентной длины фреонпровода

- 1 PUHY-(E)P200YHM**
Эквивалентная длина = (Реальная длина от наружного блока до самого дальнего внутреннего) + (0.35 x количество поворотов фреонпровода), м
- 2 PUHY-(E)P250,300YHM**
Эквивалентная длина = (Реальная длина от наружного блока до самого дальнего внутреннего) + (0.42 x количество поворотов фреонпровода), м
- 3 PUHY-P350YHM**
Эквивалентная длина = (Реальная длина от наружного блока до самого дальнего внутреннего) + (0.47 x количество поворотов фреонпровода), м
- 4 PUHY-(E)P400,450YHM, 500,550,600,650YSHM**
Эквивалентная длина = (Реальная длина от наружного блока до самого дальнего внутреннего) + (0.50 x количество поворотов фреонпровода), м
- 5 PUHY-(E)P700,750,800YSHM**
Эквивалентная длина = (Реальная длина от наружного блока до самого дальнего внутреннего) + (0.70 x количество поворотов фреонпровода), м
- 6 PUHY-(E)P850,900,950,1000,1050,1100,1150,1200,1250YSHM**
Эквивалентная длина = (Реальная длина от наружного блока до самого дальнего внутреннего) + (0.80 x количество поворотов фреонпровода), м

5-4. Коррекция, связанная с режимом оттаивания

В режиме обогрева производительность систем CITY MULTI может быть уменьшена из-за обмерзания теплообменника наружного блока. Реальное значение теплопроизводительности определяется, исходя из номинального значения, и корректирующего коэффициента, приведенного ниже.

Таблица коэффициентов коррекции (по оттаиванию)

Температура наружного воздуха, °C	6	4	2	1	0	-2	-4	-6	-8	-10	-20
PUHY-(E)P200YHM	1.00	0.95	0.84	0.83	0.83	0.87	0.90	0.95	0.95	0.95	0.95
PUHY-P250YHM	1.00	0.95	0.84	0.83	0.83	0.87	0.90	0.95	0.95	0.95	0.95
PUHY-(E)P300YHM	1.00	0.93	0.82	0.80	0.82	0.86	0.90	0.90	0.95	0.95	0.95
PUHY-P350YHM	1.00	0.93	0.85	0.83	0.84	0.86	0.90	0.90	0.95	0.95	0.95
PUHY-(E)P400YHM	1.00	0.95	0.90	0.87	0.88	0.89	0.90	0.95	0.95	0.95	0.95
PUHY-(E)P450YHM	1.00	0.98	0.89	0.87	0.89	0.90	0.92	0.95	0.95	0.95	0.95
PUHY-(E)P500YSHM	1.00	0.98	0.89	0.86	0.89	0.90	0.92	0.95	0.95	0.95	0.95
PUHY-(E)P550YSHM	1.00	0.94	0.87	0.86	0.87	0.88	0.90	0.90	0.93	0.93	0.93
PUHY-(E)P600YSHM	1.00	0.94	0.84	0.86	0.87	0.88	0.90	0.90	0.93	0.93	0.93
PUHY-(E)P650YSHM	1.00	0.94	0.84	0.86	0.87	0.88	0.90	0.90	0.93	0.93	0.93
PUHY-(E)P700YSHM	1.00	0.98	0.89	0.88	0.89	0.90	0.92	0.95	0.95	0.95	0.95
PUHY-(E)P750YSHM	1.00	0.98	0.89	0.88	0.89	0.90	0.92	0.95	0.95	0.95	0.95
PUHY-(E)P800YSHM	1.00	0.98	0.89	0.88	0.89	0.90	0.92	0.95	0.95	0.95	0.95
PUHY-(E)P850YSHM	1.00	0.94	0.87	0.86	0.87	0.88	0.90	0.90	0.93	0.93	0.93
PUHY-(E)P900YSHM	1.00	0.94	0.87	0.86	0.87	0.88	0.90	0.90	0.93	0.93	0.93
PUHY-P950YSHM	1.00	0.94	0.87	0.86	0.87	0.88	0.90	0.90	0.93	0.93	0.93
PUHY-P1000YSHM	1.00	0.94	0.87	0.86	0.87	0.88	0.90	0.90	0.93	0.93	0.93
PUHY-P1050YSHM	1.00	0.94	0.87	0.86	0.87	0.88	0.90	0.90	0.93	0.93	0.93
PUHY-P1100YSHM	1.00	0.94	0.87	0.86	0.87	0.88	0.90	0.90	0.93	0.93	0.93
PUHY-P1150YSHM	1.00	0.94	0.87	0.86	0.87	0.88	0.90	0.90	0.93	0.93	0.93
PUHY-P1200YSHM	1.00	0.94	0.87	0.86	0.87	0.88	0.90	0.90	0.93	0.93	0.93
PUHY-P1250YSHM	1.00	0.94	0.87	0.86	0.87	0.88	0.90	0.90	0.93	0.93	0.93

5-5. Диапазон температур наружного воздуха

- охлаждение

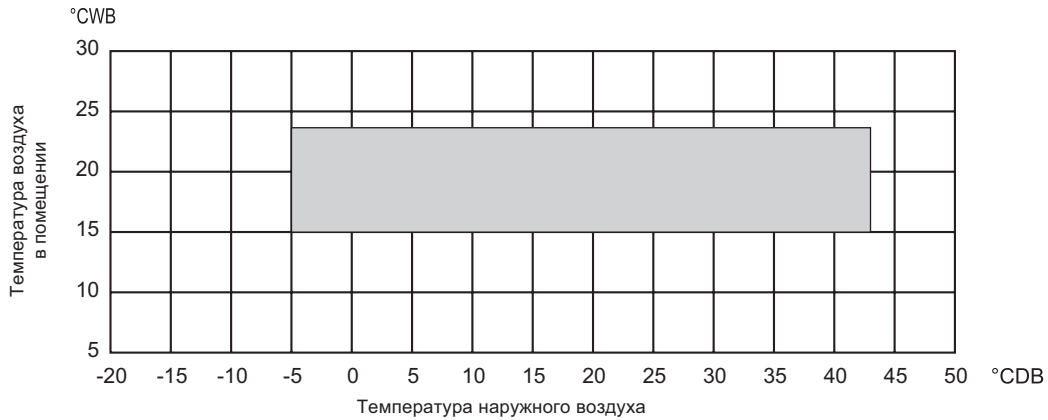

- обогрев

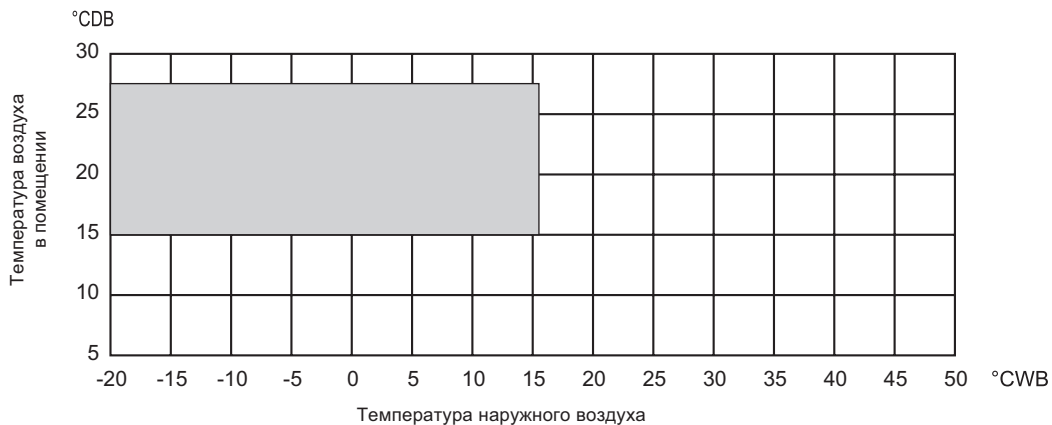

°CDB - температура по сухому термометру
 °CWB - температура по влажному термометру

6-1. Разветвители

Фреоновод систем CITY MULTI формируется из труб, разветвителей и коллекторов.

Существует три типа разветвителей. Описание по применению того или иного разветвителя находится в разделе „Проектирование системы“, а также в руководстве по установке разветвителя.

CMY-Y102S-G2 ед. изм.: мм

для газовой линии:

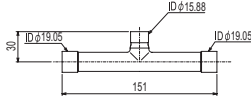

переходники

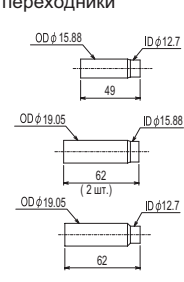

для жидкостной линии:

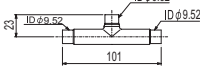

переходники

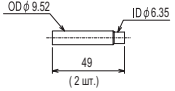

ID: внутренний диаметр
OD: наружный диаметр

CMY-Y102L-G2 ед. изм.: мм

для газовой линии:

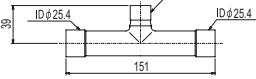

переходники

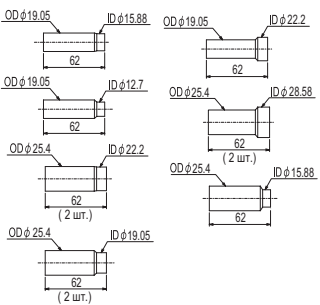

для жидкостной линии:

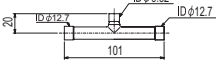

переходники

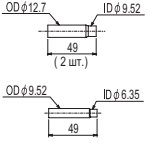

ID: внутренний диаметр
OD: наружный диаметр

CMY-Y202-G2 ед. изм.: мм

для газовой линии:

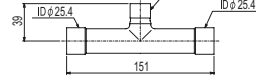

переходники

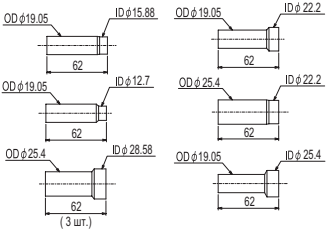

для жидкостной линии:

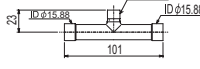

переходники

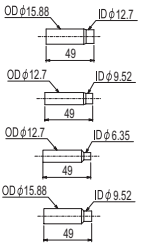

ID: внутренний диаметр
OD: наружный диаметр

CMY-Y302-G2

для газовой линии:

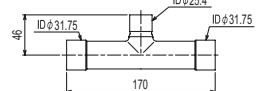

переходники

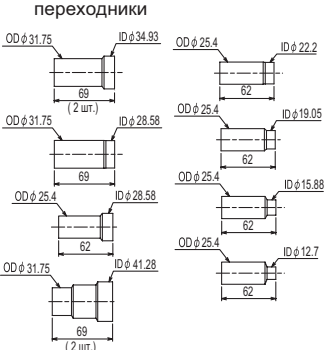

для жидкостной линии:

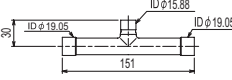

переходники

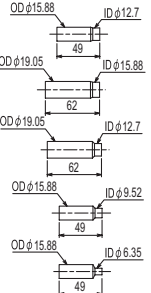

ID: внутренний диаметр
OD: наружный диаметр

6-2. Коллекторы

Фреонопровод систем CITY MULTI формируется из труб, разветвителей и коллекторов.

Существует три типа коллекторов. Описание по применению того или иного коллектора находится в разделе „Проектирование системы“, а также в руководстве по установке разветвителя.

CMY-Y104-G ед. изм.: мм

для газовой линии:

переходники

для жидкостной линии:

переходники

ID: внутренний диаметр, OD: наружный диаметр
Примечание:
В комплекте также поставляются заглушки для труб следующих диаметров 6,35, 9,52, 12,7 и 15,88 (по 1 штуке).

CMY-Y108-G ед. изм.: мм

для газовой линии:

переходники

для жидкостной линии:

переходники

ID: внутренний диаметр, OD: наружный диаметр
Примечание:
В комплекте также поставляются заглушки для труб следующих диаметров 6,35, 9,52, 12,7 и 15,88 (по 2 штуке). А также 1 заглушка для трубы 19,05.

CMY-Y1010-G ед. изм.: мм

для газовой линии:

переходники

для жидкостной линии:

переходники

ID: внутренний диаметр, OD: наружный диаметр
Примечание:
В комплекте также поставляются заглушки для труб следующих диаметров 6,35, 9,52, 12,7 и 15,88 (по 2 штуке). А также 1 заглушка для трубы 19,05.

6-3. Объединители наружных блоков

Для формирования наружного блока CITY MULTI PUNY-(E)P-YSHM-A из нескольких модулей PUNY-(E)P-YHM-A используется объединитель наружных блоков. Описание по применению объединителей находится в разделе „Проектирование системы”.

CMY-Y100VBK ед. изм.: мм

объединитель газовой линии: объединитель жидкостной линии: переходники:

ID: внутренний диаметр, OD: наружный диаметр

CMY-Y200VBK ед. изм.: мм

объединитель газовой линии: объединитель жидкостной линии: переходники:

ID: внутренний диаметр, OD: наружный диаметр

CMY-Y300VBK ед. изм.: мм

объединитель газовой линии: объединитель жидкостной линии: переходники:

ID: внутренний диаметр, OD: наружный диаметр

Примечание 1. Установка объединителя линии высокого давления должна производиться горизонтально (отклонение не более $\pm 15^\circ$).

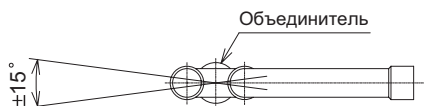

2. Используйте прилагаемые переходники для пайки к объединителю.
3. На чертежах указаны внутренние диаметры труб

6-3. Объединители наружных блоков

Для формирования наружного блока CITY MULTI PUNY-(E)P-YSHM-A из нескольких модулей PUNY-(E)P-YHM-A используется объединитель наружных блоков. Описание по применению объединителей находится в разделе „Проектирование системы”.

CMY-Y100VBK2 ед. изм.: мм

объединитель газовой линии: объединитель жидкостной линии: переходники:

ID: внутренний диаметр, OD: наружный диаметр

CMY-Y200VBK2 ед. изм.: мм

объединитель газовой линии: объединитель жидкостной линии: переходники:

ID: внутренний диаметр, OD: наружный диаметр

CMY-Y300VBK2 ед. изм.: мм

объединитель газовой линии: объединитель жидкостной линии: переходники:

ID: внутренний диаметр, OD: наружный диаметр

Примечание 1. Установка объединителя линии высокого давления должна производиться горизонтально (отклонение не более $\pm 15^\circ$).

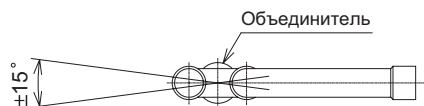

2. Используйте прилагаемые переходники для пайки к объединителю.
3. На чертежах указаны внутренние диаметры труб

CITY MULTI™

НАРУЖНЫЕ БЛОКИ с воздушным охлаждением конденсатора

Y СЕРИЯ

охлаждение или обогрев

Модификация с высокой энергетической эффективностью

Содержание раздела

Наружные блоки PUHY-EP Y(S)HM-A	341
Электронная версия книги	342

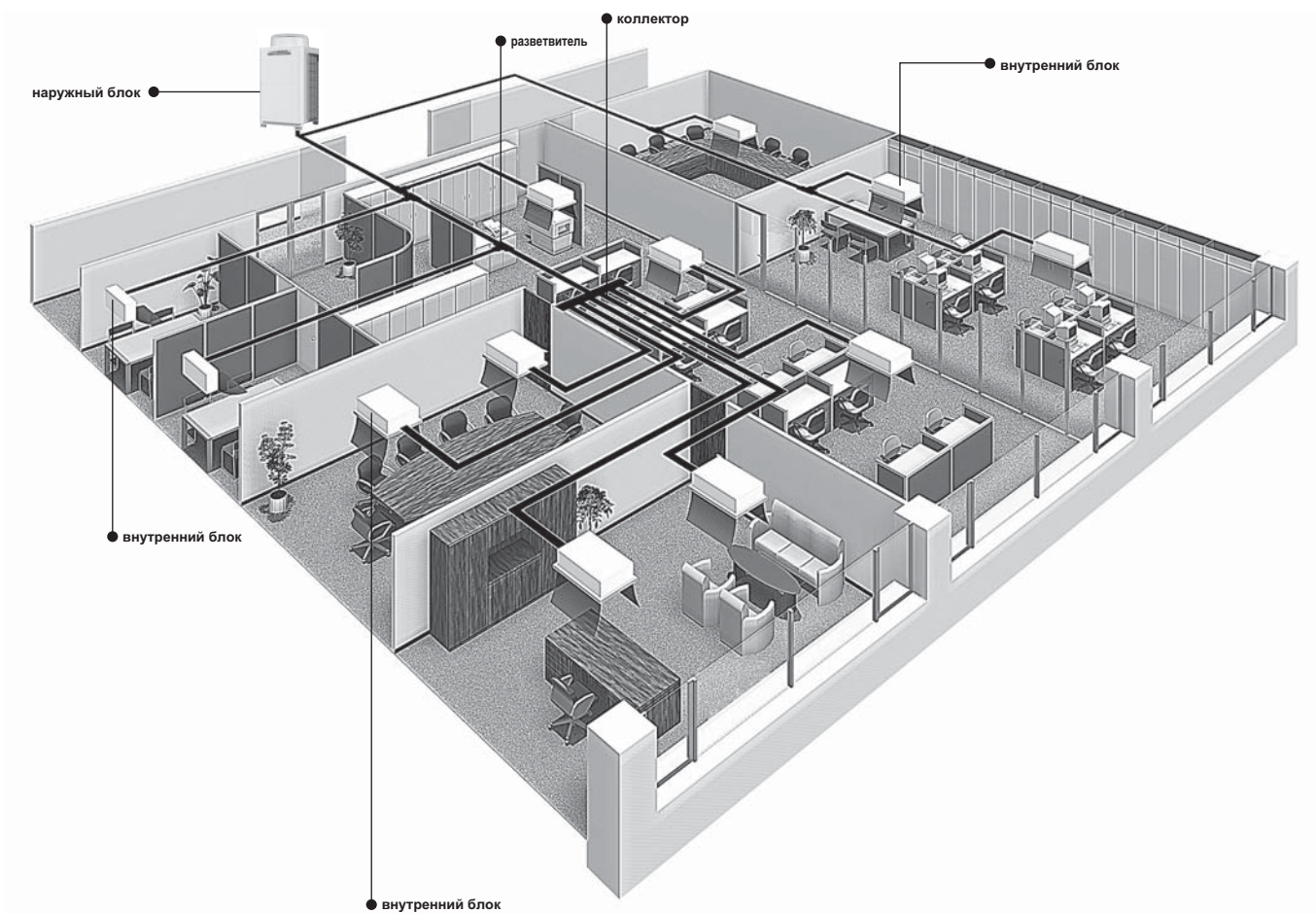

Охлаждение или обогрев: PUHY-EP-Y(S)HM-A(-BS)

	200	250	300	400	450	500	550	600	650	700	750	800	850	900
	8HP	10HP	12HP	16HP	18HP	20HP	22HP	24HP	26HP	28HP	30HP	32HP	34HP	36HP
Y охлаждение или обогрев	●	●	●	●	●	●	●	●	●	●	●	●	●	●

Технические характеристики наружных блоков серии Y высокой энергоэффективности представлены только в электронной версии данной книги.

Электронную версию книги можно скачать на сайте www.mitsubishi-aircon.ru

CITY MULTI™

НАРУЖНЫЕ БЛОКИ с воздушным охлаждением конденсатора

СЕРИЯ ZUBADAN Y

охлаждение или обогрев

Модификация со стабильной теплопроизводительностью

Содержание раздела

Наружные блоки PUHY-HP Y(S)HM-A	343
1. Спецификация	344
2. Размеры	347
3. Центр тяжести	350
4. Электрическая схема	351
5. Шумовые характеристики	352
6. Производительность	353
7. Опции	358

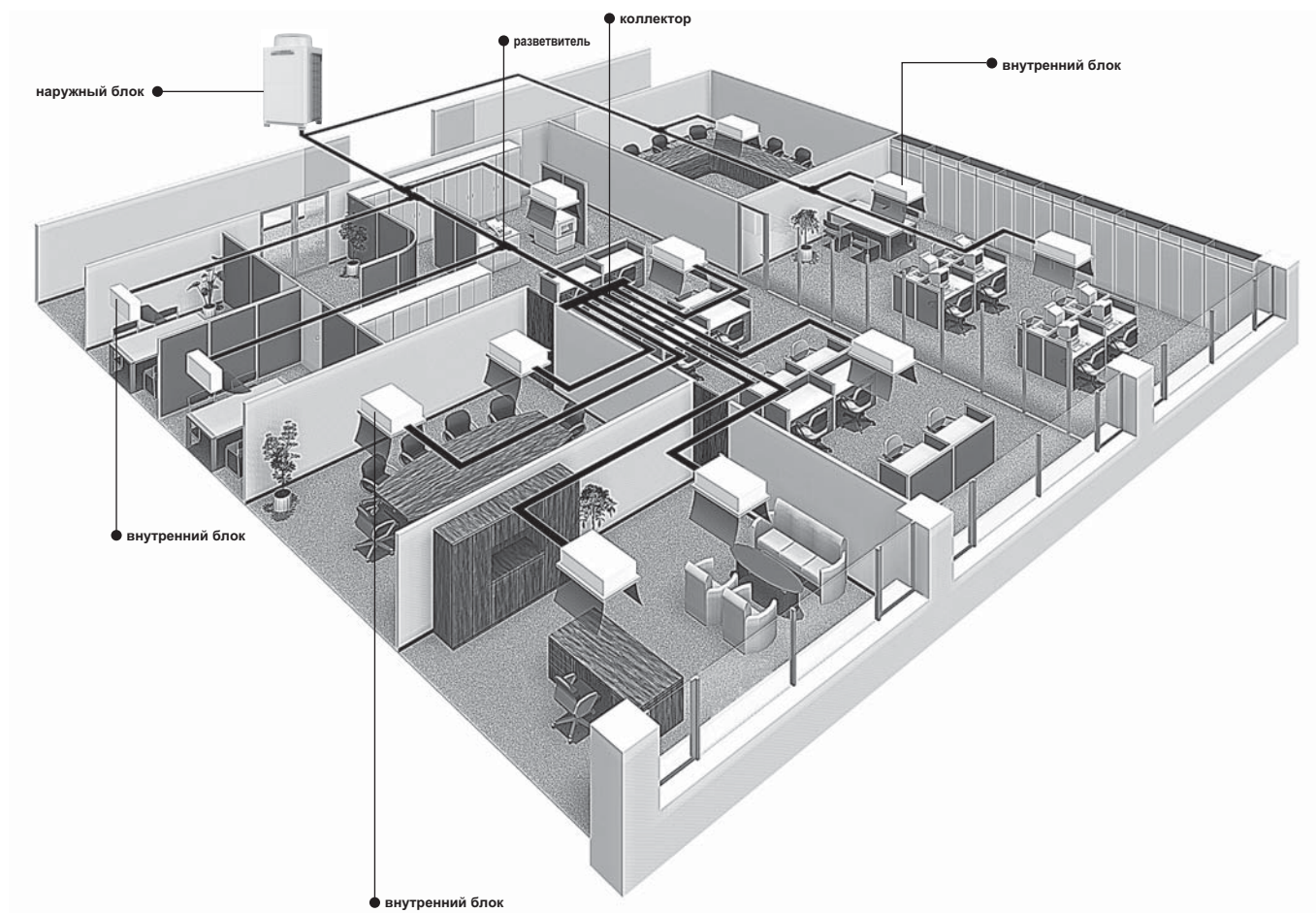

Охлаждение или обогрев: PUHY-HP-Y(S)HM-A(-BS)

	200	250	400	500
	8HP	10HP	16HP	20HP
ZUBADAN Y охлаждение или обогрев	●	●	●	●

1. Спецификация

Технические данные G4 (R410A)

Модель			PUHY-HP200YHM-A(-BS)	PUHY-HP250YHM-A(-BS)	
Электропитание			3 фазы (4 провода, 380 В, 50 Гц)	3 фазы (4 провода, 380 В, 50 Гц)	
Холодопроизводительность (номинальная)	*1	кВт	22,4	28,0	
	*1	ккал/час	19 300	24 100	
	*1	БТЕ/час	76 400	95 500	
	Потребляемая мощность		кВт	6,40	9,06
	Рабочий ток		А	10,8	15,2
	COP		кВт/кВт	3,50	3,09
Рабочий диапазон температур (охлаждение)	в помещении	влаж. терм.	15 ~ 24°C	15~24°C	
	наружный воздух	сух. терм.	- 5 ~ 43°C	- 5 ~ 43°C	
Теплопроизводительность (номинальная)	*2	кВт	25,0	31,5	
	*2	ккал/час	21 500	27 100	
	*2	БТЕ/час	85 300	107 500	
	Потребляемая мощность		кВт	6,52	8,94
	Рабочий ток		А	11,0	15,0
	COP		кВт/кВт	3,83	3,52
Рабочий диапазон температур (обогрев)	в помещении	сух. терм.	15 ~ 27°C	15~ 27°C	
	наружный воздух	влаж. терм.	-25~-15,5°C	-25~-15,5°C	
Подключаемые внутренние блоки	Суммарная производительность		50 ~ 130% от производительности наружного блока	50 ~ 130% от производительности наружного блока	
	Модели / количество		P15-P250/1 -17	P15-P250/1 -21	
Уровень шума (измерен в безэховой камере)		дБ(А)	56	57	
Диаметр фреоновых проводов (наружный)	жидкость	мм (дюйм)	12,7 (1/2") пайка	12,7 (1/2") пайка	
	газ	мм (дюйм)	19,05 (3/4") пайка	22,2 (7/8") пайка	

Внешнее покрытие			Стальные листы с предварительным гальваническим покрытием (дополнительное порошковое напыление для блоков типа -BS)	Стальные листы с предварительным гальваническим покрытием (дополнительное порошковое напыление для блоков типа -BS)
			MUNSELL 5Y 8/1 или аналоги	MUNSELL 5Y 8/1 или аналоги
Габаритные размеры В x Ш x Д		мм	1710 (без опорных пластин 1650)x920x760	1710 (без опорных пластин 1650)x920x760
Вес		кг	220	220
Теплообменник			Солестойкое покрытие пластин, медные трубы	Солестойкое покрытие пластин, медные трубы
Компрессор	Тип		Герметичный инверторный компрессор спирального типа	Герметичный инверторный компрессор спирального типа
	Производитель		MITSUBISHI ELECTRIC CORPORATION	MITSUBISHI ELECTRIC CORPORATION
	Метод пуска		Инвертор	Инвертор
	Мощность	кВт	5,3	6,7
	Нагреватель картера	кВт	0,045	0,045
	Холодильное масло		MEL32	MEL32
Вентилятор	Расход воздуха	м ³ /мин	225	225
		л/с	3 750	3 750
	Внешнее статическое давление		0 Па (0 мм H ₂ O)	0 Па (0 мм H ₂ O)
	Тип x количество		Пропеллер x1	Пропеллер x 1
	Управление, механический привод		Инверторное управление, прямой привод	Инверторное управление, прямой привод
	Мощность		кВт	0,92 x 1
HIC-цепь (Heat Inter Changer)			Кожухотрубный медный теплообменник	Кожухотрубный медный теплообменник
Защитные устройства	Выключатель по высокому давлению		Датчик давления, выключатель по высокому давлению (4,15 МПа)	Датчик давления, выключатель по высокому давлению (4,15 МПа)
	Цепи инвертора (компрессор/вентилятор)		Тепловая защита, токовая защита	Тепловая защита, токовая защита
	Компрессор		Тепловая защита	Тепловая защита
	Электродвигатель вентилятора		Термовыключатель	Термовыключатель
Метод оттаивания			Автоматический режим оттаивания (обращение холодильного цикла)	Автоматический режим оттаивания (обращение холодильного цикла)
Хладагент	Тип x заводская заправка		R410A x 9,0 кг	R410A x 9,0 кг
	Управление		Электронный расширительный вентиль LEV и HIC-цепь	Электронный расширительный вентиль LEV и HIC-цепь
Чертежи	Размеры		WKB94R110	WKB94R110
	Электрическая схема		WKE79B230	WKE79B230
Стандартный комплект	Документация		„Руководство по установке“	„Руководство по установке“
	Принадлежности		Соединительные фланцы фреоновых проводов	Соединительные фланцы фреоновых проводов
Опции			Разветвители: CMY-Y102S-G2 Коллектор: CMY-Y104/108/1010-G	Разветвители: CMY-Y102S-G2 Коллектор: CMY-Y104/108/1010-G
Примечания			Крепление блока, подключение воздухопроводов, теплоизоляция, выполнение электрических соединений, а также другие вопросы изложены в „Руководстве по установке“;	

Примечания:	*1 Номинальные условия: охлаждение в помещении: 27°CDB/19°CWB снаружи: 35°CDB длина фреоновых проводов: 7,5 м перепад высот: 0 м	*2 Номинальные условия: обогрев 20°CDB 7°CDB/6°CWB 7,5 м 0 м	Единицы измерения ккал = кВт x 860 БТЕ/час = кВт x 3,412 куб.фут./мин = м ³ /мин x 35,31 lb = кг/0,4536
* Номинальные условия 1 и 2 соответствуют стандарту JIS B8615-1.			
* В связи с постоянной модернизацией оборудования данная спецификация может быть изменена без предварительного уведомления.			* В данной спецификации параметры округлены.
		°CDB - температура по сухому термометру; °CWB - температура по влажному термометру.	

1. Спецификация

Технические данные G4 (R410A)

Модель			PUHY-HP400YSHM-A(-BS)		
Электропитание			3 фазы (4 провода, 380 В, 50 Гц)		
Холодопроизводительность (номинальная)	*1	кВт	45,0		
	*1	ккал/час	38 700		
	*1	БТЕ/час	153 500		
	Потребляемая мощность		кВт	12,86	
	Рабочий ток		А	21,7	
	COP		кВт/кВт	3,49	
Рабочий диапазон температур (охлаждение)	в помещении		влаж. терм.	15 ~ 24°C	
	наружный воздух		сух. терм.	- 5 ~ 43°C	
Теплопроизводительность (номинальная)	*2	кВт	50,0		
	*2	ккал/час	43 000		
	*2	БТЕ/час	170 600		
	Потребляемая мощность		кВт	13,35	
	Рабочий ток		А	22,5	
	COP		кВт/кВт	3,74	
Рабочий диапазон температур (обогрев)	в помещении		сух. терм.	15 ~ 27°C	
	наружный воздух		влаж. терм.	-25~-15,5°C	
Подключаемые внутренние блоки	Суммарная производительность			50 ~ 130%	
	Модели / количество			от производительности наружного блока P15-P250/1 -34	
Уровень шума (измерен в безэховой камере)		дБ(А)	59		
Диаметр фреоновых проводов (наружный)	жидкость	мм (дюйм)	15,88 (5/8") пайка		
	газ	мм (дюйм)	28,58 (1-1/8") пайка		

Агрегат состоит из следующих модулей			PUHY-HP200YHM-A(-BS)	PUHY-HP200YHM-A(-BS)	
Внешнее покрытие			Стальные листы с предварительным гальваническим покрытием (дополнительное порошковое напыление для блоков типа -BS) MUNSELL 5Y 8/1 или аналоги	Стальные листы с предварительным гальваническим покрытием (дополнительное порошковое напыление для блоков типа -BS) MUNSELL 5Y 8/1 или аналоги	
Габаритные размеры В x Ш x Д			1710 (без опорных пластин 1650)x920x760	1710 (без опорных пластин 1650)x920x760	
Вес			220	220	
Теплообменник			Солестойкое покрытие пластин, медные трубы		
Компрессор	Тип		Герметичный инверторный компрессор спирального типа	Герметичный инверторный компрессор спирального типа	
	Производитель		MITSUBISHI ELECTRIC CORPORATION	MITSUBISHI ELECTRIC CORPORATION	
	Метод пуска		Инвертор	Инвертор	
	Мощность		кВт	5,3	5,3
	Нагреватель картера		кВт	0,045	0,045
	Холодильное масло			MEL32	MEL32
Вентилятор	Расход воздуха		м3/мин	225	225
			л/с	3 750	3 750
	Внешнее статическое давление			0 Па (0 мм H2O)	0 Па (0 мм H2O)
	Тип x количество			Пропеллер x1	Пропеллер x1
	Управление, механический привод			Инверторное управление, прямой привод	Инверторное управление, прямой привод
	Мощность		кВт	0,92 x 1	0,92 x 1
Н/С-цепь (Heat Inter Changer)			Кожухотрубный медный теплообменник		
Диаметр фреоновых проводов (от блока до объединителя)	жидкость	мм (дюйм)	9,52 (3/8") пайка	9,52 (3/8") пайка	
	газ	мм (дюйм)	19,05 (3/4") пайка	19,05 (3/4") пайка	
Защитные устройства	Выключатель по высокому давлению		Датчик давления, выключатель по высокому давлению (4,15 МПа)	Датчик давления, выключатель по высокому давлению (4,15 МПа)	
	Цепи инвертора (компрессор/вентилятор)		Тепловая защита, токовая защита	Тепловая защита, токовая защита	
	Компрессор		Тепловая защита	Тепловая защита	
	Электродвигатель вентилятора		Термовыключатель	Термовыключатель	
Метод оттаивания			Автоматический режим оттаивания (обращение холодильного цикла)		
Хладагент	Тип x заводская заправка		R410A x 9,0 кг	R410A x 9,0 кг	
	Управление		Электронный расширительный вентиль LEV и Н/С-цепь	Электронный расширительный вентиль LEV и Н/С-цепь	
Чертежи	Размеры		WK94R111	WK94R111	
	Электрическая схема		WKE79B230	WKE79B230	
Стандартный комплект	Документация		„Руководство по установке“	„Руководство по установке“	
	Принадлежности		Соединительные фланцы фреоновых проводов	Соединительные фланцы фреоновых проводов	
Опции			Объединитель наружных блоков: CMY-Y100VBK2 Разветвители: CMY-Y102S/L-G2, CMY-Y202-G2 Коллектор: CMY-Y104/108/1010-G		
Примечания			Крепление блока, подключение воздухопроводов, теплоизоляция, выполнение электрических соединений, а также другие вопросы изложены в „Руководстве по установке“.		

Примечания:	*1 Номинальные условия: охлаждение	*2 Номинальные условия: обогрев	Единицы измерения
в помещении:	27°CDB/19°CWB	20°CDB	ккал = кВт x 860
снаружи:	35°CDB	7°CDB/6°CWB	БТЕ/час = кВт x 3,412
длина фреоновых проводов:	7,5 м	7,5 м	куб.фут./мин = м3/мин x 35,31
перепад высот:	0 м	0 м	lb = кг/0,4536
* Номинальные условия 1 и 2 соответствуют стандарту JIS B8615-1.			
* В связи с постоянной модернизацией оборудования данная спецификация может быть изменена без предварительного уведомления.			
		°CDB - температура по сухому термометру;	* В данной спецификации параметры округлены.
		°CWB - температура по влажному термометру.	

1. Спецификация

Технические данные G4 (R410A)

Модель			PUNY-HP500YSHM-A(-BS)		
Электропитание			3 фазы (4 провода, 380 В, 50 Гц)		
Холодопроизводительность (номинальная)	*1	кВт	56,0		
	*1	ккал/час	48 200		
	*1	БТЕ/час	191 100		
	Потребляемая мощность		кВт	18,16	
	Рабочий ток		А	30,6	
	COP		кВт/кВт	3,08	
Рабочий диапазон температур (охлаждение)	в помещении		влаж. терм.	15 ~ 24 °C	
	наружный воздух		сух. терм.	- 5 ~ 43 °C	
Теплопроизводительность (номинальная)	*2	кВт	6,0		
	*2	ккал/час	54 200		
	*2	БТЕ/час	215 000		
	Потребляемая мощность		кВт	18,04	
	Рабочий ток		А	30,4	
	COP		кВт/кВт	3,49	
Рабочий диапазон температур (обогрев)	в помещении		сух. терм.	15 ~ 27 °C	
	наружный воздух		влаж. терм.	-25 ~ 15,5 °C	
Подключаемые внутренние блоки	Суммарная производительность			50 ~ 130%	
	Модели / количество			от производительности наружного блока P15-P250/1 -43	
Уровень шума (измерен в безэховой камере)		дБ(А)	60		
Диаметр фреоновых проводов (наружный)	жидкость	мм (дюйм)	15,88 (5/8") пайка		
	газ	мм (дюйм)	28,58 (1-1/8") пайка		

Агрегат состоит из следующих модулей			PUNY-HP250YHM-A(-BS)	
Внешнее покрытие			Стальные листы с предварительным гальваническим покрытием (дополнительное порошковое напыление для блоков типа -BS) MUNSSELL 5Y 8/1 или аналоги	
Габаритные размеры В x Ш x Д			1710 (без опорных пластин 1650)x920x760	
Вес			220	
Теплообменник			Солестойкое покрытие пластин, медные трубы	
Компрессор	Тип		Герметичный инверторный компрессор спирального типа	
	Производитель		MITSUBISHI ELECTRIC CORPORATION	
	Метод пуска		Инвертор	
	Мощность	кВт	6,7	
	Нагреватель картера	кВт	0,045	
Холодильное масло			MEL32	
Вентилятор	Расход воздуха		225 м ³ /мин	
			3 750 л/с	
	Внешнее статическое давление		0 Па (0 мм H ₂ O)	
	Тип х количество		Пропеллер x1	
	Управление, механический привод		Инверторное управление, прямой привод	
Мощность		кВт	0,92 x 1	
НПС-цепь (Heat Inter Changer)			Кожухотрубный медный теплообменник	
Диаметр фреоновых проводов (от блока до объединителя)	жидкость	мм (дюйм)	9,52 (3/8") пайка	
	газ	мм (дюйм)	22,2 (7/8") пайка	
Защитные устройства	Выключатель по высокому давлению		Датчик давления, выключатель по высокому давлению (4,15 МПа)	
	Цепи инвертора (компрессор/вентилятор)		Тепловая защита, токовая защита	
	Компрессор		Тепловая защита	
	Электродвигатель вентилятора		Термовыключатель	
Метод оттаивания			Автоматический режим оттаивания (обращение холодильного цикла)	
Хладагент	Тип х заводская заправка		R410A x 9,0 кг	
	Управление		Электронный расширительный вентиль LEV и НПС-цепь	
Чертежи	Размеры		WKB94R111	
	Электрическая схема		WKE79B230	
Стандартный комплект	Документация		„Руководство по установке“	
	Принадлежности		Соединительные фланцы фреоновых проводов	
Опции			Объединитель наружных блоков: CMY-Y100VBK2 Разветвители: CMY-Y102S/L-G2, CMY-Y202-G2 Коллектор: CMY-Y104/108/1010-G	
Примечания			Крепление блока, подключение воздухопроводов, теплоизоляция, выполнение электрических соединений, а также другие вопросы изложены в „Руководстве по установке“.	

Примечания:	*1 Номинальные условия: охлаждение в помещении: 27°CDB/19°CWB снаружи: 35°CDB длина фреоновых проводов: 7,5 м перепад высот: 0 м	*2 Номинальные условия: обогрев 20°CDB 7°CDB/6°CWB 7,5 м 0 м	Единицы измерения ккал = кВт x 860 БТЕ/час = кВт x 3,412 куб.фут./мин = м ³ /мин x 35,31 lb = кг/0,4536
* Номинальные условия 1 и 2 соответствуют стандарту JIS B8615-1.			
* В связи с постоянной модернизацией оборудования данная спецификация может быть изменена без предварительного уведомления.			* В данной спецификации параметры округлены.
		°CDB - температура по сухому термометру; °CWB - температура по влажному термометру.	

PUHY-HP200, 250YHM-A(-BS)

Ед. изм. : мм

Аксессуары

Соединительные элементы фреоновых труб:

- 1) газ: утол (внутр. Ø25,4 x наруж. Ø25,4) - 1 шт.
переходник (внутр. Ø25,4 x наруж. Ø19,05) - 1 шт.
переходник (внутр. Ø25,4 x наруж. Ø22,2) - 1 шт.

2) жидкость:

- переходник (внутр. Ø9,52 x наруж. Ø9,52) - 1 шт.
переходник (внутр. Ø9,52 x наруж. Ø12,7) - 1 шт.

Примечание:

- 1) Необходимое пространство вокруг блока и параметры основания указаны на следующей странице.
- 2) Съемная опора может быть удалена при монтаже.
- 3) При пайке труб у шарового клапана обеспечьте охлаждение клапана при помощи влажной ткани. Не допускайте перегрева клапана выше температуры 120°C.

№	Применение	Описание
1	спереди	заглушка 102X72
2	для труб	заглушка 150X92
3	снизу	заглушка Ø65 или Ø40
4	спереди	заглушка Ø65 или Ø27
5	спереди	заглушка Ø62 или Ø52
6	для кабеля	заглушка Ø34
6	для кабеля	заглушка Ø34
6	для кабеля	заглушка Ø34
6	для кабеля	заглушка Ø34

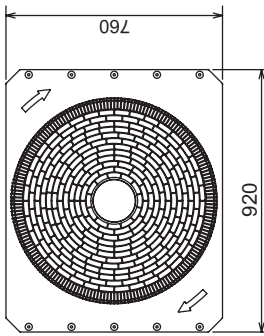

Вид сверху

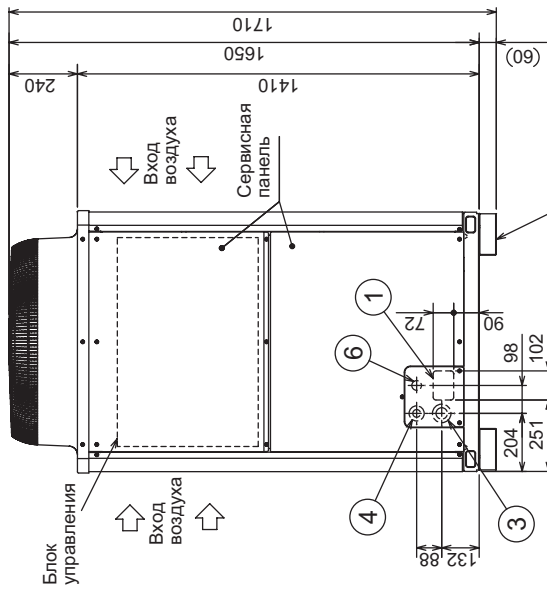

Вид спереди

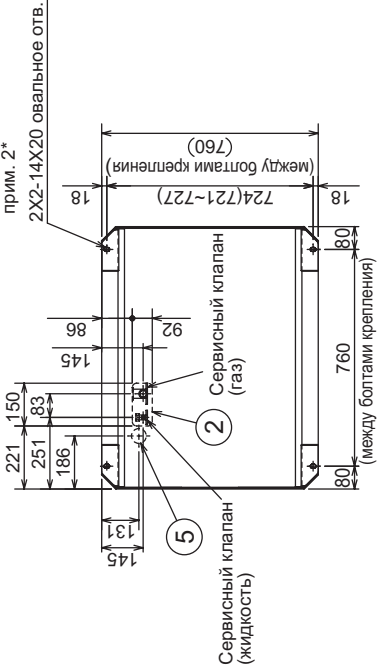

Вид снизу

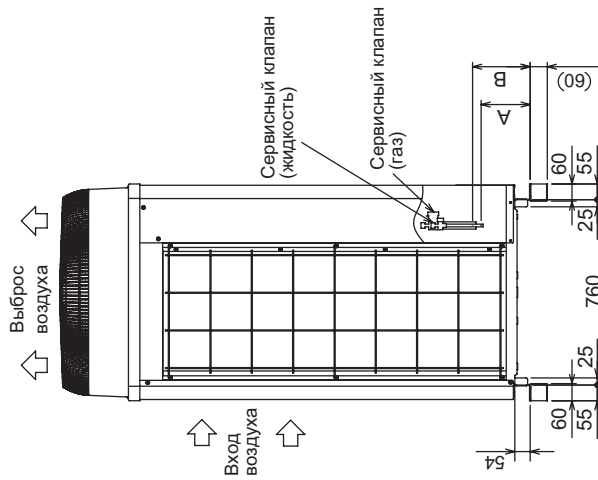

Вид слева

Соединительные размеры фреоновых труб

Модель	Расположение сервисного вентиля *1		Подключение фреоновых труб к сервисному вентилю *1	
	Жидкость	Газ	Жидкость	Газ
PUHY-HP200YHM	А	В	Ø9,52 пайка (Ø12,7 пайка *2)	Ø19,05 пайка
PUHY-HP250YHM	А	В	Ø9,52 пайка (Ø12,7 пайка *2)	Ø22,2 пайка

*1 Подключите фреоновые трубы, используя соединительные элементы (при подключении снизу и спереди)

*2 Указанные размеры относятся к случаю соединения нескольких наружных блоков в общий гидравлический контур.

PUHY-HP200, 250YHM-A(-BS)

Ед. изм. : мм

1. Пространство для установки

Одиночное расположение

- 1 Обеспечьте достаточно места около блока.
- не менее 300 мм до задней поверхности блока
- не менее 100 мм до задней поверхности блока

Ед. изм.: мм
* мин. - минимальное расстояние

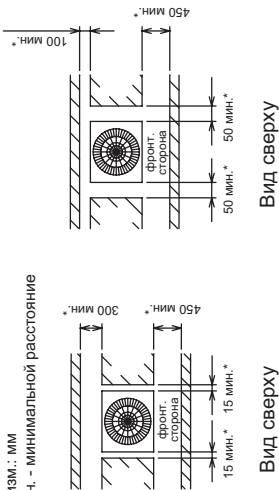

- 2 Если препятствие (стена) высотой Н, расположенное спереди, сзади или сбоку, превышает допустимое значение (см. чертеж) на величину h, то соответствующее расстояние, отмеченное в пункте 1 звездочкой, следует увеличить на h.

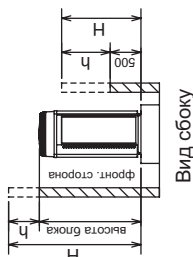

Допустимая высота препятствия:
спереди: высота блока;
сзади: 500 мм от основания блока;
сбоку: высота блока.

2. Крепление блока

- 1 Проверьте прочность основания, предусмотрите слив дренажа (при работе прибора на некоторых его элементах конденсируется влага), подключение фреоновых труб и кабелей.
- 2 Установочные опоры должны прочно располагаться на основании (рис. 1 и 2).
- 3 Болты крепления должны выступать не более, чем на 30 мм (рис. 1 и 2).
- 4 Если болты крепления закручиваются после установки блока на основание, то используйте крепежные пластины (в комплект не входят). См. рис. 3 и 4.
- 5 Изолируйте отверстия, через которые в блок входят фреоновые трубы и кабели, для исключения проникновения в блок мелких животных и воды, которые могут повредить компоненты блока.
- 6 При подключении фреоновых труб и кабелей снизу убедитесь, что они не мешают установочным элементам блока.
- 7 Следуйте дополнительным рекомендациям, приведенным в «Инструкции по установке».

Групповое расположение

- 1 При групповой установке блоков обеспечьте достаточное пространство для циркуляции воздуха и для прохода между блоками.
- 2 Как минимум две стороны должны быть полностью открыты.
- 3 Если препятствие (стена) высотой Н, расположенное спереди, сзади или сбоку, превышает допустимое значение (см. чертеж) на величину h, то соответствующее расстояние, отмеченное в пункте ниже звездочкой, следует увеличить на h.

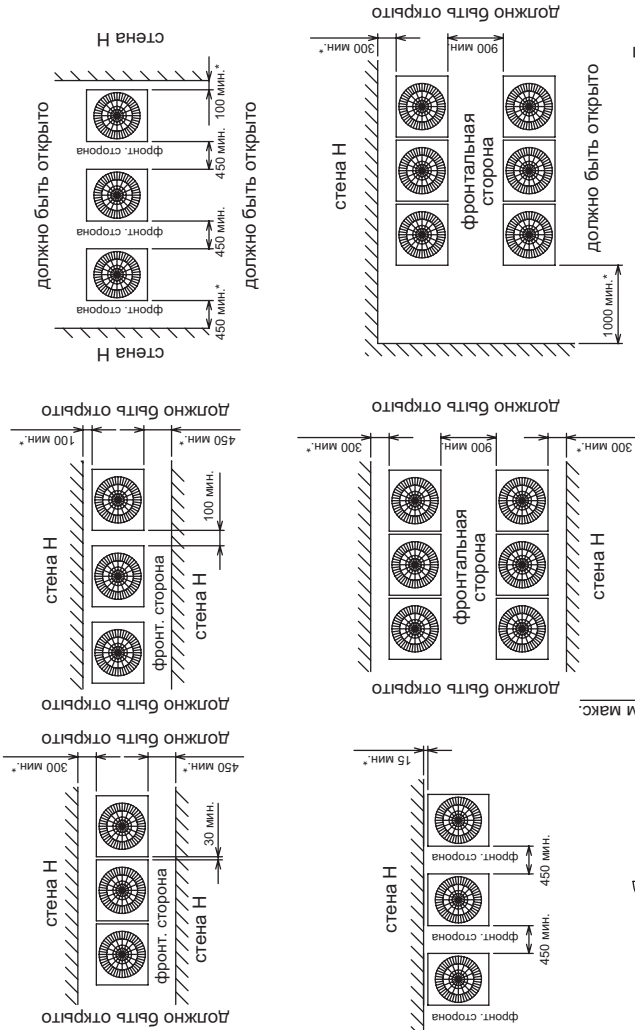

Ед. изм.: мм



Рис. 1 (без съемной опоры)



Рис. 2 (используется съемная опора)

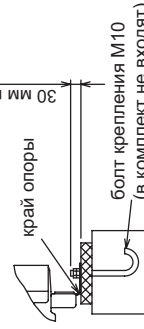

Рис. 4 (используется съемная опора)

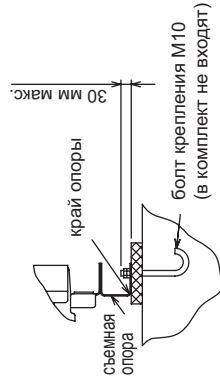

Рис. 3 (без съемной опоры)

PUHY-HP400, 500YSHM-A(-BS)

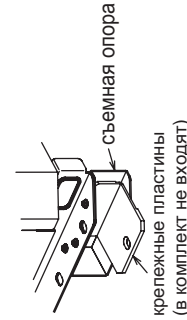
Ед. изм. : мм

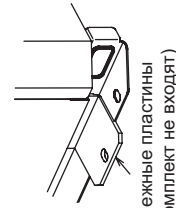
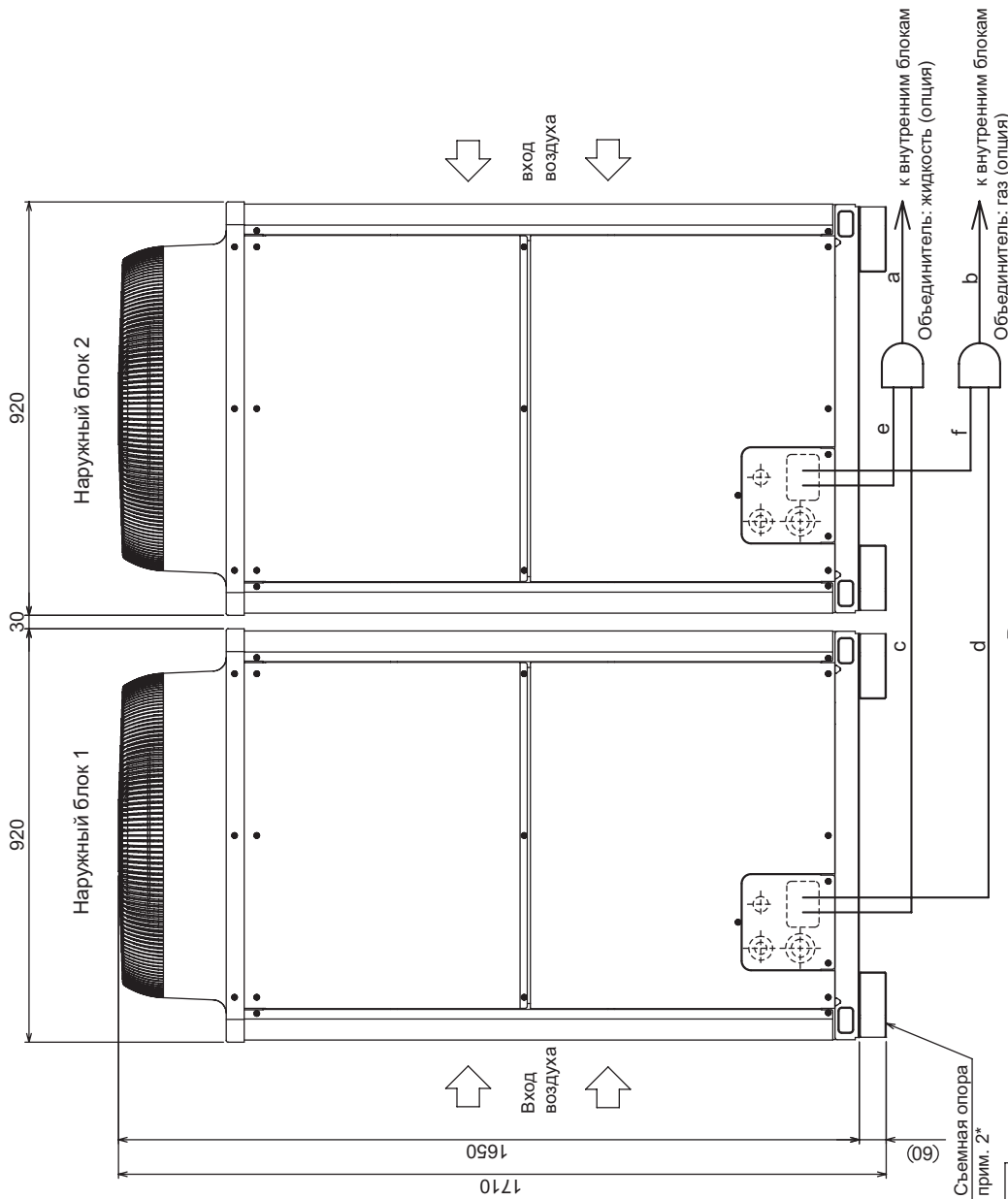

Вид спереди

Модель	Жидкость		Газ	
	с или e	Ø	d или f	Ø
HP200	Ø9.52	Ø19.05		
HP250	Ø9.52	Ø22.2		

Труба от наружного блока до объединителя

Параметры объединяющих фреоноводов:

Наименование комплекта	PUHY-HP400YSHM-A(-BS)	PUHY-HP500YSHM-A(-BS)
Наружный блок 1	PUHY-HP200YHM-A(-BS)	PUHY-HP250YHM-A(-BS)
Наружный блок 2	PUHY-HP200YHM-A(-BS)	PUHY-HP200YHM-A(-BS)
Набор для объединения наружных блоков (опция)	SMY-Y100VBK2	
внутренние блоки~объединитель	Жидкость	Ø15.88
	Газ	Ø28.58

4. Длина прямого участка фреоновода (a и b) должна быть не менее 500 мм, включая прямой участок объединителя.
5. Для объединения модулей в агрегат используйте только объединитель Mitsubishi Electric.

- Примечание:
1. Соедините фреоноводы как показано на чертеже. Обратите внимание на диаметры труб.
 2. Съемная опора может быть снята на объекте.
 3. Объединители следует располагать горизонтально. Отклонение не должно превышать 15 градусов.
- Руководствуйтесь инструкцией по установке.

R

PUHY-HP200, 250YHM-A(-BS)

Ед. изм. : мм

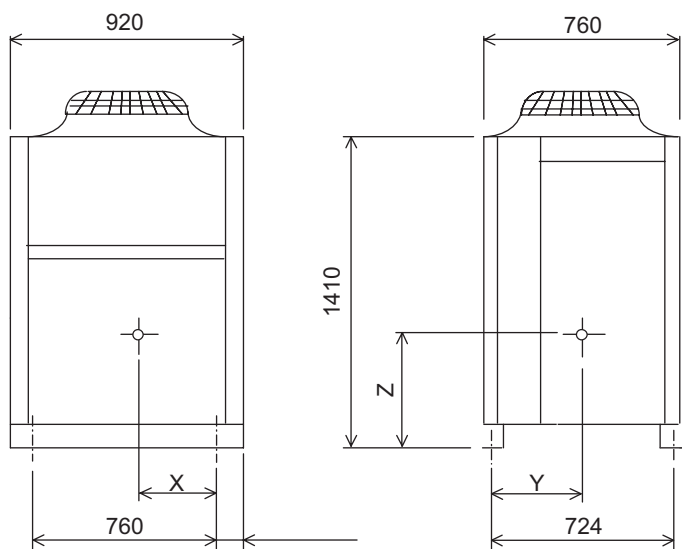

Модель	X	Y	Z
PUHY-HP200YHM-A	315	317	635
PUHY-HP250YHM-A	315	317	635

PUHY-HP200,250YHM-A(-BS)

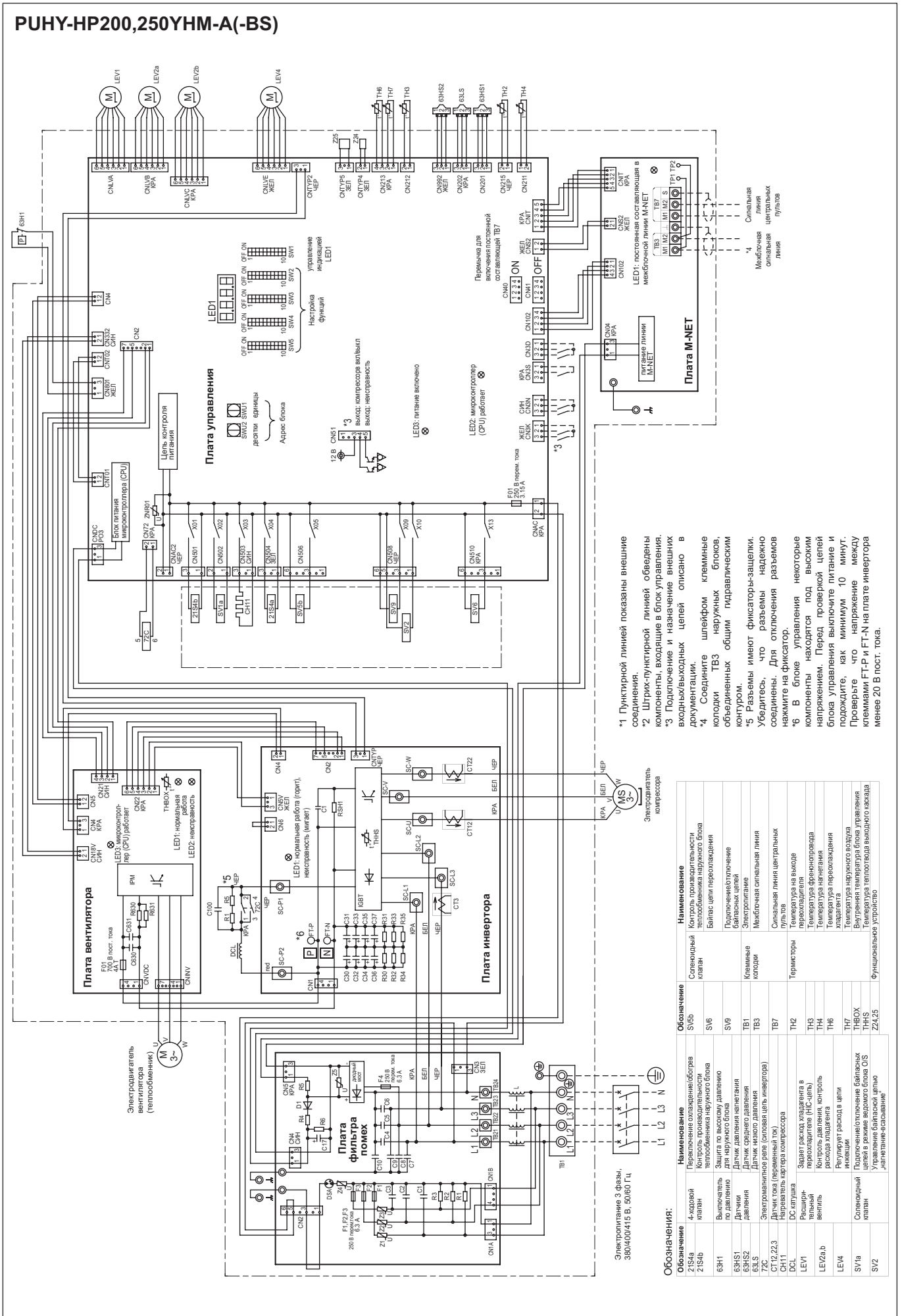

- *1 Пунктирной линией показаны внешние соединения.
- *2 Штрих-пунктирной линией обведены компоненты, входящие в блок управления.
- *3 Подключение и назначение внешних входных/выходных цепей описано в документации.
- *4 Соедините шлейфом клеммные колодки ТВ3 наружных блоков, объединенных общим гидравлическим контуром.
- *5 Разъемы имеют фиксаторы-защелки. Убедитесь, что разъемы надежно соединены. Для отключения разъемов нажмите на фиксатор.
- *6 В блоке управления некоторые компоненты находятся под высоким напряжением. Перед проверкой цепей блока управления выключите питание и подождите, как минимум 10 минут. Проверьте, что напряжение между клеммами FT-R и FT-N на плате инвертора менее 20 В пост. тока.

Обозначение	Наименование	Обозначение	Наименование
4-ходовой выключатель	Переключение охлаждения/обогрев	S1/S2	Селекционный выключатель
Z1S4a	Контроль проводимости теплообменника наружного блока	S1/S6	Белые цепи переключения
21S4b	Контроль проводимости теплообменника внутреннего блока	S1/S9	Поддержка/отключение блокировки цепи
63H1	Выпрямитель по давлению	Клеммы колоды	Межблочная сигнальная линия
63MS2	Датчик давления	Электротепле	Сигнальная линия
63S	Датчик давления	Клеммы колоды	Сигнальная линия
ZCS	Электроминитус реле (слоновая цепь инвертора)	Термисторы	Температура на входе теплообменника
CT12,22,3	Датчик тока (вероятный ток)	Термисторы	Температура фреона/паров фреона
CH11	Нагреватель саргера компрессора	Термисторы	Температура переосаждения хладагента
LEV1	Рисун-DC катушка	Термисторы	Температура наружного воздуха
LEV2a,b	Рисун-DC катушка	Термисторы	Температура внутреннего воздуха
SV14	Селекционный выключатель	Термисторы	Температура теплообмена
SV2	Селекционный выключатель	Термисторы	Температура теплообмена

Условия измерения:
PUNY-HP200,250YHM-A

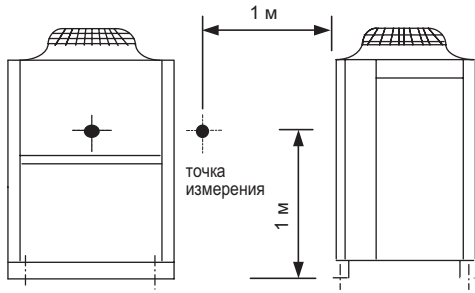

Условия измерения:
PUNY-HP400,500YSHM-A

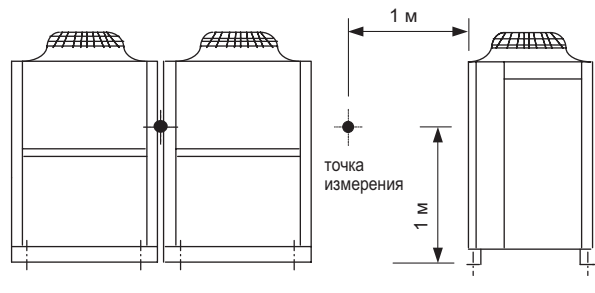

Уровень шума PUNY-HP200YHM-A(-BS)

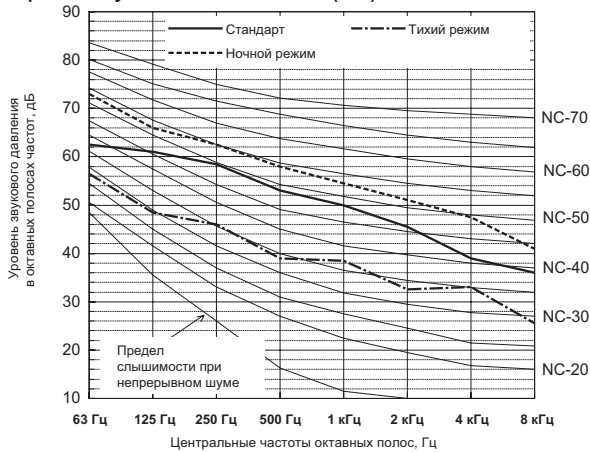

	63Гц	125Гц	250Гц	500Гц	1кГц	2кГц	4кГц	8кГц	дБА
Стандарт	62.5	61.0	58.5	53.0	50.0	45.5	39.0	36.0	56.0
Ночной режим	73.0	66.0	62.5	58.0	54.5	51.0	47.5	41.0	61.0
Тихий режим	56.5	48.5	46.0	39.0	38.5	32.5	33.0	25.5	44.0

* Если активирован ночной режим, то производительность системы ограничена. Система может автоматически вернуться в стандартный режим, если рабочие условия не соответствуют ночному режиму.

Уровень шума PUNY-HP400YSHM-A(-BS)

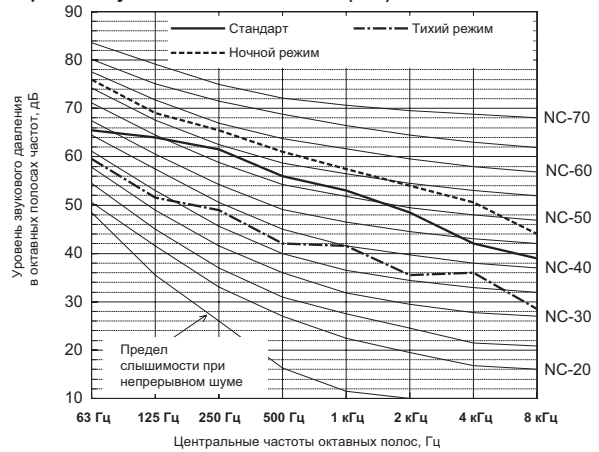

	63Гц	125Гц	250Гц	500Гц	1кГц	2кГц	4кГц	8кГц	дБА
Стандарт	65.5	64.0	61.5	56.0	53.0	48.5	42.0	39.0	59.0
Ночной режим	76.0	69.0	65.5	61.0	57.5	54.0	50.5	44.0	64.0
Тихий режим	59.5	51.5	49.0	42.0	41.5	35.5	36.0	28.5	47.0

* Если активирован ночной режим, то производительность системы ограничена. Система может автоматически вернуться в стандартный режим, если рабочие условия не соответствуют ночному режиму.

Уровень шума PUNY-HP250YHM-A(-BS)

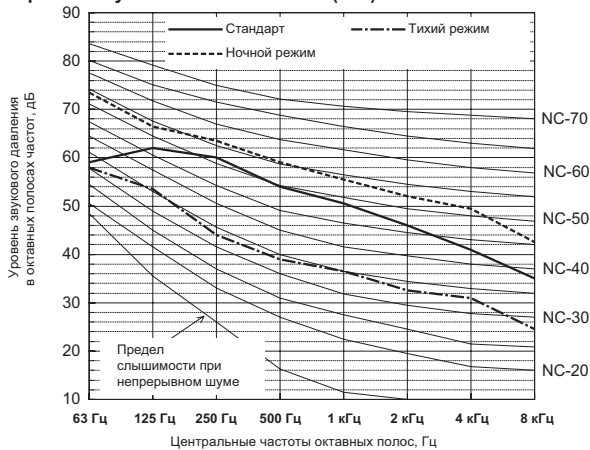

	63Гц	125Гц	250Гц	500Гц	1кГц	2кГц	4кГц	8кГц	дБА
Стандарт	59.0	62.0	60.0	54.0	50.5	46.0	41.0	35.0	57.0
Ночной режим	73.5	66.5	63.5	59.0	55.5	52.0	49.5	42.5	62.0
Тихий режим	58.0	53.5	44.0	39.0	36.5	32.5	31.0	24.5	44.0

* Если активирован ночной режим, то производительность системы ограничена. Система может автоматически вернуться в стандартный режим, если рабочие условия не соответствуют ночному режиму.

Уровень шума PUNY-HP500YSHM-A(-BS)

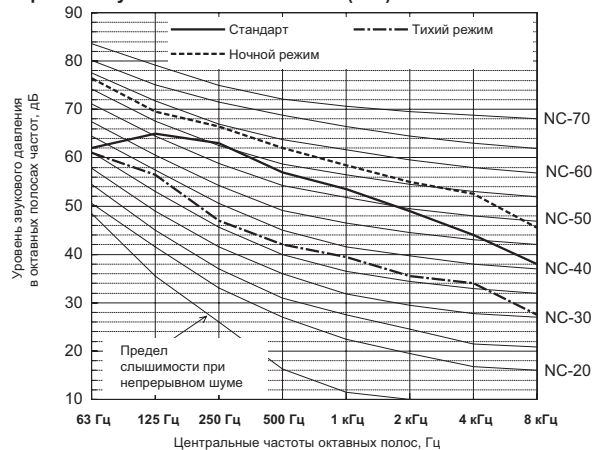

	63Гц	125Гц	250Гц	500Гц	1кГц	2кГц	4кГц	8кГц	дБА
Стандарт	62.0	65.0	63.0	57.0	53.5	49.0	44.0	38.0	60.0
Ночной режим	76.5	69.5	66.5	62.0	58.5	55.0	52.5	45.5	65.0
Тихий режим	61.0	56.5	47.0	42.0	39.5	35.5	34.0	27.5	47.0

* Если активирован ночной режим, то производительность системы ограничена. Система может автоматически вернуться в стандартный режим, если рабочие условия не соответствуют ночному режиму.

6-1. Коррекция по температуре

Производительность систем CITY MULTI зависит от температуры наружного воздуха. С помощью указанных ниже коэффициентов из номинальной производительности рассчитывается скорректированная производительность при конкретной температуре.

PUHY-		HP200YHM	HP250YHM
Номинальная холодопроизводительность	кВт	22.4	28.0
	БТЕ/час	76,400	95,500
Потребляемая мощность	кВт	6.40	9.06

PUHY-		HP400YSHM	HP500YSHM
Номинальная холодопроизводительность	кВт	45.0	56.0
	БТЕ/час	153,500	191,100
Потребляемая мощность	кВт	12.86	18.16

*CDB - температура по сухому термометру
 *CWB - температура по влажному термометру

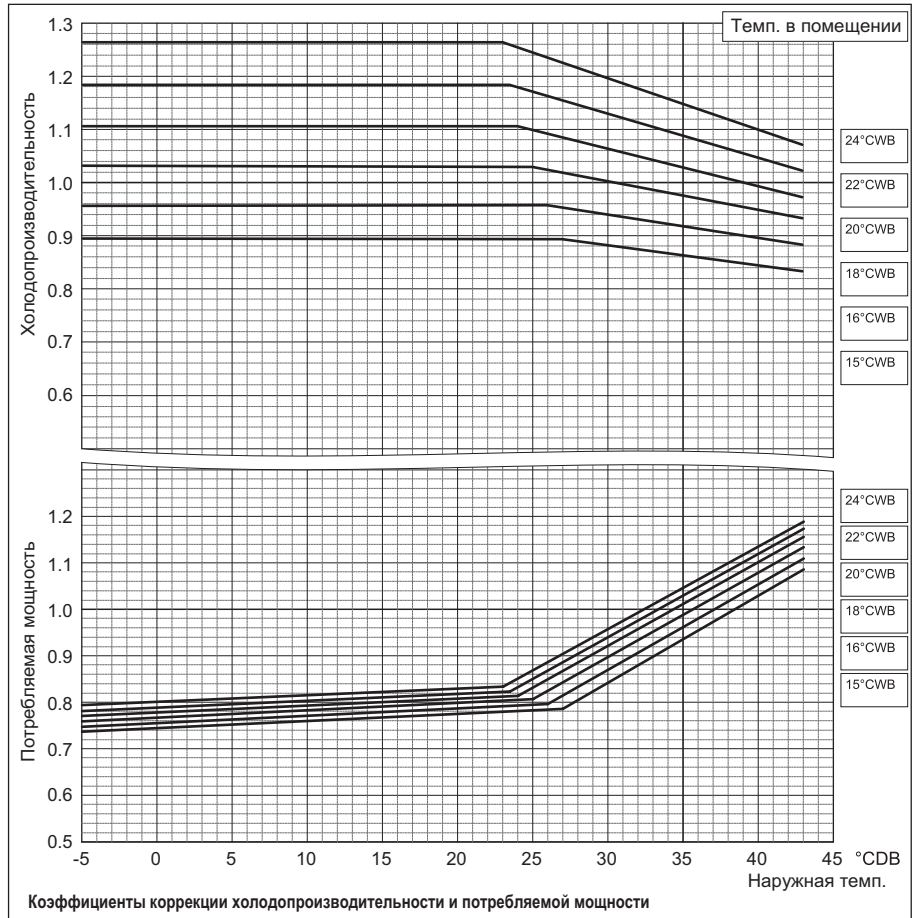

PUHY-		HP200YHM	HP250YHM
Номинальная теплопроизводительность	кВт	25.0	31.5
	БТЕ/час	85,300	107,500
Потребляемая мощность	кВт	6.52	8.94

PUHY-		HP400YSHM	HP500YSHM
Номинальная теплопроизводительность	кВт	50.0	63.0
	БТЕ/час	170,600	215,000
Потребляемая мощность	кВт	13.35	18.04

*CDB - температура по сухому термометру
 *CWB - температура по влажному термометру

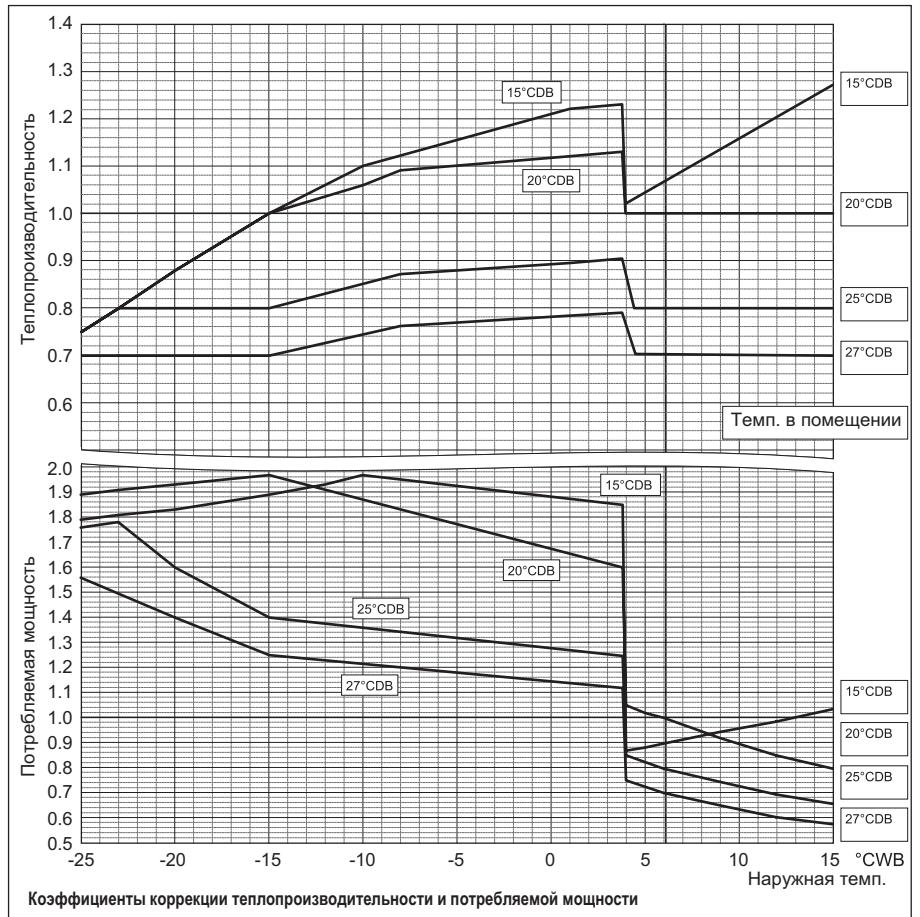

6-2. Коррекция по суммарной производительности внутренних блоков

Производительность систем CITY MULTI зависит от суммарной производительности внутренних блоков. С помощью указанных ниже коэффициентов рассчитывается скорректированная производительность.

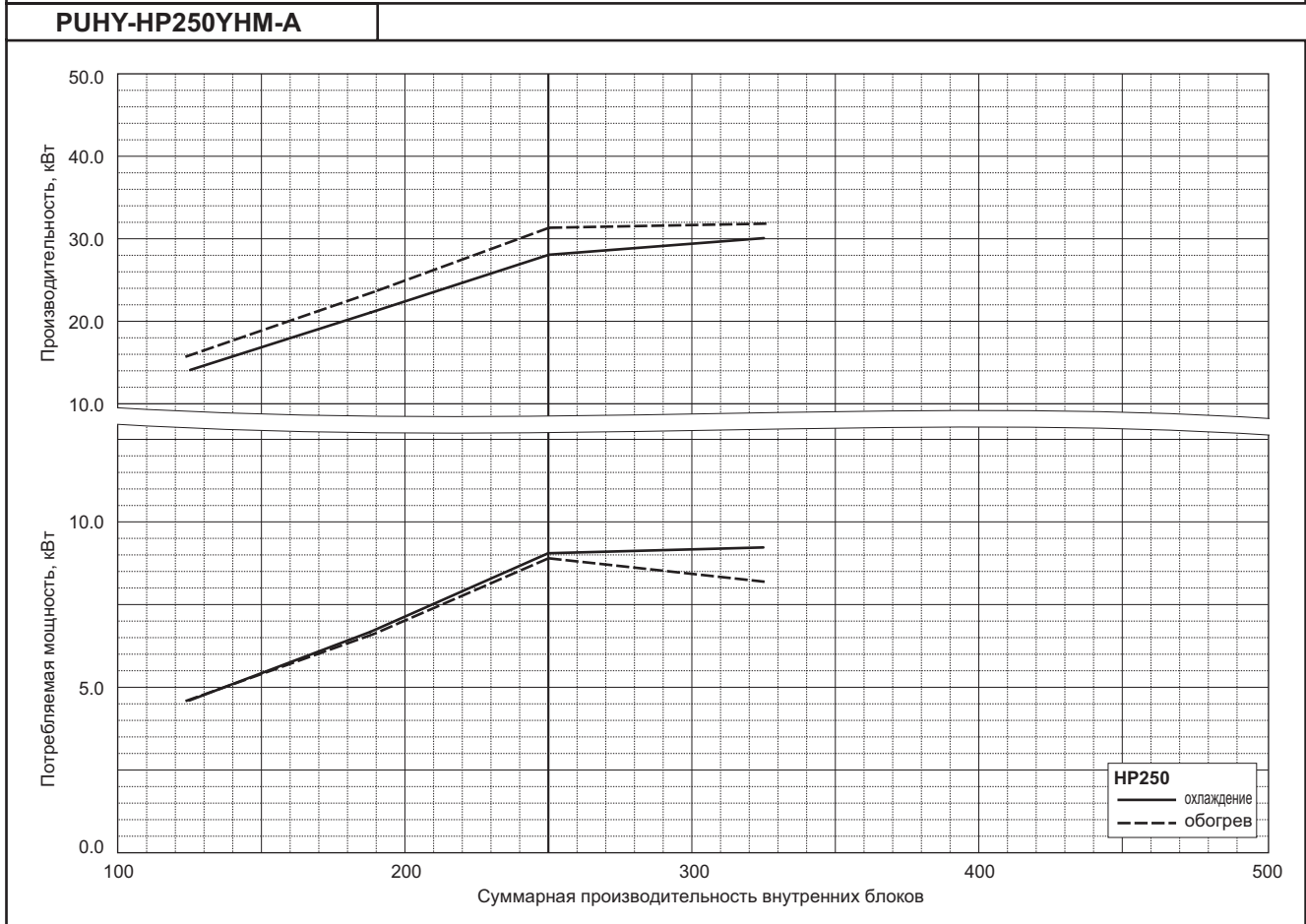
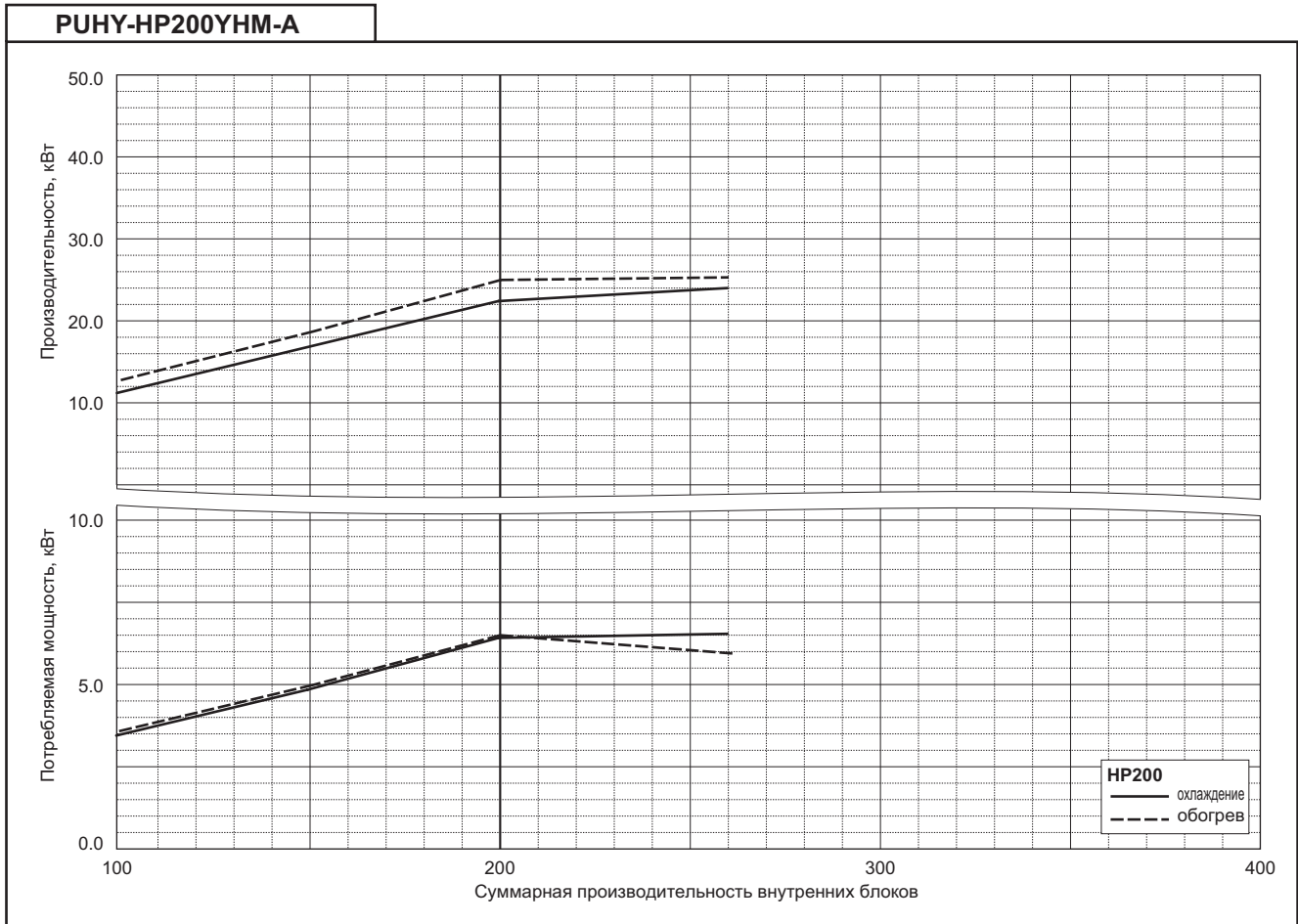

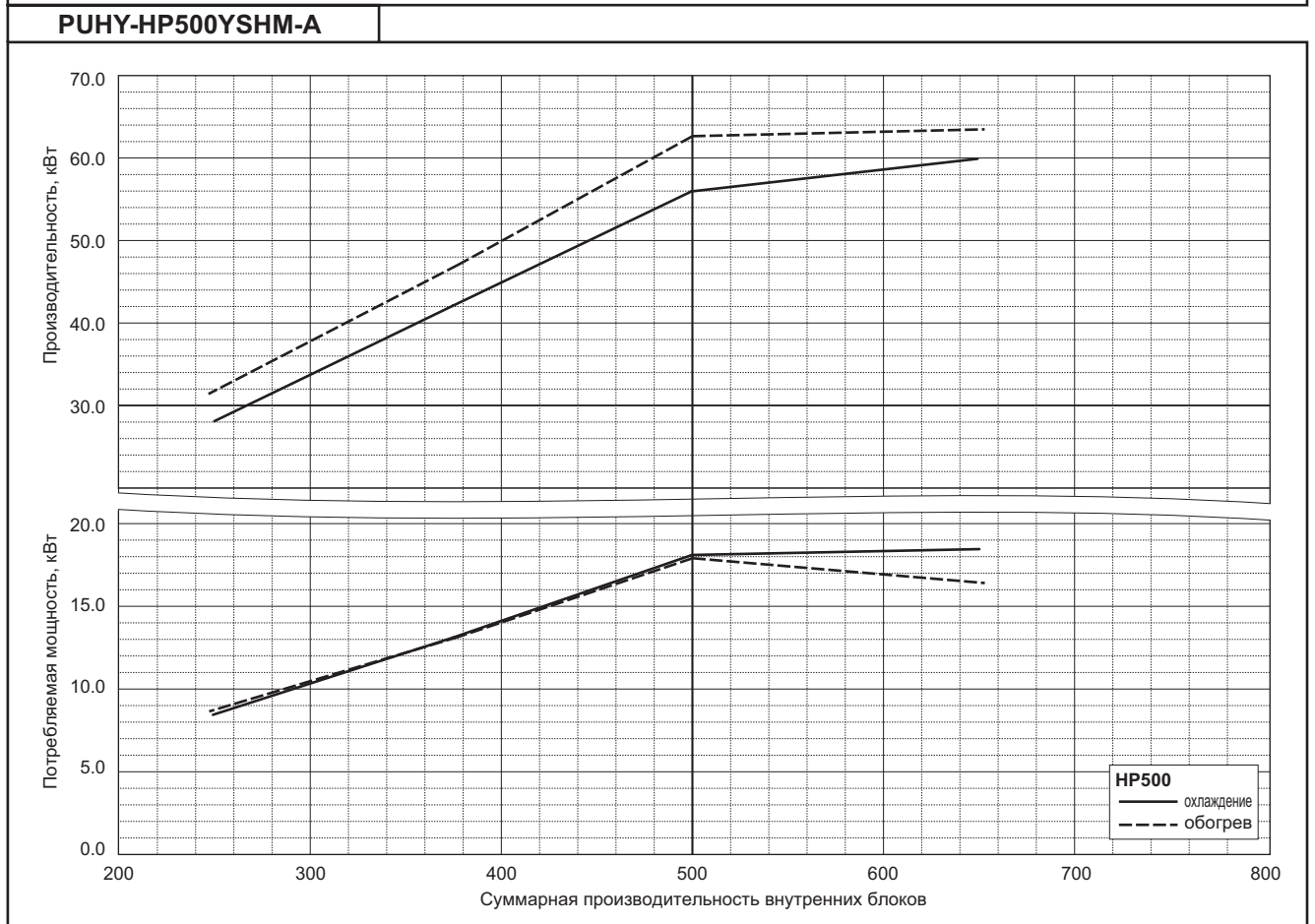
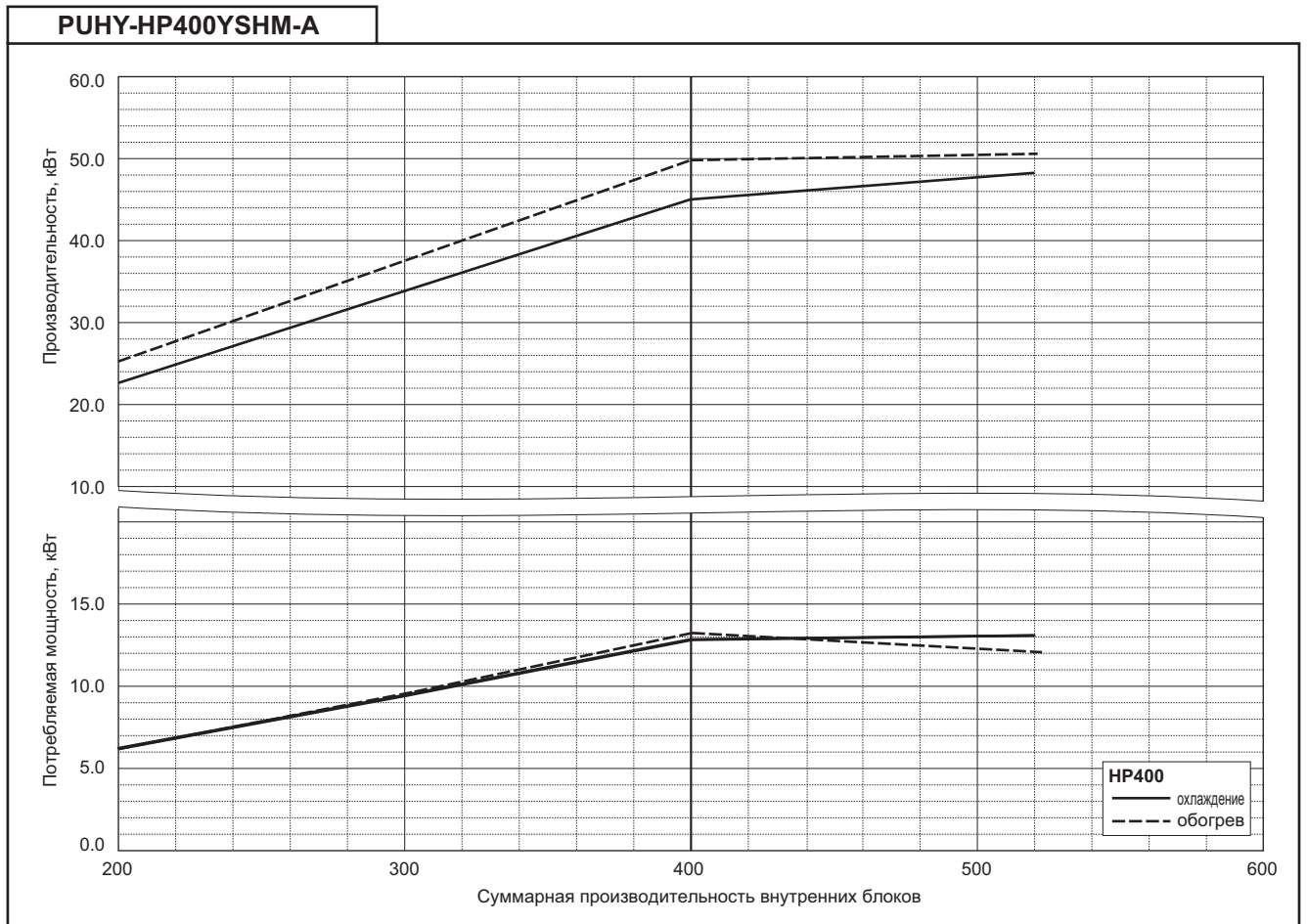

R

6-3. Коррекция по длине фреоноводов

Длина фреоноводов систем CITY MULTI может быть различной в зависимости от конфигурации конкретного объекта. Однако при увеличении длины фреоноводов производительность системы будет уменьшаться. Реальная производительность зависит от эквивалентной длины фреоновода от наружного блока до самого дальнего внутреннего. В разделе 6-3-3 приведена формула для расчета эквивалентной длины.

6-3-1. Коррекция холодопроизводительности

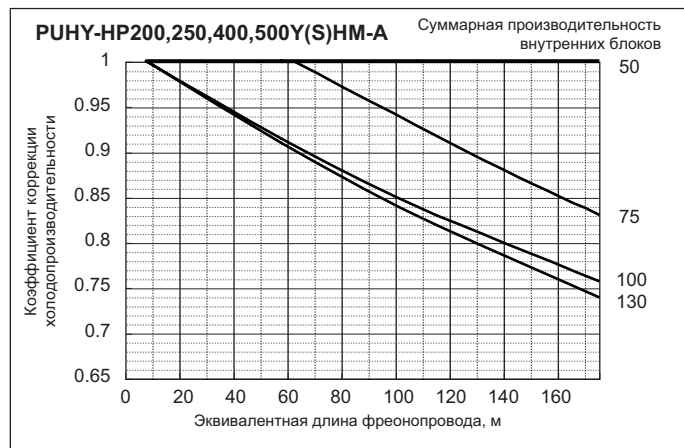

6-3-2. Коррекция теплопроизводительности

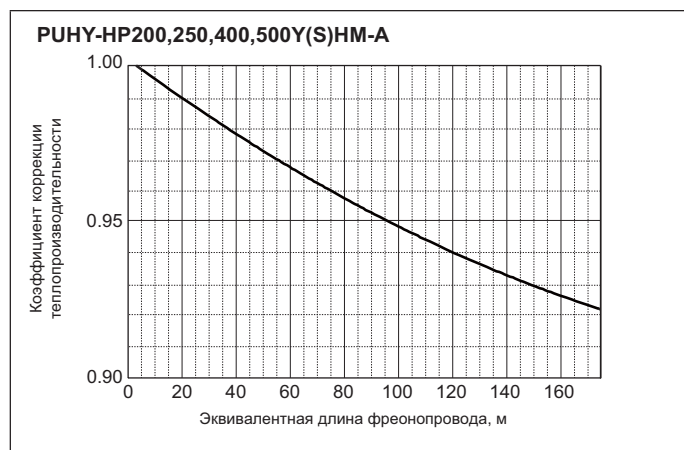

6-3-3. Вычисление эквивалентной длины фреоновода

1 PUNY-HP200YHM

Эквивалентная длина = (Реальная длина от наружного блока до самого дальнего внутреннего) + (0.35 x количество поворотов фреоновода), м

2 PUNY-HP250YHM

Эквивалентная длина = (Реальная длина от наружного блока до самого дальнего внутреннего) + (0.42 x количество поворотов фреоновода), м

3 PUNY-HP400, 500YSHM

Эквивалентная длина = (Реальная длина от наружного блока до самого дальнего внутреннего) + (0.50 x количество поворотов фреоновода), м

6-4. Коррекция, связанная с режимом оттаивания

В режиме обогрева производительность систем CITY MULTI может быть уменьшена из-за обмерзания теплообменника наружного блока. Реальное значение теплопроизводительности определяется, исходя из номинального значения, и корректирующего коэффициента, приведенного ниже.

Таблица коэффициентов коррекции (по оттаиванию)

Температура наружного воздуха, °C	6	4	2	1	0	-2	-4	-6	-8	-10	-25
PUHY-HP200,250,400,500Y(S)HM	1.00	0.95	0.85	0.85	0.85	0.87	0.87	0.87	0.87	0.92	0.95

6-5. Диапазон рабочих температур

- охлаждение

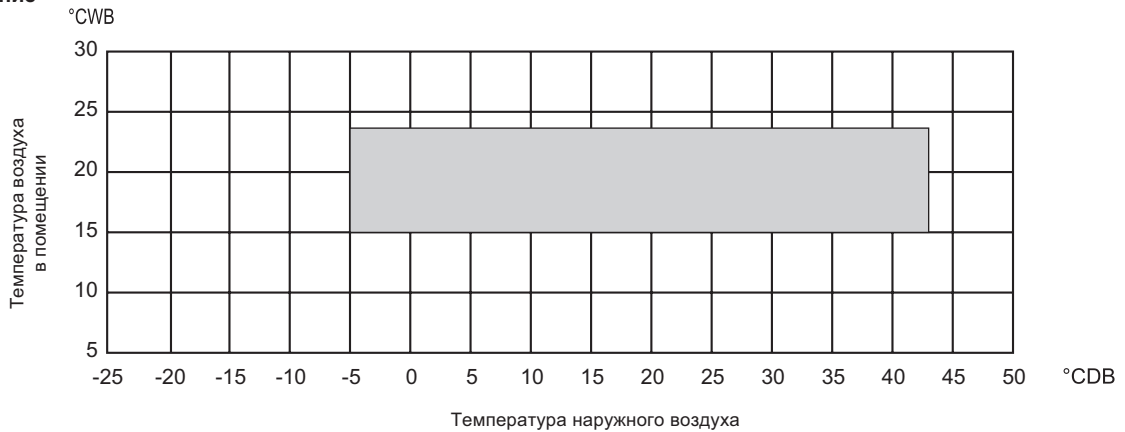

- обогрев

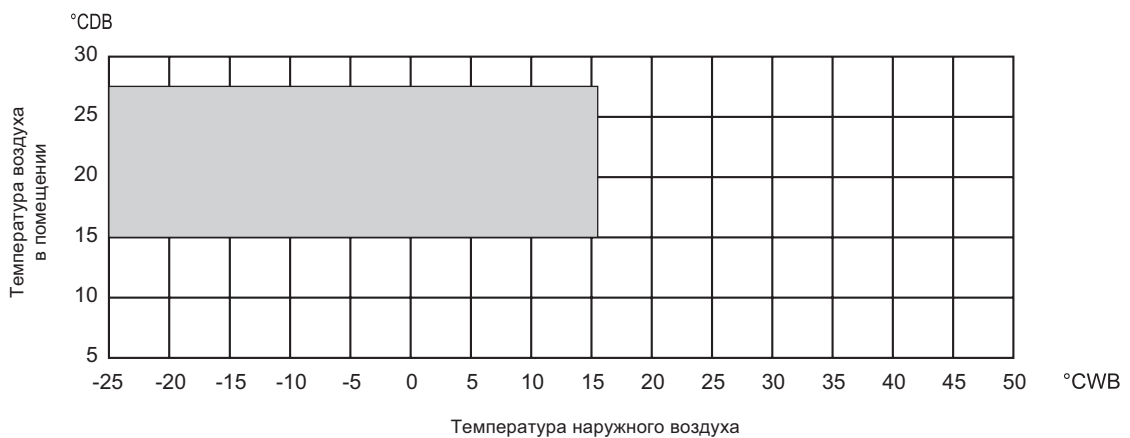

°CDB - температура по сухому термометру
 °CWB - температура по влажному термометру

R

7-1. Разветвители

Фреоновод систем CITY MULTI формируется из труб, разветвителей и коллекторов.

Существует четыре типа разветвителей. Описание по применению того или иного разветвителя находится в разделе „Проектирование системы“, а также в руководстве по установке разветвителя.

CMY-Y102S-G2 ед. изм.: мм

для газовой линии: переходники для жидкостной линии:

ID: внутренний диаметр
OD: наружный диаметр

CMY-Y102L-G2 ед. изм.: мм

для газовой линии: переходники для жидкостной линии:

ID: внутренний диаметр
OD: наружный диаметр

CMY-Y202-G2 ед. изм.: мм

для газовой линии: переходники для жидкостной линии: переходники

ID: внутренний диаметр
OD: наружный диаметр

7-2. Коллекторы

Фреоновод систем CITY MULTI формируется из труб, разветвителей и коллекторов.

Существует три типа коллекторов. Описание по применению того или иного коллектора находится в разделе „Проектирование системы“, а также в руководстве по установке разветвителя.

CMY-Y104-G ед. изм.: MM

для газовой линии:

переходники

для жидкостной линии:

переходники

ID: внутренний диаметр, OD: наружный диаметр
Примечание:
В комплекте также поставляются заглушки для труб следующих диаметров 6,35, 9,52, 12,7 и 15,88 (по 1 штуке).

CMY-Y108-G ед. изм.: MM

для газовой линии:

переходники

для жидкостной линии:

переходники

ID: внутренний диаметр, OD: наружный диаметр
Примечание:
В комплекте также поставляются заглушки для труб следующих диаметров 6,35, 9,52, 12,7 и 15,88 (по 2 штуке). А также 1 заглушка для трубы 19,05.

CMY-Y1010-G ед. изм.: MM

для газовой линии:

переходники

для жидкостной линии:

переходники

ID: внутренний диаметр, OD: наружный диаметр
Примечание:
В комплекте также поставляются заглушки для труб следующих диаметров 6,35, 9,52, 12,7 и 15,88 (по 2 штуке). А также 1 заглушка для трубы 19,05.

7-3. Объединители наружных блоков

Для формирования наружного блока CITY MULTI PUNY-HP-YSHM-A из нескольких модулей PUNY-HP-YHM-A используется объединитель наружных блоков. Описание по применению объединителей находится в разделе „Проектирование системы”.

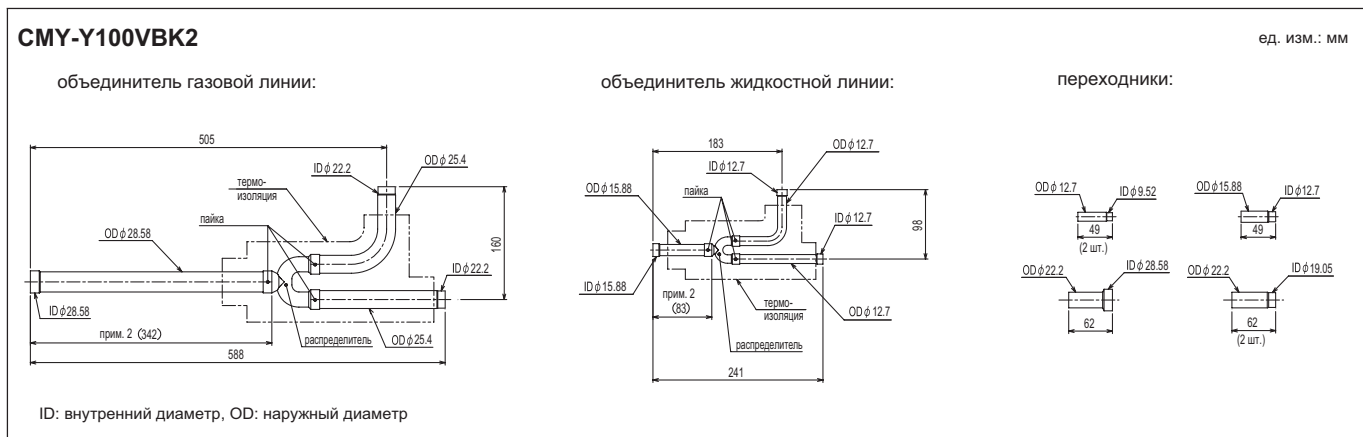

Примечание 1. Установка объединителя линии высокого давления должна производиться горизонтально (отклонение не более $\pm 15^\circ$).

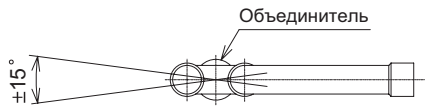

2. Используйте прилагаемые переходники для пайки к объединителю.
3. На чертежах указаны внутренние диаметры труб

CITY MULTI™

НАРУЖНЫЕ БЛОКИ с воздушным охлаждением конденсатора

R2 СЕРИЯ охлаждение и обогрев одновременно

Содержание раздела

Наружные блоки PURY-P Y(S)HM-A	361
1. Спецификация	362
2. Размеры	373
3. Расположение центра тяжести	380
4. Электрическая схема	381
5. Шумовые характеристики	382
6. Производительность	387
7. Опции	400

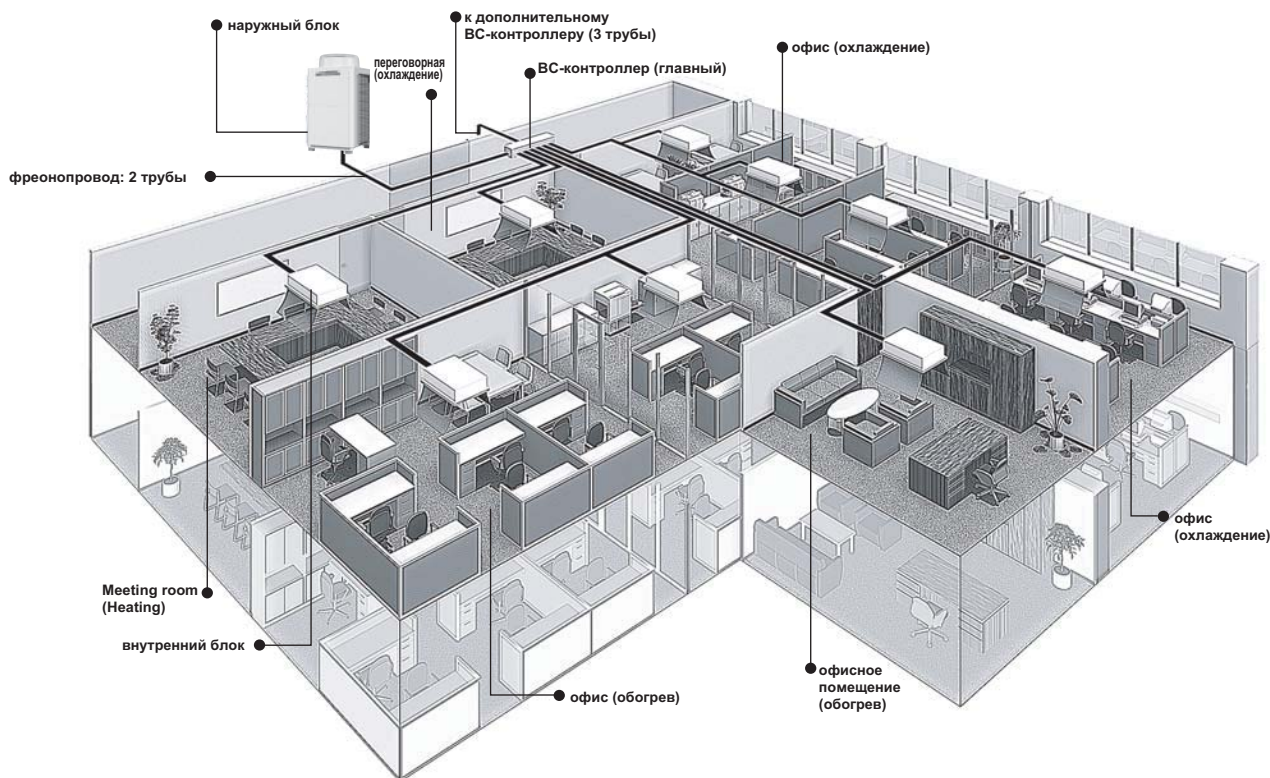

Охлаждение и обогрев с утилизацией тепла: PURY-P-Y(S)HM-A(-BS)

	200	250	300	350	400	450	500	550	600	650	700	750	800
	8HP	10HP	12HP	14HP	16HP	18HP	20HP	22HP	24HP	26HP	28HP	30HP	32HP
R2 охлаждение и обогрев с утилизацией тепла	●	●	●	●	●	●	●	●	●	●	●	●	●

1. Спецификация

Технические данные G4 (R410A)

Модель			PURY-P200YHM-A(-BS)	PURY-P250YHM-A(-BS)	
Электропитание			3 фазы (4 провода, 380В, 50Гц)	3 фазы (4 провода, 380В, 50Гц)	
Холодопроизводительность (номинальная)	*1	кВт	22,4	28,0	
	*1	ккал/час	19,300	24,100	
	*1	БТЕ/час	76,400	95,500	
	*2	ккал/час	20,000	25,000	
	Потребляемая мощность		кВт	5,77	7,73
Рабочий ток		А	9,7	13,0	
COP (кВт / кВт)			3,88	3,62	
Рабочий диапазон температур (охлаждение) *4	в помещении	влаж. терм.	15 ~ 24°С	15 ~ 24°С	
	наружный воздух	сух. терм.	- 5 ~ 43°С	- 5 ~ 43°С	
Теплопроизводительность (номинальная)	*3	кВт	25,0	31,5	
	*3	ккал/час	21,500	27,100	
	*3	БТЕ/час	85,300	107,500	
	Потребляемая мощность		кВт	6,14	7,83
	Рабочий ток		А	10,3	13,2
COP (кВт / кВт)			4,07	4,02	
Рабочий диапазон температур (обогрев) *4	в помещении	сух. терм.	15 ~ 27°С	15 ~ 27°С	
	наружный воздух	влаж. терм.	- 20 ~ 15,5°С	- 20 ~ 15,5°С	
Подключаемые внутренние блоки			50 ~ 150% от производительности наружного блока	50 ~ 150% от производительности наружного блока	
Уровень шума (измерен в беззвонной камере)			дБА	дБА	
Диаметр фреоновых труб (наружный)			мм (дюйм)	мм (дюйм)	
жидкость			15.88 (5/8") пайка	19.05 (3/4") пайка	
газ			19.05 (3/4") пайка	22.2 (7/8") пайка	

Внешнее покрытие			Стальные листы с предварительным гальваническим покрытием (дополнительное порошковое напыление для блоков типа -BS)	Стальные листы с предварительным гальваническим покрытием (дополнительное порошковое напыление для блоков типа -BS)
Габаритные размеры В x Ш x Д			1710 (без опорных пластин 1650)x920x760	1710 (без опорных пластин 1650)x920x760
Вес			220	235
Компрессор			Солестойкое покрытие пластин, медные трубы	Солестойкое покрытие пластин, медные трубы
Компрессор	Тип		Герметичный инверторный компрессор спирального типа	Герметичный инверторный компрессор спирального типа
	Производитель		MITSUBISHI ELECTRIC CORPORATION (завод AC&R)	MITSUBISHI ELECTRIC CORPORATION (завод AC&R)
	Метод пуска		Инвертор	Инвертор
	Мощность	кВт	5,4	6,7
	Нагреватель картера	кВт	0,035	0,035
	Холодильное масло		MEL32	MEL32
Вентилятор	Расход воздуха	м ³ /мин	185	185
		л/с	3,083	3,083
	Внешнее статическое давление		0 Па (0 мм H ₂ O)	0 Па (0 мм H ₂ O)
	Тип и количество		Пропеллер x 1	Пропеллер x 1
	Управление, механический привод		Инверторное управление, прямой привод	Инверторное управление, прямой привод
Мощность		кВт	0,92 x 1	0,92 x 1
Н/С-цепь (Heat Inter Changer)			-	-
Защитные устройства	Выкл. по высокому давлению		Датчик давления, выключатель по высокому давлению (4.15МПа)	Датчик давления, выключатель по высокому давлению (4.15МПа)
	Цели инвертора (компрессор/вентилятор)		Тепловая защита, токовая защита	Тепловая защита, токовая защита
	Компрессор		Тепловая защита, токовая защита	Тепловая защита, токовая защита
	Электродвигатель вентилятора		Термовыключатель	Термовыключатель
Метод оттаивания			Автоматический режим оттаивания (обращение холодильного цикла)	Автоматический режим оттаивания (обращение холодильного цикла)
Хладагент	Тип и заводская заправка		R410A x 8.0 кг	R410A x 10.5 кг
	Управление		Электронный расширительный клапан LEV и Н/С-цепь	Электронный расширительный клапан LEV и Н/С-цепь
Чертеж	Размеры		KB94G529	KB94G529
	Электрическая схема		WKE94C141	WKE94C141
Стандартный комплект	Документация		„Руководство по установке“	„Руководство по установке“
	Принадлежности		Соединительные фланцы фреоновых труб	Соединительные фланцы фреоновых труб
Опции			Разветвители: CMY-Y102S-G2, CMY-Y102L-G2 Объединитель портов ВС-контроллера: CMY-R160-J ВС-контроллер: CMB-P104, 105, 106, 108, 1010, 1013, 1016V-G Главный ВС-контроллер: CMB-P108, 1010, 1013, 1016V-GA Дополнительный ВС-контроллер: CMB-P104, 108V-GB, CMB-P1016V-HB	
Примечания			Крепление блока, подключение воздухопроводов, теплоизоляция, выполнение электрических соединений, а также другие вопросы изложены в „Руководстве по установке“.	

Примечания:	*1 Номинальные условия: охлаждение	*2 Номинальные условия: охлаждение	*3 Номинальные условия: обогрев	Единицы измерения
	в помещении: 27°СDB/19°СWB снаружи: 35°СDB длина фреоновых труб: 7,5м перепад высот: 0м	27°СDB/19,5°СWB 35°СDB 5м 0м	20°СDB 7°СDB/6°СWB 7,5м 0м	ккал = кВт x 860 БТЕ/час = кВт x 3,412 куб.фут.мин = м ³ /мин x 35,31 lb = кг/0,4536
*4 От -5°СDB/-6°СWB до 21°СDB/15,5°СWB при смешанном режиме работы: „охлаждение/обогрев“.				
* Номинальные условия 1 и 3 соответствуют стандарту JIS B8615-1. * В связи с постоянной модернизацией оборудования данная спецификация может быть изменена без предварительного уведомления.				* В данной спецификации параметры округлены.

1. Спецификация

Технические данные G4 (R410A)

Модель			PURY-P300YHM-A(-BS)	PURY-P350YHM-A(-BS)
Электропитание			3 фазы (4 провода, 380В, 50Гц)	3 фазы (4 провода, 380В, 50Гц)
Холодопроизводительность (номинальная)	*1	кВт	33,5	40,0
	*1	ккал/час	28,800	34,400
	*1	БТЕ/час	114,300	136,500
	*2	ккал/час	30,000	35,000
		кВт	9,25	12,47
	Рабочий ток	А	15,6	21,0
	COP (кВт / кВт)		3,62	3,20
Рабочий диапазон температур (охлаждение) *4	в помещении	влаж. терм.	15 ~ 24°C	15 ~ 24°C
	наружный воздух	сух. терм.	- 5 ~ 43°C	- 5 ~ 43°C
Теплопроизводительность (номинальная)	*3	кВт	37,5	45,0
	*3	ккал/час	32,300	38,700
	*3	БТЕ/час	128,000	153,500
		кВт	9,58	12,47
		Рабочий ток	А	16,1
	COP (кВт / кВт)		3,91	3,60
Рабочий диапазон температур (обогрев) *4	в помещении	сух. терм.	15 ~ 27°C	15 ~ 27°C
	наружный воздух	влаж. терм.	- 20 ~ 15,5°C	- 20 ~ 15,5°C
Подключаемые внутренние блоки	Суммарная производительность		50 ~ 150% от производительности наружного блока	50 ~ 150% от производительности наружного блока
	Модели / количество		P15 - P250/1 - 30	P15 - P250/1 - 35
Уровень шума (измерен в безэховой камере)			дБА	59
Диаметр фреоновых проводов (наружный)	жидкость	мм (дюйм)	19.05 (3/4") пайка	19.05 (3/4") пайка
	газ	мм (дюйм)	22.2 (7/8") пайка	28.58 (1-1/8") пайка

Внешнее покрытие			Стальные листы с предварительным гальваническим покрытием (дополнительное порошковое напыление для блоков типа -BS)	Стальные листы с предварительным гальваническим покрытием (дополнительное порошковое напыление для блоков типа -BS)
			MUNSELL 5Y 8/1 или аналоги	MUNSELL 5Y 8/1 или аналоги
Габаритные размеры В x Ш x Д			мм	1710 (без опорных пластин 1650)x920x760
Вес			кг	240
Теплообменник			Солестойкое покрытие пластин, медные трубы	
Компрессор	Тип		Герметичный инверторный компрессор спирального типа	
	Производитель		MITSUBISHI ELECTRIC CORPORATION (завод AC&R)	
	Метод пуска		Инвертор	
	Мощность	кВт	8,2	10,3
	Нагреватель картера	кВт	0,045	0,045
	Холодильное масло		MEL32	
Вентилятор	Расход воздуха	м³/мин	185	225
		л/с	3,083	3,750
	Внешнее статическое давление		0 Па (0 мм H ₂ O)	
	Тип x количество		Пропеллер x 1	
	Управление, механический привод		Инверторное управление, прямой привод	
	Мощность	кВт	0,92 x 1	0,92 x 1
HIC-цепь (Heat Inter Changer)			-	
Защитные устройства	Выкл. по высокому давлению		Датчик давления, выключатель по высокому давлению (4.15МПа)	
	Цепи инвертора (компрессор/вентилятор)		Тепловая защита, токовая защита	
	Компрессор		Тепловая защита, токовая защита	
	Электродвигатель вентилятора		Термовыключатель	
Метод оттаивания			Автоматический режим оттаивания (обращение холодильного цикла)	
Хладагент	Тип x заводская заправка		R410A x 10.5 кг	
	Управление		Электронный расширительный вентиль LEV и HIC-цепь	
Чертеж	Размеры		KB94G529	
	Электрическая схема		WKE94C141	
Стандартный комплект	Документация		„Руководство по установке“	
	Принадлежности		Соединительные фланцы фреоновых проводов	
Опции			Разветвители: CMY-Y102S-G2, CMY-Y102L-G2, CMY-Y202-G2 Объединитель портов BC-контроллера: CMY-R160-J BC-контроллер: CMB-P104, 105, 106, 108, 1010, 1013, 1016V-G Главный BC-контроллер: CMB-P108, 1010, 1013, 1016V-GA Дополнительный BC-контроллер: CMB-P104, 108V-GB, CMB-P1016V-HB	
Примечания			Крепление блока, подключение воздуховодов, теплоизоляция, выполнение электрических соединений, а также другие вопросы изложены в „Руководстве по установке“.	

Примечания:	*1 Номинальные условия: охлаждение	*2 Номинальные условия: охлаждение	*3 Номинальные условия: обогрев	Единицы измерения
в помещении :	27°CDB/19°CWB	27°CDB/19.5°CWB	20°CDB	ккал = кВт x 860
снаружи:	35°CDB	35°CDB	7°CDB/6°CWB	БТЕ/час = кВт x 3,412
длина фреоновых проводов:	7.5м	5м	7.5м	куб.фут.мин = м³/мин x 35.31
перепад высот:	0м	0м	0м	lb = кг/0.4536
*4 От -5°CDB/-6°CWB до 21°CDB/15.5°CWB при смешанном режиме работы: „охлаждение/обогрев“.				*CDB - температура по сухому термометру; *CWB - температура по влажному термометру.
* Номинальные условия 1 и 3 соответствуют стандарту JIS B8615-1.				* В данной спецификации параметры округлены.
* В связи с постоянной модернизацией оборудования данная спецификация может быть изменена без предварительного уведомления.				

1. Спецификация

Технические данные G4 (R410A)

Модель			PURY-P400YHM-A(-BS)		
Электропитание			3 фазы (4 провода, 380В, 50Гц)		
Холодопроизводительность (номинальная)	*1	кВт	45.0		
	*1	ккал/час	38,700		
	*1	БТЕ/час	153,500		
	*2	ккал/час	40,000		
	Потребляемая мощность		кВт	13.74	
Рабочий ток		А	23.1		
COP (кВт / кВт)			3.27		
Рабочий диапазон температур (охлаждение) *4	в помещении	влаж. терм.	15 ~ 24°С		
	наружный воздух	сух. терм.	- 5 ~ 43°С		
Теплопроизводительность (номинальная)	*3	кВт	50.0		
	*3	ккал/час	43,000		
	*3	БТЕ/час	170,600		
	Потребляемая мощность		кВт	13.71	
	Рабочий ток		А	23.1	
COP (кВт / кВт)			3.64		
Рабочий диапазон температур (обогрев) *4	в помещении	сух. терм.	15 ~ 27°С		
	наружный воздух	влаж. терм.	- 20 ~ 15.5°С		
Подключаемые внутренние блоки			50 ~ 150% от производительности наружного блока		
Модели / количество			P15 - P250/1 - 40		
Уровень шума (измерен в беззвучной камере)			дБА		
			61.0		
Диаметр фреоновых проводов (наружный)	жидкость	мм (дюйм)	22.2 (7/8") пайка		
	газ	мм (дюйм)	28.58 (1-1/8") пайка		

Внешнее покрытие			Стальные листы с предварительным гальваническим покрытием (дополнительное порошковое напыление для блоков типа -BS)	
			MUNSELL 5Y 8/1 или аналоги	
Габаритные размеры В x Ш x Д		мм	1710 (без опорных пластин 1650)x1220x760	
Вес		кг	265	
Теплообменник			Солестойкое покрытие пластин, медные трубы	
Компрессор	Тип		Герметичный инверторный компрессор спирального типа	
	Производитель		MITSUBISHI ELECTRIC CORPORATION (завод AC&R)	
	Метод пуска		Инвертор	
	Мощность	кВт	10.5	
	Нагреватель картера	кВт	0.045	
	Холодильное масло		MEL32	
Вентилятор	Расход воздуха	м ³ /мин	225	
		л/с	3,750	
	Внешнее статическое давление		0 Па (0 мм H ₂ O)	
	Тип x количество		Пропеллер x 1	
	Управление, механический привод		Инверторное управление, прямой привод	
	Мощность	кВт	0.92 x 1	
НHC-цепь (Heat Inter Changer)			-	
Защитные устройства	Выкл. по высокому давлению		Датчик давления, выключатель по высокому давлению (4.15МПа)	
	Цели инвертора (компрессор/вентилятор)		Тепловая защита, токовая защита	
	Компрессор		Тепловая защита, токовая защита	
	Электродвигатель вентилятора		Термовыключатель	
Метод оттаивания			Автоматический режим оттаивания (обращение холодильного цикла)	
Хладагент	Тип x заводская заправка		R410A x 13.0 кг	
	Управление		Электронный расширительный вентиль LEV и НHC-цепь	
Чертеж	Размеры		KB94G530	
	Электрическая схема		WKE94C141	
Стандартный комплект	Документация		„Руководство по установке“	
	Принадлежности		Соединительные фланцы фреоновых проводов	
Опции			Разветвители: CMY-Y102S-G2, CMY-Y102L-G2, CMY-Y202-G2 Объединитель портов ВС-контроллера: CMY-R160-J Главный ВС-контроллер: CMB-P108, 1010, 1013, 1016V-GA Дополнительный ВС-контроллер: CMB-P104, 108V-GB, CMB-P1016V-HB	
Примечания			Крепление блока, подключение воздуховодов, теплоизоляция, выполнение электрических соединений, а также другие вопросы изложены в „Руководстве по установке“.	

Примечания:	*1 Номинальные условия: охлаждение	*2 Номинальные условия: охлаждение	*3 Номинальные условия: обогрев	Единицы измерения
в помещении:	27°СDB/19°СWB	27°СDB/19.5°СWB	20°СDB	ккал = кВт x 860
снаружи:	35°СDB	35°СDB	7°СDB/6°СWB	БТЕ/час = кВт x 3,412
длина фреоновых проводов:	7.5м	5м	7.5м	куб.фут.мин = м ³ /мин x 35.31
перепад высот:	0м	0м	0м	lb = кг/0.4536
*4 От -5°СDB/-6°СWB до 21°СDB/15.5°СWB при смешанном режиме работы: „охлаждение/обогрев“.				
* Номинальные условия 1 и 3 соответствуют стандарту JIS B8615-1. * В связи с постоянной модернизацией оборудования данная спецификация может быть изменена без предварительного уведомления.				* В данной спецификации параметры округлены.

1. Спецификация

Технические данные G4 (R410A)

Модель			PURY-P450YSHM-A(-BS)		
Электропитание			3 фазы (4 провода, 380В, 50Гц)		
Холодопроизводительность (номинальная)	*1	кВт	50.0		
	*1	ккал/час	43,000		
	*1	БТЕ/час	170,600		
	*2	ккал/час	45,000		
	Потребляемая мощность		кВт	14.14	
Рабочий ток		А	23.8		
COP (кВт / кВт)			3.53		
Рабочий диапазон температур (охлаждение) *4	в помещении	влаж. терм.	15 ~ 24°C		
	наружный воздух	сух. терм.	- 5 ~ 43°C		
Теплопроизводительность (номинальная)	*3	кВт	56.0		
	*3	ккал/час	48,200		
	*3	БТЕ/час	191,100		
	Потребляемая мощность		кВт	14.71	
	Рабочий ток		А	24.8	
COP (кВт / кВт)			3.80		
Рабочий диапазон температур (обогрев) *4	в помещении	сух. терм.	15 ~ 27°C		
	наружный воздух	влаж. терм.	- 20 ~ 15.5°C		
Подключаемые внутренние блоки	Суммарная производительность		50 ~ 150% от производительности наружного блока		
	Модели / количество		P15 - P250/1 - 45		
Уровень шума (измерен в беззвонной камере)			дБА	60.0	
Диаметр фреоновых проводов (наружный)	жидкость	мм (дюйм)	22.2 (7/8") пайка		
	газ	мм (дюйм)	28.58 (1-1/8") пайка		

Комплект состоит из следующих моделей

Модель			PURY-P200YHM-A(-BS)		PURY-P250YHM-A(-BS)	
Внешнее покрытие			Стальные листы с предварительным гальваническим покрытием (дополнительное порошковое напыление для блоков типа -BS)		Стальные листы с предварительным гальваническим покрытием (дополнительное порошковое напыление для блоков типа -BS)	
Габаритные размеры В x Ш x Д			мм	1710 (без опорных пластин 1650)x920x760	1710 (без опорных пластин 1650)x920x760	
Вес			кг	220	235	
Теплообменник			Солестойкое покрытие пластин, медные трубы		Солестойкое покрытие пластин, медные трубы	
Компрессор	Тип		Герметичный инверторный компрессор спирального типа		Герметичный инверторный компрессор спирального типа	
	Производитель		MITSUBISHI ELECTRIC CORPORATION (завод AC&R)		MITSUBISHI ELECTRIC CORPORATION (завод AC&R)	
	Метод пуска		Инвертор		Инвертор	
	Мощность	кВт	5.4		6.7	
	Нагреватель картера	кВт	0.035		0.035	
Холодильное масло		MEL32		MEL32		
Вентилятор	Расход воздуха	м ³ /мин	185		185	
		л/с	3,083		3,083	
	Внешнее статическое давление		0 Па (0 мм H ₂ O)		0 Па (0 мм H ₂ O)	
	Тип x количество		Пропеллер x 1		Пропеллер x 1	
	Управление, механический привод		Инверторное управление, прямой привод		Инверторное управление, прямой привод	
Мощность	кВт	0.92 x 1		0.92 x 1		
HIC-цепь (Heat Inter Changer)			-		-	
Защитные устройства	Выкл. по высокому давлению		Датчик давления, выключатель по высокому давлению (4.15МПа)		Датчик давления, выключатель по высокому давлению (4.15МПа)	
	Цепи инвертора (компрессор/вентилятор)		Тепловая защита, токовая защита		Тепловая защита, токовая защита	
	Компрессор		Тепловая защита, токовая защита		Тепловая защита, токовая защита	
	Электродвигатель вентилятора		Термовыключатель		Термовыключатель	
Метод оттаивания			Автоматический режим оттаивания (обращение холодильного цикла)		Автоматический режим оттаивания (обращение холодильного цикла)	
Хладагент	Тип x заводская заправка		R410A x 8.0 кг		R410A x 10.5 кг	
	Управление		Электронный расширительный вентиль LEV и HIC-цепь		Электронный расширительный вентиль LEV и HIC-цепь	
Чертеж	Размеры		KB94G549		KB94G549	
	Электрическая схема		WKE94C141		WKE94C141	
Стандартный комплект	Документация		„Руководство по установке“		„Руководство по установке“	
	Принадлежности		Соединительные фланцы фреоновых проводов		Соединительные фланцы фреоновых проводов	
Диаметр фреоновых проводов (между блоками)	высокое давление	мм (дюйм)	15.88 (5/8") пайка		19.05 (3/4") пайка	
	низкое давление	мм (дюйм)	19.05 (3/4") пайка		22.2 (7/8") пайка	
Опции			Объединитель наружных блоков: CMY-R100VBK Разветвители: CMY-Y102S-G2, CMY-Y102L-G2, CMY-Y202-G2 Объединитель портов BC-контроллера: CMY-R160-J Главный BC-контроллер: CMB-P108, 1010, 1013, 1016V-GA Дополнительный BC-контроллер: CMB-P104, 108V-GB, CMB-P1016V-NB			
Примечания			Крепление блока, подключение воздухопроводов, теплоизоляция, выполнение электрических соединений, а также другие вопросы изложены в „Руководстве по установке“. При значительной длине магистрали уровень шума наружного блока в режиме обогрева может быть несколько больше указанного значения. Объединитель наружных блоков (низкого давления) подключается к линии низкого давления наружного блока. Если модули, составляющие наружный блок, отличаются по производительности, то этот объединитель устанавливается в более мощном модуле.			

Примечания:	*1 Номинальные условия: охлаждение	*2 Номинальные условия: охлаждение	*3 Номинальные условия: обогрев	Единицы измерения
в помещении :	27°CDB/19°CWB	27°CDB/19.5°CWB	20°CDB	ккал = кВт x 860
снаружи :	35°CDB	35°CDB	7°CDB/6°CWB	БТЕ/час = кВт x 3,412
длина фреоновых проводов:	7.5м	5м	7.5м	куб.фут.мин = м ³ /мин x 35.31
перепад высот:	0м	0м	0м	lb = кг/0.4536
*4 От -5°CDB/-6°CWB до 21°CDB/15.5°CWB при смешанном режиме работы: „охлаждение/обогрев“.				*CDB - температура по сухому термометру; *CWB - температура по влажному термометру.
* Номинальные условия 1 и 3 соответствуют стандарту JIS B8615-1.				* В данной спецификации параметры округлены.
* В связи с постоянной модернизацией оборудования данная спецификация может быть изменена без предварительного уведомления.				

1. Спецификация

Технические данные G4 (R410A)

Модель			PURY-P500YSHM-A(-BS)		
Электропитание			3 фазы (4 провода, 380В, 50Гц)		
Холодопроизводительность (номинальная)	*1	кВт	56.0		
	*1	ккал/час	48,200		
	*1	БТЕ/час	191,100		
	*2	ккал/час	50,000		
	Потребляемая мощность		кВт	16.75	
Рабочий ток		А	28.2		
COP (кВт / кВт)			3.34		
Рабочий диапазон температур (охлаждение) *4	в помещении	влаж. терм.	15 ~ 24°C		
	наружный воздух	сух. терм.	- 5 ~ 43°C		
Теплопроизводительность (номинальная)	*3	кВт	63.0		
	*3	ккал/час	54,200		
	*3	БТЕ/час	215,000		
	Потребляемая мощность		кВт	16.79	
	Рабочий ток		А	28.3	
COP (кВт / кВт)			3.75		
Рабочий диапазон температур (обогрев) *4	в помещении	сух. терм.	15 ~ 27°C		
	наружный воздух	влаж. терм.	- 20 ~ 15.5°C		
Подключаемые внутренние блоки			50 ~ 150% от производительности наружного блока		
Модели / количество			P15 - P250/1 - 50 (максимальное количество отдельных портов 48)		
Уровень шума (измерен в безэховой камере)			дБА		
			60.0		
Диаметр фреоновых проводов (наружный)	жидкость	мм (дюйм)	22.2 (7/8") пайка		
	газ	мм (дюйм)	28.58 (1-1/8") пайка		

Комплект состоит из следующих моделей

Модель			PURY-P250YHM-A(-BS)		PURY-P250YHM-A(-BS)		
Внешнее покрытие			Стальные листы с предварительным гальваническим покрытием (дополнительное порошковое напыление для блоков типа -BS)		Стальные листы с предварительным гальваническим покрытием (дополнительное порошковое напыление для блоков типа -BS)		
			MUNSELL 5Y 8/1 или аналоги		MUNSELL 5Y 8/1 или аналоги		
Габаритные размеры В x Ш x Д			1710 (без опорных пластин 1650)x920x760		1710 (без опорных пластин 1650)x920x760		
Вес			кг		235		
Теплообменник			Солестойкое покрытие пластин, медные трубы		Солестойкое покрытие пластин, медные трубы		
Компрессор	Тип		Герметичный инверторный компрессор спирального типа		Герметичный инверторный компрессор спирального типа		
	Производитель		MITSUBISHI ELECTRIC CORPORATION (завод AC&R)		MITSUBISHI ELECTRIC CORPORATION (завод AC&R)		
	Метод пуска		Инвертор		Инвертор		
	Мощность		кВт	6.7		6.7	
	Нагреватель картера		кВт	0.035		0.035	
	Холодильное масло		MEL32		MEL32		
Вентилятор	Расход воздуха	м ³ /мин	185		185		
		л/с	3,083		3,083		
	Внешнее статическое давление		0 Па (0 мм H ₂ O)		0 Па (0 мм H ₂ O)		
	Тип х количество		Пропеллер х 1		Пропеллер х 1		
	Управление, механический привод		Инверторное управление, прямой привод		Инверторное управление, прямой привод		
Мощность		кВт	0.92 x 1		0.92 x 1		
HIC-цепь (Heat Inter Changer)			-		-		
Защитные устройства	Выкл. по высокому давлению		Датчик давления, выключатель по высокому давлению (4.15МПа)		Датчик давления, выключатель по высокому давлению (4.15МПа)		
	Цепи инвертора (компрессор/вентилятор)		Тепловая защита, токовая защита		Тепловая защита, токовая защита		
	Компрессор		Тепловая защита, токовая защита		Тепловая защита, токовая защита		
	Электродвигатель вентилятора		Термовыключатель		Термовыключатель		
Метод оттаивания			Автоматический режим оттаивания (обращение холодильного цикла)		Автоматический режим оттаивания (обращение холодильного цикла)		
Хладагент	Тип х заводская заправка		R410A х 10.5 кг		R410A х 10.5 кг		
	Управление		Электронный расширительный клапан LEV и HIC-цепь		Электронный расширительный клапан LEV и HIC-цепь		
Чертеж	Размеры		KB94G549		KB94G549		
	Электрическая схема		WKE94C141		WKE94C141		
Стандартный комплект	Документация		„Руководство по установке“		„Руководство по установке“		
	Принадлежности		Соединительные фланцы фреоновых проводов		Соединительные фланцы фреоновых проводов		
Диаметр фреоновых проводов (между блоками)	высокое давление		мм (дюйм)	19.05 (3/4") пайка		19.05 (3/4") пайка	
	низкое давление		мм (дюйм)	22.2 (7/8") пайка		22.2 (7/8") пайка	
Опции			Объединитель наружных блоков: CMY-R100VBK Разветвители: CMY-Y102S-G2, CMY-Y102L-G2, CMY-Y202-G2 Объединитель портов ВС-контроллера: CMY-R160-J Главный ВС-контроллер: CMB-P108, 1010, 1013, 1016V-GA Дополнительный ВС-контроллер: CMB-P104, 108V-GB, CMB-P1016V-HB				
Примечания			Крепление блока, подключение воздуховодов, теплоизоляция, выполнение электрических соединений, а также другие вопросы изложены в „Руководстве по установке“. При значительной длине магистрали уровень шума наружного блока в режиме обогрева может быть несколько больше указанного значения. Объединитель наружных блоков (низкого давления) подключается к линии низкого давления наружного блока. Если модули, составляющие наружный блок, отличаются по производительности, то этот объединитель устанавливается в более мощном модуле.				

Примечания:	*1 Номинальные условия: охлаждение	*2 Номинальные условия: охлаждение	*3 Номинальные условия: обогрев	Единицы измерения
	в помещении : 27°CDB/19°CWB снаружи: 35°CDB длина фреоновых проводов: 7.5м перепад высот: 0м	27°CDB/19.5°CWB 35°CDB 5м 0м	20°CDB 7°CDB/6°CWB 7.5м 0м	ккал = кВт х 860 БТЕ/час = кВт х 3,412 куб.фут.мин = м ³ /мин х 35.31 lb = кг/0.4536
*4 От -5°CDB/-6°CWB до 21°CDB/15.5°CWB при смешанном режиме работы: „охлаждение/обогрев“.				
* Номинальные условия 1 и 3 соответствуют стандарту JIS B8615-1. * В связи с постоянной модернизацией оборудования данная спецификация может быть изменена без предварительного уведомления.				
				* CDB - температура по сухому термометру; * CWB - температура по влажному термометру.
				* В данной спецификации параметры округлены.

1. Спецификация

Технические данные G4 (R410A)

Модель		PURY-P550YSHM-A(-BS)		
Электропитание		3 фазы (4 провода, 380В, 50Гц)		
Холодопроизводительность (номинальная)	*1 кВт	63.0		
	*1 ккал/час	54,200		
	*1 БТЕ/час	215,000		
	*2 ккал/час	55,000		
	Потребляемая мощность	кВт	18.68	
Рабочий ток	А	31.5		
COP (кВт / кВт)		3.37		
Рабочий диапазон температур (охлаждение) *4	в помещении	влаж. терм.	15 ~ 24°C	
	наружный воздух	сух. терм.	- 5 ~ 43°C	
Теплопроизводительность (номинальная)	*3 кВт	69.0		
	*3 ккал/час	59,300		
	*3 БТЕ/час	235,400		
	Потребляемая мощность	кВт	18.81	
	Рабочий ток	А	31.7	
COP (кВт / кВт)		3.66		
Рабочий диапазон температур (обогрев) *4	в помещении	сух. терм.	15 ~ 27°C	
	наружный воздух	влаж. терм.	- 20 ~ 15.5°C	
Подключаемые внутренние блоки	Суммарная производительность	50 ~ 150% от производительности наружного блока		
	Модели / количество	P15 - P250/2 - 50 (максимальное количество отдельных портов 48)		
Уровень шума (измерен в безэховой камере)		дБА	61.0	
Диаметр фреоновых проводов (наружный)	жидкость	мм (дюйм)	28.58 (1-1/8") пайка	
	газ	мм (дюйм)	28.58 (1-1/8") пайка	

Комплект состоит из следующих моделей

Модель		PURY-P250YHM-A(-BS)		PURY-P300YHM-A(-BS)	
Внешнее покрытие		Стальные листы с предварительным гальваническим покрытием (дополнительное порошковое напыление для блоков типа -BS)		Стальные листы с предварительным гальваническим покрытием (дополнительное порошковое напыление для блоков типа -BS)	
		MUNSELL 5Y 8/1 или аналоги		MUNSELL 5Y 8/1 или аналоги	
Габаритные размеры В x Ш x Д		мм	1710 (без опорных пластин 1650)x920x760	мм	1710 (без опорных пластин 1650)x920x760
Вес		кг	235	кг	240
Теплообменник		Солестойкое покрытие пластин, медные трубы		Солестойкое покрытие пластин, медные трубы	
Компрессор	Тип	Герметичный инверторный компрессор спирального типа		Герметичный инверторный компрессор спирального типа	
	Производитель	MITSUBISHI ELECTRIC CORPORATION (завод AC&R)		MITSUBISHI ELECTRIC CORPORATION (завод AC&R)	
	Метод пуска	Инвертор		Инвертор	
	Мощность	кВт	6.7	кВт	8.2
	Нагреватель картера	кВт	0.035	кВт	0.045
	Холодильное масло	MEL32		MEL32	
Вентилятор	Расход воздуха	м ³ /мин	185	м ³ /мин	185
		л/с	3,083	л/с	3,083
	Внешнее статическое давление	0 Па (0 мм H ₂ O)		0 Па (0 мм H ₂ O)	
	Тип х количество	Пропеллер x 1		Пропеллер x 1	
	Управление, механический привод	Инверторное управление, прямой привод		Инверторное управление, прямой привод	
	Мощность	кВт	0.92 x 1	кВт	0.92 x 1
HiC-цепь (Heat Inter Changer)		-		-	
Защитные устройства	Выкл. по высокому давлению	Датчик давления, выключатель по высокому давлению (4.15МПа)		Датчик давления, выключатель по высокому давлению (4.15МПа)	
	Цепи инвертора (компрессор/вентилятор)	Тепловая защита, токовая защита		Тепловая защита, токовая защита	
	Компрессор	Тепловая защита, токовая защита		Тепловая защита, токовая защита	
	Электродвигатель вентилятора	Термовыключатель		Термовыключатель	
Метод оттаивания		Автоматический режим оттаивания (обращение холодильного цикла)		Автоматический режим оттаивания (обращение холодильного цикла)	
Хладагент	Тип х заводская заправка	R410A x 10.5 кг		R410A x 10.5 кг	
	Управление	Электронный расширительный вентиль LEV и HiC-цепь		Электронный расширительный вентиль LEV и HiC-цепь	
Чертеж	Размеры	KB94G549		KB94G549	
	Электрическая схема	WKE94C141		WKE94C141	
Стандартный комплект	Документация	„Руководство по установке“		„Руководство по установке“	
	Принадлежности	Соединительные фланцы фреоновых проводов		Соединительные фланцы фреоновых проводов	
Диаметр фреоновых проводов (между блоками)	высокое давление	мм (дюйм)	19.05 (3/4") пайка	мм (дюйм)	19.05 (3/4") пайка
	низкое давление	мм (дюйм)	22.2 (7/8") пайка	мм (дюйм)	22.2 (7/8") пайка
Опции		Объединитель наружных блоков: CMY-R100VBK Разветвители: CMY-Y102S-G2, CMY-Y102L-G2, CMY-Y202-G2 Объединитель портов BC-контроллера: CMY-R160-J Главный BC-контроллер: CMB-P108, 1010, 1013, 1016V-GA Дополнительный BC-контроллер: CMB-P104, 108V-GB, CMB-P1016V-HB			
Примечания		Крепление блока, подключение воздухопроводов, теплоизоляция, выполнение электрических соединений, а также другие вопросы изложены в „Руководстве по установке“. При значительной длине магистрали уровень шума наружного блока в режиме обогрева может быть несколько больше указанного значения. Объединитель наружных блоков (низкого давления) подключается к линии низкого давления наружного блока. Если модули, составляющие наружный блок, отличаются по производительности, то этот объединитель устанавливается в более мощном модуле.			

Примечания:	*1 Номинальные условия: охлаждение	*2 Номинальные условия: охлаждение	*3 Номинальные условия: обогрев	Единицы измерения
в помещении :	27°CDB/19°CWB	27°CDB/19.5°CWB	20°CDB	ккал = кВт x 860 БТЕ/час = кВт x 3,412 куб.фут.мин = м ³ /мин x 35.31 lb = кг/0.4536
снаружи :	35°CDB	35°CDB	7°CDB/6°CWB	
длина фреоновых проводов :	7.5м	5м	7.5м	
перепад высот :	0м	0м	0м	
*4 От -5°CDB/-6°CWB до 21°CDB/15.5°CWB при смешанном режиме работы: „охлаждение/обогрев“.				
* Номинальные условия 1 и 3 соответствуют стандарту JIS B8615-1.				
* В связи с постоянной модернизацией оборудования данная спецификация может быть изменена без предварительного уведомления.				
				* В данной спецификации параметры округлены.

1. Спецификация

Технические данные G4 (R410A)

Модель			PURY-P600YSHM-A(-BS)		
Электропитание			3 фазы (4 провода, 380В, 50Гц)		
Холодопроизводительность (номинальная)	*1	кВт	69.0		
	*1	ккал/час	59,300		
	*1	БТЕ/час	235,400		
	*2	ккал/час	60,000		
	Потребляемая мощность		кВт	19.64	
Рабочий ток		А	33.1		
COP (кВт / кВт)			3.51		
Рабочий диапазон температур (охлаждение) *4	в помещении	влаж. терм.	15 ~ 24°C		
	наружный воздух	сух. терм.	- 5 ~ 43°C		
Теплопроизводительность (номинальная)	*3	кВт	76.5		
	*3	ккал/час	65,800		
	*3	БТЕ/час	261,000		
	Потребляемая мощность		кВт	20.83	
	Рабочий ток		А	35.1	
COP (кВт / кВт)			3.67		
Рабочий диапазон температур (обогрев) *4	в помещении	сух. терм.	15 ~ 27°C		
	наружный воздух	влаж. терм.	- 20 ~ 15.5°C		
Подключаемые внутренние блоки		Суммарная производительность	50 ~ 150% от производительности наружного блока		
		Модели / количество	P15 - P250/2 - 50 (максимальное количество отдельных портов 48)		
Уровень шума (измерен в беззвонной камере)		дБА	62.0		
Диаметр фреоновых проводов (наружный)	жидкость	мм (дюйм)	28.58 (1-1/8") пайка		
	газ	мм (дюйм)	28.58 (1-1/8") пайка		

Комплект состоит из следующих моделей

Модель			PURY-P300YHM-A(-BS)		PURY-P300YHM-A(-BS)	
Внешнее покрытие			Стальные листы с предварительным гальваническим покрытием (дополнительное порошковое напыление для блоков типа -BS)		Стальные листы с предварительным гальваническим покрытием (дополнительное порошковое напыление для блоков типа -BS)	
			MUNSELL 5Y 8/1 или аналоги		MUNSELL 5Y 8/1 или аналоги	
Габаритные размеры В x Ш x Д			1710 (без опорных пластин 1650)x920x760		1710 (без опорных пластин 1650)x920x760	
Вес			240		240	
Теплообменник			Солестойкое покрытие пластин, медные трубы		Солестойкое покрытие пластин, медные трубы	
Компрессор	Тип		Герметичный инверторный компрессор спирального типа		Герметичный инверторный компрессор спирального типа	
	Производитель		MITSUBISHI ELECTRIC CORPORATION (завод AC&R)		MITSUBISHI ELECTRIC CORPORATION (завод AC&R)	
	Метод пуска		Инвертор		Инвертор	
	Мощность		кВт	8.2	кВт	8.2
	Нагреватель картера		кВт	0.045	кВт	0.045
	Холодильное масло			MEL32		MEL32
Вентилятор	Расход воздуха	м ³ /мин	185	м ³ /мин	185	
		л/с	3,083	л/с	3,083	
	Внешнее статическое давление		0 Па (0 мм H ₂ O)		0 Па (0 мм H ₂ O)	
	Тип х количество		Пропеллер х 1		Пропеллер х 1	
	Управление, механический привод		Инверторное управление, прямой привод		Инверторное управление, прямой привод	
Мощность		кВт	0.92 x 1	кВт	0.92 x 1	
НИС-цепь (Heat Inter Changer)			-		-	
Защитные устройства	Выкл. по высокому давлению		Датчик давления, выключатель по высокому давлению (4.15МПа)		Датчик давления, выключатель по высокому давлению (4.15МПа)	
	Цепи инвертора (компрессор/вентилятор)		Тепловая защита, токовая защита		Тепловая защита, токовая защита	
	Компрессор		Тепловая защита, токовая защита		Тепловая защита, токовая защита	
	Электродвигатель вентилятора		Термовыключатель		Термовыключатель	
Метод оттаивания			Автоматический режим оттаивания (обращение холодильного цикла)		Автоматический режим оттаивания (обращение холодильного цикла)	
Хладагент	Тип х заводская заправка		R410A х 10.5 кг		R410A х 10.5 кг	
	Управление		Электронный расширительный вентиль LEV и НИС-цепь		Электронный расширительный вентиль LEV и НИС-цепь	
Чертеж	Размеры		KB94G549		KB94G549	
	Электрическая схема		WKE94C141		WKE94C141	
Стандартный комплект	Документация		„Руководство по установке“		„Руководство по установке“	
	Принадлежности		Соединительные фланцы фреоновых проводов		Соединительные фланцы фреоновых проводов	
Диаметр фреоновых проводов (между блоками)	высокое давление		мм (дюйм)	19.05 (3/4") пайка	мм (дюйм)	19.05 (3/4") пайка
	низкое давление		мм (дюйм)	22.2 (7/8") пайка	мм (дюйм)	22.2 (7/8") пайка
Опции			Объединитель наружных блоков: CMY-R100VBK Разветвители: CMY-Y102S-G2, CMY-Y102L-G2, CMY-Y202-G2 Объединитель портов ВС-контроллера: CMY-R160-J Главный ВС-контроллер: CMB-P108, 1010, 1013, 1016V-GA Дополнительный ВС-контроллер: CMB-P104, 108V-GB, CMB-P1016V-HB			
Примечания			Крепление блока, подключение воздуховодов, теплоизоляция, выполнение электрических соединений, а также другие вопросы изложены в „Руководстве по установке“. При значительной длине магистрали уровень шума наружного блока в режиме обогрева может быть несколько больше указанного значения. Объединитель наружных блоков (низкого давления) подключается к линии низкого давления наружного блока. Если модули, составляющие наружный блок, отличаются по производительности, то этот объединитель устанавливается в более мощном модуле.			

Примечания:	*1 Номинальные условия: охлаждение	*2 Номинальные условия: охлаждение	*3 Номинальные условия: обогрев	Единицы измерения
	в помещении : 27°CDB/19°CWB снаружи: 35°CDB	27°CDB/19.5°CWB 35°CDB	20°CDB 7°CDB/6°CWB	ккал = кВт x 860 БТЕ/час = кВт x 3,412 куб.фут.мин = м ³ /мин x 35.31 lb = кг/0.4536
	длина фреоновых проводов: 7.5м перепад высот: 0м	5м 0м	7.5м 0м	
*4 От -5°CDB/-6°CWB до 21°CDB/15.5°CWB при смешанном режиме работы: „охлаждение/обогрев“.				
* Номинальные условия 1 и 3 соответствуют стандарту JIS B8615-1. * В связи с постоянной модернизацией оборудования данная спецификация может быть изменена без предварительного уведомления.				* В данной спецификации параметры округлены.

1. Спецификация

Технические данные G4 (R410A)

Модель		PURY-P650YSHM-A(-BS)		
Электропитание		3 фазы (4 провода, 380В, 50Гц)		
Холодопроизводительность (номинальная)	*1 кВт	73,0		
	*1 ккал/час	64,800		
	*1 БТЕ/час	249,100		
	*2 ккал/час	65,000		
	Потребляемая мощность	кВт	22,80	
Рабочий ток	А	38,4		
COP (кВт / кВт)		3,20		
Рабочий диапазон температур (охлаждение) *4	в помещении	влаж. терм.	15 ~ 24°C	
	наружный воздух	сух. терм.	- 5 ~ 43°C	
Теплопроизводительность (номинальная)	*3 кВт	81,5		
	*3 ккал/час	70,100		
	*3 БТЕ/час	278,100		
	Потребляемая мощность	кВт	22,55	
	Рабочий ток	А	38,0	
COP (кВт / кВт)		3,61		
Рабочий диапазон температур (обогрев) *4	в помещении	сух. терм.	15 ~ 27°C	
	наружный воздух	влаж. терм.	- 20 ~ 15,5°C	
Подключаемые внутренние блоки	Суммарная производительность	50 ~ 150% от производительности наружного блока		
Модели / количество		P15 - P250/2 - 50 (максимальное количество отдельных портов 48)		
Уровень шума (измерен в безэховой камере)		дБА	62,5	
Диаметр фреоновых проводов (наружный)	жидкость	мм (дюйм)	28.58 (1-1/8") пайка	
	газ	мм (дюйм)	28.58 (1-1/8") пайка	

Комплект состоит из следующих моделей

Модель		PURY-P300YHM-A(-BS)	PURY-P350YHM-A(-BS)	
Внешнее покрытие		Стальные листы с предварительным гальваническим покрытием (дополнительное порошковое напыление для блоков типа -BS)	Стальные листы с предварительным гальваническим покрытием (дополнительное порошковое напыление для блоков типа -BS)	
Габаритные размеры В x Ш x Д		1710 (без опорных пластин 1650)x920x760	1710 (без опорных пластин 1650)x1220x760	
Вес		240	265	
Теплообменник		Солестойкое покрытие пластин, медные трубы		
Компрессор	Тип	Герметичный инверторный компрессор спирального типа		
	Производитель	MITSUBISHI ELECTRIC CORPORATION (завод AC&R)		
	Метод пуска	Инвертор		
	Мощность	кВт	8.2	10.3
	Нагреватель картера	кВт	0.045	0.045
Холодильное масло		MEL32		
Вентилятор	Расход воздуха	м ³ /мин	185	225
		л/с	3,083	3,750
	Внешнее статическое давление	0 Па (0 мм H ₂ O)		
	Тип х количество	Пропеллер x 1		
	Управление, механический привод	Инверторное управление, прямой привод		
Мощность	кВт	0.92 x 1	0.92 x 1	
НHC-цепь (Heat Inter Changer)		-		
Защитные устройства	Выкл. по высокому давлению	Датчик давления, выключатель по высокому давлению (4.15МПа)	Датчик давления, выключатель по высокому давлению (4.15МПа)	
	Цепи инвертора (компрессор/вентилятор)	Тепловая защита, токовая защита	Тепловая защита, токовая защита	
	Компрессор	Тепловая защита, токовая защита	Тепловая защита, токовая защита	
	Электродвигатель вентилятора	Термовыключатель	Термовыключатель	
Метод оттаивания		Автоматический режим оттаивания (обращение холодильного цикла)		
Хладагент	Тип х заводская заправка	R410A x 10.5 кг	R410A x 13.0 кг	
	Управление	Электронный расширительный вентиль LEV и НHC-цепь		
Чертеж	Размеры	KB94G550	KB94G550	
	Электрическая схема	WKE94C141	WKE94C141	
Стандартный комплект	Документация	„Руководство по установке“		
	Принадлежности	Соединительные фланцы фреоновых проводов		
Диаметр фреоновых проводов (между блоками)	высокое давление	мм (дюйм)	19.05 (3/4") пайка	19.05 (3/4") пайка
	низкое давление	мм (дюйм)	22.2 (7/8") пайка	28.58 (1-1/8") пайка
Опции		Объединитель наружных блоков: CMY-R100VBK Разветвители: CMY-Y102S-G2, CMY-Y102L-G2, CMY-Y202-G2 Объединитель портов BC-контроллера: CMY-R160-J Главный BC-контроллер: CMB-P108, 1010, 1013, 1016V-GA Дополнительный BC-контроллер: CMB-P104, 108V-GB, CMB-P1016V-HB		
Примечания		Крепление блока, подключение воздухопроводов, теплоизоляция, выполнение электрических соединений, а также другие вопросы изложены в „Руководстве по установке“. При значительной длине магистрали уровень шума наружного блока в режиме обогрева может быть несколько больше указанного значения. Объединитель наружных блоков (низкого давления) подключается к линии низкого давления наружного блока. Если модули, составляющие наружный блок, отличаются по производительности, то этот объединитель устанавливается в более мощном модуле.		

Примечания:	*1 Номинальные условия: охлаждение	*2 Номинальные условия: охлаждение	*3 Номинальные условия: обогрев	Единицы измерения
в помещении :	27°CDB/19°CWB	27°CDB/19.5°CWB	20°CDB	ккал = кВт x 860 БТЕ/час = кВт x 3,412 куб.фут.мин = м ³ /мин x 35.31 lb = кг/0.4536
снаружи:	35°CDB	35°CDB	7°CDB/6°CWB	
длина фреоновых проводов:	7.5м	5м	7.5м	
перепад высот:	0м	0м	0м	
*4 От -5°CDB/-6°CWB до 21°CDB/15.5°CWB при смешанном режиме работы: „охлаждение/обогрев“.				
* Номинальные условия 1 и 3 соответствуют стандарту JIS B8615-1.				
* В связи с постоянной модернизацией оборудования данная спецификация может быть изменена без предварительного уведомления.				
				* В данной спецификации параметры округлены.

1. Спецификация

Технические данные G4 (R410A)

Модель			PURY-P700YSHM-A(-BS)		
Электропитание			3 фазы (4 провода, 380В, 50Гц)		
Холодопроизводительность (номинальная)	*1	кВт	80.0		
	*1	ккал/час	68,800		
	*1	БТЕ/час	273,000		
	*2	ккал/час	70,000		
	Потребляемая мощность		кВт	24.72	
Рабочий ток		А	41.7		
COP (кВт / кВт)			3.23		
Рабочий диапазон температур (охлаждение) *4	в помещении	влаж. терм.	15 ~ 24°C		
	наружный воздух	сух. терм.	- 5 ~ 43°C		
Теплопроизводительность (номинальная)	*3	кВт	88.0		
	*3	ккал/час	75,700		
	*3	БТЕ/час	300,300		
	Потребляемая мощность		кВт	24.30	
	Рабочий ток		А	41.0	
COP (кВт / кВт)			3.62		
Рабочий диапазон температур (обогрев) *4	в помещении	сух. терм.	15 ~ 27°C		
	наружный воздух	влаж. терм.	- 20 ~ 15.5°C		
Подключаемые внутренние блоки			Суммарная производительность: 50 ~ 150% от производительности наружного блока		
Модели / количество			P15 - P250/2 - 50 (максимальное количество отдельных портов 48)		
Уровень шума (измерен в беззвонной камере)			дБА		
			63.0		
Диаметр фреоновых проводов (наружный)	жидкость	мм (дюйм)	28.58 (1-1/8") пайка		
	газ	мм (дюйм)	34.92 (1-3/8") пайка		

Комплект состоит из следующих моделей

Модель			PURY-P300YHM-A(-BS)		PURY-P400YHM-A(-BS)	
Внешнее покрытие			Стальные листы с предварительным гальваническим покрытием (дополнительное порошковое напыление для блоков типа -BS)		Стальные листы с предварительным гальваническим покрытием (дополнительное порошковое напыление для блоков типа -BS)	
			MUNSELL 5Y 8/1 или аналоги		MUNSELL 5Y 8/1 или аналоги	
Габаритные размеры В x Ш x Д			мм		1710 (без опорных пластин 1650)x920x760	
Вес			кг		240	
					265	
Теплообменник			Солестойкое покрытие пластин, медные трубы		Солестойкое покрытие пластин, медные трубы	
Компрессор	Тип		Герметичный инверторный компрессор спирального типа		Герметичный инверторный компрессор спирального типа	
	Производитель		MITSUBISHI ELECTRIC CORPORATION (завод AC&R)		MITSUBISHI ELECTRIC CORPORATION (завод AC&R)	
	Метод пуска		Инвертор		Инвертор	
	Мощность	кВт	8.2		10.5	
	Нагреватель картера	кВт	0.045		0.045	
	Холодильное масло		MEL32		MEL32	
Вентилятор	Расход воздуха	м ³ /мин	185		225	
		л/с	3,083		3,750	
	Внешнее статическое давление		0 Па (0 мм H ₂ O)		0 Па (0 мм H ₂ O)	
	Тип х количество		Пропеллер x 1		Пропеллер x 1	
	Управление, механический привод		Инверторное управление, прямой привод		Инверторное управление, прямой привод	
Мощность	кВт	0.92 x 1		0.92 x 1		
НИС-цепь (Heat Inter Changer)						
Защитные устройства	Выкл. по высокому давлению		Датчик давления, выключатель по высокому давлению (4.15МПа)		Датчик давления, выключатель по высокому давлению (4.15МПа)	
	Цепи инвертора (компрессор/вентилятор)		Тепловая защита, токовая защита		Тепловая защита, токовая защита	
	Компрессор		Тепловая защита, токовая защита		Тепловая защита, токовая защита	
	Электродвигатель вентилятора		Термовыключатель		Термовыключатель	
Метод оттаивания			Автоматический режим оттаивания (обращение холодильного цикла)		Автоматический режим оттаивания (обращение холодильного цикла)	
Хладагент	Тип х заводская заправка		R410A x 10.5 кг		R410A x 13.0 кг	
	Управление		Электронный расширительный вентиль LEV и НИС-цепь		Электронный расширительный вентиль LEV и НИС-цепь	
Чертеж	Размеры		KB94G550		KB94G550	
	Электрическая схема		WKE94C141		WKE94C141	
Стандартный комплект	Документация		„Руководство по установке“		„Руководство по установке“	
	Принадлежности		Соединительные фланцы фреоновых проводов		Соединительные фланцы фреоновых проводов	
Диаметр фреоновых проводов (между блоками)	высокое давление	мм (дюйм)	19.05 (3/4") пайка		22.2 (7/8") пайка	
	низкое давление	мм (дюйм)	22.2 (7/8") пайка		28.58 (1-1/8") пайка	
Опции			Объединитель наружных блоков: CMY-R200VBK Разветвители: CMY-Y102S-G2, CMY-Y102L-G2, CMY-Y202-G2 Объединитель портов ВС-контроллера: CMY-R160-J Главный ВС-контроллер: CMB-P1016V-HA Дополнительный ВС-контроллер: CMB-P104, 108V-GB, CMB-P1016V-HB			
Примечания			Крепление блока, подключение воздуховодов, теплоизоляция, выполнение электрических соединений, а также другие вопросы изложены в „Руководстве по установке“. При значительной длине магистрали уровень шума наружного блока в режиме обогрева может быть несколько больше указанного значения. Объединитель наружных блоков (низкого давления) подключается к линии низкого давления наружного блока. Если модули, составляющие наружный блок, отличаются по производительности, то этот объединитель устанавливается в более мощном модуле.			

Примечания:	*1 Номинальные условия: охлаждение	*2 Номинальные условия: охлаждение	*3 Номинальные условия: обогрев	Единицы измерения
	в помещении : 27°CDB/19°CWB снаружи: 35°CDB	27°CDB/19.5°CWB 35°CDB	20°CDB 7°CDB/6°CWB	ккал = кВт x 860 БТЕ/час = кВт x 3,412 куб.фут.мин = м ³ /мин x 35.31 lb = кг/0.4536
	длина фреоновых проводов: 7.5м перепад высот: 0м	5м 0м	7.5м 0м	
*4 От -5°CDB/-6°CWB до 21°CDB/15.5°CWB при смешанном режиме работы: „охлаждение/обогрев“.				
* Номинальные условия 1 и 3 соответствуют стандарту JIS B8615-1. * В связи с постоянной модернизацией оборудования данная спецификация может быть изменена без предварительного уведомления.				* В данной спецификации параметры округлены.

1. Спецификация

Технические данные G4 (R410A)

Модель			PURY-P750YSHM-A(-BS)		
Электропитание			3 фазы (4 провода, 380В, 50Гц)		
Холодопроизводительность (номинальная)	*1	кВт	85.0		
	*1	ккал/час	73,100		
	*1	БТЕ/час	290,000		
	*2	ккал/час	75,000		
	Потребляемая мощность		кВт	27.86	
Рабочий ток		А	47.0		
COP (кВт / кВт)			3.05		
Рабочий диапазон температур (охлаждение) *4	в помещении	влаж. терм.	15 ~ 24°C		
	наружный воздух	сух. терм.	- 5 ~ 43°C		
Теплопроизводительность (номинальная)	*3	кВт	95.0		
	*3	ккал/час	81,700		
	*3	БТЕ/час	324,100		
	Потребляемая мощность		кВт	26.36	
	Рабочий ток		А	44.4	
COP (кВт / кВт)			3.60		
Рабочий диапазон температур (обогрев) *4	в помещении	сух. терм.	15 ~ 27°C		
	наружный воздух	влаж. терм.	- 20 ~ 15.5°C		
Подключаемые внутренние блоки	Суммарная производительность		50 ~ 150% от производительности наружного блока		
	Модели / количество		P15 - P250/2 - 50 (максимальное количество отдельных портов 48)		
Уровень шума (измерен в безэховой камере)			дБА	63.5	
Диаметр фреоновых проводов (наружный)	жидкость	мм (дюйм)	28.58 (1-1/8") пайка		
	газ	мм (дюйм)	34.92 (1-3/8") пайка		

Комплект состоит из следующих моделей

Модель			PURY-P350YHM-A(-BS)		PURY-P400YHM-A(-BS)	
Внешнее покрытие			Стальные листы с предварительным гальваническим покрытием (дополнительное порошковое напыление для блоков типа -BS)		Стальные листы с предварительным гальваническим покрытием (дополнительное порошковое напыление для блоков типа -BS)	
			MUNSELL 5Y 8/1 или аналоги		MUNSELL 5Y 8/1 или аналоги	
Габаритные размеры В x Ш x Д			мм	1710 (без опорных пластин 1650)x1220x760	1710 (без опорных пластин 1650)x1220x760	
Вес			кг	265	265	
Теплообменник			Солестойкое покрытие пластин, медные трубы		Солестойкое покрытие пластин, медные трубы	
Компрессор	Тип		Герметичный инверторный компрессор спирального типа		Герметичный инверторный компрессор спирального типа	
	Производитель		MITSUBISHI ELECTRIC CORPORATION (завод AC&R)		MITSUBISHI ELECTRIC CORPORATION (завод AC&R)	
	Метод пуска		Инвертор		Инвертор	
	Мощность		кВт	10.3	10.5	
	Нагреватель картера		кВт	0.045	0.045	
Холодильное масло			MEL32	MEL32		
Вентилятор	Расход воздуха		м ³ /мин	225	225	
			л/с	3,750	3,750	
	Внешнее статическое давление			0 Па (0 мм H ₂ O)	0 Па (0 мм H ₂ O)	
	Тип x количество			Пропеллер x 1	Пропеллер x 1	
	Управление, механический привод			Инверторное управление, прямой привод	Инверторное управление, прямой привод	
Мощность		кВт	0.92 x 1	0.92 x 1		
HiC-цепь (Heat Inter Changer)			-		-	
Защитные устройства	Выкл. по высокому давлению		Датчик давления, выключатель по высокому давлению (4.15МПа)		Датчик давления, выключатель по высокому давлению (4.15МПа)	
	Цепи инвертора (компрессор/вентилятор)		Тепловая защита, токовая защита		Тепловая защита, токовая защита	
	Компрессор		Тепловая защита, токовая защита		Тепловая защита, токовая защита	
	Электродвигатель вентилятора		Термовыключатель		Термовыключатель	
Метод оттаивания			Автоматический режим оттаивания (обращение холодильного цикла)		Автоматический режим оттаивания (обращение холодильного цикла)	
Хладагент	Тип x заводская заправка		R410A x 13.0 кг		R410A x 13.0 кг	
	Управление		Электронный расширительный вентиль LEV и HiC-цепь		Электронный расширительный вентиль LEV и HiC-цепь	
Чертеж	Размеры		KB94G551		KB94G551	
	Электрическая схема		WKE94C141		WKE94C141	
Стандартный комплект	Документация		„Руководство по установке“		„Руководство по установке“	
	Принадлежности		Соединительные фланцы фреоновых проводов		Соединительные фланцы фреоновых проводов	
Диаметр фреоновых проводов (между блоками)	высокое давление		мм (дюйм)	19.05 (3/4") пайка	22.2 (7/8") пайка	
	низкое давление		мм (дюйм)	28.58 (1-1/8") пайка	28.58 (1-1/8") пайка	
Опции			Объединитель наружных блоков: CMY-R200VBK Разветвители: CMY-Y102S-G2, CMY-Y102L-G2, CMY-Y202-G2 Объединитель портов BC-контроллера: CMY-R160-J Главный BC-контроллер: CMB-P1016V-HA Дополнительный BC-контроллер: CMB-P104, 108V-GB, CMB-P1016V-HB			
Примечания			Крепление блока, подключение воздухопроводов, теплоизоляция, выполнение электрических соединений, а также другие вопросы изложены в „Руководстве по установке“. При значительной длине магистрали уровень шума наружного блока в режиме обогрева может быть несколько больше указанного значения. Объединитель наружных блоков (низкого давления) подключается к линии низкого давления наружного блока. Если модули, составляющие наружный блок, отличаются по производительности, то этот объединитель устанавливается в более мощный модуль.			

Примечания:	*1 Номинальные условия: охлаждение	*2 Номинальные условия: охлаждение	*3 Номинальные условия: обогрев	Единицы измерения
в помещении : 27°CDB/19°CWB снаружи: 35°CDB длина фреоновых проводов: 7.5м перепад высот: 0м	27°CDB/19.5°CWB 35°CDB 5м 0м	20°CDB 7°CDB/6°CWB 7.5м 0м	20°CDB 7°CDB/6°CWB 7.5м 0м	ккал = кВт x 860 БТЕ/час = кВт x 3,412 куб.фут. мин = м ³ /мин x 35.31 lb = кг/0.4536
*4 От -5°CDB/-6°CWB до 21°CDB/15.5°CWB при смешанном режиме работы: „охлаждение/обогрев“.				
* Номинальные условия 1 и 3 соответствуют стандарту JIS B8615-1. * В связи с постоянной модернизацией оборудования данная спецификация может быть изменена без предварительного уведомления.				* В данной спецификации параметры округлены.

1. Спецификация

Технические данные G4 (R410A)

Модель			PURY-P800YSHM-A(-BS)		
Электропитание			3 фазы (4 провода, 380В, 50Гц)		
Холодопроизводительность (номинальная)	*1	кВт	90.0		
	*1	ккал/час	77,400		
	*1	БТЕ/час	307,100		
	*2	ккал/час	80,000		
	Потребляемая мощность		кВт	29.75	
Рабочий ток		А	50.2		
COP (кВт / кВт)			3.02		
Рабочий диапазон температур (охлаждение) *4	в помещении	влаж. терм.	15 ~ 24°C		
	наружный воздух	сух. терм.	- 5 ~ 43°C		
Теплопроизводительность (номинальная)	*3	кВт	100.0		
	*3	ккал/час	86,000		
	*3	БТЕ/час	341,200		
	Потребляемая мощность		кВт	27.64	
	Рабочий ток		А	46.6	
COP (кВт / кВт)			3.61		
Рабочий диапазон температур (обогрев) *4	в помещении	сух. терм.	15 ~ 27°C		
	наружный воздух	влаж. терм.	- 20 ~ 15.5°C		
Подключаемые внутренние блоки		Суммарная производительность	50 ~ 150% от производительности наружного блока		
		Модели / количество	P15 - P250/2 - 50 (максимальное количество отдельных портов 48)		
Уровень шума (измерен в беззвонной камере)		дБА	64.0		
Диаметр фреоновых проводов (наружный)	жидкость	мм (дюйм)	28.58 (1-1/8") пайка		
	газ	мм (дюйм)	34.92 (1-3/8") пайка		

Комплект состоит из следующих моделей

Модель			PURY-P400YHM-A(-BS)		PURY-P400YHM-A(-BS)		
Внешнее покрытие			Стальные листы с предварительным гальваническим покрытием (дополнительное порошковое напыление для блоков типа -BS)		Стальные листы с предварительным гальваническим покрытием (дополнительное порошковое напыление для блоков типа -BS)		
			MUNSELL 5Y 8/1 или аналоги		MUNSELL 5Y 8/1 или аналоги		
Габаритные размеры В х Ш х Д		мм	1710 (без опорных пластин 1650)х1220х760		1710 (без опорных пластин 1650)х1220х760		
Вес		кг	265		265		
Теплообменник			Солестойкое покрытие пластин, медные трубы		Солестойкое покрытие пластин, медные трубы		
Компрессор	Тип		Герметичный инверторный компрессор спирального типа		Герметичный инверторный компрессор спирального типа		
	Производитель		MITSUBISHI ELECTRIC CORPORATION (завод AC&R)		MITSUBISHI ELECTRIC CORPORATION (завод AC&R)		
	Метод пуска		Инвертор		Инвертор		
	Мощность		кВт	10.5		10.5	
	Нагреватель картера		кВт	0.045		0.045	
	Холодильное масло			MEL32		MEL32	
Вентилятор	Расход воздуха	м³/мин	225		225		
		л/с	3,750		3,750		
	Внешнее статическое давление		0 Па (0 мм H ₂ O)		0 Па (0 мм H ₂ O)		
	Тип х количество		Пропеллер х 1		Пропеллер х 1		
	Управление, механический привод		Инверторное управление, прямой привод		Инверторное управление, прямой привод		
Мощность		кВт	0.92 х 1		0.92 х 1		
Н/С-цепь (Heat Inter Changer)			-		-		
Защитные устройства	Выкл. по высокому давлению		Датчик давления, выключатель по высокому давлению (4.15МПа)		Датчик давления, выключатель по высокому давлению (4.15МПа)		
	Цепи инвертора (компрессор/вентилятор)		Тепловая защита, токовая защита		Тепловая защита, токовая защита		
	Компрессор		Тепловая защита, токовая защита		Тепловая защита, токовая защита		
	Электродвигатель вентилятора		Термовыключатель		Термовыключатель		
Метод оттаивания			Автоматический режим оттаивания (обращение холодильного цикла)		Автоматический режим оттаивания (обращение холодильного цикла)		
Хладагент	Тип х заводская заправка		R410A х 13.0 кг		R410A х 13.0 кг		
	Управление		Электронный расширительный клапан LEV и Н/С-цепь		Электронный расширительный клапан LEV и Н/С-цепь		
Чертеж	Размеры		KB94G551		KB94G551		
	Электрическая схема		WKE94C141		WKE94C141		
Стандартный комплект	Документация		„Руководство по установке“		„Руководство по установке“		
	Принадлежности		Соединительные фланцы фреоновых проводов		Соединительные фланцы фреоновых проводов		
Диаметр фреоновых проводов (между блоками)	высокое давление		мм (дюйм)	22.2 (7/8") пайка		22.2 (7/8") пайка	
	низкое давление		мм (дюйм)	28.58 (1-1/8") пайка		28.58 (1-1/8") пайка	
Опции			Объединитель наружных блоков: CMY-R200VBK Разветвители: CMY-Y102S-G2, CMY-Y102L-G2, CMY-Y202-G2 Объединитель портов ВС-контроллера: CMY-R160-J Главный ВС-контроллер: CMB-P1016V-HA Дополнительный ВС-контроллер: CMB-P104, 108V-GB, CMB-P1016V-HB				
Примечания			Крепление блока, подключение воздуховодов, теплоизоляция, выполнение электрических соединений, а также другие вопросы изложены в „Руководстве по установке“. При значительной длине магистрали уровень шума наружного блока в режиме обогрева может быть несколько больше указанного значения. Объединитель наружных блоков (низкого давления) подключается к линии низкого давления наружного блока. Если модули, составляющие наружный блок, отличаются по производительности, то этот объединитель устанавливается в более мощный модуль.				

Примечания:	*1 Номинальные условия: охлаждение	*2 Номинальные условия: охлаждение	*3 Номинальные условия: обогрев	Единицы измерения
	в помещении : 27°CDB/19°CWB снаружи: 35°CDB	27°CDB/19.5°CWB 35°CDB	20°CDB 7°CDB/6°CWB	ккал = кВт х 860 БТЕ/час = кВт х 3,412 куб.фут.мин = м³/мин х 35.31 lb = кг/0.4536
	длина фреоновых проводов: 7.5м перепад высот: 0м	5м 0м	7.5м 0м	
*4 От -5°CDB/-6°CWB до 21°CDB/15.5°CWB при смешанном режиме работы: „охлаждение/обогрев“.				
* Номинальные условия 1 и 3 соответствуют стандарту JIS B8615-1. * В связи с постоянной модернизацией оборудования данная спецификация может быть изменена без предварительного уведомления.				
				* В данной спецификации параметры округлены.

PURY-P200,250,300YHM-A(-BS)

Ед. изм. : мм

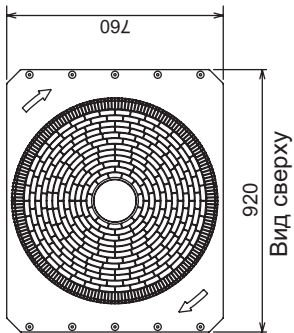

Вид сверху

Аксессуары
Соединительные элементы фреоновых проводов:
1) линия низкого давления
переходник (внутр. Ø25.4 x наруж. Ø22.2) - модель P250, P300 (1шт.)

Примечание:
1) Необходимое пространство вокруг блока и параметры основания указаны на следующей странице.
2) Съемная опора может быть удалена при монтаже.
3) При пайке трубу шарового клапана обеспечьте охлаждение клапана при помощи влажной ткани. Не допускайте перегрева клапана выше температуры 120°C.

№	Применение	Описание
①	Спереди	140x77 заглушка
②	для труб Спереди (при использовании соединителя наружных блоков).	заглушка Ø45
③	снизу	150x92 заглушка
④	Спереди	заглушка Ø65 или Ø40
⑤	Спереди	заглушка Ø52 или Ø27
⑥	снизу	заглушка Ø52
⑦	для кабеля сигнальной линии	заглушка Ø34

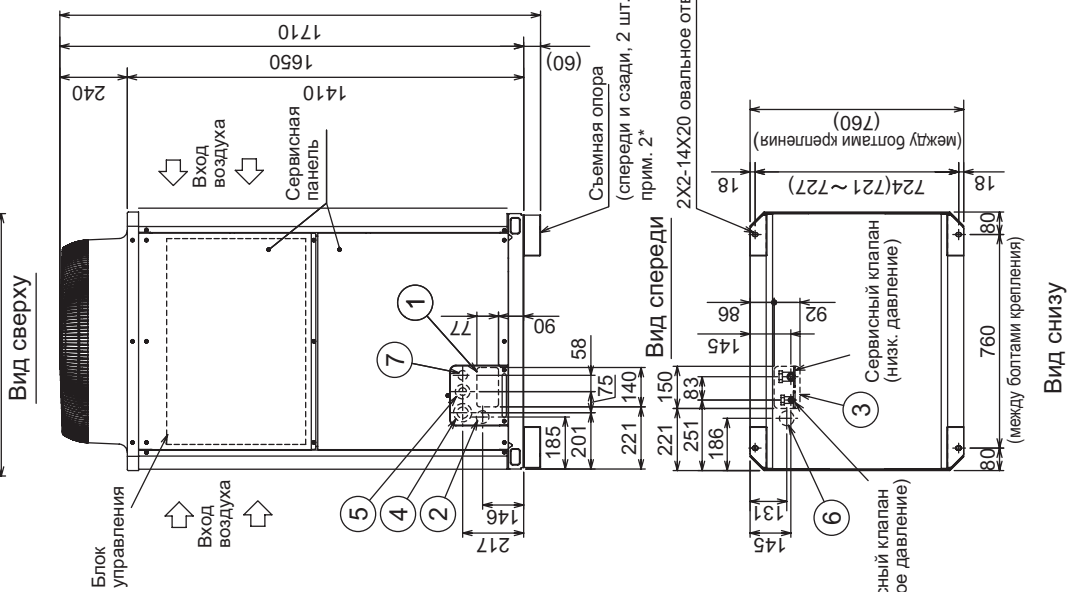

Вид спереди

Вид снизу

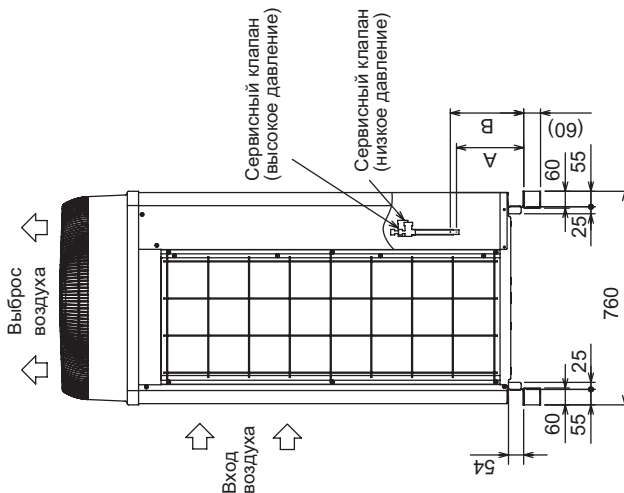

Вид слева

Соединительные размеры фреоновых проводов

Модель	Расположение сервисного вентиля *1		Подключение фреоновых проводов к сервисному вентилю *1	
	А	В	выс. давл.	низк. давл.
PURY-P200YHM	239	261	Ø15,88 пайка*2	Ø19,05 пайка*2
PURY-P250YHM	261	263	Ø19,05 пайка*2	Ø22,2 пайка*1
PURY-P300YHM				

*1 Подключите фреоновые провода, используя соединительные элементы (при подключении снизу и спереди)
*2 Расширьте внешний трубопровод (при подключении снизу и спереди) и подключите его непосредственно к вентилю.

PURY-P200,250,300YHM-A(-BS)

1. Пространство для установки

Одиночное расположение

- ① Обеспечьте достаточно места около блока.
 - не менее 300мм до задней поверхности блока

Ед. изм.: мм

* мин. - минимальное расстояние

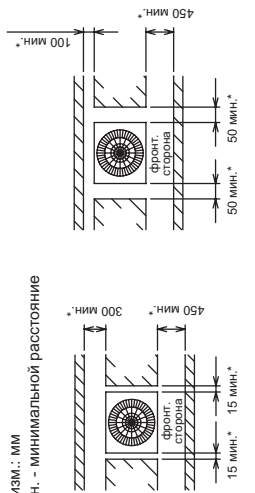

Вид сверху

Вид сверху

- ② Если препятствие (стена) высотой H, расположенное спереди, сзади или сбоку, превышает допустимое значение (см. чертеж) на величину h, то соответствующее расстояние, отмеченное в пункте 1 звездочкой, следует увеличить на h.

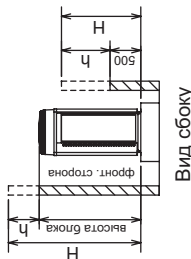

Вид сбоку

Допустимая высота препятствия: спереди: высота блока; сзади: 500мм от основания блока; сбоку: высота блока.

Групповое расположение

- ① При групповой установке блоков обеспечьте достаточное пространство для циркуляции воздуха и для прохода между блоками.
- ② Как минимум две стороны должны быть полностью открыты.
- ③ Если препятствие (стена) высотой H, расположенное спереди, сзади или сбоку, превышает допустимое значение (см. чертеж) на величину h, то соответствующее расстояние, отмеченное в пункте ниже звездочкой, следует увеличить на h.

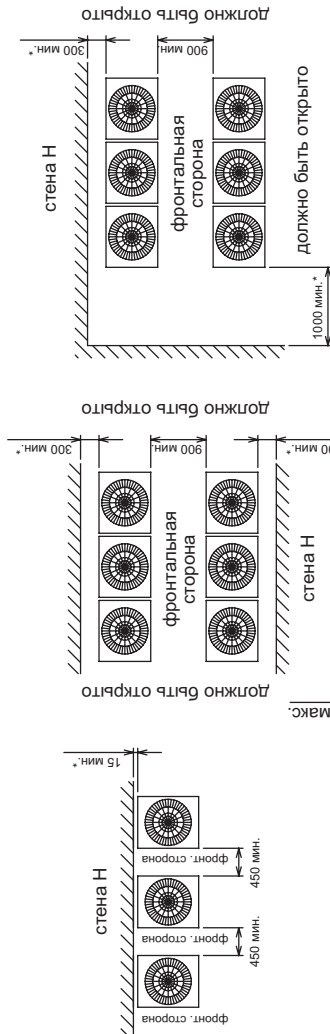
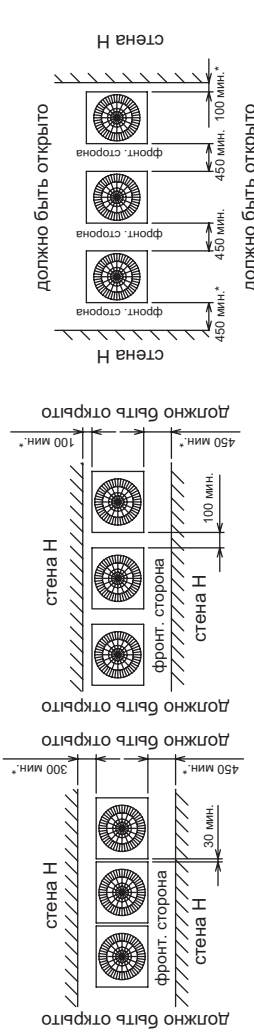

2. Крепление блока

- ① Проверьте прочность основания, предусмотрите слив дренажа (при работе прибора на некоторых его элементах конденсируется влага), подключение фреоновых труб и кабелей.
- ② Установочные опоры должны прочно располагаться на основании (рис. 1 и 2).
- ③ Болты крепления должны выступать не более, чем на 30мм (рис. 1 и 2).
- ④ Если болты крепления закручиваются после установки блока на основание, то используйте крепежные пластины (в комплект не входят). См. рис. 3 и 4.
- ⑤ Изолируйте отверстия, через которые в блок входят фреоновые трубы и кабели, для исключения проникновения в блок мелких животных и воды, которые могут повредить компоненты блока.
- ⑥ При подключении фреоновых труб и кабелей снизу убедитесь, что они не мешают установочным элементам блока.
- ⑦ Следуйте дополнительным рекомендациям, приведенным в „Инструкции по установке“.



Рис. 1 (без съемной опоры)



Рис. 2 (используется съемная опора)

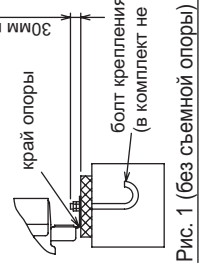

Рис. 3 (без съемной опоры)

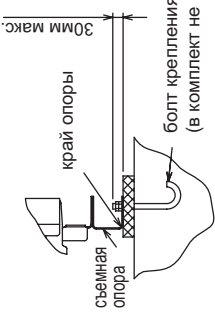

Рис. 4 (используется съемная опора)

PURY-P350,400YHM-A(-BS)

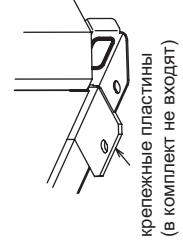
Ед. изм. : мм

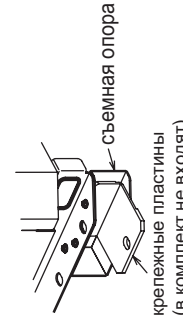
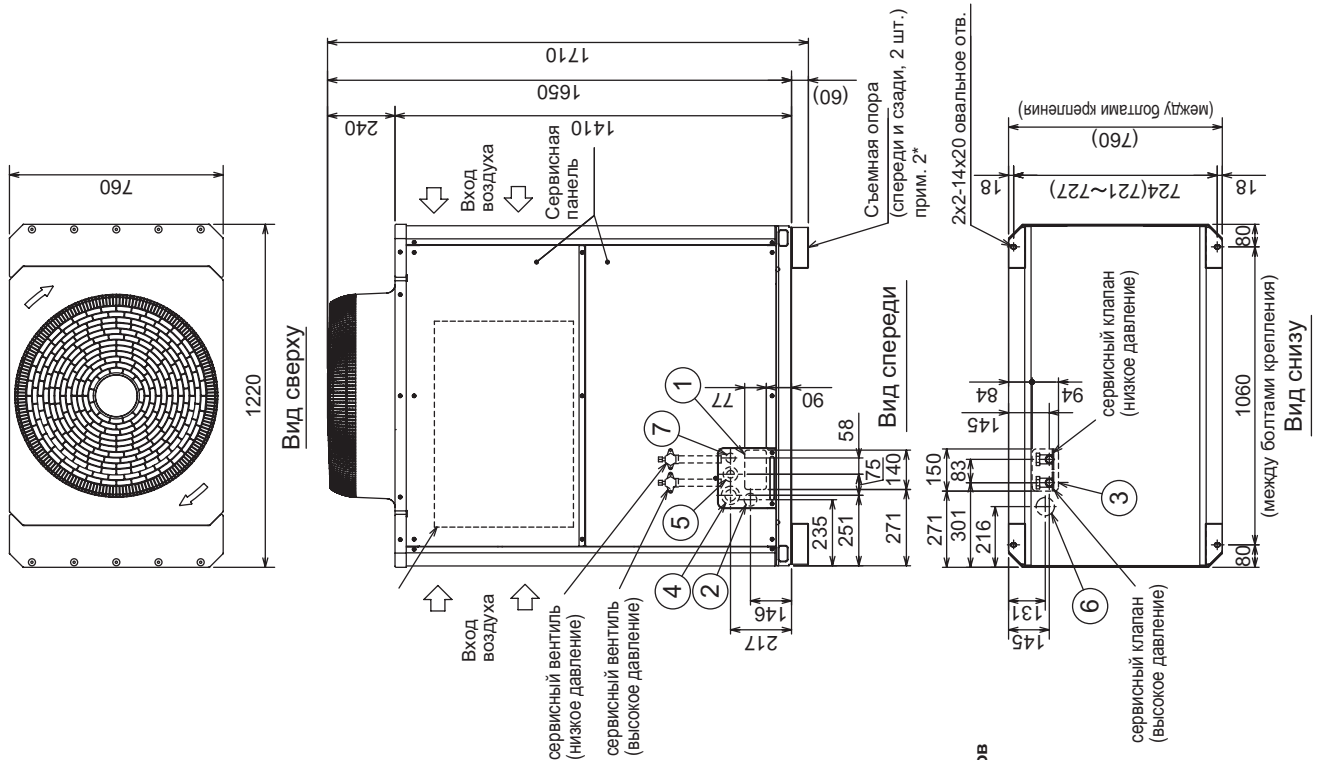

Аксессуары
Соединительные элементы фреоновых труб:
1) линия низкого давления
переходник (внутр. Ø25,4 x наруж. Ø28,58) - модель P350, P400 (1шт.)
2) линия высокого давления
переходник (внутр. Ø25,4 x наруж. Ø19,05) - модель P350 (1шт.)
угор (внутр. Ø19,05 x наруж. Ø19,05) - модель P350 (1шт.)
переходник (внутр. Ø25,4 x наруж. Ø22,2) - модель P400 (1шт.)

Примечание:
1) Необходимое пространство вокруг блока и параметры основания указаны на следующей странице.
2) Съемная опора может быть удалена при монтаже.
3) При пайке труб у шарового клапана обеспечьте охлаждение клапана при помощи влажной ткани. Не допускайте перегрева клапана выше температуры 120°C.

№	Применение	Описание
①	спереди	140x77 заглушка
②	для труб	заглушка Ø45
③	снизу	150x94 заглушка
④	спереди	заглушка Ø65 или Ø40
⑤	для кабеля	заглушка Ø52 или Ø27
⑥	снизу	заглушка Ø65
⑦	спереди	заглушка Ø34

Соединительные размеры фреоновых труб

Подключение фреоновых труб к сервисному вентилю *1	высокое давление	низкое давление
PURY-P350YHM	Ø19,05 пайка	Ø28,58 пайка
PURY-P400YHM	Ø22,2 пайка	Ø28,58 пайка

*1 Подключите фреоновые трубы, используя соединительные элементы (при подключении снизу и спереди)

PURY-P350,400YHM-A(-BS)

1. Пространство для установки

Одиночное расположение

- ① Обеспечьте достаточно места около блока.
 - не менее 300мм до задней поверхности блока
 - не менее 100мм до задней поверхности блока

Ед. изм.: мм
* мин. - минимальное расстояние

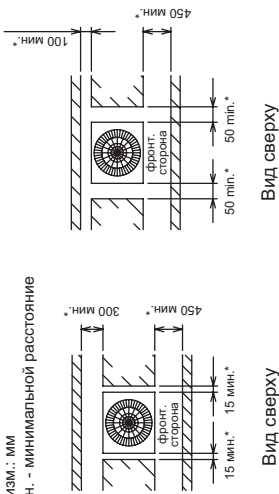

- ② Если препятствие (стена) высотой H, расположенное спереди, сзади или сбоку, превышает допустимое значение (см. чертеж) на величину h, то соответствующее расстояние, отмеченное в пункте 1 звездочкой, следует увеличить на h.

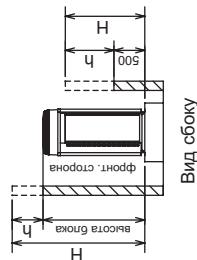

2. Крепление блока

- ① Проверьте прочность основания, предусмотрите слив дренажа (при работе прибора на некоторых его элементах конденсируется влага), подключение фреоновых труб и кабелей.
- ② Установочные отпры должны прочно располагаться на основании (рис. 1 и 2).
- ③ Болты крепления должны выступать не более, чем на 30мм (рис. 1 и 2).
- ④ Если болты крепления закручиваются после установки блока на основание, то используйте крепежные пластины (в комплект не входят). См. рис. 3 и 4.
- ⑤ Изолируйте отверстия, через которые в блок входят фреоновые трубы и кабели, для исключения проникновения в блок мелких животных и воды, которые могут повредить компоненты блока.
- ⑥ При подключении фреоновых труб и кабелей снизу убедитесь, что они не мешают установочным элементам блока.
- ⑦ Следуйте дополнительным рекомендациям, приведенным в „Инструкции по установке“.

Групповое расположение

- ① При групповой установке блоков обеспечьте достаточное пространство для циркуляции воздуха и для прохода между блоками.
- ② Как минимум две стороны должны быть полностью открыты.
- ③ Если препятствие (стена) высотой H, расположенное спереди, сзади или сбоку, превышает допустимое значение (см. чертеж) на величину h, то соответствующее расстояние, отмеченное в пункте ниже звездочкой, следует увеличить на h.



Рис. 1 (без съемной опоры)



Рис. 2 (используется съемная опора)

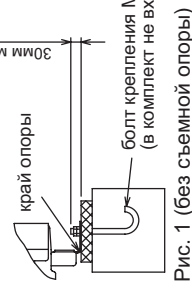
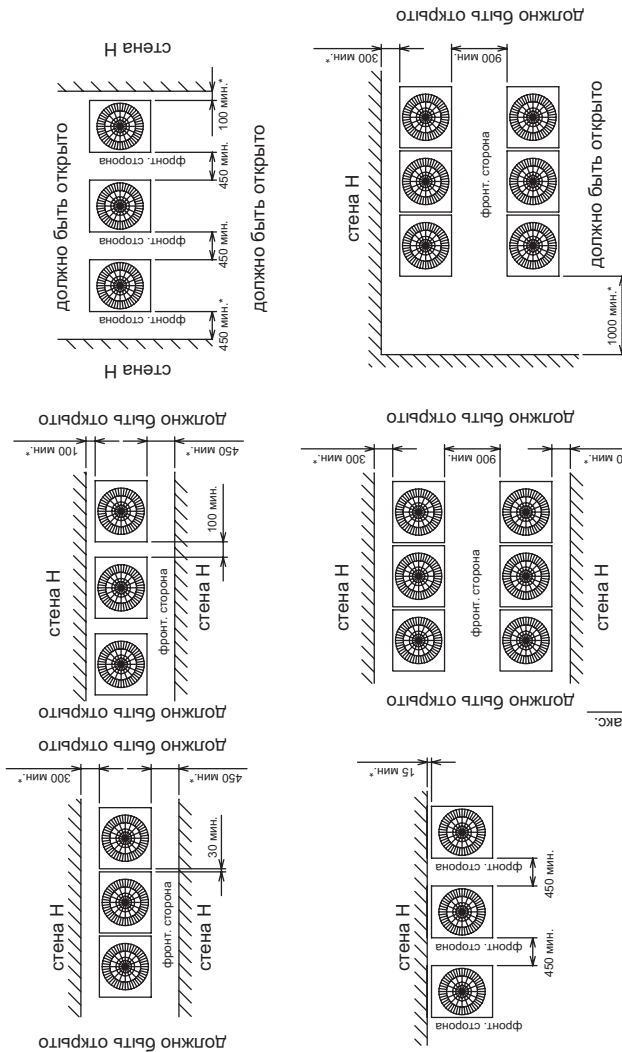

Рис. 3 (без съемной опоры)

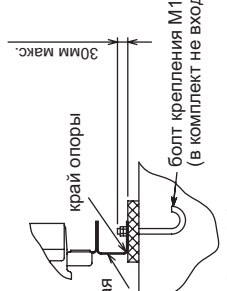

Рис. 4 (используется съемная опора)

Ед. изм.: мм

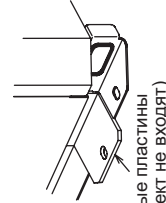

PURY-P650,700YSHM-A(-BS)

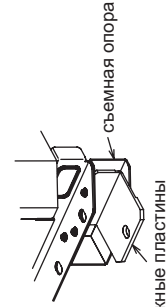
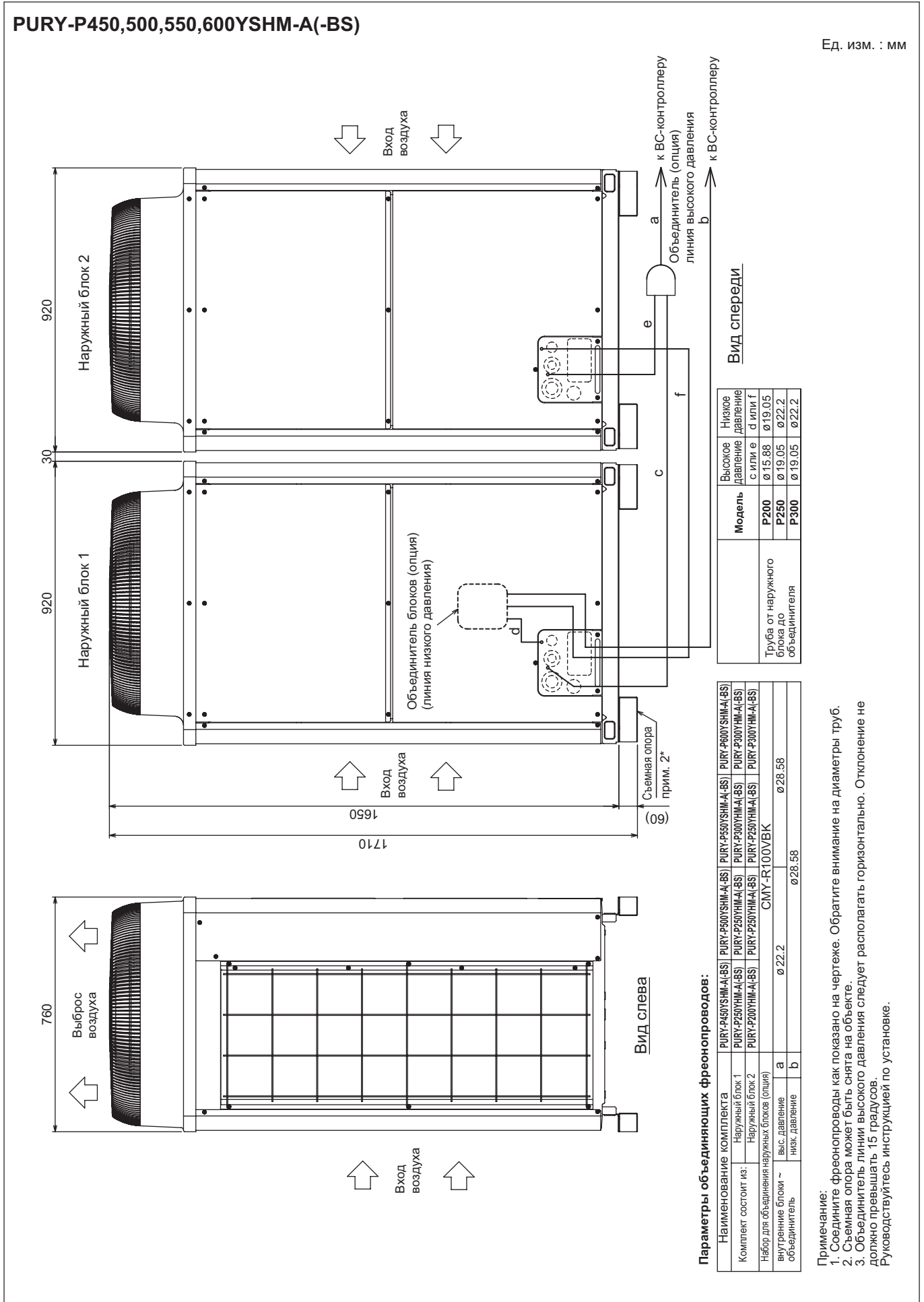
Ед. изм. : мм

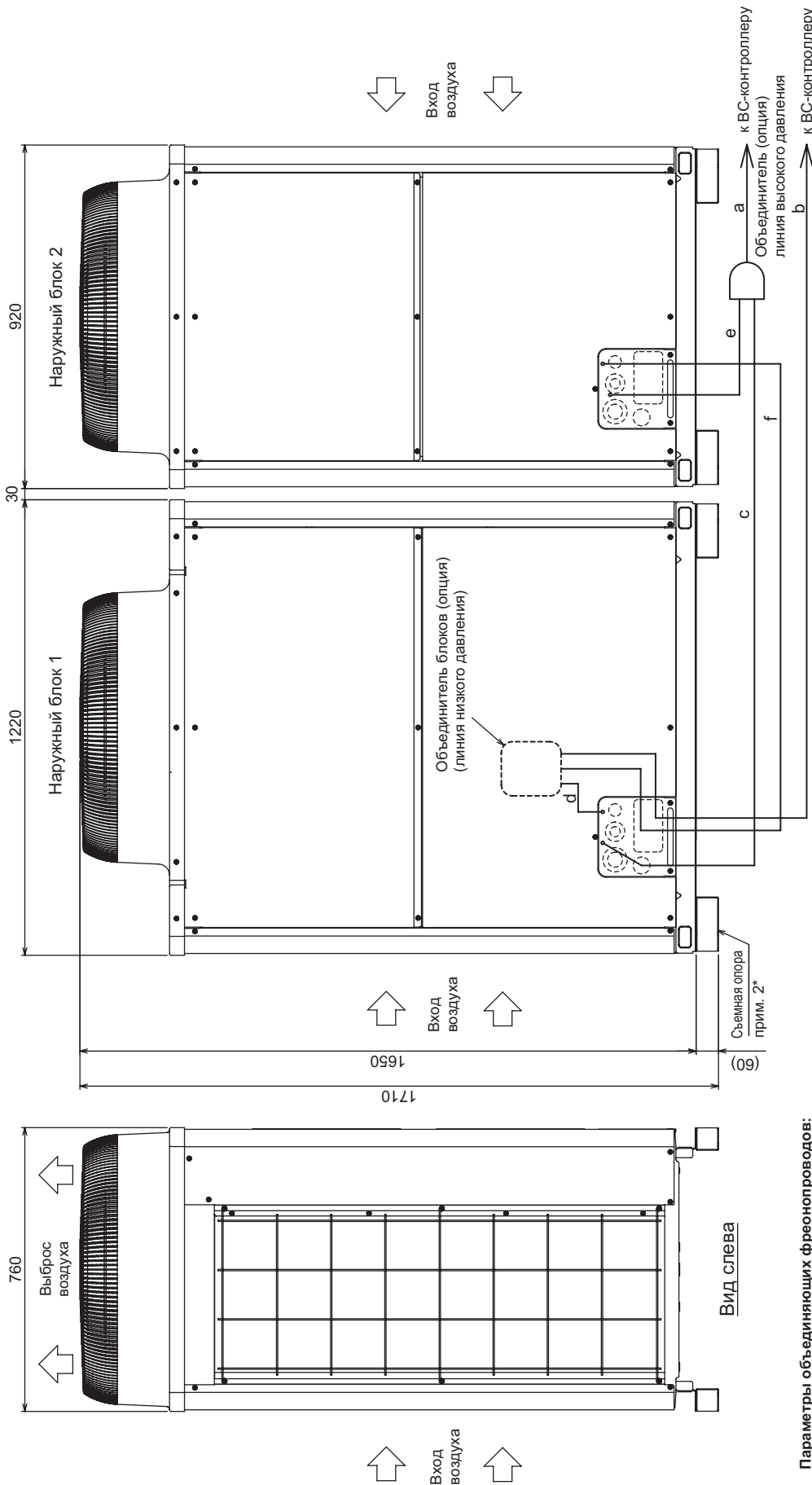

Вид спереди

Модель	Высокое давление	Низкое давление
	с или e	д или f
P300	ø19,05	ø22,2
P350	ø19,05	ø28,58
P400	ø22,2	ø28,58

Труба от наружного блока до объединителя

Параметры объединяющих фреоновых труб:

Наименование комплекта	PURY-P650YSHM-A(-BS)	PURY-P700YSHM-A(-BS)
Комплект состоит из:	Наружный блок 1 PURY-P350YSHM-A(-BS)	Наружный блок 2 PURY-P300YSHM-A(-BS)
Набор для объединения наружных блоков (опция)	СМУ-R100VBK	СМУ-R200VBK
внутренние блоки ~ объединитель	выс. давление	ø28,58
	низ. давление	ø34,93

Примечание:
 1. Соедините фреоновые трубы как показано на чертеже. Обратите внимание на диаметры труб.
 2. Съемная опора может быть снята на объекте.
 3. Объединитель линии высокого давления следует располагать горизонтально. Отклонение не должно превышать 15 градусов.
 Руководствуйтесь инструкцией по установке.

PURY-P750,800YSHM-A(-BS)

Ед. изм. : мм

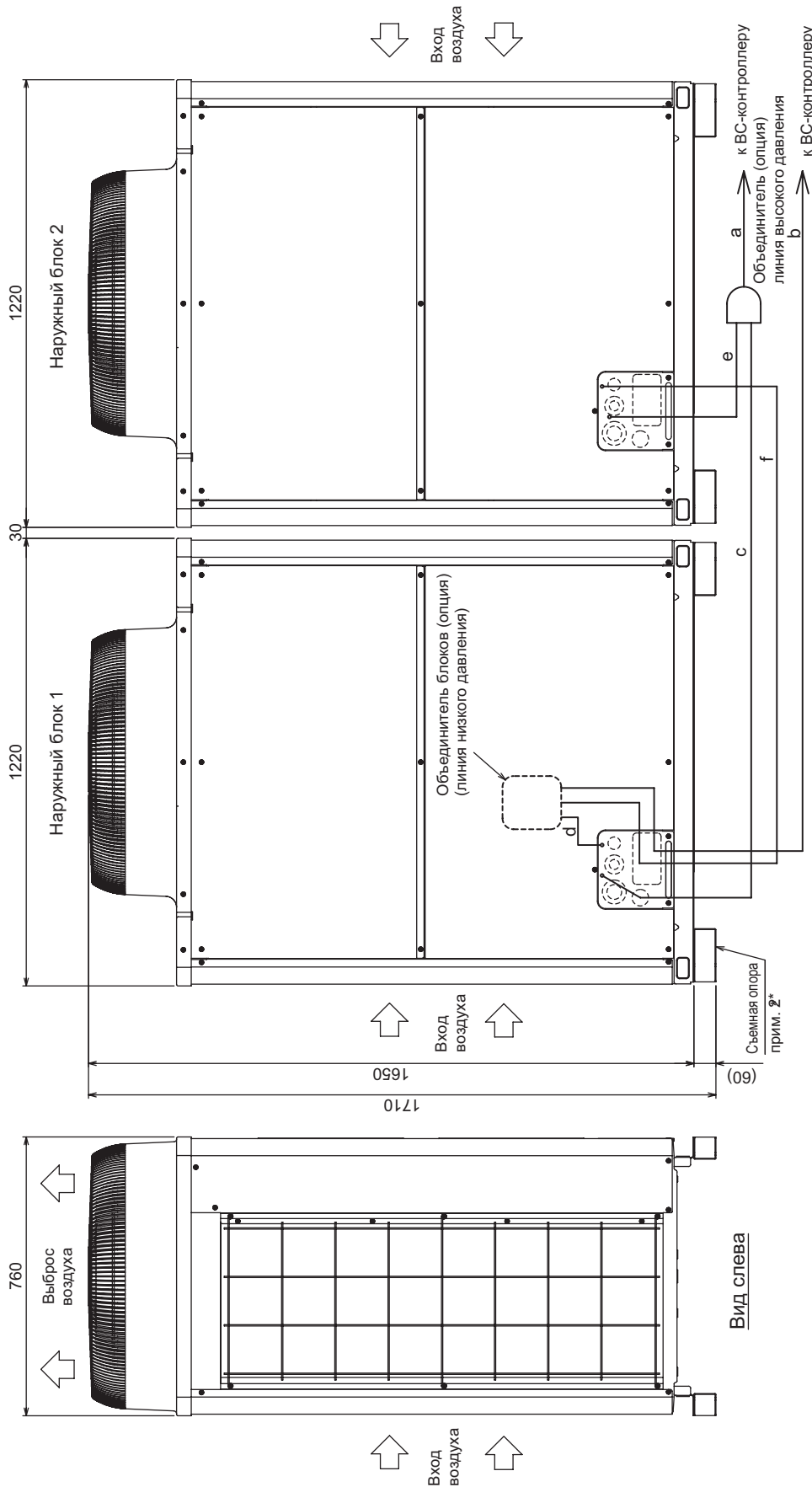

Вид спереди

Труба от наружного блока до объединителя	Модель	
	Высокое давление с или e	Низкое давление d или f
P350	ø19.05	ø28.58
P400	ø22.2	ø28.58

Параметры объединяющих фреоновых трубопроводов:

Наименование комплекта	PURY-P750YSHM-A(-BS)	PURY-P800YSHM-A(-BS)
Комплект состоит из:	Наружный блок 1	Наружный блок 2
Набор для объединения наружных блоков (опция)	PURY-P400YHM-A(-BS)	PURY-P350YHM-A(-BS)
внутренние блоки ~ объединитель	СМУ-R200VБК	
выс. давление	a	ø28.58
низк. давление	b	ø34.93

- Примечание:
1. Соедините фреоновые трубопроводы как показано на чертеже. Обратите внимание на диаметры труб.
 2. Съёмная опора может быть снята на объекте.
 3. Объединитель линии высокого давления следует располагать горизонтально. Отклонение не должно превышать 15 градусов. Руководствуйтесь инструкцией по установке.

3. Расположение центра тяжести

Технические данные G4 (R410A)

PURY-P200, P250, P300, EP200YHM-A (-BS)

Ед. изм. : мм

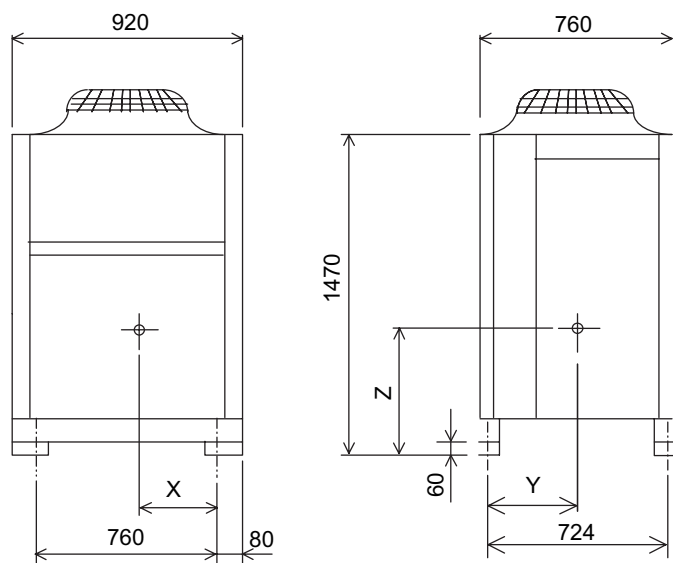

Модель	X	Y	Z
PURY-P200YHM-A (-BS)	345	317	655
PURY-P250YHM-A (-BS)	345	332	655
PURY-P300YHM-A (-BS)	335	327	645
PURY-EP200YHM-A (-BS)	345	332	655

PURY-P350, P400, EP300YHM-A (-BS)

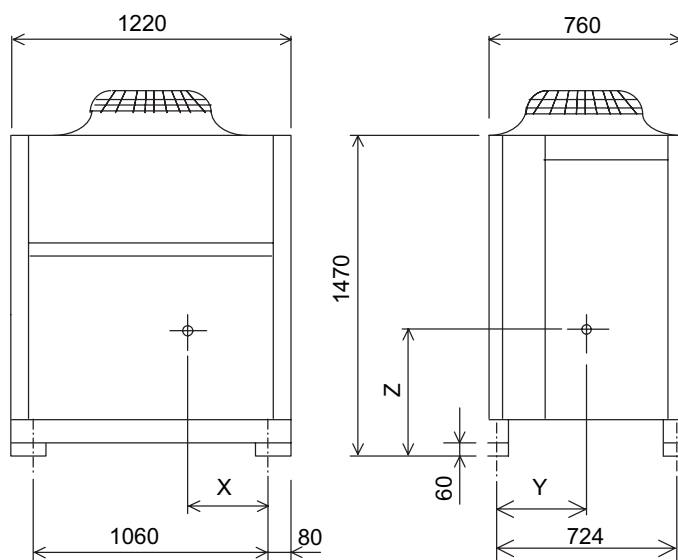

Модель	X	Y	Z
PURY-P350YHM-A (-BS)	450	322	630
PURY-P400YHM-A (-BS)	450	322	630
PURY-EP300YHM-A (-BS)	450	322	630

PURY-(E)P200,250,300,350,400YHM-A(-BS)

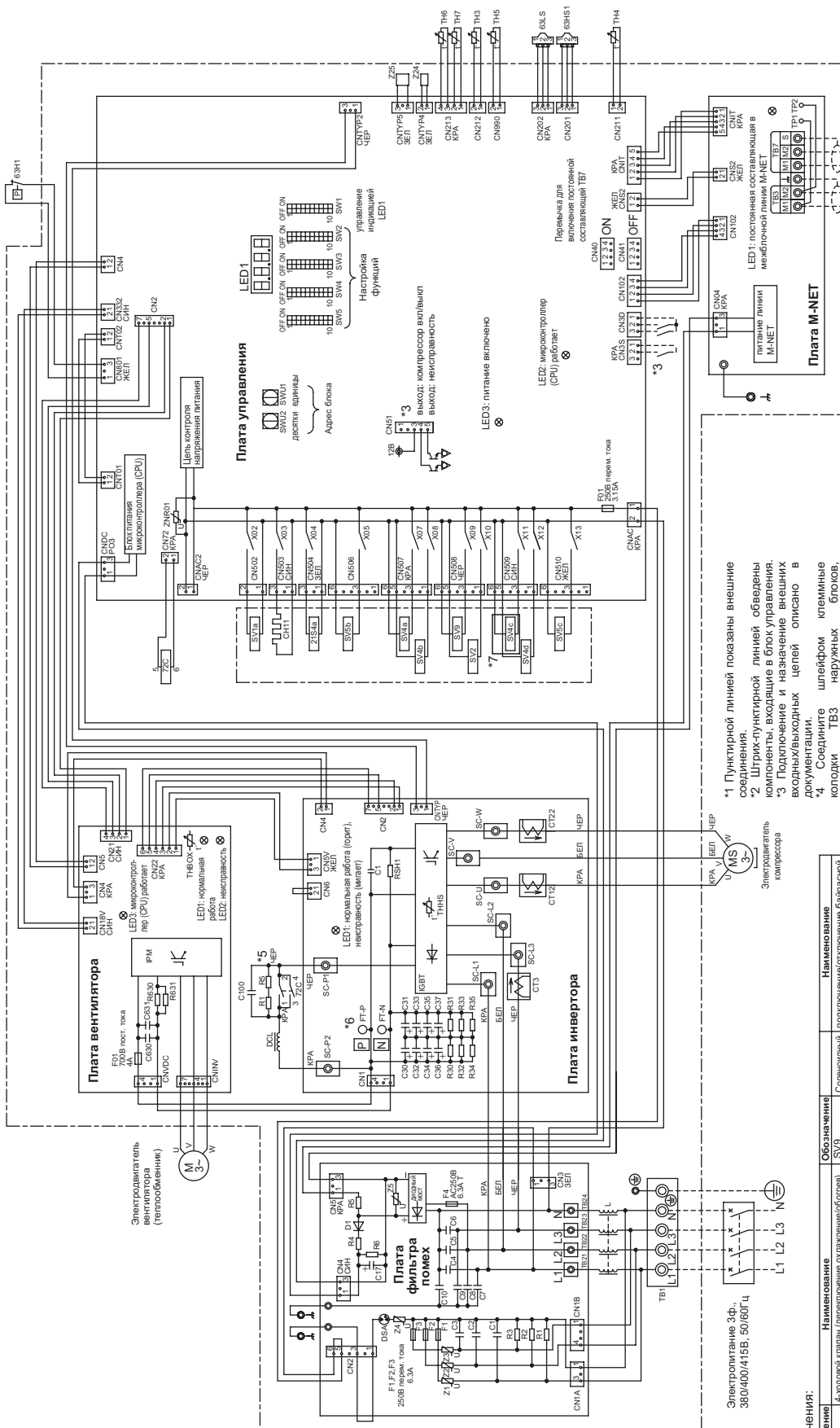

- *1 Пунктирной линией показаны внешние соединения.
- *2 Штрих-пунктирной линией обведены компоненты, входящие в блок управления.
- *3 Подключение и назначение внешних входных/выходных цепей описано в документации.
- *4 Соедините штекером клеммные колодки ТВ3 наружных блоков, объединенных общим гидравлическим контуром.
- *5 Разъемы имеют фиксаторы-защелки. Убедитесь, что разъемы надежно соединены. Для отключения разъемов нажмите на фиксатор.
- *6 В блоке управления некоторые компоненты находятся под высоким напряжением. Перед проверкой цепей и блока управления выключите питание и подождите, как минимум 10 минут. Проверьте, что напряжение между клеммами FT-R и FT-N на плате инвертора менее 20В пост. тока.

*7. Отличие моделей:

Модель	Особенность
P200/P250/P300	*7 отсутствует
P350/P400	*7 присутствует

Обозначение	Наименование	Обозначение	Наименование
SV9	4-ходовой клапан (перемещение охлаждающей среды)	SV9	Соплоный клапан
21S4a	Выключатель защиты по высокому давлению по давлению для наружного блока	TV1	Клеммные колодки
63H1	Датчики	TV3	Межблочная сигнальная линия
63LS	Датчик высокого давления	TV7	Сигнальная линия (центральных пультов)
72C	Электромеханическое реле (сплошная цепь инвертора)	TH3	Термисторы
CT12.22.3	Датчик тока (переменный ток)	TH4	Температура на входе в теплообменник
CH11	Нагреватель картера компрессора	TH5	Температура входной трубы ACC
DCL	DC-батарея	TH6	Температура выходной трубы ACC
SV1a	Солоночный клапан	TH7	Температура наружного воздуха
SV2	Батарея цепи насоса	THBOX	Выпрямленная температура блока управления
SV4a,b,c,d	Батарея цепи вентилатора	THNS	Температура теплового выходящего воздуха (СЭТ)
SV5b	Контроль проводимости теплообменника	Z24,Z25	Функциональные устройства
SV5c	Подключение/отключение байпасных цепей теплообменник - линия низкого давления		

Электропитание 3Ф, 380/400/415В, 50/60Гц

Условия измерения:
PURY-P200,250,300YHM-A(-BS)

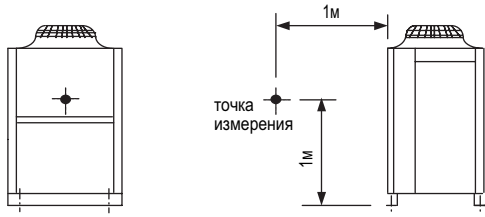

Уровень шума PURY-P300YHM-A(-BS)

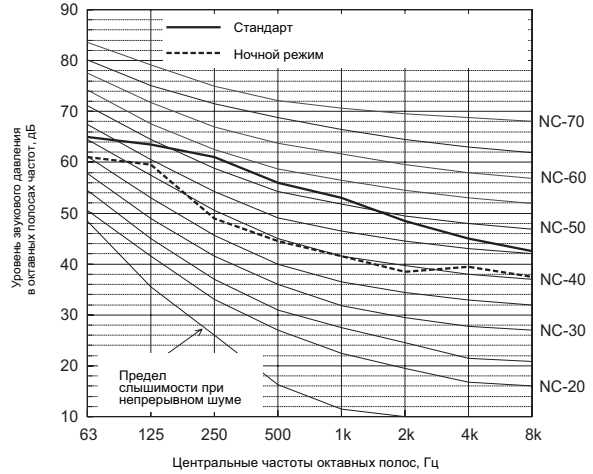

	63Гц	125Гц	250Гц	500Гц	1кГц	2кГц	4кГц	8кГц	дБА
Стандарт	65.0	63.5	61.0	56.0	53.0	48.5	45.0	42.5	59.0
Ночной режим	61.0	59.5	49.0	44.5	41.5	38.5	39.5	37.5	50.0

* Если активирован ночной режим, то производительность системы ограничена. Система может автоматически вернуться в стандартный режим, если рабочие условия не соответствуют ночному режиму.

Уровень шума PURY-P200YHM-A(-BS)

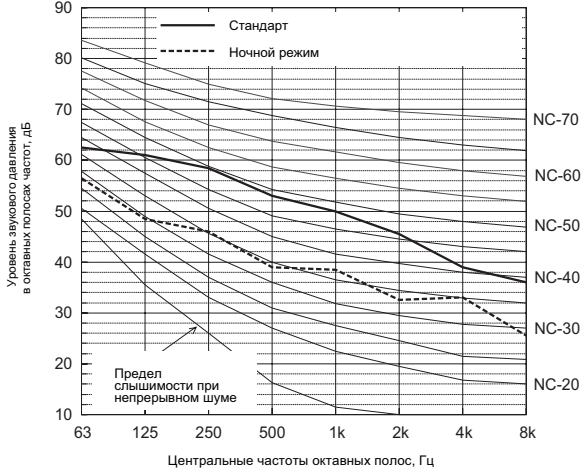

	63Гц	125Гц	250Гц	500Гц	1кГц	2кГц	4кГц	8кГц	дБА
Стандарт	62.5	61.0	58.5	53.0	50.0	45.5	39.0	36.0	56.0
Ночной режим	56.5	48.5	46.0	39.0	38.5	32.5	33.0	25.5	44.0

* Если активирован ночной режим, то производительность системы ограничена. Система может автоматически вернуться в стандартный режим, если рабочие условия не соответствуют ночному режиму.

Уровень шума PURY-P250YHM-A(-BS)

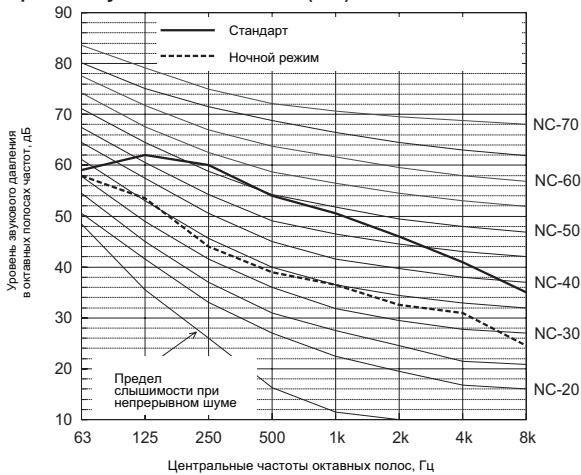

	63Гц	125Гц	250Гц	500Гц	1кГц	2кГц	4кГц	8кГц	дБА
Стандарт	59.0	62.0	60.0	54.0	50.5	46.0	41.0	35.0	57.0
Ночной режим	58.0	53.5	44.0	39.0	36.5	32.5	31.0	24.5	44.0

* Если активирован ночной режим, то производительность системы ограничена. Система может автоматически вернуться в стандартный режим, если рабочие условия не соответствуют ночному режиму.

Условия измерения:
PURY-P350,400YHM-A(-BS)

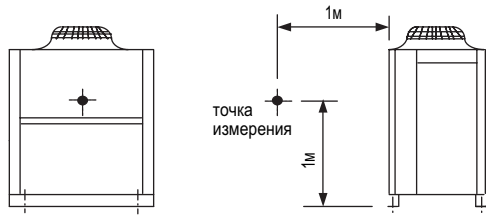

Уровень шума PURY-P350YHM-A(-BS)

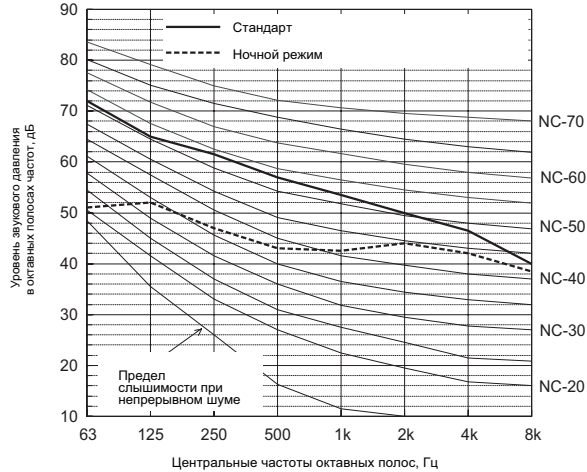

	63Гц	125Гц	250Гц	500Гц	1кГц	2кГц	4кГц	8кГц	дБА
Стандарт	72.0	65.0	61.5	57.0	53.5	50.0	46.5	40.0	60.0
Ночной режим	51.0	52.0	47.0	43.0	42.5	44.0	42.0	38.5	50.0

* Если активирован ночной режим, то производительность системы ограничена. Система может автоматически вернуться в стандартный режим, если рабочие условия не соответствуют ночному режиму.

Уровень шума PURY-P400YHM-A(-BS)

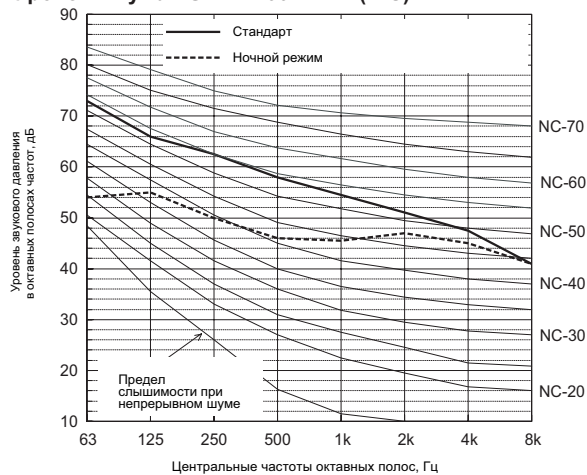

	63Гц	125Гц	250Гц	500Гц	1кГц	2кГц	4кГц	8кГц	дБА
Стандарт	73.0	66.0	62.5	58.0	54.5	51.0	47.5	41.0	61.0
Ночной режим	54.0	55.0	50.0	46.0	45.5	47.0	45.0	41.0	53.0

* Если активирован ночной режим, то производительность системы ограничена. Система может автоматически вернуться в стандартный режим, если рабочие условия не соответствуют ночному режиму.

S

Условия измерения:
PURY-P450,500,550,600YSHM-A(-BS)

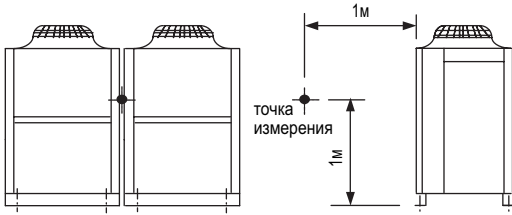

Уровень шума PURY-P550YSHM-A(-BS)

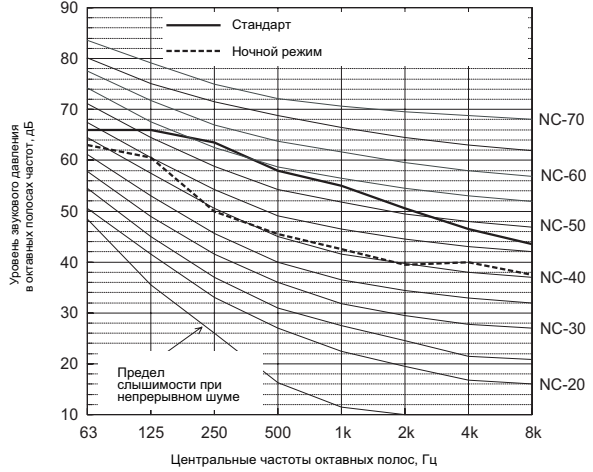

	63Гц	125Гц	250Гц	500Гц	1кГц	2кГц	4кГц	8кГц	дБА
Стандарт	66.0	66.0	63.5	58.0	55.0	50.5	46.5	43.5	61.0
Ночной режим	63.0	60.5	50.0	45.5	42.5	39.5	40.0	37.5	51.0

* Если активирован ночной режим, то производительность системы ограничена. Система может автоматически вернуться в стандартный режим, если рабочие условия не соответствуют ночному режиму.

Уровень шума PURY-P450YSHM-A(-BS)

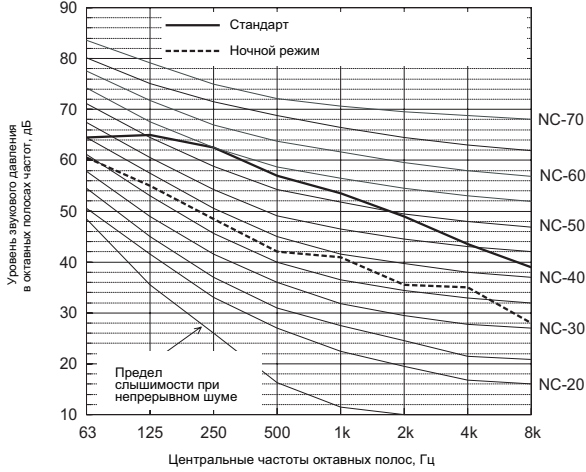

	63Гц	125Гц	250Гц	500Гц	1кГц	2кГц	4кГц	8кГц	дБА
Стандарт	64.5	65.0	62.5	57.0	53.5	49.0	43.5	39.0	60.0
Ночной режим	60.5	55.0	48.5	42.0	41.0	35.5	35.0	28.0	47.0

* Если активирован ночной режим, то производительность системы ограничена. Система может автоматически вернуться в стандартный режим, если рабочие условия не соответствуют ночному режиму.

Уровень шума PURY-P600YSHM-A(-BS)

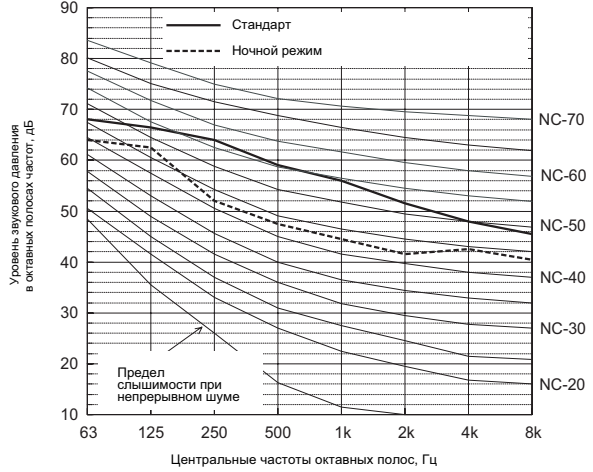

	63Гц	125Гц	250Гц	500Гц	1кГц	2кГц	4кГц	8кГц	дБА
Стандарт	68.0	66.5	64.0	59.0	56.0	51.5	48.0	45.5	62.0
Ночной режим	64.0	62.5	52.0	47.5	44.5	41.5	42.5	40.5	53.0

* Если активирован ночной режим, то производительность системы ограничена. Система может автоматически вернуться в стандартный режим, если рабочие условия не соответствуют ночному режиму.

Уровень шума PURY-P500YSHM-A(-BS)

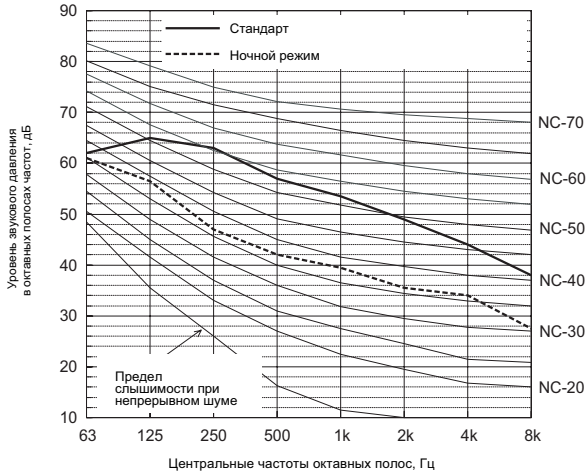

	63Гц	125Гц	250Гц	500Гц	1кГц	2кГц	4кГц	8кГц	дБА
Стандарт	62.0	65.0	63.0	57.0	53.5	49.0	44.0	38.0	60.0
Ночной режим	61.0	56.5	47.0	42.0	39.5	35.5	34.0	27.5	47.0

* Если активирован ночной режим, то производительность системы ограничена. Система может автоматически вернуться в стандартный режим, если рабочие условия не соответствуют ночному режиму.

Условия измерения:
PURY-P650,700YSHM-A(-BS)

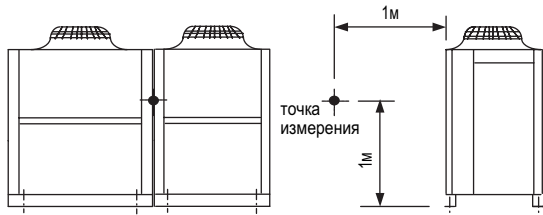

Уровень шума PURY-P650YSHM-A(-BS)

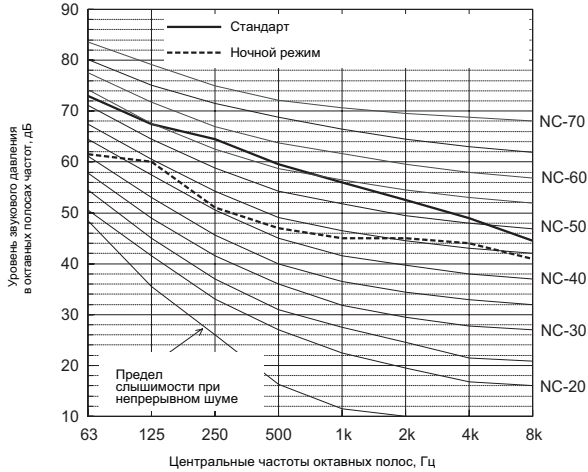

	63Гц	125Гц	250Гц	500Гц	1кГц	2кГц	4кГц	8кГц	дБА
Стандарт	73.0	67.5	64.5	59.5	56.0	52.5	49.0	44.5	62.5
Ночной режим	61.5	60.0	51.0	47.0	45.0	45.0	44.0	41.0	53.0

* Если активирован ночной режим, то производительность системы ограничена. Система может автоматически вернуться в стандартный режим, если рабочие условия не соответствуют ночному режиму.

Уровень шума PURY-P700YSHM-A(-BS)

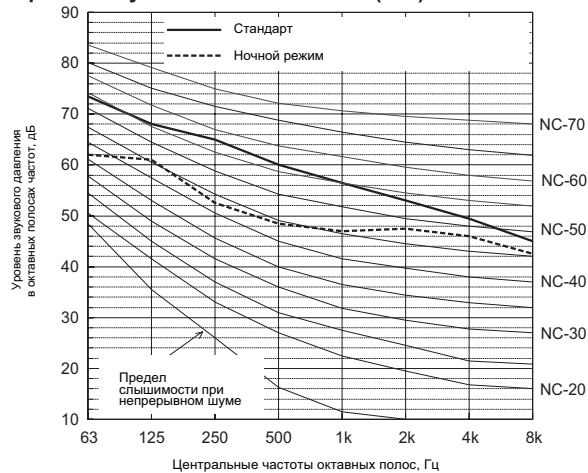

	63Гц	125Гц	250Гц	500Гц	1кГц	2кГц	4кГц	8кГц	дБА
Стандарт	73.5	68.0	65.0	60.0	56.5	53.0	49.5	45.0	63.0
Ночной режим	62.0	61.0	52.5	48.5	47.0	47.5	46.0	42.5	54.5

* Если активирован ночной режим, то производительность системы ограничена. Система может автоматически вернуться в стандартный режим, если рабочие условия не соответствуют ночному режиму.

S

5. Шумовые характеристики

Условия измерения:
PURY-P750,800YSHM-A(-BS)

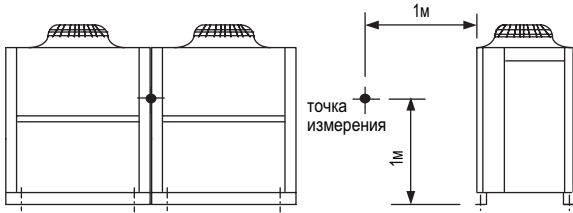

Уровень шума PURY-P750YSHM-A(-BS)

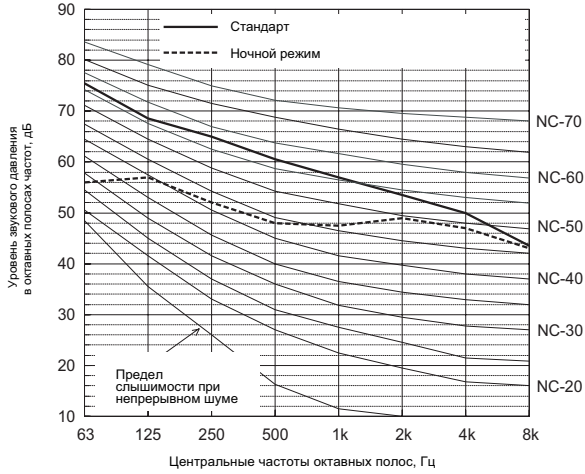

	63Гц	125Гц	250Гц	500Гц	1кГц	2кГц	4кГц	8кГц	дБА
Стандарт	75.5	68.5	65.0	60.5	57.0	53.5	50.0	43.5	63.5
Ночной режим	56.0	57.0	52.0	48.0	47.5	49.0	47.0	43.0	55.0

* Если активирован ночной режим, то производительность системы ограничена. Система может автоматически вернуться в стандартный режим, если рабочие условия не соответствуют ночному режиму.

Уровень шума PURY-P800YSHM-A(-BS)

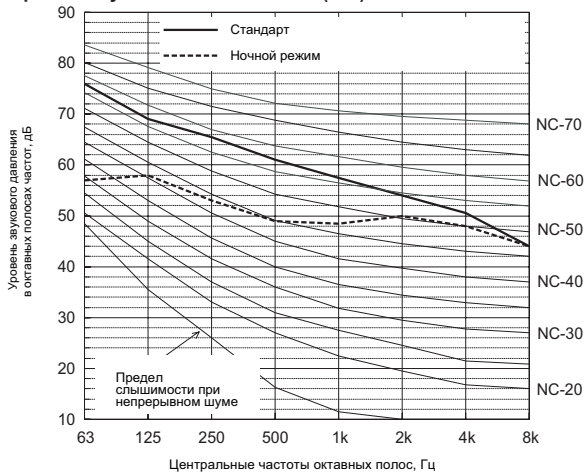

	63Гц	125Гц	250Гц	500Гц	1кГц	2кГц	4кГц	8кГц	дБА
Стандарт	76.0	69.0	65.5	61.0	57.5	54.0	50.5	44.0	64.0
Ночной режим	57.0	58.0	53.0	49.0	48.5	50.0	48.0	44.0	56.0

* Если активирован ночной режим, то производительность системы ограничена. Система может автоматически вернуться в стандартный режим, если рабочие условия не соответствуют ночному режиму.

6-1. Коррекция по температуре

Производительность систем CITY MULTI зависит от температуры наружного воздуха. С помощью указанных ниже коэффициентов из номинальной производительности рассчитывается скорректированная производительность при конкретной температуре.

	PURY-	P200YHM-A	P250YHM-A
Номинальная холодопроизводительность	кВт	22.4	28.0
	БТЕ/час	76,400	95,500
Потребляемая мощность	кВт	5.77	7.73

[°]CDB - температура по сухому термометру
[°]CWB - температура по влажному термометру

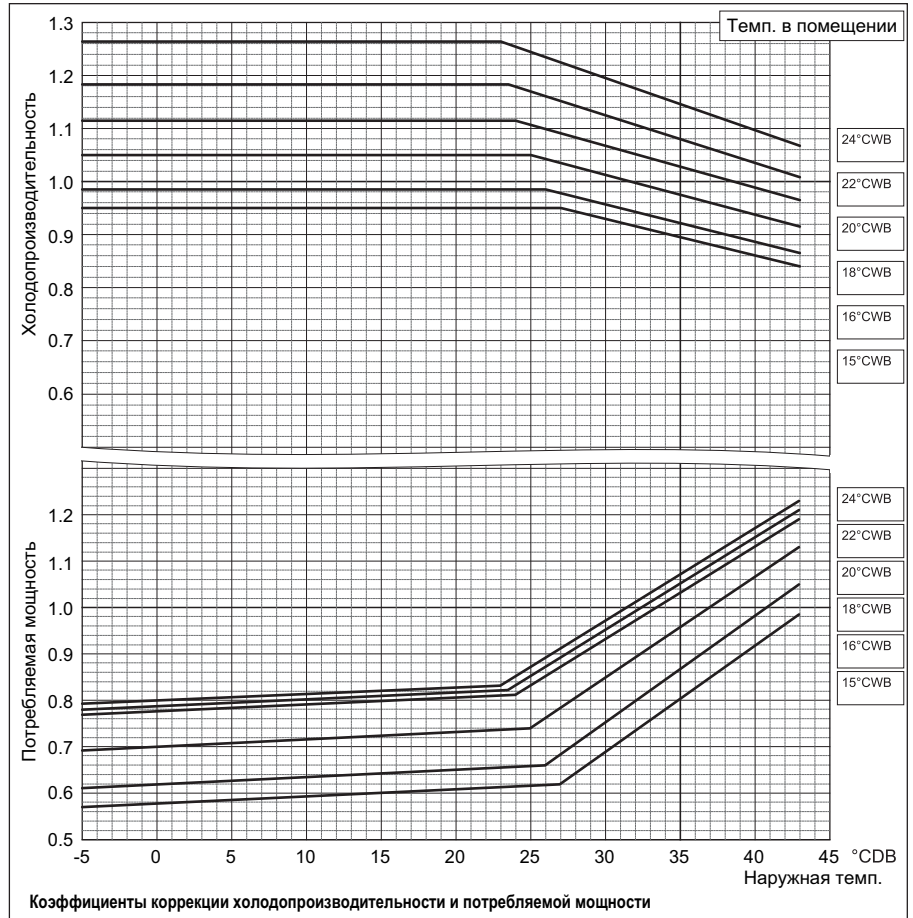

	PURY-	P200YHM-A	P250YHM-A
Номинальная теплопроизводительность	кВт	25.0	31.5
	БТЕ/час	85,300	107,500
Потребляемая мощность	кВт	6.14	7.83

[°]CDB - температура по сухому термометру
[°]CWB - температура по влажному термометру

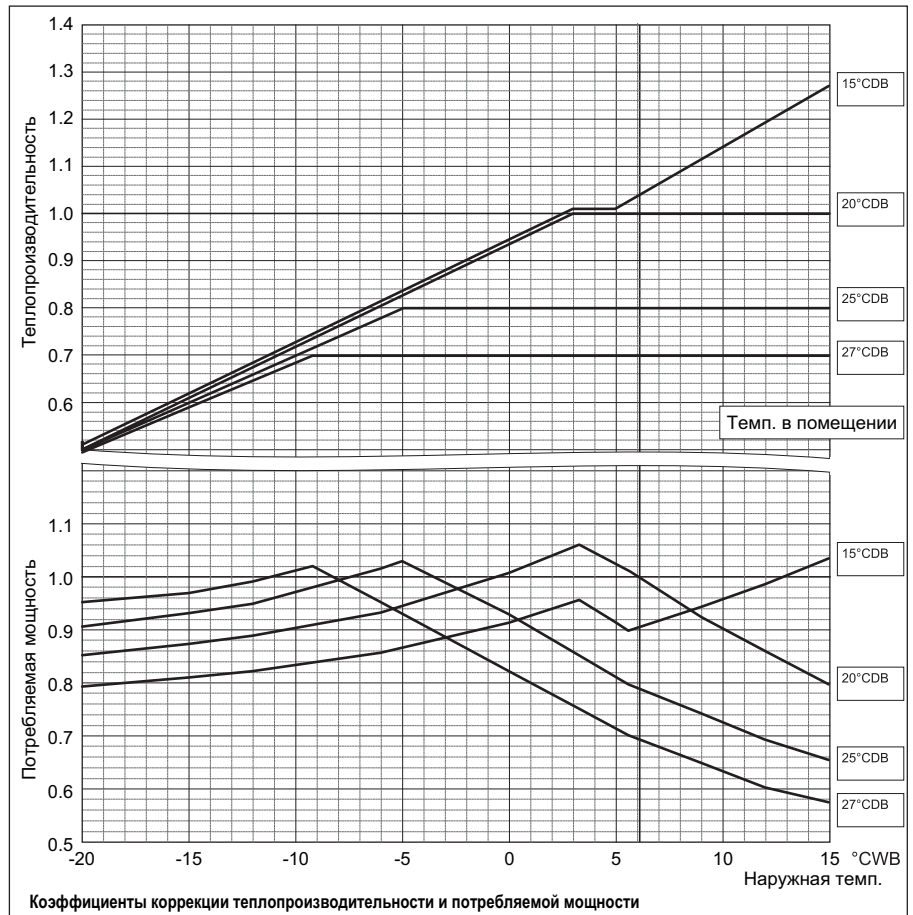

S

6. Производительность

Технические данные G4 (R410A)

PURY-		P300YHM-A	P350YHM-A
Номинальная холодопроизводительность	кВт	33.5	40.0
	БТЕ/час	114,300	136,500
Потребляемая мощность	кВт	9.25	12.47

PURY-		P400YHM-A
Номинальная холодопроизводительность	кВт	45.0
	БТЕ/час	153,500
Потребляемая мощность	кВт	13.74

°CDB - температура по сухому термометру
°CWB - температура по влажному термометру

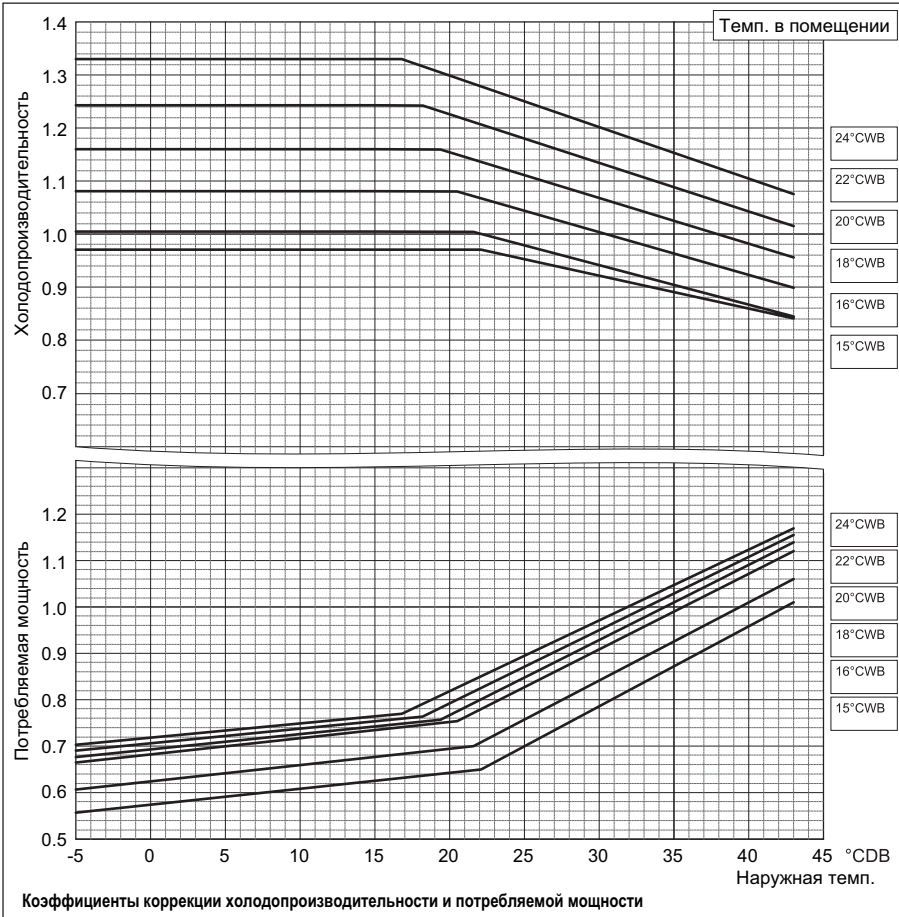

PURY-		P300YHM-A	P350YHM-A
Номинальная теплопроизводительность	кВт	37.5	45.0
	БТЕ/час	128,000	153,500
Потребляемая мощность	кВт	9.58	12.47

PURY-		P400YHM-A
Номинальная теплопроизводительность	кВт	50
	БТЕ/час	170,600
Потребляемая мощность	кВт	13.71

°CDB - температура по сухому термометру
°CWB - температура по влажному термометру

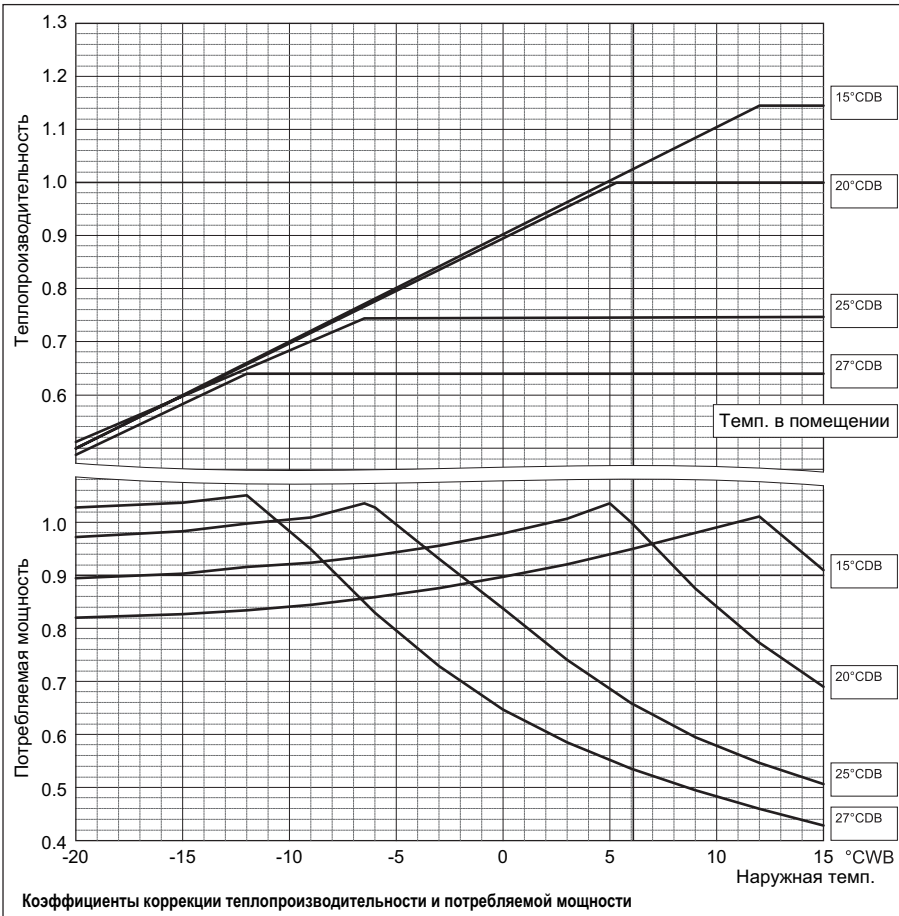

S

6. Производительность

PURY-		P450YSHM-A	P500YSHM-A
Номинальная холодопроизводительность	кВт	50.0	56.0
	БТЕ/час	170,600	191,100
Потребляемая мощность	кВт	14.14	16.75

PURY-		P550YSHM-A	P600YSHM-A
Номинальная холодопроизводительность	кВт	63.0	69.0
	БТЕ/час	215,000	235,400
Потребляемая мощность	кВт	18.68	19.64

PURY-		P650YSHM-A
Номинальная холодопроизводительность	кВт	73.0
	БТЕ/час	249,100
Потребляемая мощность	кВт	22.80

*CDB - температура по сухому термометру
 *CWB - температура по влажному термометру

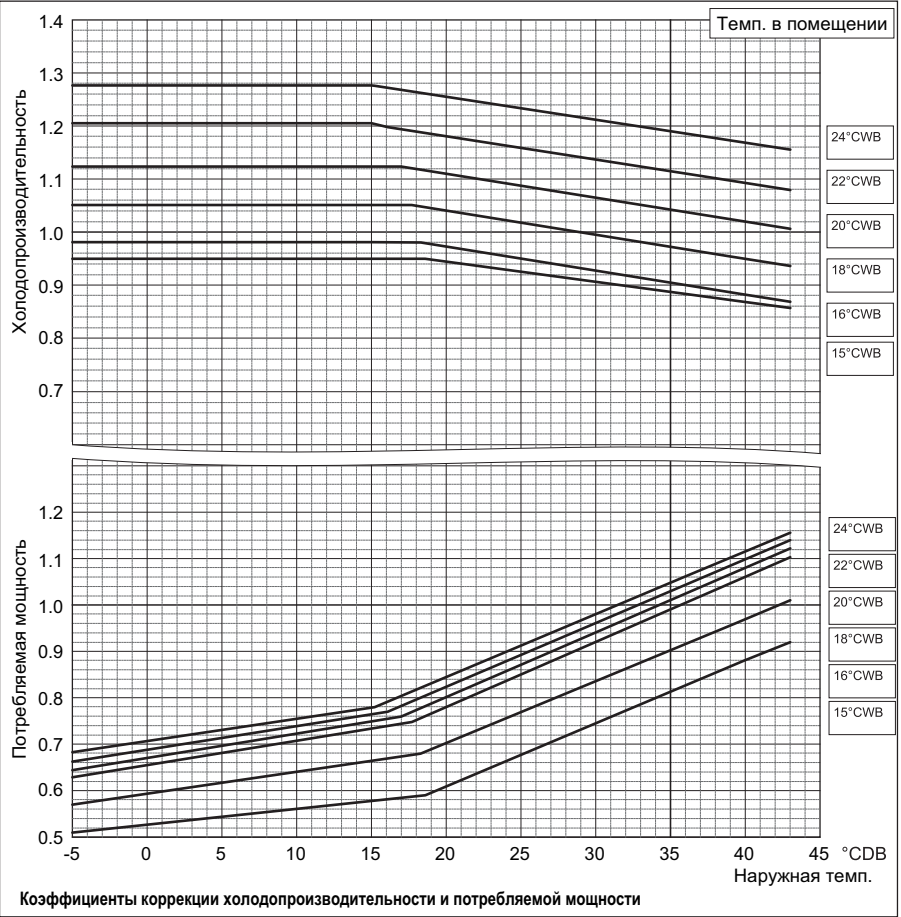

PURY-		P450YSHM-A	P500YSHM-A
Номинальная теплопроизводительность	кВт	56.0	63.0
	БТЕ/час	191,100	215,000
Потребляемая мощность	кВт	14.71	16.79

PURY-		P550YSHM-A	P600YSHM-A
Номинальная теплопроизводительность	кВт	69.0	76.5
	БТЕ/час	235,400	261,000
Потребляемая мощность	кВт	18.81	20.83

PURY-		P650YSHM-A
Номинальная теплопроизводительность	кВт	81.5
	БТЕ/час	278,100
Потребляемая мощность	кВт	22.55

*CDB - температура по сухому термометру
 *CWB - температура по влажному термометру

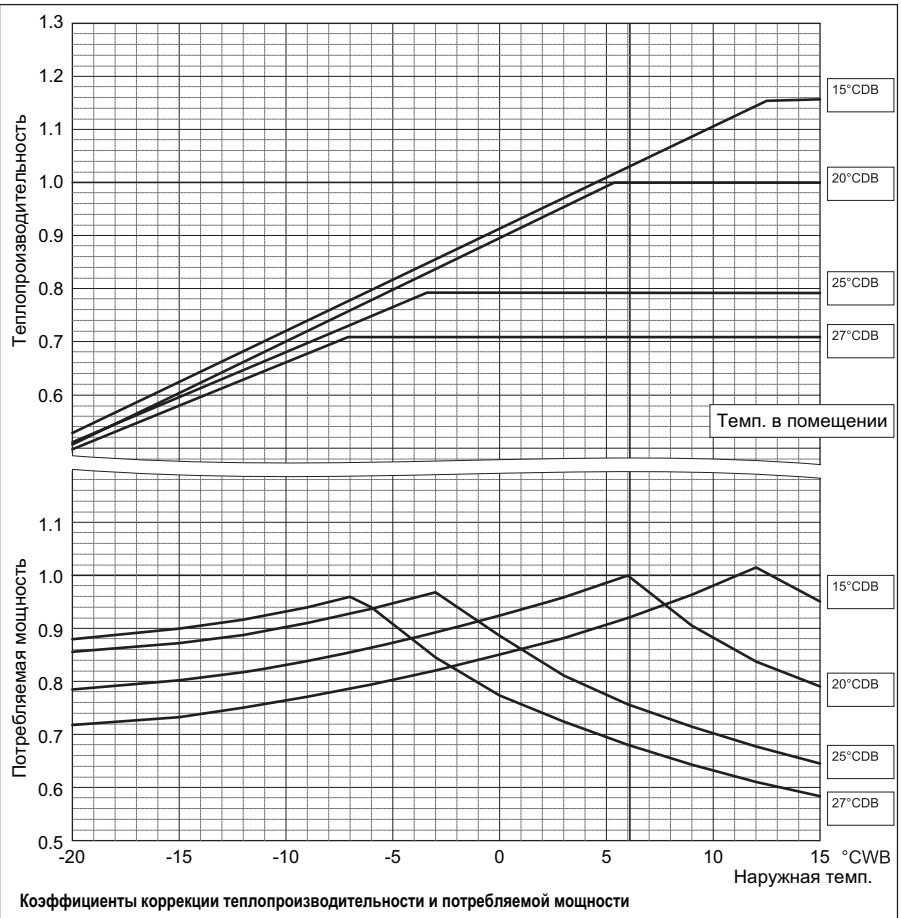

S

6. Производительность

Технические данные G4 (R410A)

PURY-		P700YSHM-A	P750YSHM-A
Номинальная холодопроизводительность	кВт	80.0	85.0
	БТЕ/час	273,000	290,000
Потребляемая мощность	кВт	24.72	27.86

PURY-		P800YSHM-A
Номинальная холодопроизводительность	кВт	90.0
	БТЕ/час	307,100
Потребляемая мощность	кВт	29.75

°CDB - температура по сухому термометру
°CWB - температура по влажному термометру

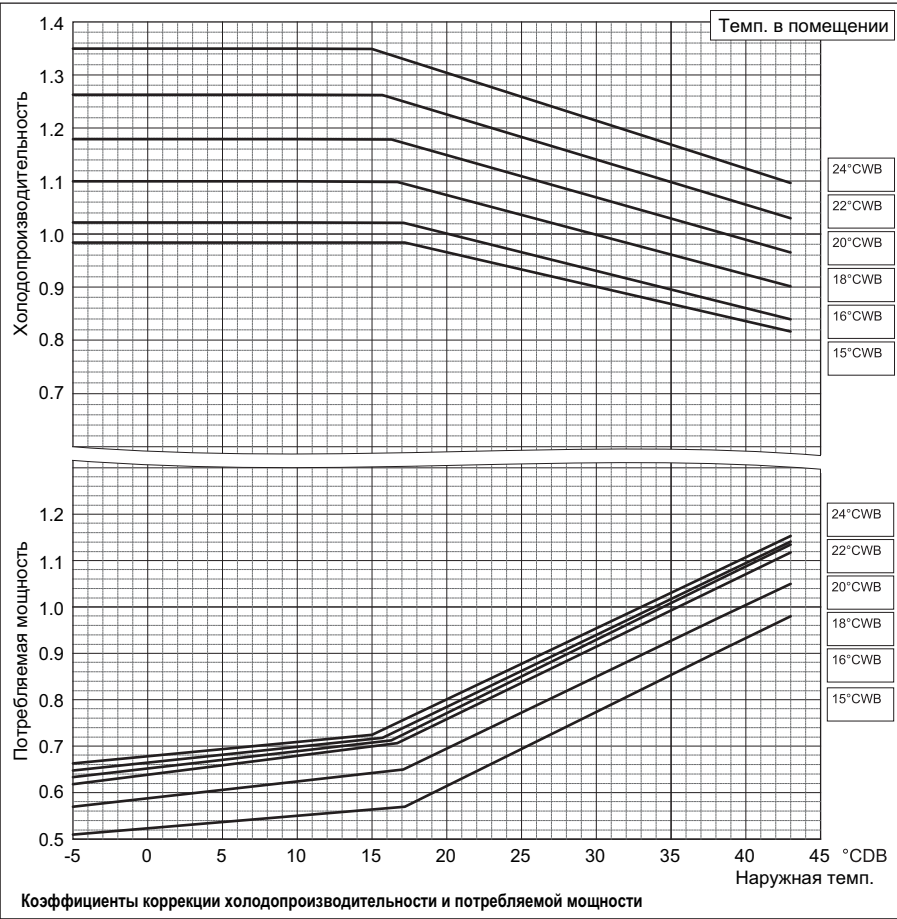

PURY-		P700YSHM-A	P750YSHM-A
Номинальная теплопроизводительность	кВт	88.0	95.0
	БТЕ/час	300,300	324,100
Потребляемая мощность	кВт	24.30	26.36

PURY-		P800YSHM-A
Номинальная теплопроизводительность	кВт	100.0
	БТЕ/час	341,200
Потребляемая мощность	кВт	27.64

°CDB - температура по сухому термометру
°CWB - температура по влажному термометру

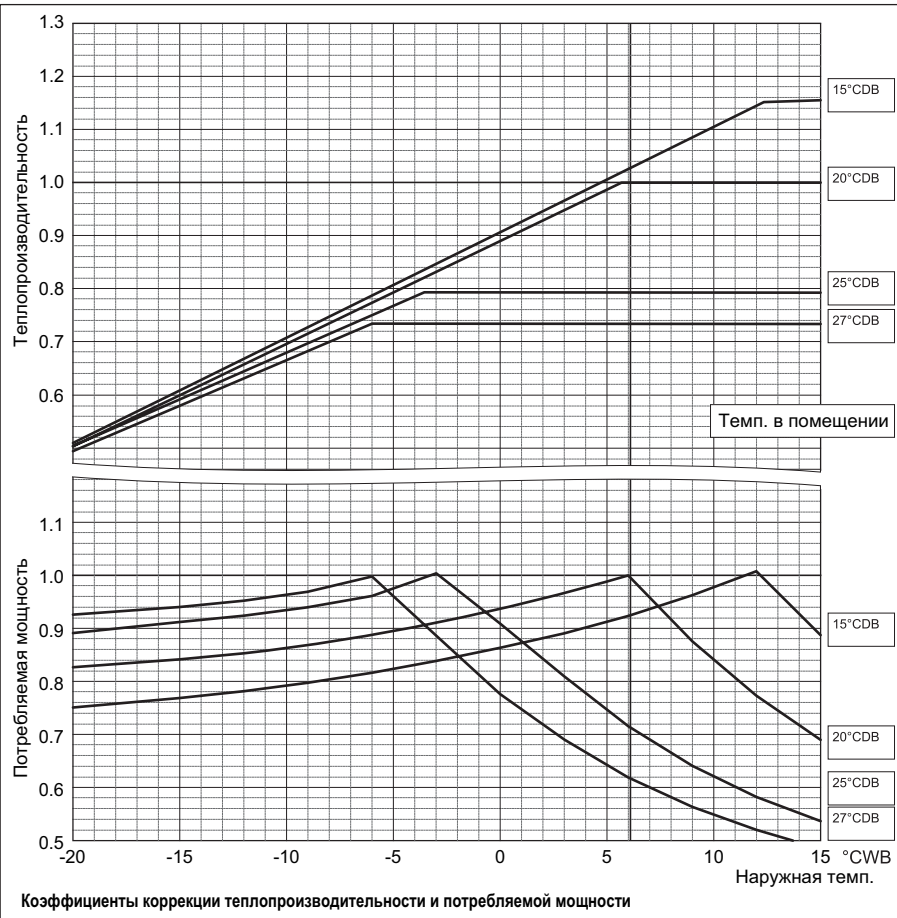

S

6-2. Коррекция по суммарной производительности внутренних блоков

Производительность систем CITY MULTI зависит от суммарной производительности внутренних блоков. С помощью указанных ниже коэффициентов рассчитывается скорректированная производительность.

PURY-P200,250YHM-A(-BS)

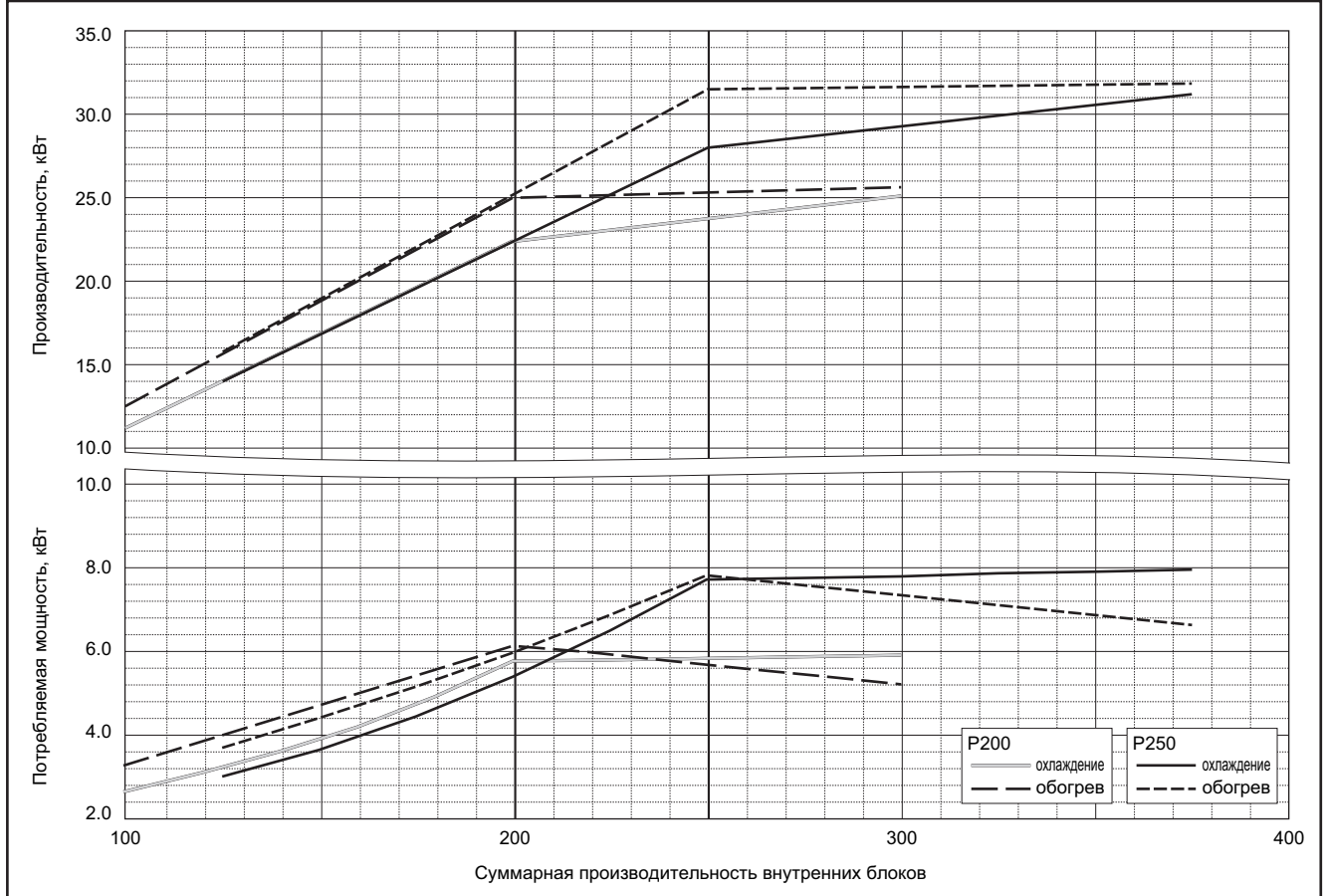

PURY-P300,350YHM-A(-BS)

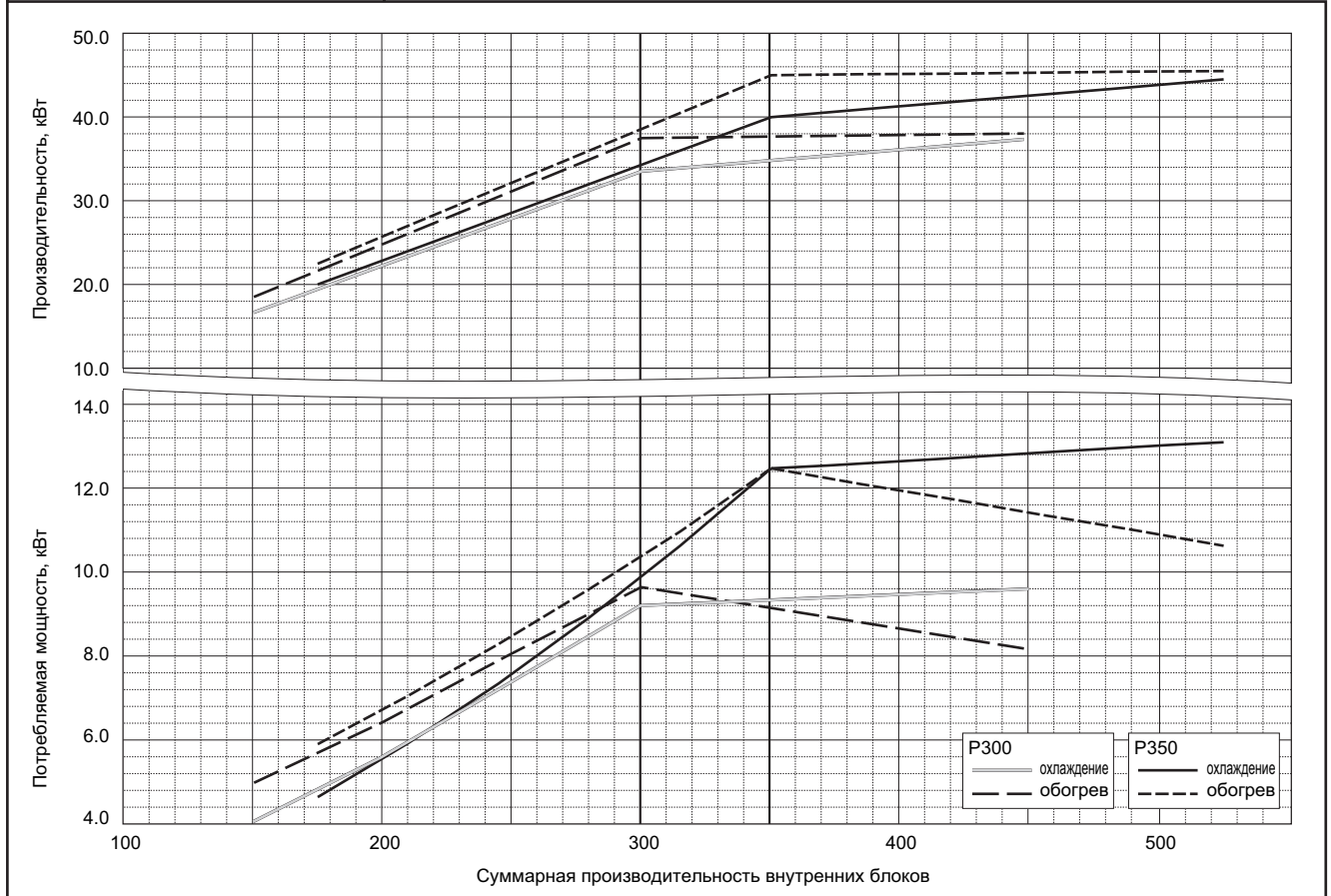

S

6. Производительность

Технические данные G4 (R410A)

PURY-P400,450Y(S)HM-A(-BS)

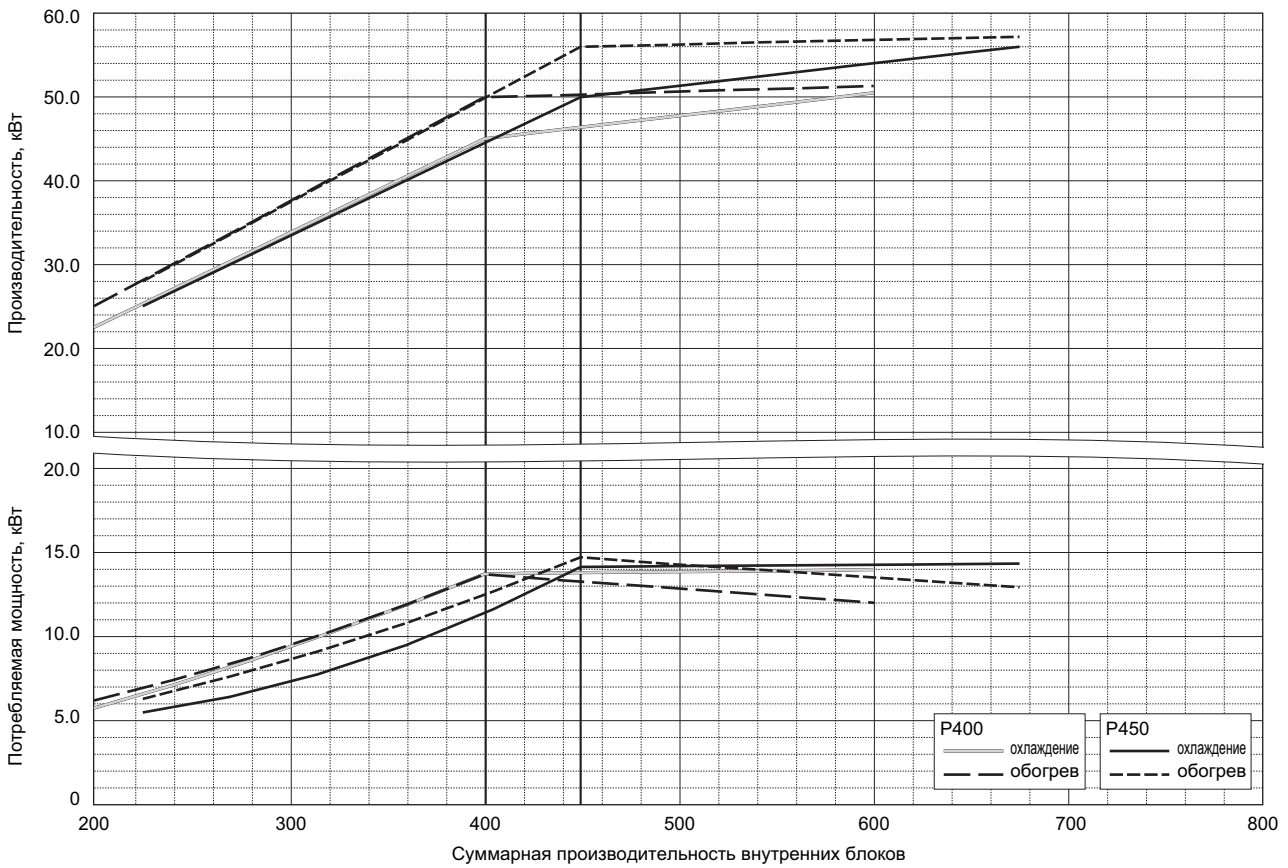

PURY-P500,550YSHM-A(-BS)

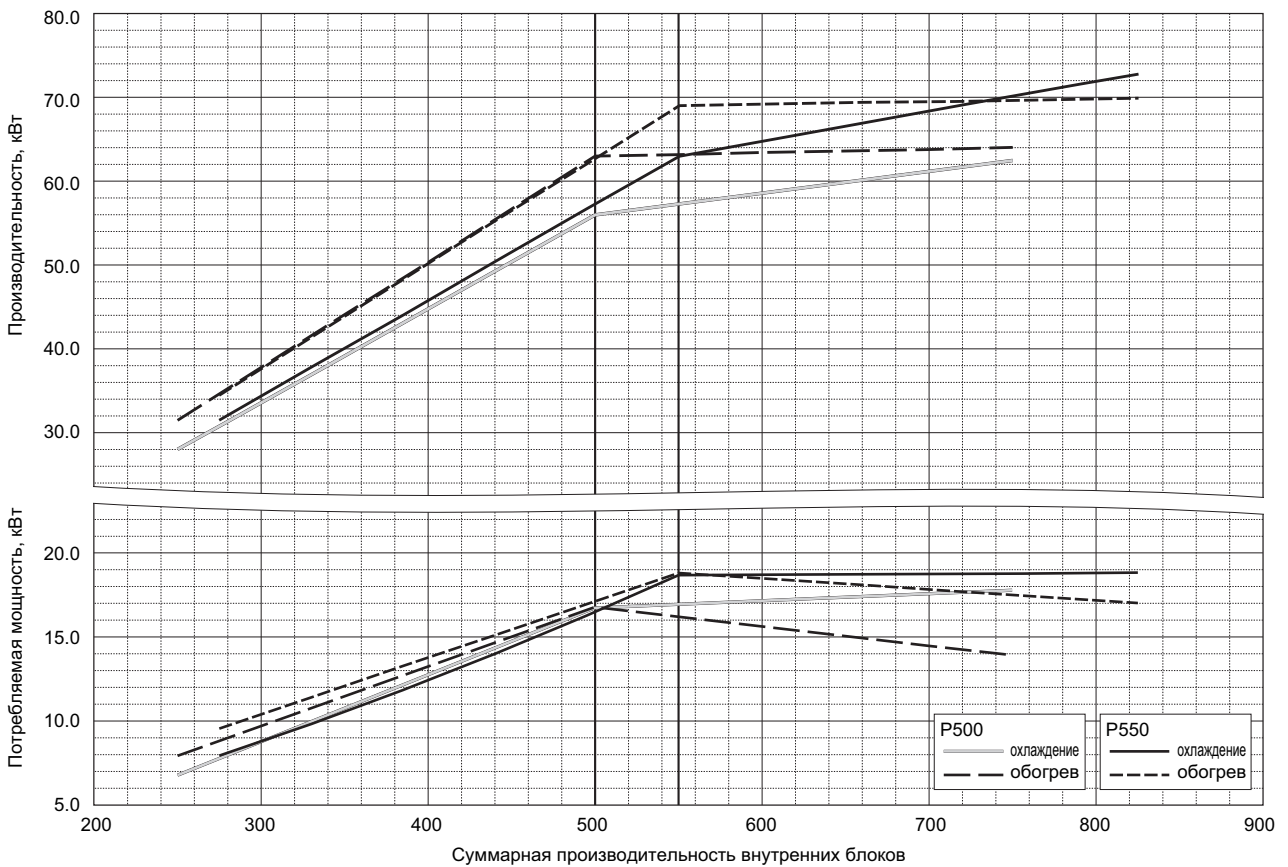

PURY-P600,650YSHM-A(-BS)

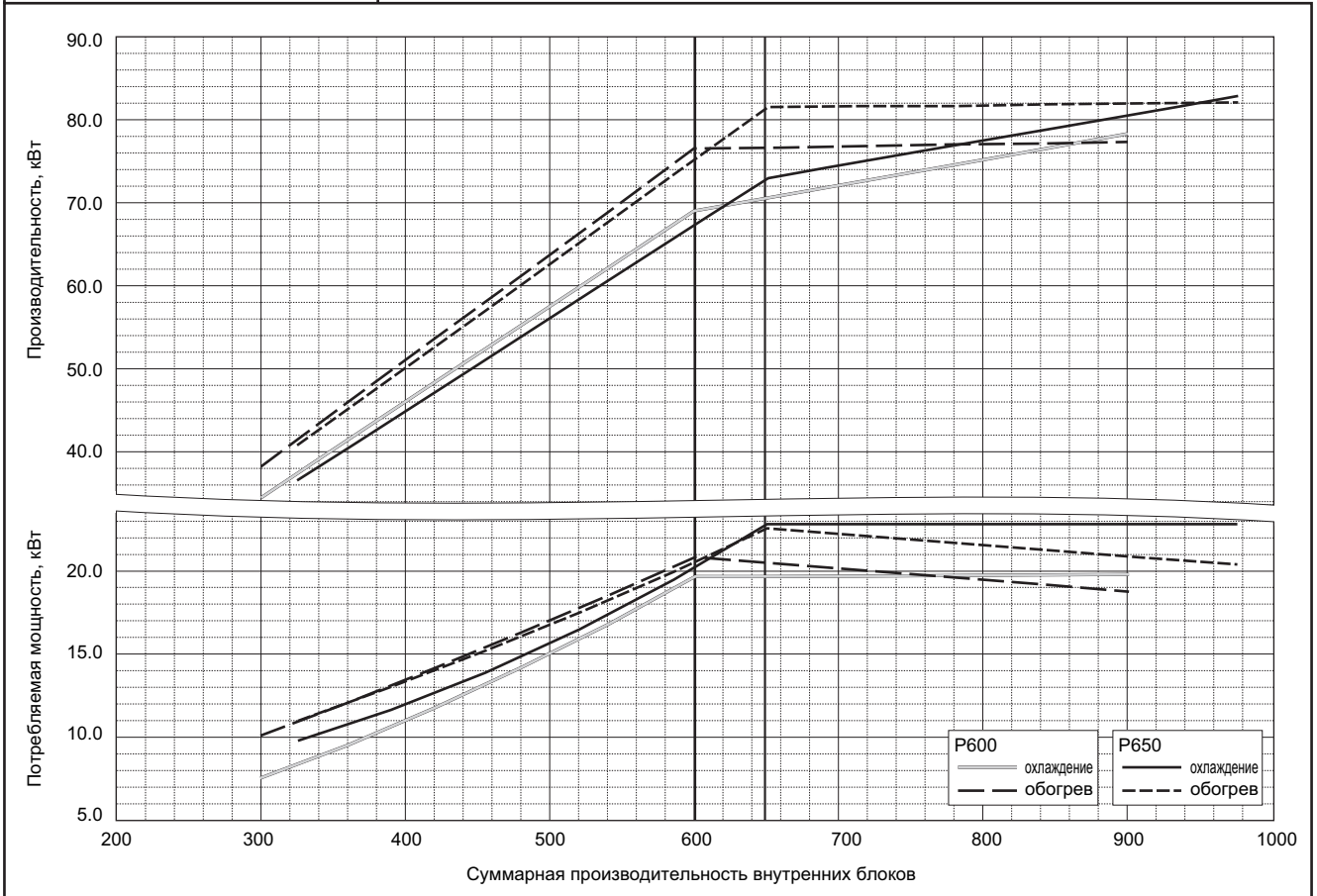

PURY-P700,750YSHM-A(-BS)

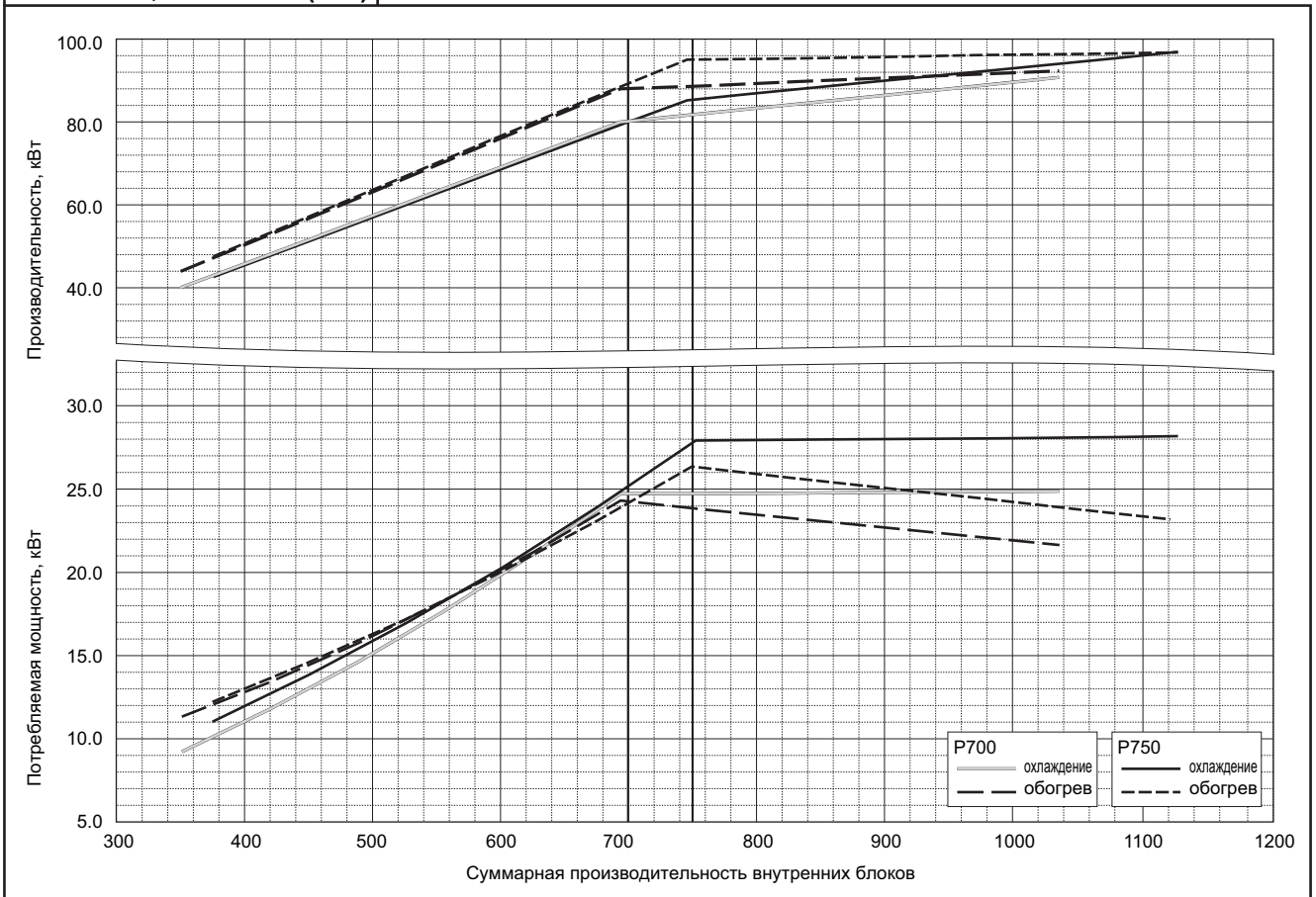

S

PURY-P800YSHM-A(-BS)

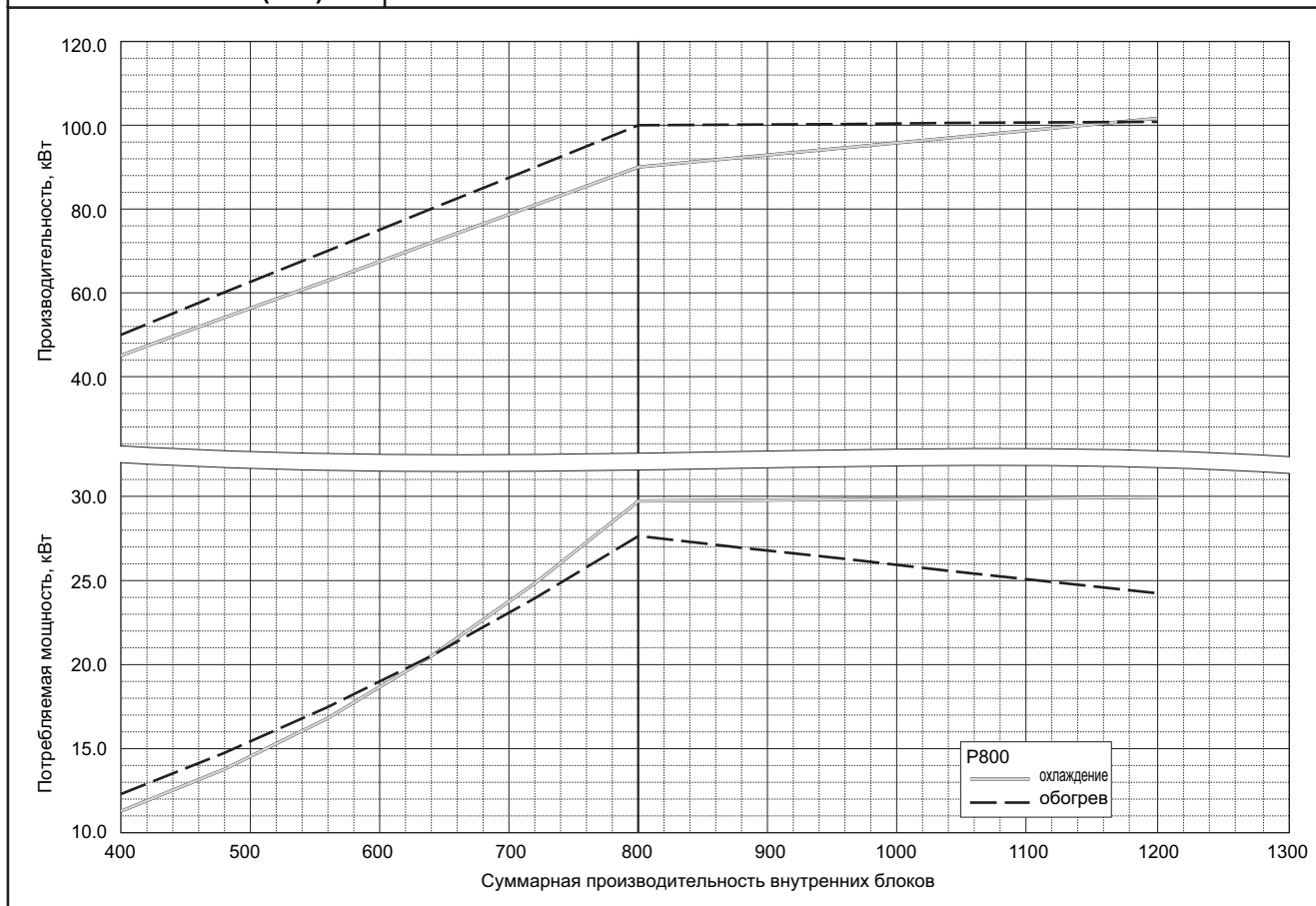

6-3. Коррекция по длине фреоноводов

Длина фреоноводов систем CITY MULTI может быть различной в зависимости от конфигурации конкретного объекта. Однако при увеличении длины фреоноводов производительность системы будет уменьшаться. Реальная производительность зависит от эквивалентной длины фреоновода от наружного блока до самого дальнего внутреннего. В разделе 5-3-3 приведена формула для расчета эквивалентной длины.

6-3-1. Коррекция холодопроизводительности

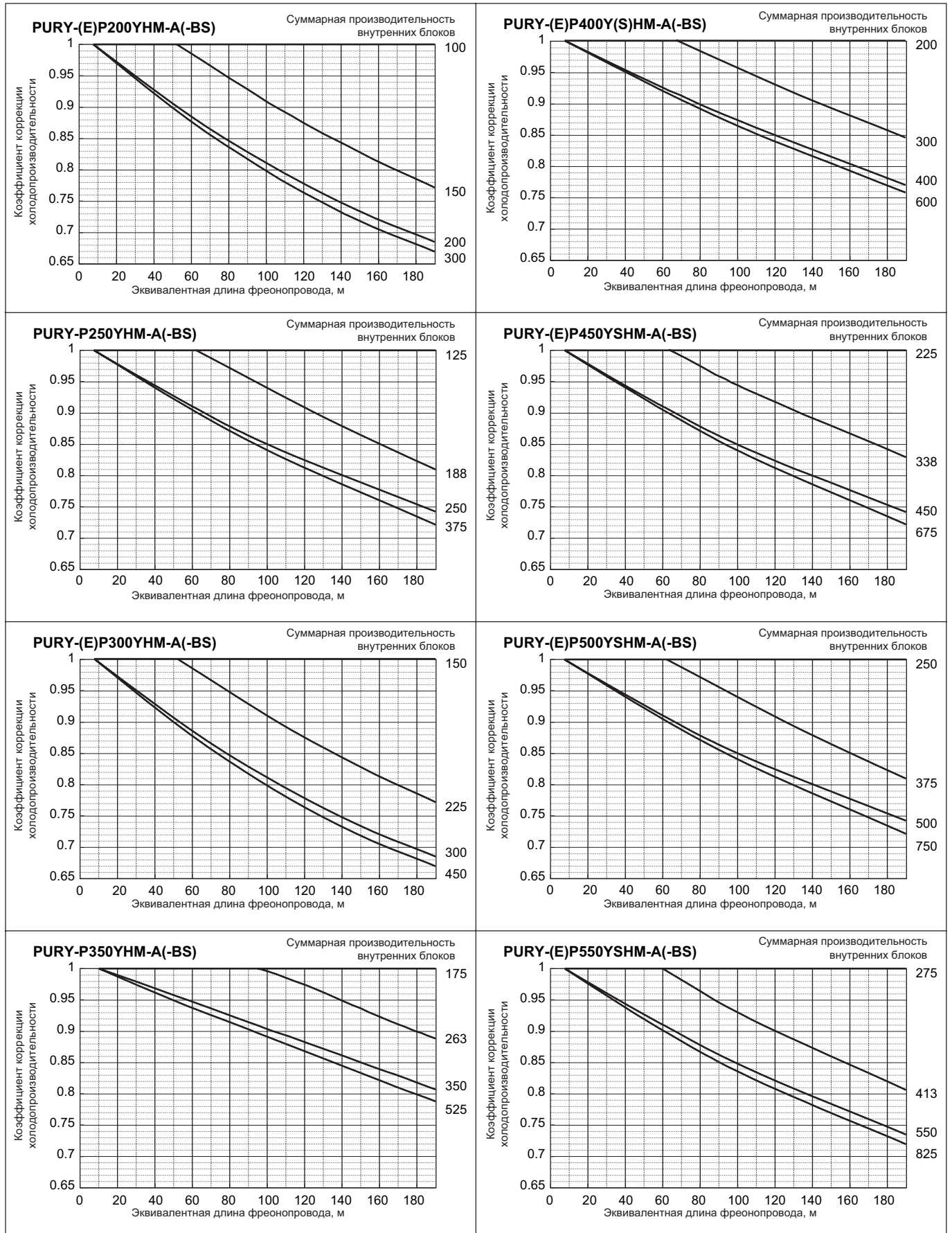

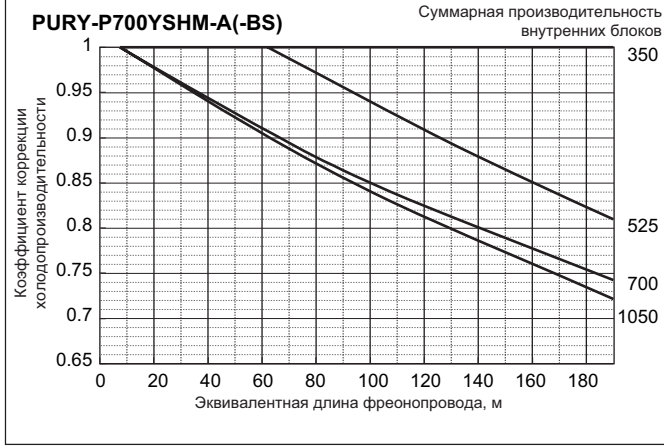
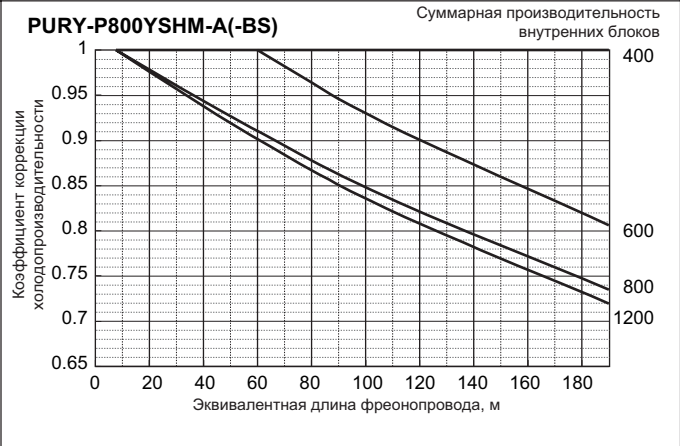
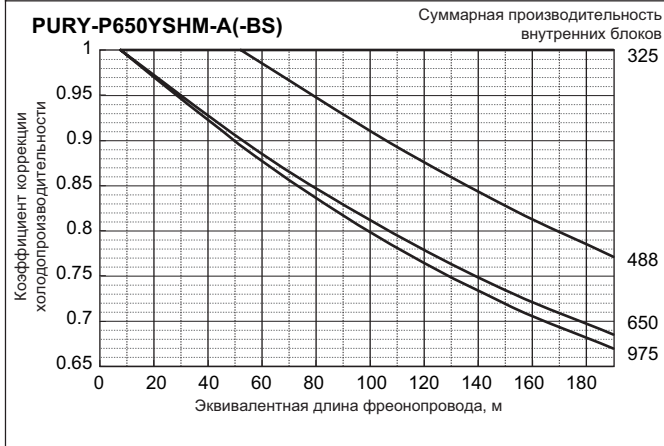
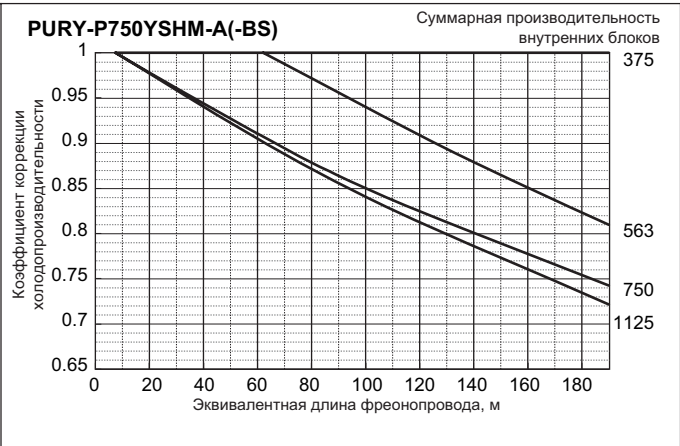

6-3-2. Коррекция теплопроизводительности

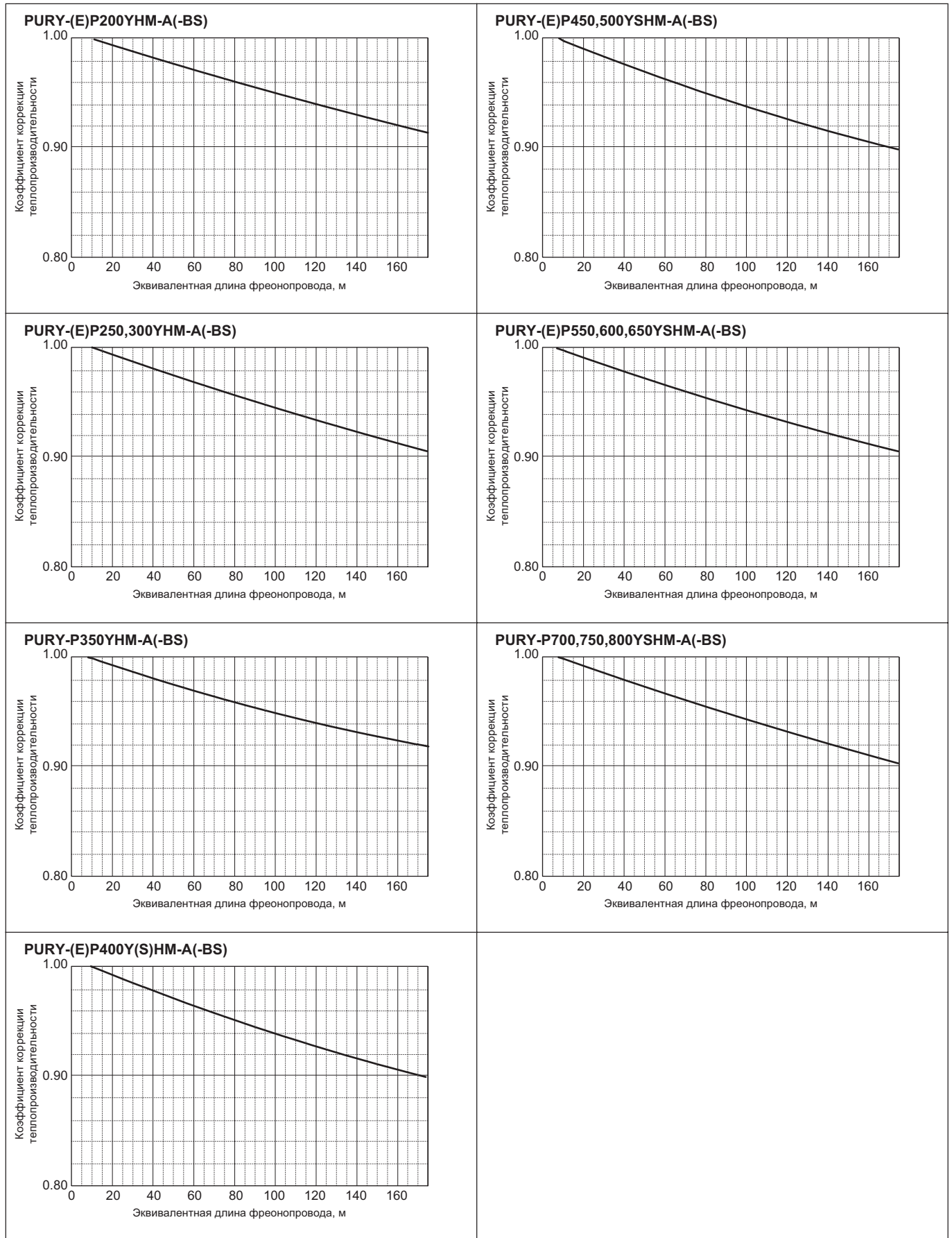

S

6-3-3. Вычисление эквивалентной длины фреонпровода

1 PURY-(E)P200YHM-A(-BS)

Эквивалентная длина = (Реальная длина от наружного блока до самого дальнего внутреннего) + (0.35 x количество поворотов фреонпровода), м

2 PURY-(E)P250,300YHM-A(-BS)

Эквивалентная длина = (Реальная длина от наружного блока до самого дальнего внутреннего) + (0.42 x количество поворотов фреонпровода), м

3 PURY-P350YHM-A(-BS)

Эквивалентная длина = (Реальная длина от наружного блока до самого дальнего внутреннего) + (0.47 x количество поворотов фреонпровода), м

4 PURY-(E)P400,450,500,550,600,650Y(S)HM-A(-BS)

Эквивалентная длина = (Реальная длина от наружного блока до самого дальнего внутреннего) + (0.50 x количество поворотов фреонпровода), м

5 PURY-P700,750,800YSHM-A(-BS)

Эквивалентная длина = (Реальная длина от наружного блока до самого дальнего внутреннего) + (0.70 x количество поворотов фреонпровода), м

6-4. Вычисление эквивалентной длины фреонпровода

Внутренние блоки типоразмера P200 и P250 подключаются к двум объединенным портам BC-контроллера.

Внутренние блоки типоразмера P100 - P140 желательно подключать к двум объединенным портам BC-контроллера. При этом DIP-переключатель SW4-6 на плате BC-контроллера устанавливается в положение ON.

Если внутренние блоки типоразмера P100 P140 подключить к одному порту BC-контроллера, то их производительность будет снижена на 3% (коэффициент коррекции 0.97). При этом DIP-переключатель SW4-6 на плате BC-контроллера устанавливается в положение OFF.

6-5. Коррекция по подключению к BC-контроллеру

В режиме обогрева производительность систем CITY MULTI может быть уменьшена из-за обмерзания теплообменника наружного блока. Реальное значение теплопроизводительности определяется, исходя из номинального значения, и корректирующего коэффициента, приведенного ниже.

Таблица коэффициентов коррекции (по оттаиванию)

Температура наружного воздуха, °C	6	4	2	1	0	-2	-4	-6	-8	-10	-20
PURY-(E)P200YHM-A(-BS)	1.00	0.95	0.84	0.83	0.83	0.87	0.90	0.95	0.95	0.95	0.95
PURY-P250YHM-A(-BS)	1.00	0.95	0.84	0.83	0.83	0.87	0.90	0.95	0.95	0.95	0.95
PURY-(E)P300YHM-A(-BS)	1.00	0.93	0.82	0.80	0.82	0.86	0.90	0.90	0.95	0.95	0.95
PURY-P350YHM-A(-BS)	1.00	0.93	0.85	0.83	0.84	0.86	0.90	0.90	0.95	0.95	0.95
PURY-(E)P400Y(S)HM-A(-BS)	1.00	0.95	0.90	0.87	0.88	0.89	0.90	0.95	0.95	0.95	0.95
PURY-(E)P450YSHM-A(-BS)	1.00	0.98	0.89	0.87	0.89	0.90	0.92	0.95	0.95	0.95	0.95
PURY-(E)P500YSHM-A(-BS)	1.00	0.98	0.89	0.86	0.89	0.90	0.92	0.95	0.95	0.95	0.95
PURY-(E)P550YSHM-A(-BS)	1.00	0.94	0.87	0.86	0.87	0.88	0.90	0.90	0.93	0.93	0.93
PURY-(E)P600YSHM-A(-BS)	1.00	0.94	0.84	0.86	0.87	0.88	0.90	0.90	0.93	0.93	0.93
PURY-P650YSHM-A(-BS)	1.00	0.94	0.84	0.86	0.87	0.88	0.90	0.90	0.93	0.93	0.93
PURY-P700YSHM-A(-BS)	1.00	0.98	0.89	0.88	0.89	0.90	0.92	0.95	0.95	0.95	0.95
PURY-P750YSHM-A(-BS)	1.00	0.98	0.89	0.88	0.89	0.90	0.92	0.95	0.95	0.95	0.95
PURY-P800YSHM-A(-BS)	1.00	0.98	0.89	0.88	0.89	0.90	0.92	0.95	0.95	0.95	0.95

6-6. Диапазон температур наружного воздуха

• охлаждение

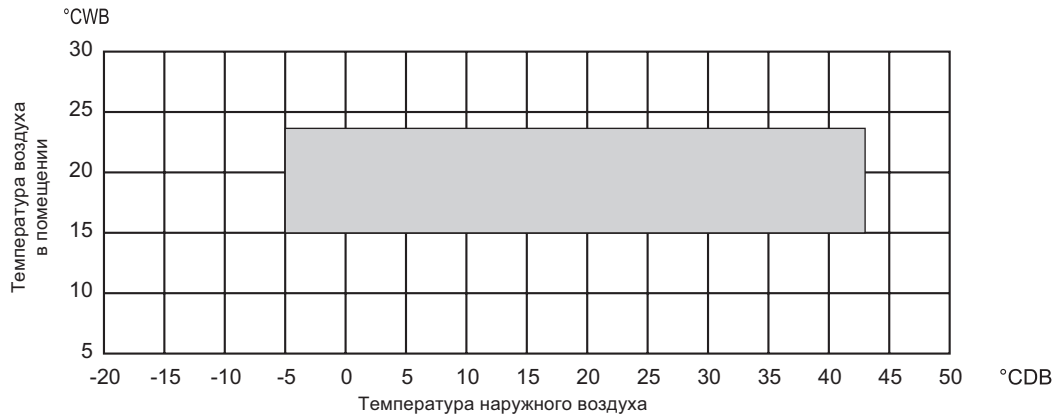

• обогрев

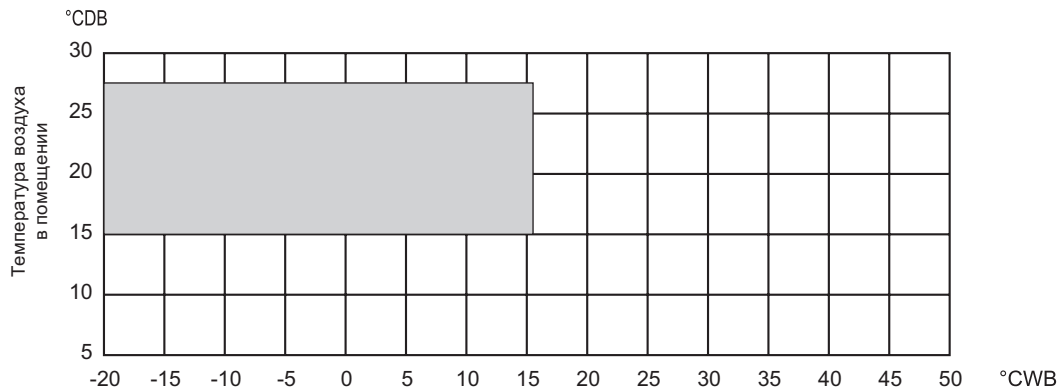

°CDB - температура по сухому термометру
 °CWB - температура по влажному термометру

• Комбинация режимов охлаждения и обогрева (преимущественное охлаждение и преимущественный обогрев)

Температура наружного воздуха	Температура воздуха в помещении	
	охлаждение	обогрев
-5 ~ +21°C DB	—	15 - 27 °CDB
-6 ~ 15.5°C WB	15 - 24 °CWB	—

S

7-1. Разветвители

Фреоновод систем CITY MULTI формируется из труб, разветвителей и коллекторов.

Существует три типа разветвителей. Описание по применению того или иного разветвителя находится в разделе „Проектирование системы“, а также в руководстве по установке разветвителя.

CMY-Y102S-G2 ед. изм.: мм

для газовой линии: переходники для жидкостной линии: переходники

ID: внутренний диаметр
OD: наружный диаметр

CMY-Y102L-G2 ед. изм.: мм

для газовой линии: переходники для жидкостной линии: переходники

ID: внутренний диаметр
OD: наружный диаметр

CMY-Y202-G2 ед. изм.: мм

для газовой линии: переходники для жидкостной линии: переходники

ID: внутренний диаметр
OD: наружный диаметр

7-2. Объединители наружных блоков

Для формирования наружного блока CITY MULTI PURY-(E)P-YSHM-A из нескольких модулей PURY-(E)P-YHM-A используется объединитель наружных блоков. Описание по применению объединителей находится в разделе „Проектирование системы”.

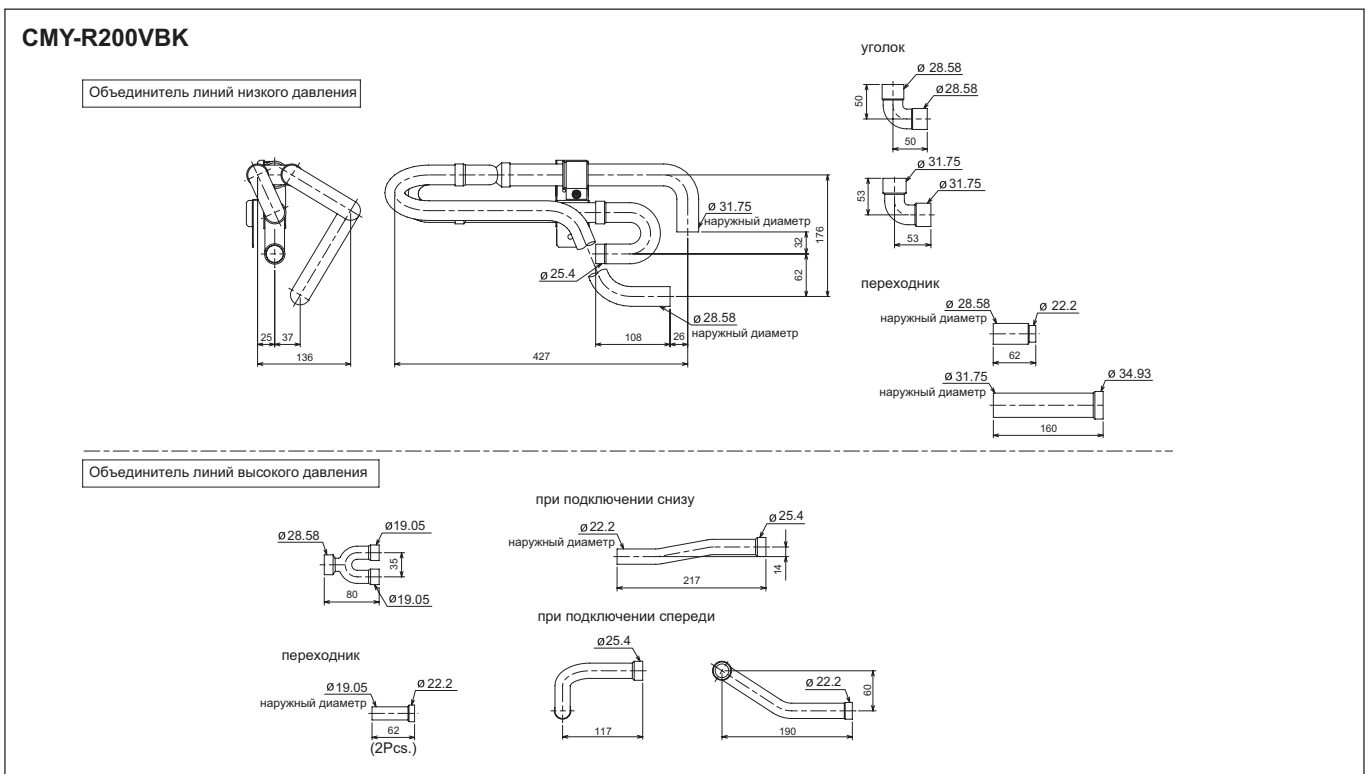
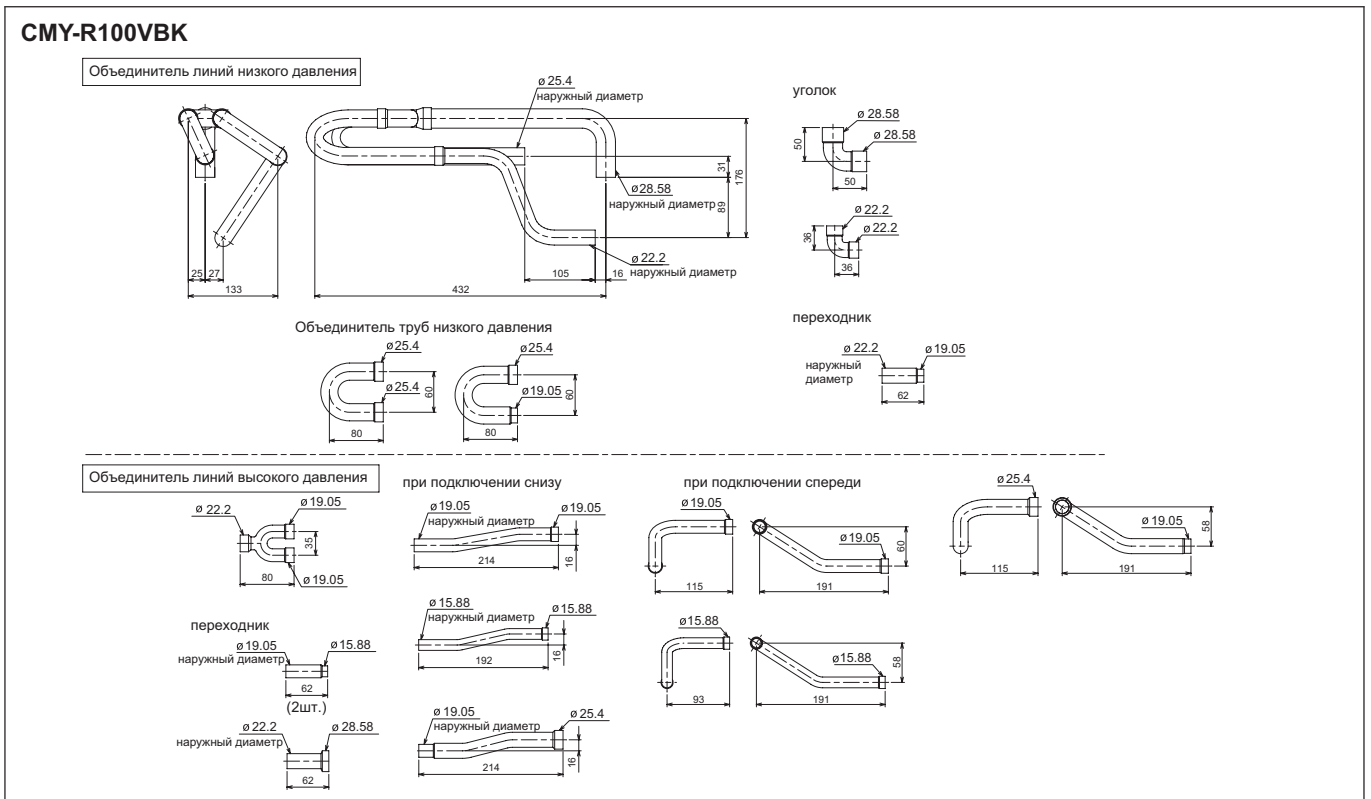

Примечание 1. Установка объединителя линии высокого давления должна производиться горизонтально (отклонение не более ±15°).

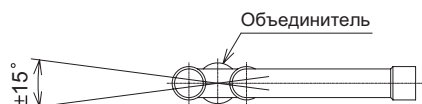



- Используйте прилагаемые переходники для пайки к объединителю.
- На чертежах указаны внутренние диаметры труб

7-3. Объединитель портов ВС-контроллера CMY-R160-J

Объединитель портов ВС-контроллера CMY-R160-J используется в системах CITY MULTI PURY-(E)P-Y(S)HM-A для подключения внутренних блоков типоразмера более P80 к двум портам ВС-контроллера

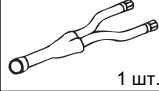
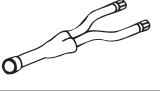
В комплекте с объединителем поставляются:

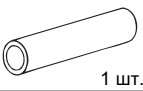
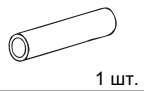
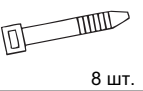
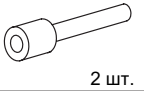
① Инструкция	② Объединитель (жидкость)	③ Объединитель (газ)	④ Изоляция 1	⑤ Изоляция 2 (газ)	⑥ Изоляция 3 (жидкость)	⑦ Стяжка	⑧ Переходник
 этот лист 1 шт.	 1 шт.	 1 шт.	 2 шт.	 1 шт.	 1 шт.	 8 шт.	 2 шт.

② Объединитель (для жидкостной линии)

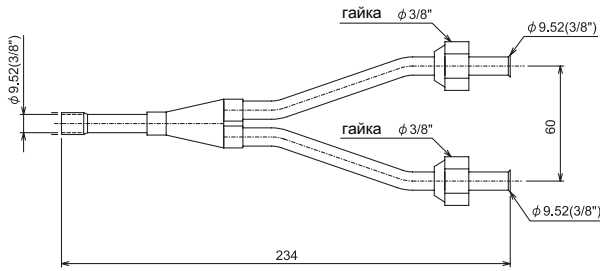

③ Объединитель (для газовой линии)

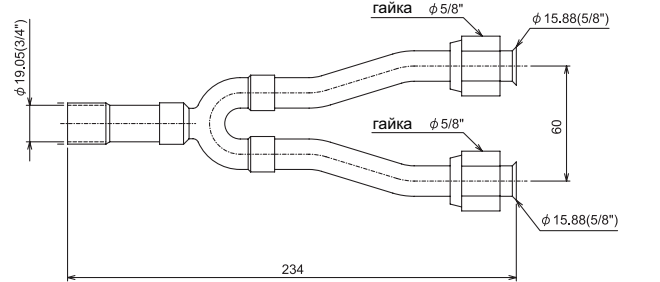

1. Применение объединителя портов CMY-R160-J в системах PURY-(E)P-Y(S)HM-A

Максимальная производительность внутренних блоков, подключенных к одному порту ВС-контроллера не должна превышать P 80. При превышении этого значения объединяются два порта ВС-контроллера с помощью комплекта CMY-R160-J (см. группа 2 и 3 на рисунке 1).

К одному порту ВС-контроллера или к объединению двух портов допускается подключать не более 3 внутренних блоков. Для разветвления магистрали используются разветвители CMY-Y102S-G2. Внутренние блоки, подключенные к одному порту или к объединению двух портов, не могут работать в противоположных режимах (охлаждение и обогрев одновременно невозможно).



Рис. 1. Применение объединителя CMY-R160-J.

2. Установка комплекта объединителей CMY-R160-J

S Схема установки комплекта объединителей CMY-R160-J представлена на рисунке 2. Примите меры для предотвращения образования окалины при пайке и избегайте попадания загрязнений в гидравлический контур. После выполнения соединений проверьте герметичность контура и выполните теплоизоляцию элементов гидравлического контура.

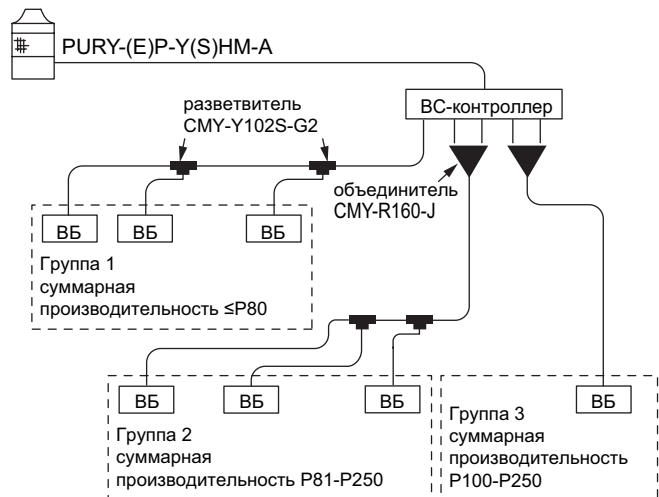

Рис. 2. Установка комплекта объединителей CMY-R160-J

CITY MULTI™

НАРУЖНЫЕ БЛОКИ с воздушным охлаждением конденсатора

R2 СЕРИЯ

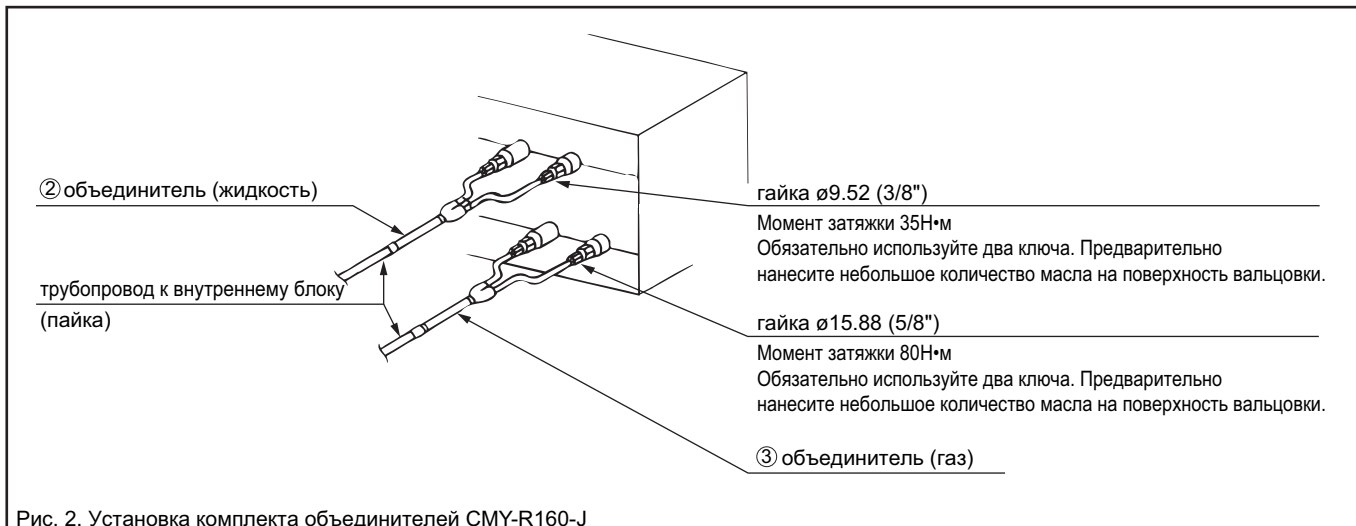
охлаждение и обогрев одновременно

Модификация с высокой
энергетической эффективностью

Содержание раздела

Наружные блоки PURY-EP Y(S)HM-A	403
Электронная версия книги	404

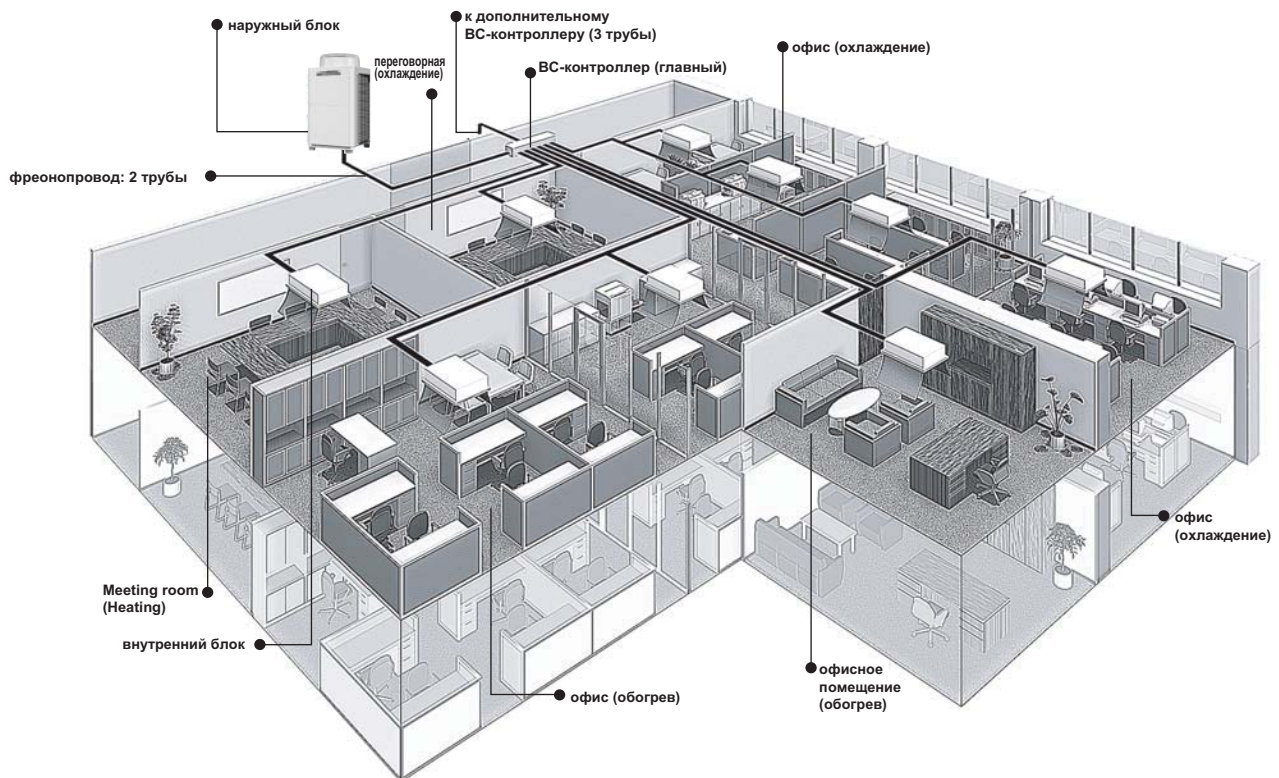

Охлаждение и обогрев с утилизацией тепла: PURY-EP-Y(S)HM-A(-BS)

	200	250	300	400	450	500	550	600
	8HP	10HP	12HP	16HP	18HP	20HP	22HP	24HP
R2 охлаждение и обогрев с утилизацией тепла	●	●	●	●	●	●	●	●

Технические характеристики наружных блоков серии R2 высокой энергоэффективности представлены только в электронной версии данной книги.

Электронную версию книги можно скачать на сайте www.mitsubishi-aircon.ru

CITY MULTI™

КОМПРЕССОРНЫЕ БЛОКИ

с водяным теплообменником

WY СЕРИЯ
охлаждение или обогрев

Содержание раздела

Блоки с водяным контуром PQHY-P Y(S)HM-A	405
1. Спецификация	406
2. Размеры	413
3. Центр тяжести	415
4. Электрическая схема	416
5. Шумовые характеристики	417
6. Производительность	419



PQHY-P200YHM-A
PQHY-P250YHM-A
PQHY-P300YHM-A

PQHY-P400YSHM-A
PQHY-P450YSHM-A
PQHY-P500YSHM-A

PQHY-P550YSHM-A
PQHY-P600YSHM-A

8, 10, 12, 16, 18, 20, 22, 24HP

U

WY охлаждение или обогрев: PQHY-P-Y(S)HM-A

	200	250	300	350	400	450	500	550	600	650	700	750	800	850	900	950	1000	1050	1100	1150	1200	1250	
	8HP	10HP	12HP	14HP	16HP	18HP	20HP	22HP	24HP	26HP	28HP	30HP	32HP	34HP	36HP	38HP	40HP	42HP	44HP	46HP	48HP	50HP	
WY: охлаждение или обогрев	•	•	•		•	•	•	•	•														

1. Спецификация

Технические данные G4 (R410A)

Модель			PQHY-P200YHM-A	PQHY-P250YHM-A	
Электропитание			3 фазы (4 провода, 380 В, 50 Гц)	3 фазы (4 провода, 380 В, 50 Гц)	
Холодопроизводительность (номинальная)	*1	кВт	22,4	28	
	*1	ккал/час	19 300	24 100	
	*1	БТЕ/час	76 400	95 500	
	Потребляемая мощность		кВт	3,92	5,45
	Рабочий ток		А	6,6	9,2
	COP		кВт/кВт	5,71	5,13
Рабочий диапазон температур (охлаждение)	в помещении	влаж. терм.	15,0~24,0°С	15,0~24,0°С	
	циркуляционная вода	°С	10,0~45,0°С	10,0~45,0°С	
Теплопроизводительность (номинальная)	*2	кВт	25,0	31,5	
	*2	ккал/час	21 500	27 100	
	*2	БТЕ/час	85 300	107 500	
	Потребляемая мощность		кВт	4,12	5,8
	Рабочий ток		А	6,9	9,7
	COP		кВт/кВт	6,06	5,43
Рабочий диапазон температур (обогрев)	в помещении	сух. терм.	15,0~27,0°С	15,0~27,0°С	
	циркуляционная вода	°С	10,0~45,0°С	10,0~45,0°С	
Подключаемые внутренние блоки	Суммарная производительность		50 ~ 130% от производительности компрессорно-конденсаторного блока	50 ~ 130% от производительности компрессорно-конденсаторного блока	
	Модели / количество		P15~P250/1~17	P15~P250/1~21	
Уровень шума (измерен в безэховой камере)		дБ(А)	47	49	
Диаметр фреоновых проводов (наружный)	жидкость	мм (дюйм)	9,52 (3/8") пайка	9,52 (3/8") пайка	
	газ	мм (дюйм)	19,05 (3/4") пайка	12,7 (1/2") пайка (при длине более 90 м) 22,2 (7/8") пайка	

Циркуляционная вода	Расход воды	м3/час	5,76	5,76	
		л/с	96	96	
		куб. фут/мин	3,4	3,4	
	Падение давления	кПа	17	17	
Диапазон изменения расхода воды			4,5 - 7,2	4,5 - 7,2	
Компрессор	Тип		Герметичный инверторный компрессор спирального типа	Герметичный инверторный компрессор спирального типа	
	Производитель		MITSUBISHI ELECTRIC CORPORATION	MITSUBISHI ELECTRIC CORPORATION	
	Метод пуска		Инвертор	Инвертор	
	Мощность		кВт	4,6	6,3
	Нагреватель картера		кВт	0,035	0,035
	Холодильное масло			MEL32	MEL32
Внешнее покрытие			Стальные листы с акриловым покрытием	Стальные листы с акриловым покрытием	
Габаритные размеры В x Ш x Д		мм	1160 (без опорных пластин 1100)x880x550	1160 (без опорных пластин 1100)x880x550	
Защитные устройства	Выключатель по высокому давлению		Датчик давления, выключатель по высокому давлению (4,15 МПа)	Датчик давления, выключатель по высокому давлению (4,15 МПа)	
	Цепи инвертора (компрессор)		Тепловая защита, токовая защита	Тепловая защита, токовая защита	
	Компрессор		Тепловая защита	Тепловая защита	
Хладагент	Тип х заводская заправка		R410A x 5,0 кг	R410A x 5,0 кг	
	Управление		Электронный расширительный вентиль LEV	Электронный расширительный вентиль LEV	
Вес		кг	195	195	
Теплообменник	Тип		Пластинчатый	Пластинчатый	
	Объем воды		л	5,0	
	Максимальное давление воды		МПа	1,0	
HIC-цепь (Heat Inter Changer)			-	-	
Чертежи	Размеры		KB94T222	KB94T222	
	Электрическая схема		KE94C317	KE94C317	
Стандартный комплект	Документация		„Руководство по установке“	„Руководство по установке“	
	Принадлежности		Соединительные фланцы фреоновых проводов	Соединительные фланцы фреоновых проводов	
Опции			Разветвители: CMY-Y102S-G2 Коллектор: CMY-Y104/108/1010-G	Разветвители: CMY-Y102S-G2, CMY-Y102L-G2 Коллектор: CMY-Y104/108/1010-G	
	Примечания		1) Крепление блока, подключение воздухопроводов, теплоизоляция, выполнение электрических соединений, а также другие вопросы изложены в „Руководстве по установке“. 2) В связи с постоянной модернизацией оборудования данная спецификация может быть изменена без предварительного уведомления. 3) Температура воздуха в помещении, в котором установлен прибор, не должна превышать 40°С, а относительная влажность - не более 80%. 4) Компрессорно-конденсаторные блоки следует располагать только в помещении. 5) Установите фильтр (более 50 меш) перед прибором на линии подачи воды. 6) Обеспечьте взаимосвязанную работу прибора и циркуляционного насоса.		

Примечания:	*1 Номинальные условия: охлаждение	*2 Номинальные условия: обогрев	Единицы измерения
	в помещении: 27°СDB/19°СWB	20°СDB	ккал = кВт x 860
	температура воды: 30°С	20°С	БТЕ/час = кВт x 3,412
	длина фреоновых проводов: 7,5 м	7,5 м	куб.фут./мин = м3/мин x 35,31
	перепад высот: 0 м	0 м	lb = кг/0,4536
* Номинальные условия 1 и 2 соответствуют стандарту JIS B8615-1.			
°СDB - температура по сухому термометру;			* В данной спецификации параметры округлены.
°СWB - температура по влажному термометру.			

1. Спецификация

Технические данные G4 (R410A)

Модель			PQHY-P300YHM-A	
Электропитание			3 фазы (4 провода, 380 В, 50 Гц)	
Холодопроизводительность (номинальная)	*1	кВт	33,5	
	*1	ккал/час	28 800	
	*1	БТЕ/час	114 300	
	Потребляемая мощность		кВт	7,36
	Рабочий ток		А	12,4
	COP		кВт/кВт	4,55
Рабочий диапазон температур (охлаждение)	в помещении		15,0~24,0°C	
	циркуляционная вода		10,0~45,0°C	
Теплопроизводительность (номинальная)	*2	кВт	37,5	
	*2	ккал/час	32 300	
	*2	БТЕ/час	128 000	
	Потребляемая мощность		кВт	8,15
	Рабочий ток		А	13,7
	COP		кВт/кВт	4,60
Рабочий диапазон температур (обогрев)	в помещении		15,0~27,0°C	
	циркуляционная вода		10,0~45,0°C	
Подключаемые внутренние блоки	Суммарная производительность		50 ~ 130% от производительности компрессорно-конденсаторного блока	
	Модели / количество		P15~P250/1~26	
Уровень шума (измерен в безэховой камере)		дБ(А)	50	
Диаметр фреоновых проводов (наружный)	жидкость		9,52 (3/8") пайка	
			12,7 (1/2") пайка (при длине более 40 м)	
	газ		22,2 (7/8") пайка	

Циркуляционная вода	Расход воды	м3/час	5,76	
		л/с	96	
		куб. фут/мин	3,4	
	Падение давления		кПа	17
	Диапазон изменения расхода воды		м3/час	4,5 - 7,2
Компрессор	Тип		Герметичный инверторный компрессор спирального типа	
	Производитель		MITSUBISHI ELECTRIC CORPORATION	
	Метод пуска		Инвертор	
	Мощность		кВт	7,4
	Нагреватель картера		кВт	0,035
	Холодильное масло			MEL32
Внешнее покрытие			Стальные листы с акриловым покрытием	
Габаритные размеры В x Ш x Д		мм	1160 (без опорных пластин 1100)x880x550	
Защитные устройства	Выключатель по высокому давлению		Датчик давления, выключатель по высокому давлению (4,15 МПа)	
	Цепи инвертора (компрессор)		Тепловая защита, токовая защита	
	Компрессор		Тепловая защита	
Хладагент	Тип х заводская заправка		R410A x 5,0 кг	
	Управление		Электронный расширительный вентиль LEV	
Вес		кг	195	
Теплообменник	Тип		Пластинчатый	
	Объем воды		л	5,0
	Максимальное давление воды		МПа	1,0
Н/С-цепь (Heat Inter Changer)			-	
Чертежи	Размеры		KB94T222	
	Электрическая схема		KE94C317	
Стандартный комплект	Документация		„Руководство по установке“	
	Принадлежности		Соединительные фланцы фреоновых проводов	
Опции			Разветвители: CMY-Y1025-G2, CMY-Y102L-G2 Коллектор: CMY-Y104/108/1010-G	
Примечания			1) Крепление блока, подключение воздухопроводов, теплоизоляция, выполнение электрических соединений, а также другие вопросы изложены в „Руководстве по установке“. 2) В связи с постоянной модернизацией оборудования данная спецификация может быть изменена без предварительного уведомления. 3) Температура воздуха в помещении, в котором установлен прибор, не должна превышать 40°C, а относительная влажность - не более 80%. 4) Компрессорно-конденсаторные блоки следует располагать только в помещении. 5) Установите фильтр (более 50 меш) перед прибором на линии подачи воды. 6) Обеспечьте взаимосвязанную работу прибора и циркуляционного насоса.	

Примечания:	*1 Номинальные условия: охлаждение	*2 Номинальные условия: обогрев	Единицы измерения
	в помещении: 27°CDB/19°CWB	20°CDB	ккал = кВт x 860
	температура воды: 30°C	20°C	БТЕ/час = кВт x 3,412
	длина фреоновых проводов: 7,5 м	7,5 м	куб.фут./мин = м3/мин x 35,31
	перепад высот: 0 м	0 м	lb = кг/0,4536
* Номинальные условия 1 и 2 соответствуют стандарту JIS B8615-1.			
°CDB - температура по сухому термометру;			* В данной спецификации параметры округлены.
°CWB - температура по влажному термометру.			

1. Спецификация

Технические данные G4 (R410A)

Модель			PQHY-P400YSHM-A		
Электропитание			3 фазы (4 провода, 380 В, 50 Гц)		
Холодопроизводительность (номинальная)	*1	кВт	45,0		
	*1	ккал/час	38 700		
	*1	БТЕ/час	153 500		
	Потребляемая мощность		кВт	8,25	
	Рабочий ток		А	13,9	
	COP		кВт/кВт	5,45	
Рабочий диапазон температур (охлаждение)	в помещении	влаж. терм.	15,0~24,0°C		
	циркуляционная вода	°С	10,0~45,0°C		
Теплопроизводительность (номинальная)	*2	кВт	50,0		
	*2	ккал/час	43 000		
	*2	БТЕ/час	170 600		
	Потребляемая мощность		кВт	8,65	
	Рабочий ток		А	14,6	
	COP		кВт/кВт	5,78	
Рабочий диапазон температур (обогрев)	в помещении	сух. терм.	15,0~27,0°C		
	циркуляционная вода	°С	10,0~45,0°C		
Подключаемые внутренние блоки	Суммарная производительность		50 ~ 130% от производительности компрессорно-конденсаторного блока		
	Модели / количество		P15~P250/1~34		
Уровень шума (измерен в безэховой камере)		дБ(А)	50		
Диаметр фреоновых проводов (наружный)	жидкость	мм (дюйм)	12,7 (1/2") пайка		
	газ	мм (дюйм)	28,58 (1-1/8") пайка		

Агрегат состоит из следующих модулей

Наименование модулей			PQHY-P200YHM-A	PQHY-P200YHM-A
Циркуляционная вода	Расход воды	м3/час	5,76 + 5,76	
		л/с	96 + 96	
		куб. фут/мин	3,4 + 3,4	
	Падение давления	кПа	17	17
Диапазон изменения расхода воды		м3/час	4,5 + 4,5 ~ 7,2 + 7,2	
Компрессор	Тип		Герметичный инверторный компрессор спирального типа	Герметичный инверторный компрессор спирального типа
	Производитель		MITSUBISHI ELECTRIC CORPORATION	MITSUBISHI ELECTRIC CORPORATION
	Метод пуска		Инвертор	Инвертор
	Мощность	кВт	4,6	4,6
	Нагреватель картера	кВт	0,035	0,035
Холодильное масло			MEL32	MEL32
Внешнее покрытие			Стальные листы с акриловым покрытием	Стальные листы с акриловым покрытием
Габаритные размеры В x Ш x Д		мм	1160 (без опорных пластин 1100)x880x550	1160 (без опорных пластин 1100)x880x550
Защитные устройства	Выключатель по высокому давлению		Датчик давления, выключатель по высокому давлению (4,15 МПа)	Датчик давления, выключатель по высокому давлению (4,15 МПа)
	Цепи инвертора (компрессор)		Тепловая защита, токовая защита	Тепловая защита, токовая защита
	Компрессор		Тепловая защита	Тепловая защита
Хладагент	Тип x заводская заправка		R410A x 5,0 кг	R410A x 5,0 кг
	Управление		Электронный расширительный вентиль LEV	Электронный расширительный вентиль LEV
Вес		кг	195	195
Теплообменник	Тип		Пластинчатый	Пластинчатый
	Объем воды	л	5,0	5,0
	Максимальное давление воды	МПа	1,0	1,0
Н/С-цепь (Heat Inter Changer)			-	-
Диаметр фреоновых проводов (от блока до объединителя)	жидкость	мм (дюйм)	9,52 (3/8") пайка	9,52 (3/8") пайка
	газ	мм (дюйм)	19,05 (3/4") пайка	19,05 (3/4") пайка
Чертежи	Размеры		KB94T223	KB94T223
	Электрическая схема		KE94C317	KE94C317
Стандартный комплект	Документация		„Руководство по установке“	„Руководство по установке“
	Принадлежности		Соединительные фланцы фреоновых проводов	Соединительные фланцы фреоновых проводов
Опции			Объединитель модулей: CMY-Y100VBK2 Разветвители: CMY-Y102S-G2, CMY-Y102L-G2, CMY-Y202-G2 Коллектор: CMY-Y104/108/1010-G	
Примечания			1) Крепление блока, подключение воздухопроводов, теплоизоляция, выполнение электрических соединений, а также другие вопросы изложены в „Руководстве по установке“. 2) В связи с постоянной модернизацией оборудования данная спецификация может быть изменена без предварительного уведомления. 3) Температура воздуха в помещении, в котором установлен прибор, не должна превышать 40°C, а относительная влажность - не более 80%. 4) Компрессорно-конденсаторные блоки следует располагать только в помещении. 5) Установите фильтр (более 50 меш) перед прибором на линии подачи воды. 6) Обеспечьте взаимосвязанную работу прибора и циркуляционного насоса.	

Примечания:	*1 Номинальные условия: охлаждение	*2 Номинальные условия: обогрев	Единицы измерения
	в помещении: 27°CDB/19°CWB	20°CDB	ккал = кВт x 860
	температура воды: 30°C	20°C	БТЕ/час = кВт x 3,412
	длина фреоновых проводов: 7,5 м	7,5 м	куб.фут./мин = м3/мин x 35,31
	перепад высот: 0 м	0 м	lb = кг/0,4536
* Номинальные условия 1 и 2 соответствуют стандарту JIS B8615-1.			
°CDB - температура по сухому термометру;			
°CWB - температура по влажному термометру.			
* В данной спецификации параметры округлены.			

1. Спецификация

Технические данные G4 (R410A)

Модель			PQHY-P450YSHM-A	
Электропитание			3 фазы (4 провода, 380 В, 50 Гц)	
Холодопроизводительность (номинальная)	*1	кВт	50,0	
	*1	ккал/час	43 000	
	*1	БТЕ/час	170 600	
	Потребляемая мощность		кВт	9,84
	Рабочий ток		А	16,6
	COP		кВт/кВт	5,08
Рабочий диапазон температур (охлаждение)	в помещении		15,0~24,0°C	
	циркуляционная вода		10,0~45,0°C	
Теплопроизводительность (номинальная)	*2	кВт	56,0	
	*2	ккал/час	48 200	
	*2	БТЕ/час	191 100	
	Потребляемая мощность		кВт	10,42
	Рабочий ток		А	17,5
	COP		кВт/кВт	5,37
Рабочий диапазон температур (обогрев)	в помещении		15,0~27,0°C	
	циркуляционная вода		10,0~45,0°C	
Подключаемые внутренние блоки	Суммарная производительность		50 ~ 130% от производительности компрессорно-конденсаторного блока	
	Модели / количество		P15~P250/1~39	
Уровень шума (измерен в безэховой камере)		дБ(А)	51	
Диаметр фреоновых проводов (наружный)	жидкость	мм (дюйм)	15,88(5/8") пайка	
	газ	мм (дюйм)	28,58 (1-1/8") пайка	

Агрегат состоит из следующих модулей

Наименование модулей			PQHY-P250YHM-A	PQHY-P200YHM-A
Циркуляционная вода	Расход воды	м3/час	5,76 + 5,76	
		л/с	96 + 96	
		куб. фут./мин	3,4 + 3,4	
	Падение давления	кПа	17	17
Диапазон изменения расхода воды		м3/час	4,5 + 4,5 ~ 7,2 + 7,2	
Компрессор	Тип		Герметичный инверторный компрессор спирального типа	Герметичный инверторный компрессор спирального типа
	Производитель		MITSUBISHI ELECTRIC CORPORATION	MITSUBISHI ELECTRIC CORPORATION
	Метод пуска		Инвертор	Инвертор
	Мощность	кВт	6,3	4,6
	Нагреватель картера	кВт	0,035	0,035
Холодильное масло			MEL32	MEL32
Внешнее покрытие			Стальные листы с акриловым покрытием	Стальные листы с акриловым покрытием
Габаритные размеры В x Ш x Д		мм	1160 (без опорных пластин 1100)x880x550	1160 (без опорных пластин 1100)x880x550
Защитные устройства	Выключатель по высокому давлению		Датчик давления, выключатель по высокому давлению (4,15 МПа)	Датчик давления, выключатель по высокому давлению (4,15 МПа)
	Цепи инвертора (компрессор)		Тепловая защита, токовая защита	Тепловая защита, токовая защита
	Компрессор		Тепловая защита	Тепловая защита
Хладагент	Тип х заводская заправка		R410A x 5,0 кг	R410A x 5,0 кг
	Управление		Электронный расширительный вентиль LEV	Электронный расширительный вентиль LEV
Вес		кг	195	195
Теплообменник	Тип		Пластинчатый	Пластинчатый
	Объем воды	л	5,0	5,0
	Максимальное давление воды	МПа	1,0	1,0
HiC-цепь (Heat Inter Changer)			-	-
Диаметр фреоновых проводов (от блока до объединителя)	жидкость	мм (дюйм)	9,52 (3/8") пайка	9,52 (3/8") пайка
	газ	мм (дюйм)	22,2 (7/8") пайка	22,2 (7/8") пайка
Чертежи	Размеры		KB94T223	KB94T223
	Электрическая схема		KE94C317	KE94C317
Стандартный комплект	Документация		„Руководство по установке“	„Руководство по установке“
	Принадлежности		Соединительные фланцы фреоновых проводов	Соединительные фланцы фреоновых проводов
Опции			Объединитель модулей: CMY-Y100VBK2 Разветвители: CMY-Y102S-G2, CMY-Y102L-G2, CMY-Y202-G2 Коллектор: CMY-Y104/108/1010-G	
Примечания			1) Крепление блока, подключение воздухопроводов, теплоизоляция, выполнение электрических соединений, а также другие вопросы изложены в „Руководстве по установке“. 2) В связи с постоянной модернизацией оборудования данная спецификация может быть изменена без предварительного уведомления. 3) Температура воздуха в помещении, в котором установлен прибор, не должна превышать 40°C, а относительная влажность - не более 80%. 4) Компрессорно-конденсаторные блоки следует располагать только в помещении. 5) Установите фильтр (более 50 меш) перед прибором на линии подачи воды. 6) Обеспечьте взаимосвязанную работу прибора и циркуляционного насоса.	

Примечания:	*1 Номинальные условия: охлаждение	*2 Номинальные условия: обогрев	Единицы измерения
	в помещении: 27°CDB/19°CWB	20°CDB	ккал = кВт x 860
	температура воды: 30°C	20°C	БТЕ/час = кВт x 3,412
	длина фреоновых проводов: 7,5 м	7,5 м	куб.фут./мин = м3/мин x 35,31
	перепад высот: 0 м	0 м	lb = кг/0,4536
* Номинальные условия 1 и 2 соответствуют стандарту JIS B8615-1.			
°CDB - температура по сухому термометру;			* В данной спецификации параметры округлены.
°CWB - температура по влажному термометру.			

1. Спецификация

Технические данные G4 (R410A)

Модель			PQHY-P500YSHM-A		
Электропитание			3 фазы (4 провода, 380 В, 50 Гц)		
Холодопроизводительность (номинальная)	*1	кВт	56,0		
	*1	ккал/час	48 200		
	*1	БТЕ/час	191 100		
	Потребляемая мощность		кВт	11,45	
	Рабочий ток		А	19,3	
COP		кВт/кВт	4,89		
Рабочий диапазон температур (охлаждение)	в помещении	влаж. терм.	15,0~24,0°C		
	циркуляционная вода	°C	10,0~45,0°C		
Теплопроизводительность (номинальная)	*2	кВт	63,0		
	*2	ккал/час	54 200		
	*2	БТЕ/час	215 000		
	Потребляемая мощность		кВт	12,06	
	Рабочий ток		А	20,3	
COP		кВт/кВт	5,22		
Рабочий диапазон температур (обогрев)	в помещении	сух. терм.	15,0~27,0°C		
	циркуляционная вода	°C	10,0~45,0°C		
Подключаемые внутренние блоки	Суммарная производительность		50 ~ 130% от производительности компрессорно-конденсаторного блока		
	Модели / количество		P15~P250/1~43		
Уровень шума (измерен в безэховой камере)		дБ(А)	52		
Диаметр фреоновых проводов (наружный)	жидкость	мм (дюйм)	15,88(5/8") пайка		
	газ	мм (дюйм)	28,58 (1-1/8") пайка		

Агрегат состоит из следующих модулей

Наименование модулей			PQHY-P250YHM-A		
Циркуляционная вода	Расход воды	м3/час	5,76 + 5,76		
		л/с	96 + 96		
		куб. фут/мин	3,4 + 3,4		
	Падение давления	кПа	17	17	
Диапазон изменения расхода воды		м3/час	4,5 + 4,5 ~ 7,2 + 7,2		
Компрессор	Тип		Герметичный инверторный компрессор спирального типа	Герметичный инверторный компрессор спирального типа	
	Производитель		MITSUBISHI ELECTRIC CORPORATION	MITSUBISHI ELECTRIC CORPORATION	
	Метод пуска		Инвертор	Инвертор	
	Мощность	кВт	6,3	6,3	
	Нагреватель картера	кВт	0,035	0,035	
Холодильное масло			MEL32	MEL32	
Внешнее покрытие			Стальные листы с акриловым покрытием	Стальные листы с акриловым покрытием	
Габаритные размеры В x Ш x Д		мм	1160 (без опорных пластин 1100)x880x550	1160 (без опорных пластин 1100)x880x550	
Защитные устройства	Выключатель по высокому давлению		Датчик давления, выключатель по высокому давлению (4,15 МПа)	Датчик давления, выключатель по высокому давлению (4,15 МПа)	
	Цепи инвертора (компрессор)		Тепловая защита, токовая защита	Тепловая защита, токовая защита	
	Компрессор		Тепловая защита	Тепловая защита	
Хладагент	Тип x заводская заправка		R410A x 5,0 кг	R410A x 5,0 кг	
	Управление		Электронный расширительный вентиль LEV	Электронный расширительный вентиль LEV	
Вес		кг	195	195	
Теплообменник	Тип		Пластинчатый	Пластинчатый	
	Объем воды	л	5,0	5,0	
	Максимальное давление воды	МПа	1,0	1,0	
Н/С-цепь (Heat Inter Changer)			-	-	
Диаметр фреоновых проводов (от блока до объединителя)	жидкость	мм (дюйм)	9,52 (3/8") пайка	9,52 (3/8") пайка	
	газ	мм (дюйм)	22,2 (7/8") пайка	22,2 (7/8") пайка	
Чертежи	Размеры		KB94T223	KB94T223	
	Электрическая схема		KE94C317	KE94C317	
Стандартный комплект	Документация		„Руководство по установке“	„Руководство по установке“	
	Принадлежности		Соединительные фланцы фреоновых проводов	Соединительные фланцы фреоновых проводов	
Опции			Объединитель модулей: CMY-Y100VBK2 Разветвители: CMY-Y102S-G2, CMY-Y102L-G2, CMY-Y202-G2 Коллектор: CMY-Y104/108/1010-G		
Примечания			1) Крепление блока, подключение воздухопроводов, теплоизоляция, выполнение электрических соединений, а также другие вопросы изложены в „Руководстве по установке“. 2) В связи с постоянной модернизацией оборудования данная спецификация может быть изменена без предварительного уведомления. 3) Температура воздуха в помещении, в котором установлен прибор, не должна превышать 40°C, а относительная влажность - не более 80%. 4) Компрессорно-конденсаторные блоки следует располагать только в помещении. 5) Установите фильтр (более 50 меш) перед прибором на линии подачи воды. 6) Обеспечьте взаимосвязанную работу прибора и циркуляционного насоса.		

Примечания:	*1 Номинальные условия: охлаждение	*2 Номинальные условия: обогрев	Единицы измерения
	в помещении: 27°CDB/19°CWB	20°CDB	ккал = кВт x 860
	температура воды: 30°C	20°C	БТЕ/час = кВт x 3,412
	длина фреоновых проводов: 7,5 м	7,5 м	куб.фут./мин = м3/мин x 35,31
	перепад высот: 0 м	0 м	lb = кг/0,4536

* Номинальные условия 1 и 2 соответствуют стандарту JIS B8615-1.
 °CDB - температура по сухому термометру;
 °CWB - температура по влажному термометру.

* В данной спецификации параметры округлены.

1. Спецификация

Технические данные G4 (R410A)

Модель			PQHY-P550YSHM-A		
Электропитание			3 фазы (4 провода, 380 В, 50 Гц)		
Холодопроизводительность (номинальная)	*1	кВт	63,0		
	*1	ккал/час	54 200		
	*1	БТЕ/час	215 000		
	Потребляемая мощность		кВт	13,46	
	Рабочий ток		А	22,7	
	COP		кВт/кВт	4,68	
Рабочий диапазон температур (охлаждение)	в помещении		влаж. терм. 15,0~24,0°C		
	циркуляционная вода		°C 10,0~45,0°C		
Теплопроизводительность (номинальная)	*2	кВт	69,0		
	*2	ккал/час	59 300		
	*2	БТЕ/час	235 400		
	Потребляемая мощность		кВт	14,65	
	Рабочий ток		А	24,7	
	COP		кВт/кВт	4,70	
Рабочий диапазон температур (обогрев)	в помещении		сух. терм. 15,0~27,0°C		
	циркуляционная вода		°C 10,0~45,0°C		
Подключаемые внутренние блоки	Суммарная производительность		50 ~ 130% от производительности компрессорно-конденсаторного блока		
	Модели / количество		P15~P250/2~47		
Уровень шума (измерен в безэховой камере)		дБ(А)	52,5		
Диаметр фреоновых проводов (наружный)	жидкость	мм (дюйм)	15,88(5/8") пайка		
	газ	мм (дюйм)	28,58 (1-1/8") пайка		

Агрегат состоит из следующих модулей

Наименование модулей			PQHY-P300YHM-A		PQHY-P250YHM-A	
Циркуляционная вода	Расход воды	м3/час	5,76 + 5,76			
		л/с	96 + 96			
		куб. фут./мин	3,4 + 3,4			
	Падение давления	кПа	17		17	
	Диапазон изменения расхода воды	м3/час	4,5 + 4,5 ~ 7,2 + 7,2			
Компрессор	Тип		Герметичный инверторный компрессор спирального типа		Герметичный инверторный компрессор спирального типа	
	Производитель		MITSUBISHI ELECTRIC CORPORATION		MITSUBISHI ELECTRIC CORPORATION	
	Метод пуска		Инвертор		Инвертор	
	Мощность	кВт	7,4		6,3	
	Нагреватель картера	кВт	0,035		0,035	
	Холодильное масло		MEL32		MEL32	
Внешнее покрытие			Стальные листы с акриловым покрытием		Стальные листы с акриловым покрытием	
Габаритные размеры В x Ш x Д			мм 1160 (без опорных пластин 1100)x880x550		мм 1160 (без опорных пластин 1100)x880x550	
Защитные устройства	Выключатель по высокому давлению		Датчик давления, выключатель по высокому давлению (4,15 МПа)		Датчик давления, выключатель по высокому давлению (4,15 МПа)	
	Цепи инвертора (компрессор)		Тепловая защита, токовая защита		Тепловая защита, токовая защита	
	Компрессор		Тепловая защита		Тепловая защита	
Хладагент	Тип х заводская заправка		R410A x 5,0 кг		R410A x 5,0 кг	
	Управление		Электронный расширительный вентиль LEV		Электронный расширительный вентиль LEV	
Вес		кг	195		195	
Теплообменник	Тип		Пластинчатый		Пластинчатый	
	Объем воды	л	5,0		5,0	
	Максимальное давление воды	МПа	1,0		1,0	
HiC-цепь (Heat Inter Changer)			-		-	
Диаметр фреоновых проводов (от блока до объединителя)	жидкость	мм (дюйм)	12,7 (1/2") пайка		12,7 (1/2") пайка	
	газ	мм (дюйм)	22,2 (7/8") пайка		22,2 (7/8") пайка	
Чертежи	Размеры		KB94T223		KB94T223	
	Электрическая схема		KE94C317		KE94C317	
Стандартный комплект	Документация		„Руководство по установке“		„Руководство по установке“	
	Принадлежности		Соединительные фланцы фреоновых проводов		Соединительные фланцы фреоновых проводов	
Опции			Объединитель модулей: CMY-Y100VBK2 Разветвители: CMY-Y102S-G2, CMY-Y102L-G2, CMY-Y202-G2, CMY-Y302-G2 Коллектор: CMY-Y104/108/1010-G			
Примечания			1) Крепление блока, подключение воздухопроводов, теплоизоляция, выполнение электрических соединений, а также другие вопросы изложены в „Руководстве по установке“. 2) В связи с постоянной модернизацией оборудования данная спецификация может быть изменена без предварительного уведомления. 3) Температура воздуха в помещении, в котором установлен прибор, не должна превышать 40°C, а относительная влажность - не более 80%. 4) Компрессорно-конденсаторные блоки следует располагать только в помещении. 5) Установите фильтр (более 50 меш) перед прибором на линии подачи воды. 6) Обеспечьте взаимосвязанную работу прибора и циркуляционного насоса.			

Примечания:	*1 Номинальные условия: охлаждение	*2 Номинальные условия: обогрев	Единицы измерения
	в помещении: 27°CDB/19°CWB	20°CDB	ккал = кВт x 860
	температура воды: 30°C	20°C	БТЕ/час = кВт x 3,412
	длина фреоновых проводов: 7,5 м	7,5 м	куб.фут./мин = м3/мин x 35,31
	перепад высот: 0 м	0 м	lb = кг/0,4536
* Номинальные условия 1 и 2 соответствуют стандарту JIS B8615-1.			
°CDB - температура по сухому термометру;			
°CWB - температура по влажному термометру.			
			* В данной спецификации параметры округлены.

1. Спецификация

Технические данные G4 (R410A)

Модель			PQHY-P600YSHM-A		
Электропитание			3 фазы (4 провода, 380 В, 50 Гц)		
Холодопроизводительность (номинальная)	*1	кВт	69,0		
	*1	ккал/час	59 300		
	*1	БТЕ/час	235 400		
	Потребляемая мощность		кВт	15,48	
	Рабочий ток		А	26,1	
	COP		кВт/кВт	4,45	
Рабочий диапазон температур (охлаждение)	в помещении	влаж. терм.	15,0~24,0°C		
	циркуляционная вода	°C	10,0~45,0°C		
Теплопроизводительность (номинальная)	*2	кВт	76,5		
	*2	ккал/час	65 800		
	*2	БТЕ/час	261 000		
	Потребляемая мощность		кВт	17,12	
	Рабочий ток		А	28,9	
	COP		кВт/кВт	4,46	
Рабочий диапазон температур (обогрев)	в помещении	сух. терм.	15,0~27,0°C		
	циркуляционная вода	°C	10,0~45,0°C		
Подключаемые внутренние блоки	Суммарная производительность		50 ~ 130% от производительности компрессорно-конденсаторного блока		
	Модели / количество		P15~P250/2~50		
Уровень шума (измерен в безэховой камере)		дБ(А)	53		
Диаметр фреоновых проводов (наружный)	жидкость	мм (дюйм)	15,88(5/8") пайка		
	газ	мм (дюйм)	28,58 (1-1/8") пайка		

Агрегат состоит из следующих модулей

Наименование модулей			PQHY-P300YHM-A	PQHY-P300YHM-A	
Циркуляционная вода	Расход воды	м3/час	5,76 + 5,76		
		л/с	96 + 96		
		куб. фут/мин	3,4 + 3,4		
	Падение давления	кПа	17	17	
Диапазон изменения расхода воды		м3/час	4,5 + 4,5 ~ 7,2 + 7,2		
Компрессор	Тип		Герметичный инверторный компрессор спирального типа	Герметичный инверторный компрессор спирального типа	
	Производитель		MITSUBISHI ELECTRIC CORPORATION	MITSUBISHI ELECTRIC CORPORATION	
	Метод пуска		Инвертор	Инвертор	
	Мощность	кВт	7,4	7,4	
	Нагреватель картера	кВт	0,035	0,035	
Холодильное масло			MEL32	MEL32	
Внешнее покрытие			Стальные листы с акриловым покрытием	Стальные листы с акриловым покрытием	
Габаритные размеры В x Ш x Д			мм	1160 (без опорных пластин 1100)x880x550	1160 (без опорных пластин 1100)x880x550
Защитные устройства	Выключатель по высокому давлению		Датчик давления, выключатель по высокому давлению (4,15 МПа)	Датчик давления, выключатель по высокому давлению (4,15 МПа)	
	Цепи инвертора (компрессор)		Тепловая защита, токовая защита	Тепловая защита, токовая защита	
	Компрессор		Тепловая защита	Тепловая защита	
Хладагент	Тип x заводская заправка		R410A x 5,0 кг	R410A x 5,0 кг	
	Управление		Электронный расширительный вентиль LEV	Электронный расширительный вентиль LEV	
Вес			кг	195	195
Теплообменник	Тип		Пластинчатый	Пластинчатый	
	Объем воды		л	5,0	5,0
	Максимальное давление воды		МПа	1,0	1,0
Н/С-цепь (Heat Inter Changer)					
Диаметр фреоновых проводов (от блока до объединителя)	жидкость	мм (дюйм)	12,7 (1/2") пайка	12,7 (1/2") пайка	
	газ	мм (дюйм)	22,2 (7/8") пайка	22,2 (7/8") пайка	
Чертежи	Размеры		KB94T223	KB94T223	
	Электрическая схема		KE94C317	KE94C317	
Стандартный комплект	Документация		„Руководство по установке“	„Руководство по установке“	
	Принадлежности		Соединительные фланцы фреоновых проводов	Соединительные фланцы фреоновых проводов	
Опции					
Объединитель модулей: CMY-Y100VBK2 Разветвители: CMY-Y102S-G2, CMY-Y102L-G2, CMY-Y202-G2, CMY-Y302-G2 Коллектор: CMY-Y104/108/1010-G					
Примечания			1) Крепление блока, подключение воздухопроводов, теплоизоляция, выполнение электрических соединений, а также другие вопросы изложены в „Руководстве по установке“. 2) В связи с постоянной модернизацией оборудования данная спецификация может быть изменена без предварительного уведомления. 3) Температура воздуха в помещении, в котором установлен прибор, не должна превышать 40°C, а относительная влажность - не более 80%. 4) Компрессорно-конденсаторные блоки следует располагать только в помещении. 5) Установите фильтр (более 50 меш) перед прибором на линии подачи воды. 6) Обеспечьте взаимосвязанную работу прибора и циркуляционного насоса.		

Примечания:	*1 Номинальные условия: охлаждение	*2 Номинальные условия: обогрев	Единицы измерения
	в помещении: 27°CDB/19°CWB	20°CDB	ккал = кВт x 860
	температура воды: 30°C	20°C	БТЕ/час = кВт x 3,412
	длина фреоновых проводов: 7,5 м	7,5 м	куб.фут./мин = м3/мин x 35,31
	перепад высот: 0 м	0 м	lb = кг/0,4536
* Номинальные условия 1 и 2 соответствуют стандарту JIS B8615-1.			
°CDB - температура по сухому термометру;			
°CWB - температура по влажному термометру.			
* В данной спецификации параметры округлены.			

PQHY-P200, 250, 300YHM-A

единицы измерения: мм

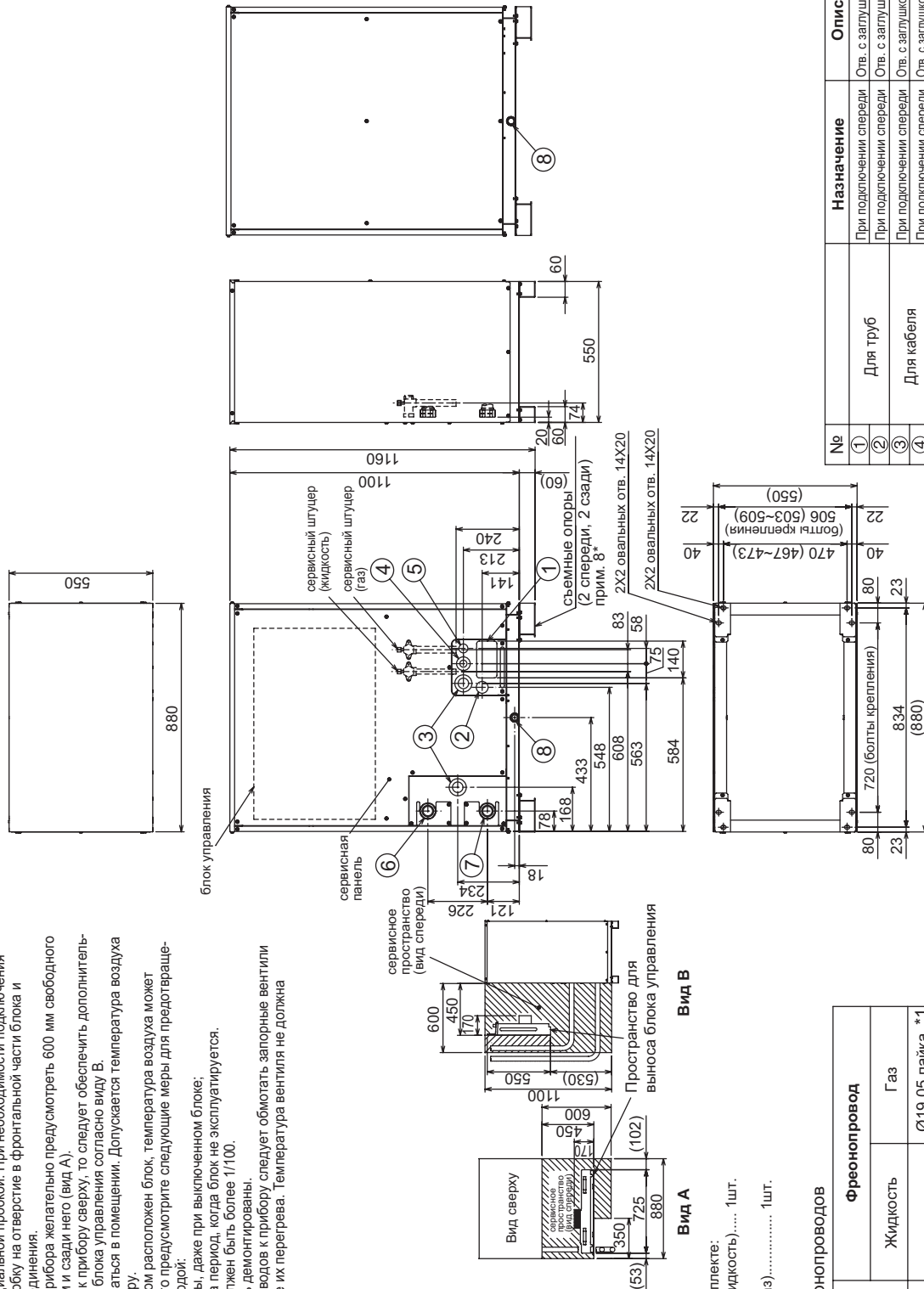

Примечания:

- 1) Закройте крышками отверстия, через которые подведены трубы хладагента и воды, а также электрокабели, для предотвращения попадания влаги в прибор.
- 2) В заводской поставке предполагается подключение дренажа спереди. Дренажное отверстие зады закрыть специальной пробкой. При необходимости подключения дренажа зады установите пробку на отверстие в фронтальной части блока и проверьте герметичность соединения.
- 3) При одиночной установке прибора желательно предусмотреть 600 мм свободного пространства перед прибором и зады него (вид А).
- 4) Если трубы воды подходят к прибору сверху, то следует обеспечить дополнительное пространство для выноса блока управления согласно виду В.
- 5) Прибор должен устанавливаться в помещении. Допускается температура воздуха -20~40°C по сухому термометру.
- 6) Если в помещении, в котором расположен блок, температура воздуха может понизиться ниже 0 градусов, то предусмотрите следующие меры для предотвращения размораживания труб с водой:
 - постоянную циркуляцию воды, даже при выключенном блоке;
 - удаление воды из контура на период, когда блок не эксплуатируется.
- 7) Уклон дренажной трубы должен быть более 1/100.
- 8) Съемные опоры могут быть демонтированы.
- 9) Во время пайки фреоновых труб к прибору следует обмотать запорные вентили влажной тканью во избежание их перегрева. Температура вентилей не должна превышать 120°C.

Принадлежности в комплекте:

- Соединит. фланец (жидкость)..... 1шт. (P200/P250/P300)
- Соединит. фланец (газ)..... 1шт. (P200/P250/P300)

Подключение фреоновых труб

Модель	Фреоновые трубы	
	Жидкость	Газ
PQHY-P200YHM-A	Ø19,05 пайка *1	
PQHY-P250YHM-A	Ø9,52 пайка *1	Ø22,2 пайка *1
PQHY-P300YHM-A		Ø22,2 пайка *1

*1. Переходники поставляются в комплекте.

№	Назначение	Описание
①	Для труб	При подключении спереди Отв. с заглушкой 140 x 77
②		При подключении спереди Отв. с заглушкой Ø45
③	Для кабеля	При подключении спереди Отв. с заглушкой Ø65 или Ø40
④		При подключении спереди Отв. с заглушкой Ø52 или Ø27
⑤	Для кабеля сигнальной линии	При подключении спереди Отв. с заглушкой Ø34
⑥	Для труб (вода)	При подключении спереди Отв. с заглушкой Ø34
⑦	Выход воды	Rc1-1/2 внешняя резьба
⑧	Дренаж	Rc3/4 внешняя резьба

PQHY-P400, 450, 500, 550, 600YSHM-A

единицы измерения: мм

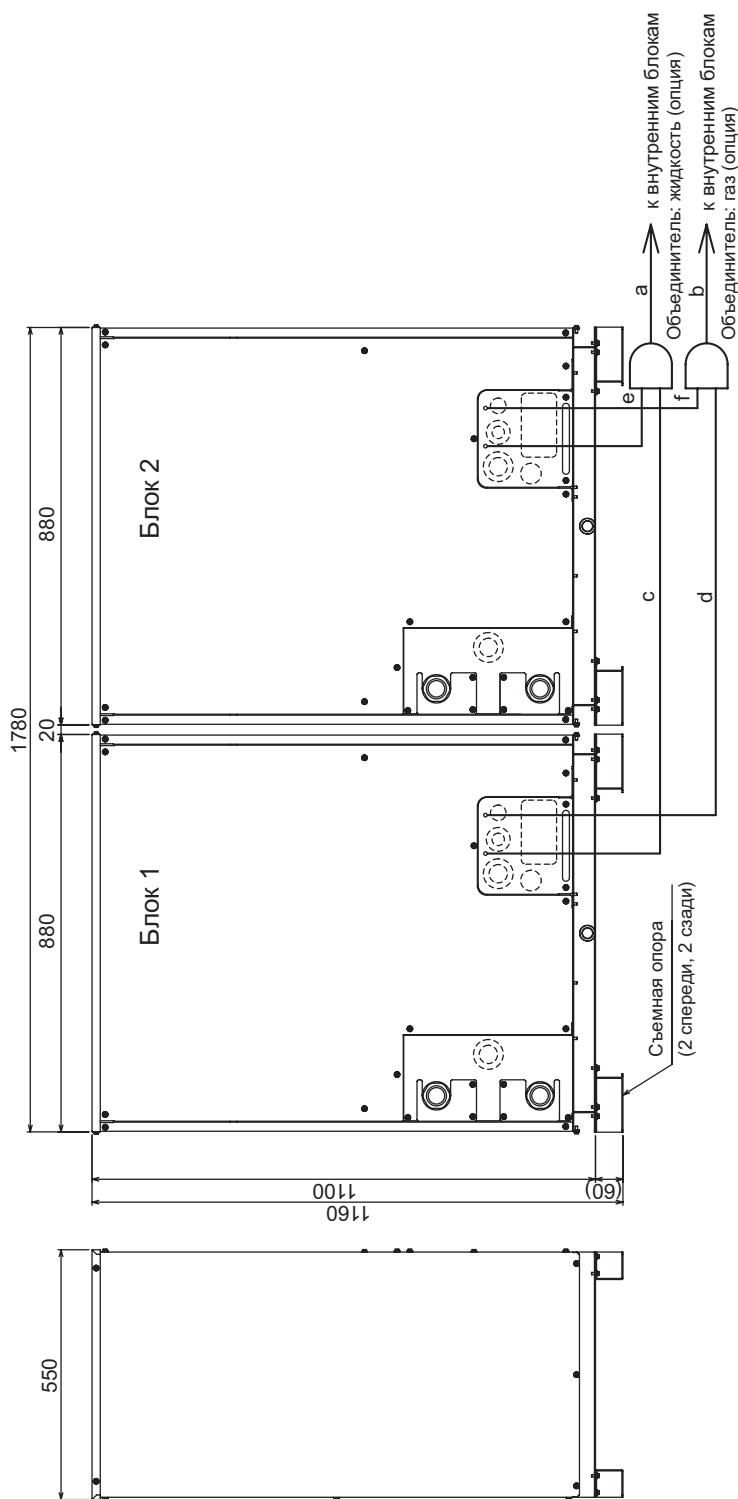

Примечание:

1. Соедините фреонопроводы как показано на чертеже. Обратите внимание на диаметры труб.
2. Съемная опора может быть снята на объекте.
3. Объединители следует располагать горизонтально. Отклонение не должно превышать 15 градусов. Руководствуйтесь инструкцией по установке.
4. Длина прямого участка фреонопровода (a и b) должна быть не менее 500 мм, включая прямую участок объединителя.
5. Для объединения модулей в агрегат используйте только объединитель Mitsubishi Electric.

Параметры объединяющих фреонопроводов:

Наименование агрегата	PQHY-P400YSHM-A	PQHY-P450YSHM-A	PQHY-P500YSHM-A	PQHY-P550YSHM-A	PQHY-P600YSHM-A	
	Агрегат состоит из:	Блок 1 PQHY-P200YHM-A	Блок 2 PQHY-P200YHM-A	Блок 1 PQHY-P250YHM-A	Блок 2 PQHY-P250YHM-A	Блок 1 PQHY-P300YHM-A
Набор для объединения блоков (опция)	СМУ-Y100VBK2					
Внутренние блоки - Объединитель	Жидкость	a	ø12.7	ø15.88		
	Газ	b	ø28.58			
Объединитель - Блок 1	Жидкость	c	ø9.52		ø12.7	
	Газ	d	ø22.2			
Объединитель - Блок 2	Жидкость	e	ø9.52		ø12.7	
	Газ	f	ø22.2			

PQHY-P200,250,300YHM-A

единицы измерения: мм

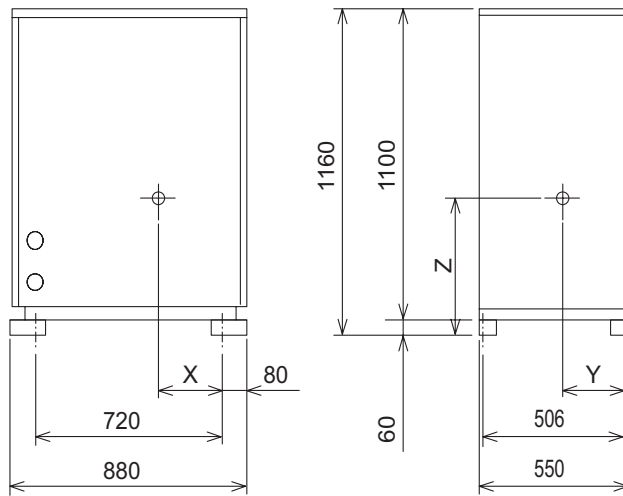

Модель	X	Y	Z
PQHY-P200YHM-A	418	250	532
PQHY-P250YHM-A	418	250	532
PQHY-P300YHM-A	418	250	532

PQHY-P200,250,300YHM-A

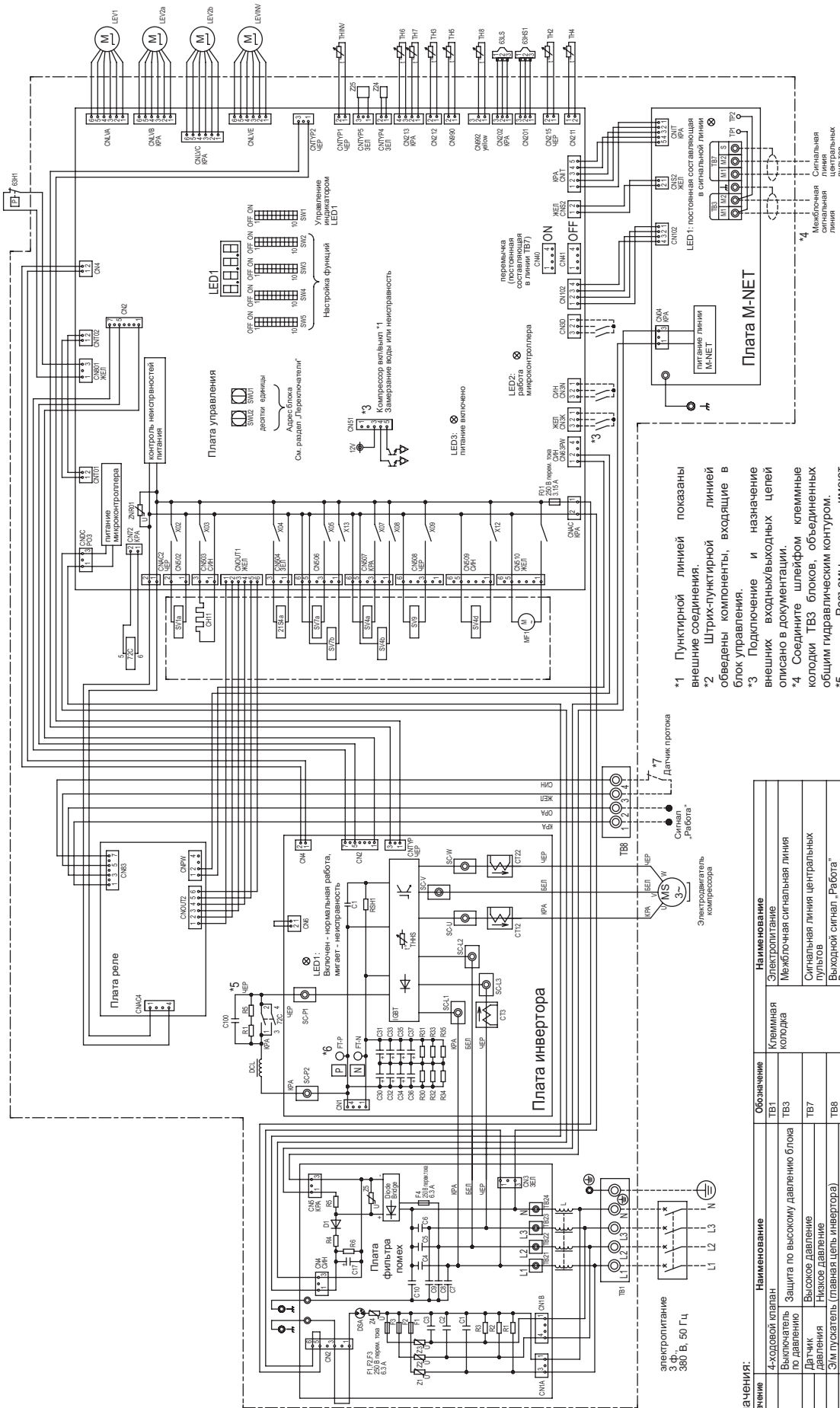

- *1 Пунктирной линией показаны внешние соединения.
- *2 Штрих-пунктирной линией обведены компоненты, входящие в блок управления.
- *3 Подключение и назначение внешних входных/выходных цепей описано в документации.
- *4 Соедините шлейфом клеммные колодки ТВ3 блоков, объединенных общим гидравлическим контуром.
- *5 Разъемы имеют фиксаторы-защелки. Убедитесь, что разъемы надежно соединены. Для отключения разъемов нажмите на фиксатор.
- *6 В блоке управления некоторые компоненты находятся под высоким напряжением. Перед проверкой цепей блока управления выключите питание и подождите, как минимум 10 минут. Проверьте что напряжение между клеммами FT-R и FT-N на плате инвертора менее 20 В пост. тока.

Обозначение	Наименование	Обозначение	Наименование
Z1S4a	4-ходовой клапан	ТВ1	Электродвигатель
63H1	Выключатель по давлению	ТВ3	Межблочная сигнальная линия
63H1	Датчик	ТВ7	Сигнальная линия центральных пультов
63LS	Высокое Давление	ТВ8	Выходной сигнал „Работа“
72C	Низкое Давление		Взаимосвязь с циркуляционным насосом
CT12, 22, 3	Элм пускатель (главная цепь инвертора)	ТН2	Subcool bypass outlet temperature
CH11	Нагреватель картриджа компрессора	ТН3	Температура трубы
DCL	DC катушка	ТН4	Температура входной трубы
LEV1	НПС байпас. Управляет расходом хладагента через НПС-цель.	ТН6	АСС температура входной трубы хладагента
LEV2a, b	Расширительный вентиль	ТН7	Температура переохлажденного хладагента
LEVINV	Расширительный вентиль (цель охлаждения дросселя)	ТН8	Температура воды на входе
MF1	Элд вентилятора (охлаждение инвертора)	ТН9V	Температура воды на выходе
SV1a	Соленоидный	ТН9S	Температура на выходе цепи охлаждения
SV4a, b, d	Клапан	ТН15	Температура испарителя
SV7a, b	Проходимость теплообменника		Температура сигнального клапана
SV9	Проходимость теплообменника		Функциональное устройство
	Управление байпасной цепью		

Обозначения:

- 3 Ф. В. 50 Гц
- электродвигатель
- 3-ф. инвертор
- Датчик протока
- Сигнал „Работа“
- Электродвигатель компрессора

Условия измерения:
PQHY-P200,250,300YHM-A

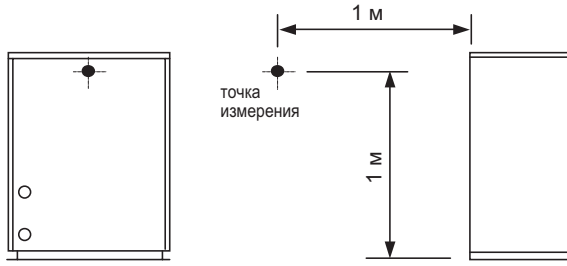

Уровень шума PQHY-P300YHM-A

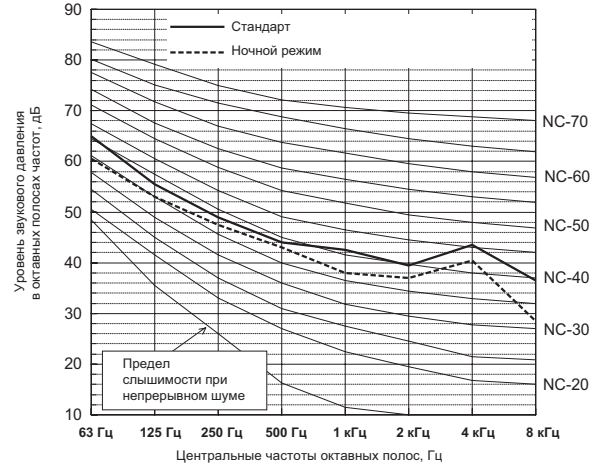

	63 Гц	125 Гц	250 Гц	500 Гц	1 кГц	2 кГц	4 кГц	8 кГц	дБА
Стандарт	65.0	55.5	49.0	44.0	42.5	39.5	43.5	36.5	50.0
Ночной режим	60.5	53.0	47.5	43.0	38.0	37.0	40.5	28.5	47.0

* Если активирован ночной режим, то производительность системы ограничена. Система может автоматически вернуться в стандартный режим, если рабочие условия не соответствуют ночному режиму.

Уровень шума PQHY-P200YHM-A

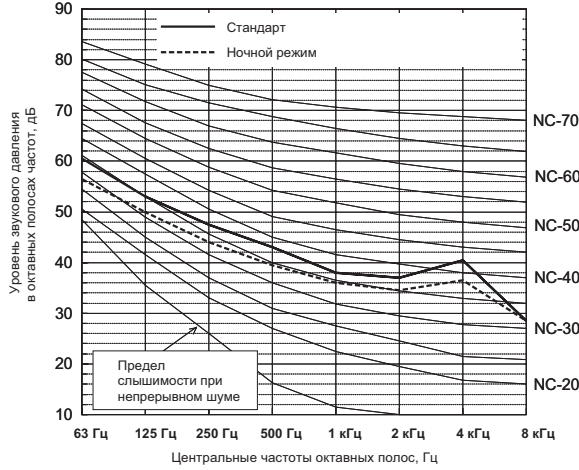

	63 Гц	125 Гц	250 Гц	500 Гц	1 кГц	2 кГц	4 кГц	8 кГц	дБА
Стандарт	60.5	53.0	47.5	43.0	38.0	37.0	40.5	28.5	47.0
Ночной режим	56.5	50.0	44.0	39.5	36.0	34.5	36.5	28.5	44.0

* Если активирован ночной режим, то производительность системы ограничена. Система может автоматически вернуться в стандартный режим, если рабочие условия не соответствуют ночному режиму.

Уровень шума PQHY-P250YHM-A

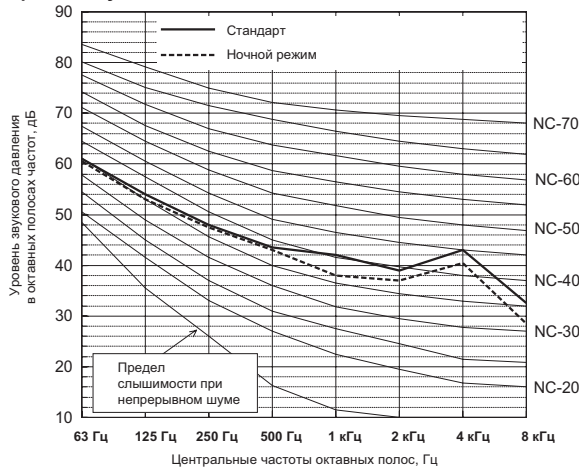

	63 Гц	125 Гц	250 Гц	500 Гц	1 кГц	2 кГц	4 кГц	8 кГц	дБА
Стандарт	61.0	54.0	48.0	43.5	42.0	39.0	43.0	32.5	49.0
Ночной режим	60.5	53.0	47.5	43.0	38.0	37.0	40.5	28.5	47.0

* Если активирован ночной режим, то производительность системы ограничена. Система может автоматически вернуться в стандартный режим, если рабочие условия не соответствуют ночному режиму.

U

Условия измерения:
PQHY-P400,450,500,550,600YSHM-A

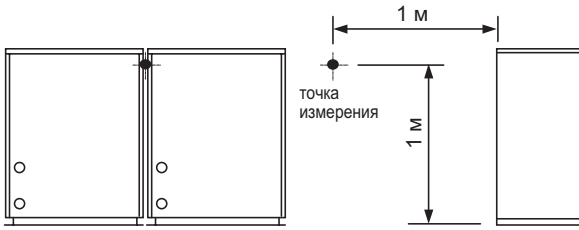

Уровень шума PQHY-P500YSHM-A

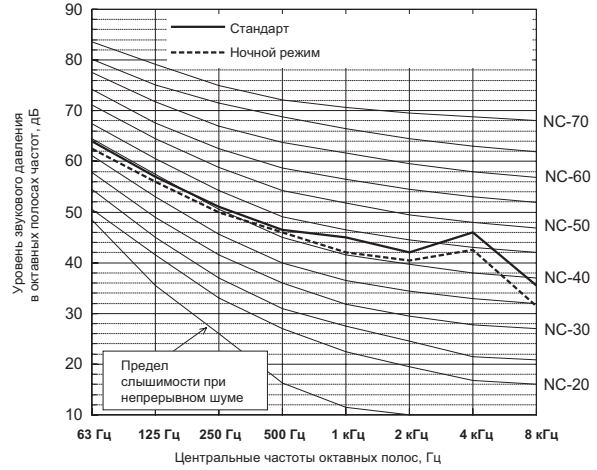

	63Гц	125Гц	250Гц	500Гц	1кГц	2кГц	4кГц	8кГц	дБА
Стандарт	64.0	57.0	51.0	46.5	45.0	42.0	46.0	35.5	52.0
Ночной режим	62.5	56.0	50.0	46.0	42.0	40.5	42.5	31.5	50.0

* Если активирован ночной режим, то производительность системы ограничена. Система может автоматически вернуться в стандартный режим, если рабочие условия не соответствуют ночному режиму.

Уровень шума PQHY-P400YSHM-A

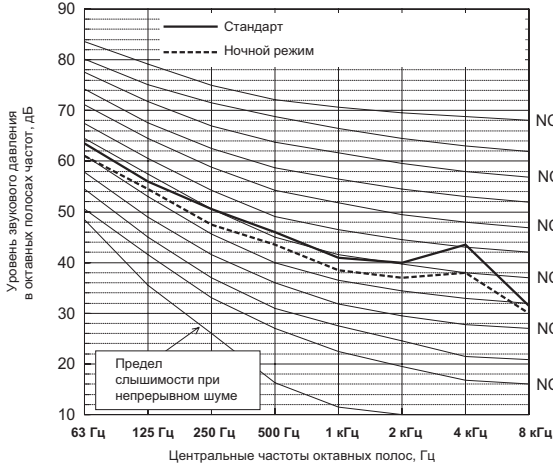

	63Гц	125Гц	250Гц	500Гц	1кГц	2кГц	4кГц	8кГц	дБА
Стандарт	63.5	56.0	50.5	46.0	41.0	40.0	43.5	31.5	50.0
Ночной режим	61.0	54.5	47.5	43.5	38.5	37.0	38.0	30.0	47.0

* Если активирован ночной режим, то производительность системы ограничена. Система может автоматически вернуться в стандартный режим, если рабочие условия не соответствуют ночному режиму.

Уровень шума PQHY-P550YSHM-A

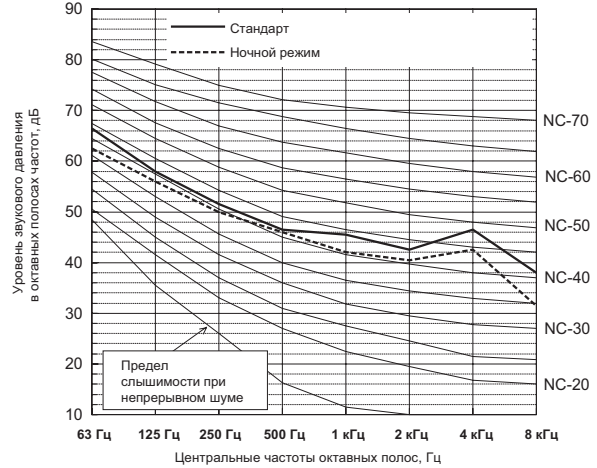

	63Гц	125Гц	250Гц	500Гц	1кГц	2кГц	4кГц	8кГц	дБА
Стандарт	66.5	58.0	51.5	46.5	45.5	42.5	46.5	38.0	52.5
Ночной режим	62.5	56.0	50.0	46.0	42.0	40.5	42.5	31.5	50.0

* Если активирован ночной режим, то производительность системы ограничена. Система может автоматически вернуться в стандартный режим, если рабочие условия не соответствуют ночному режиму.

Уровень шума PQHY-P450YSHM-A

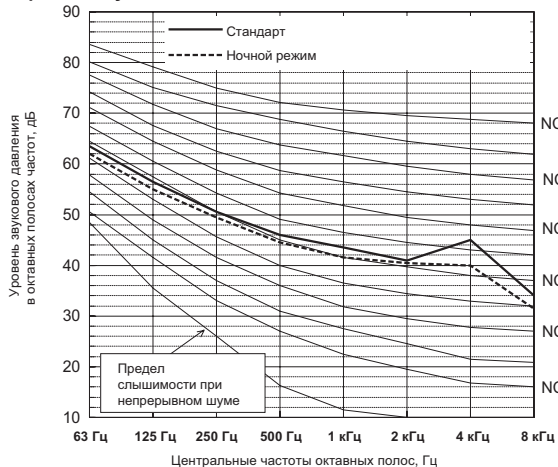

	63Гц	125Гц	250Гц	500Гц	1кГц	2кГц	4кГц	8кГц	дБА
Стандарт	63.5	56.5	50.5	46.0	43.5	41.0	45.0	34.0	51.0
Ночной режим	62.0	55.0	49.5	44.5	41.5	40.5	40.0	31.5	49.0

* Если активирован ночной режим, то производительность системы ограничена. Система может автоматически вернуться в стандартный режим, если рабочие условия не соответствуют ночному режиму.

Уровень шума PQHY-P600YSHM-A

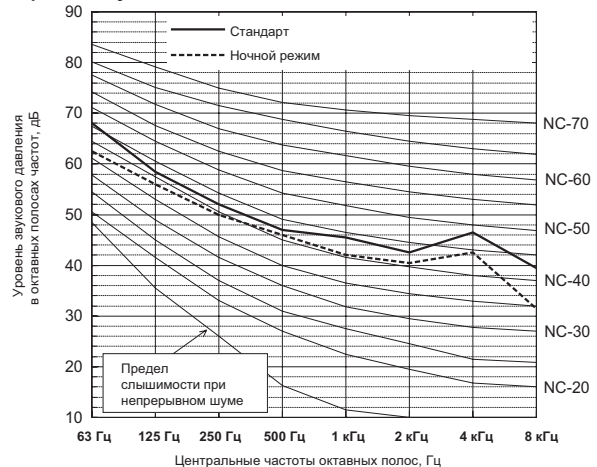

	63Гц	125Гц	250Гц	500Гц	1кГц	2кГц	4кГц	8кГц	дБА
Стандарт	68.0	58.5	52.0	47.0	45.5	42.5	46.5	39.5	53.0
Ночной режим	62.5	56.0	50.0	46.0	42.0	40.5	42.5	31.5	50.0

* Если активирован ночной режим, то производительность системы ограничена. Система может автоматически вернуться в стандартный режим, если рабочие условия не соответствуют ночному режиму.

6-1. Коррекция по температуре

Производительность систем CITY MULTI зависит от температуры теплоносителя. С помощью указанных ниже коэффициентов из номинальной производительности рассчитывается скорректированная производительность при конкретной температуре.

		PQHY-P200YHM-A	PQRY-P200YHM-A
Номинальная холодопроизводительность	кВт	22.4	22.4
	БТЕ/час	76,400	76,400
Потребляемая мощность	кВт	3.92	3.96

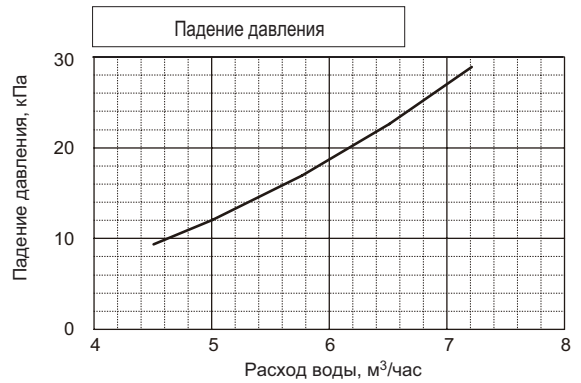
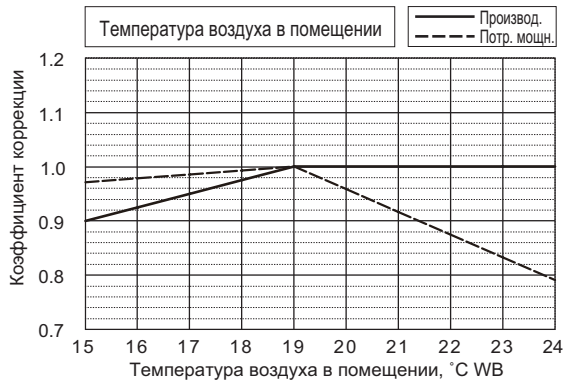
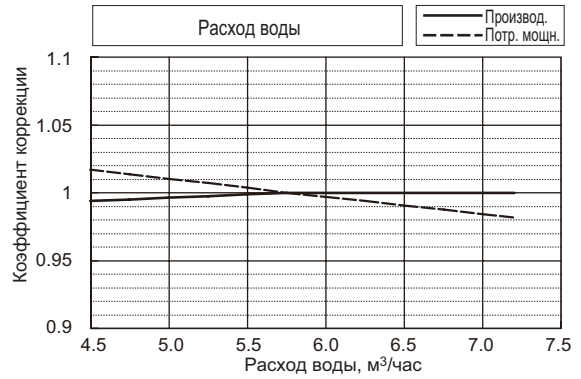
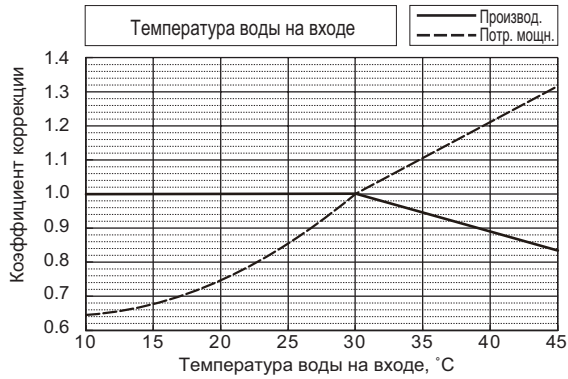

		PQHY-P200YHM-A	PQRY-P200YHM-A
Номинальная теплопроизводительность	кВт	25.0	25.0
	БТЕ/час	85,300	85,300
Потребляемая мощность	кВт	4.12	4.12

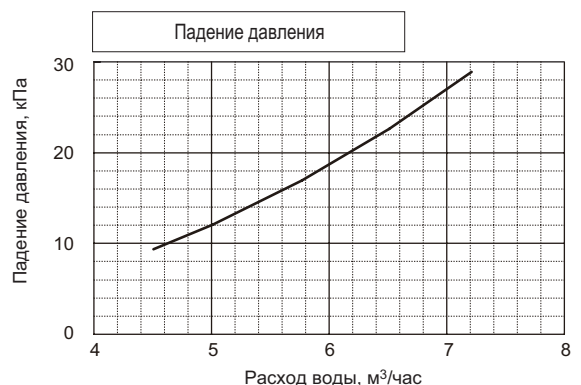
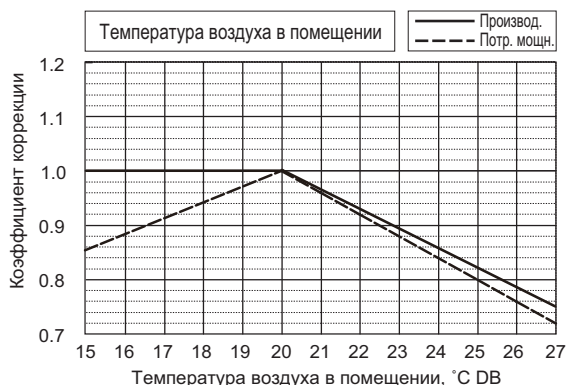
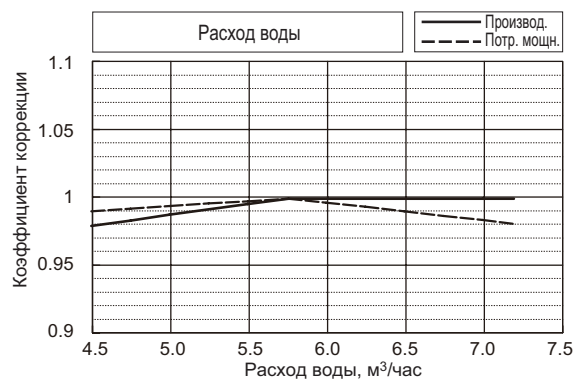
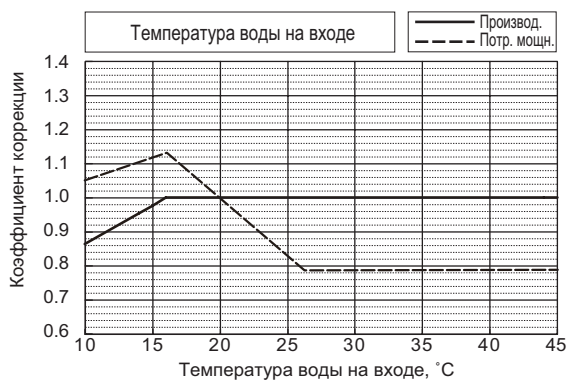

6. Производительность

Технические данные G4 (R410A)

		PQHY-P250YHM-A	PQRY-P250YHM-A
Номинальная холодопроизводительность	кВт	28.0	28.0
	БТЕ/час	95,500	95,500
Потребляемая мощность	кВт	5.45	5.51

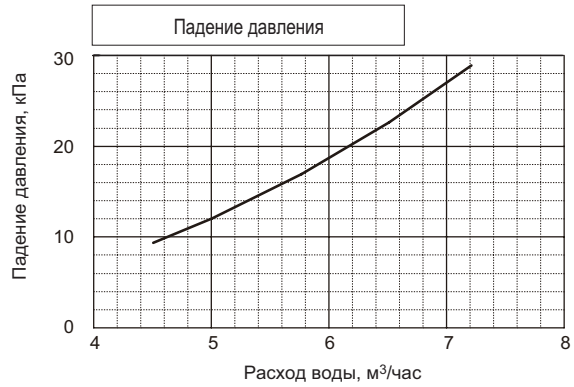
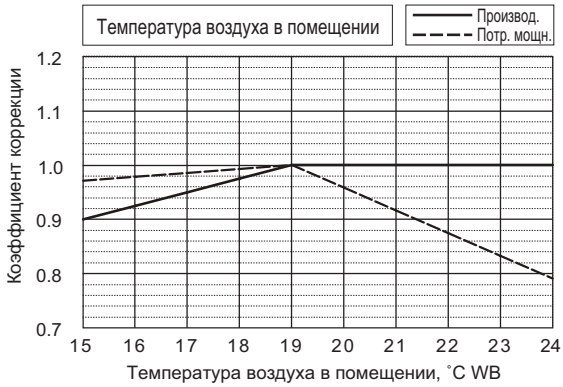
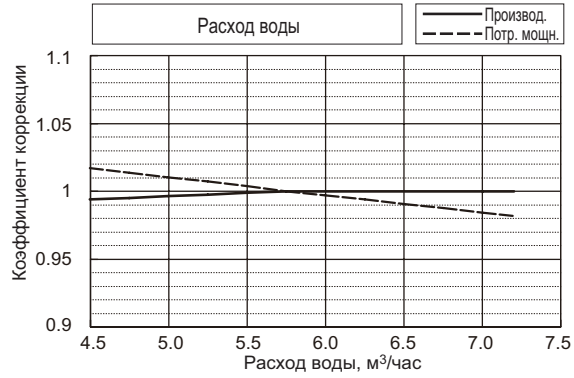
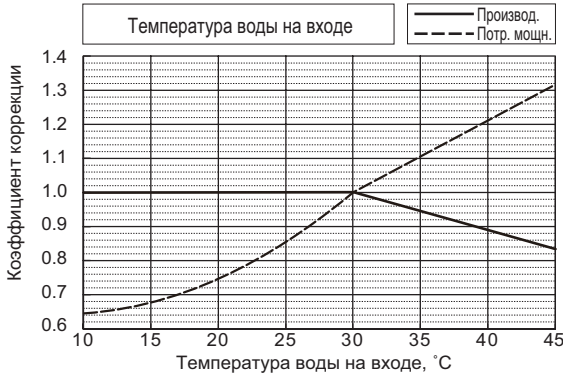

		PQHY-P250YHM-A	PQRY-P250YHM-A
Номинальная теплопроизводительность	кВт	31.5	31.5
	БТЕ/час	107,500	107,500
Потребляемая мощность	кВт	5.80	5.80

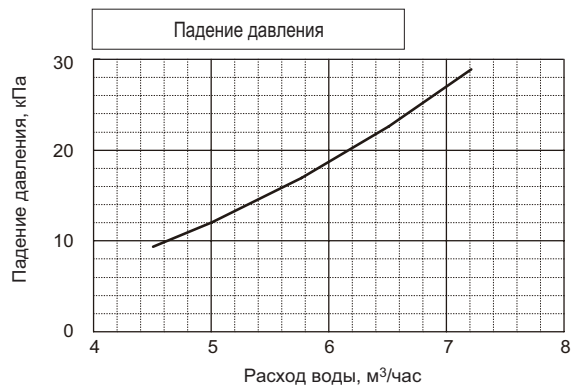
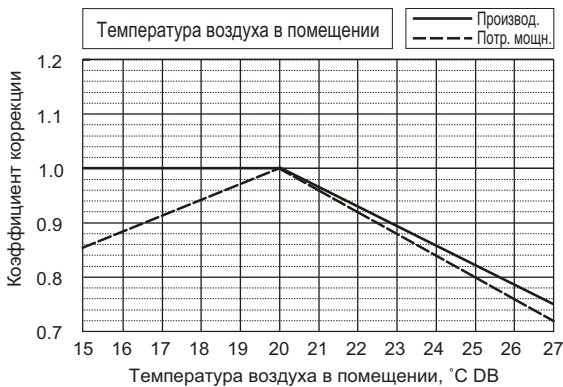
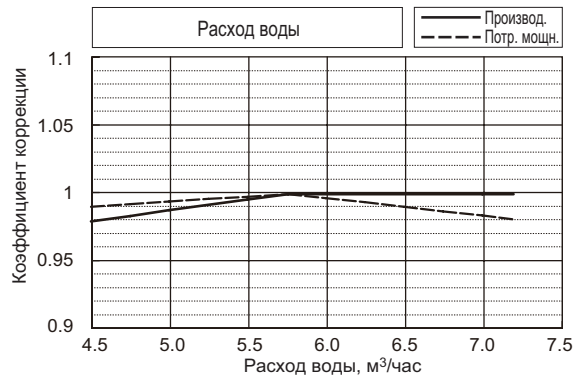
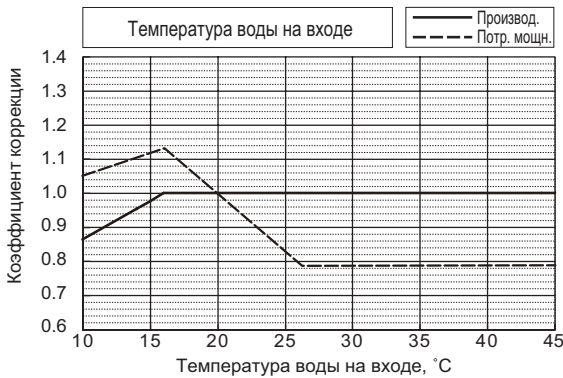

6. Производительность

		PQHY-P300YHM-A	PQRY-P300YHM-A
Номинальная холодопроизводительность	кВт	33.5	33.5
	БТЕ/час	114,300	114,300
Потребляемая мощность	кВт	7.36	7.44

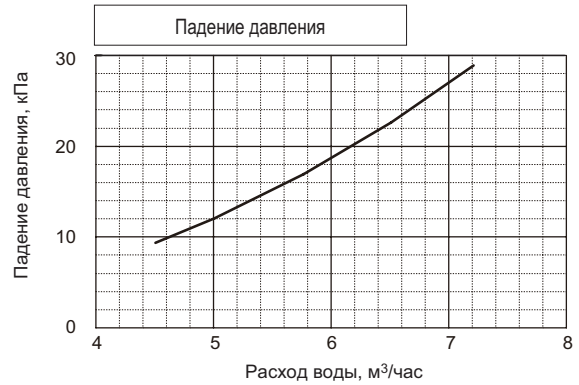
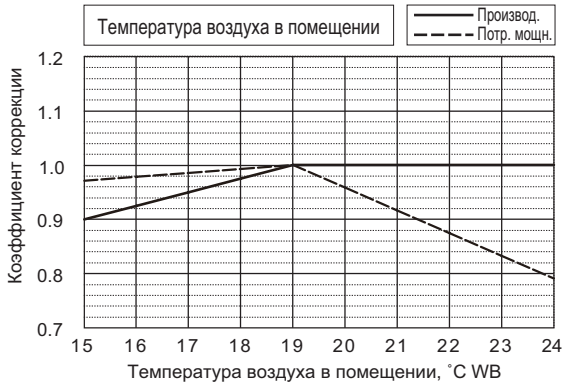
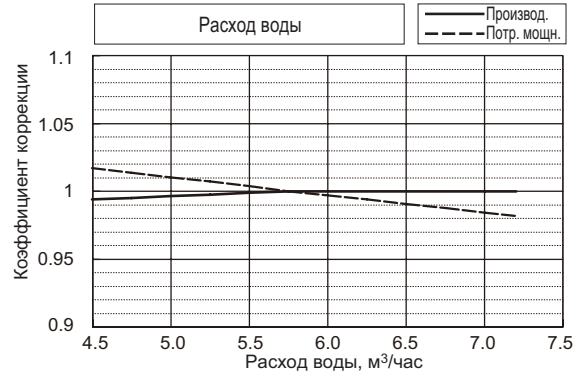
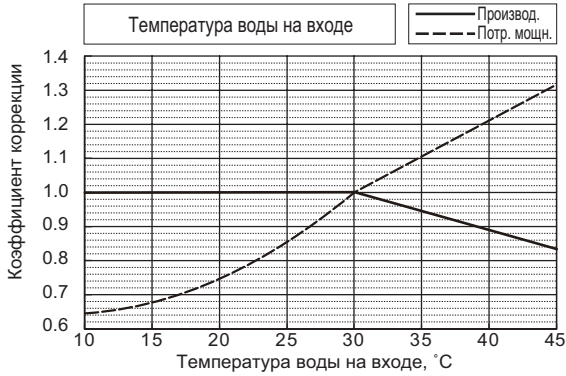

		PQHY-P300YHM-A	PQRY-P300YHM-A
Номинальная теплопроизводительность	кВт	37.5	37.5
	БТЕ/час	128,000	128,000
Потребляемая мощность	кВт	8.15	8.15

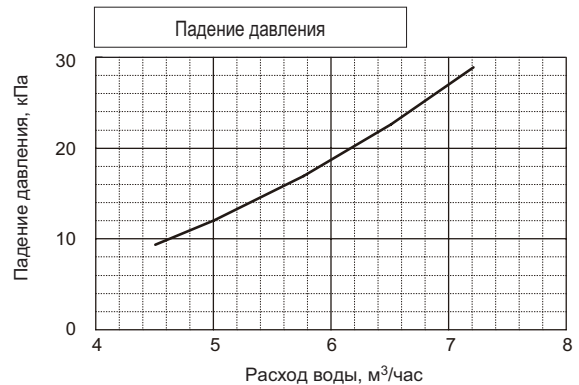
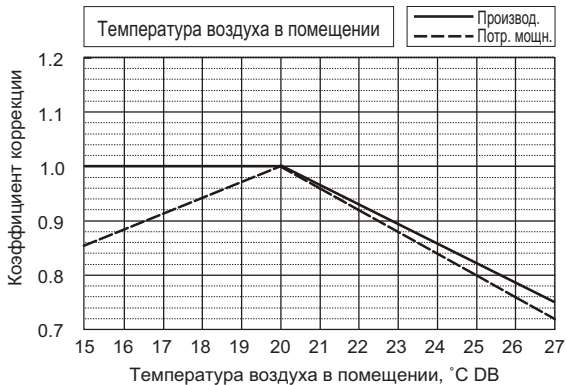
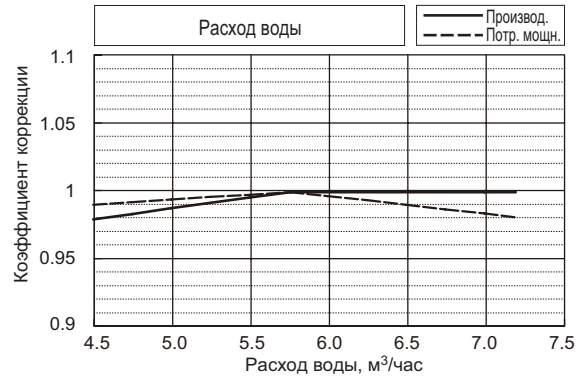
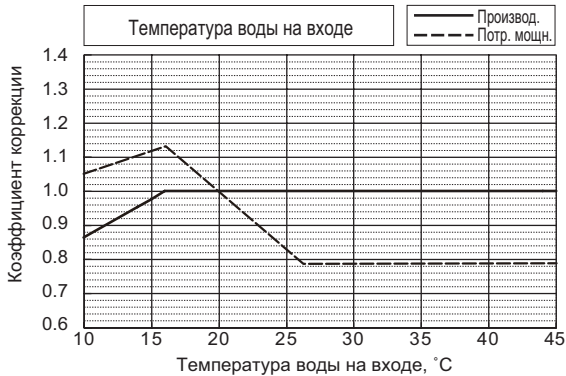

6. Производительность

Технические данные G4 (R410A)

		PQHY-P400YSHM-A	PQRY-P400YSHM-A
Номинальная холодопроизводительность	кВт	45.0	45.0
	БТЕ/час	153,500	153,500
Потребляемая мощность	кВт	8.25	8.32

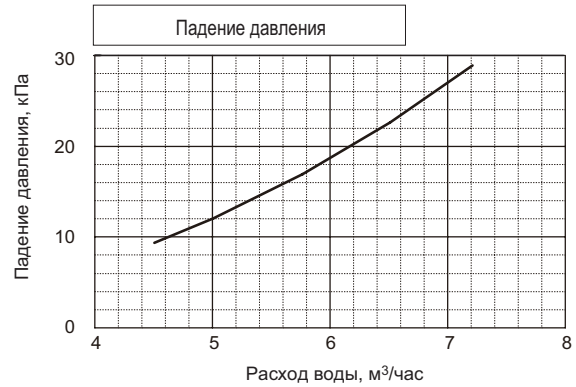
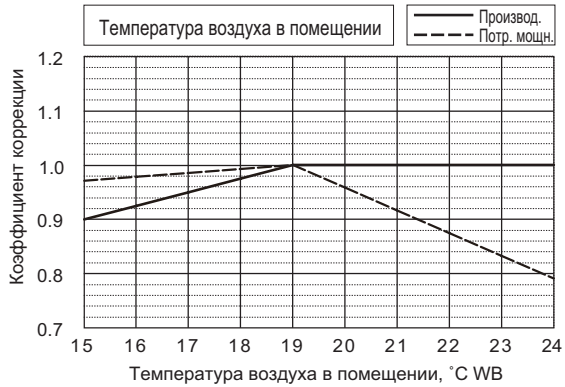
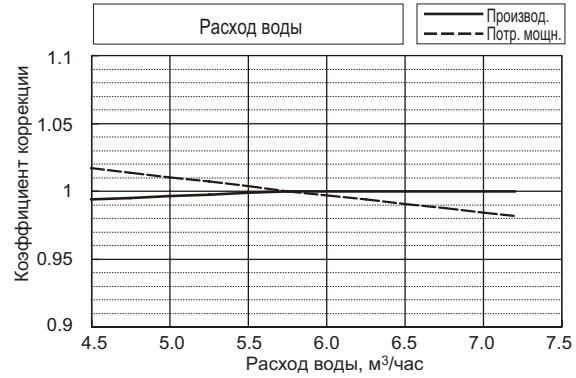
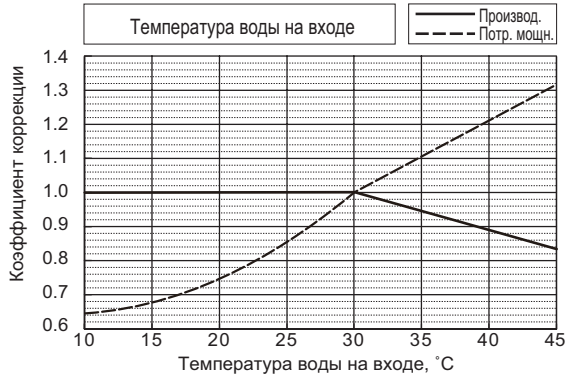

		PQHY-P400YSHM-A	PQRY-P400YSHM-A
Номинальная теплопроизводительность	кВт	50.0	50.0
	БТЕ/час	170,600	170,600
Потребляемая мощность	кВт	8.65	8.65

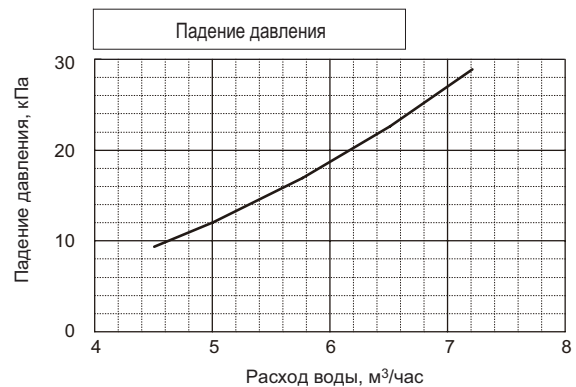
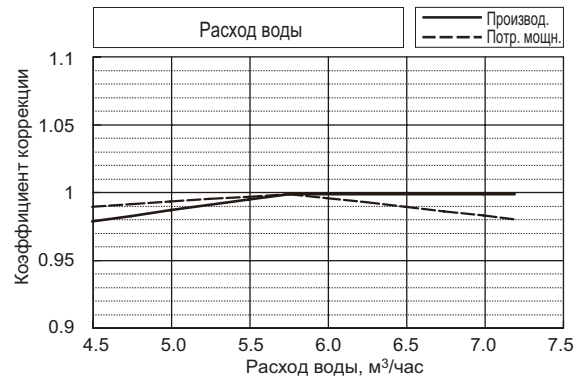
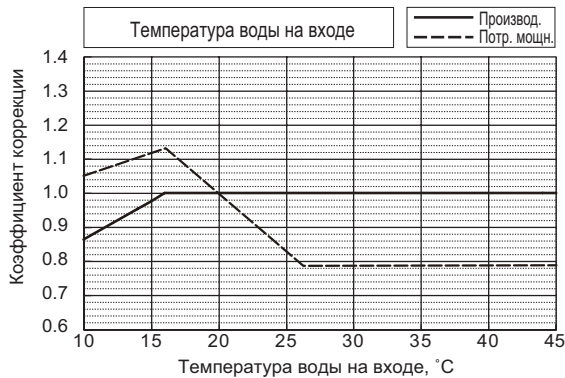

6. Производительность

		PQHY-P450YSHM-A	PQRY-P450YSHM-A
Номинальная холодопроизводительность	кВт	50.0	50.0
	БТЕ/час	170,600	170,600
Потребляемая мощность	кВт	9.84	9.94

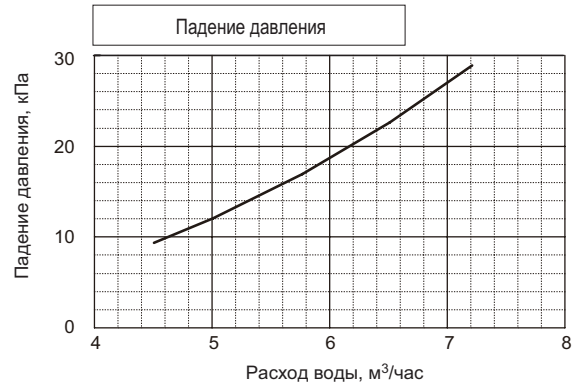
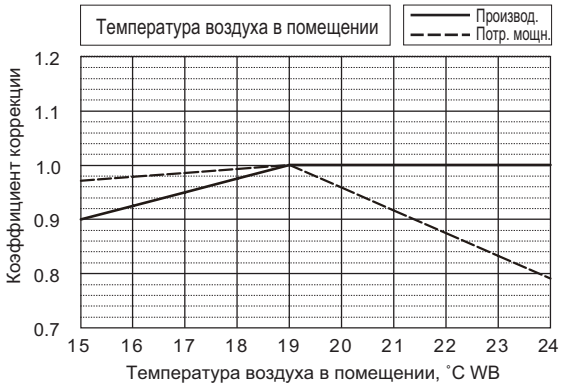
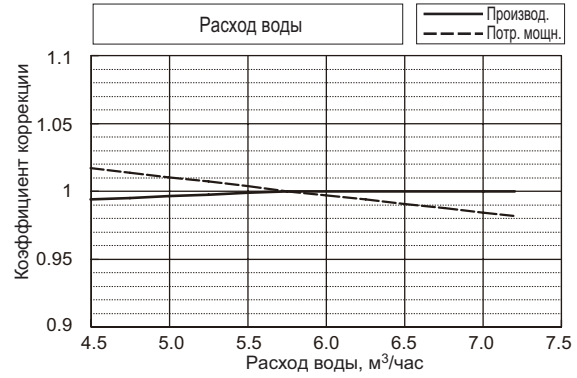
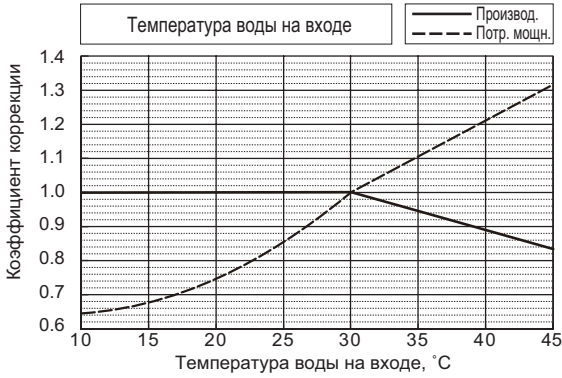

		PQHY-P450YSHM-A	PQRY-P450YSHM-A
Номинальная теплопроизводительность	кВт	56.0	56.0
	БТЕ/час	191,100	191,100
Потребляемая мощность	кВт	10.42	10.42

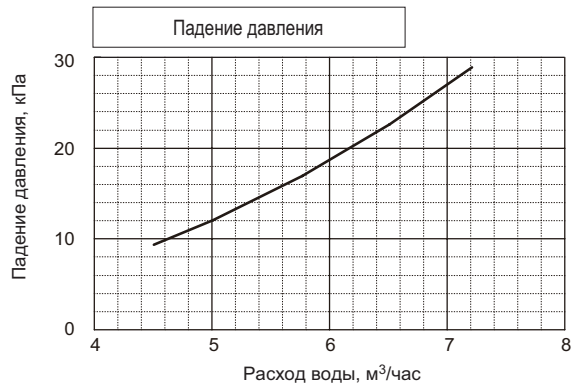
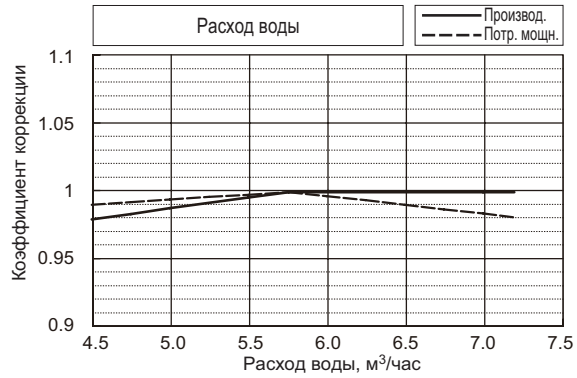
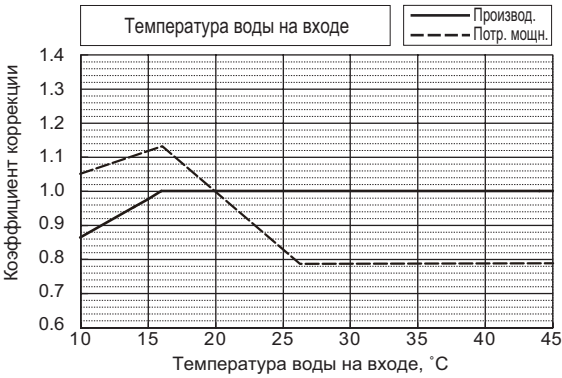

U

6. Производительность

Технические данные G4 (R410A)

		PQHY-P500YSHM-A	PQRY-P500YSHM-A
Номинальная холодопроизводительность	кВт	56.0	56.0
	БТЕ/час	191,100	191,100
Потребляемая мощность	кВт	11.45	11.57

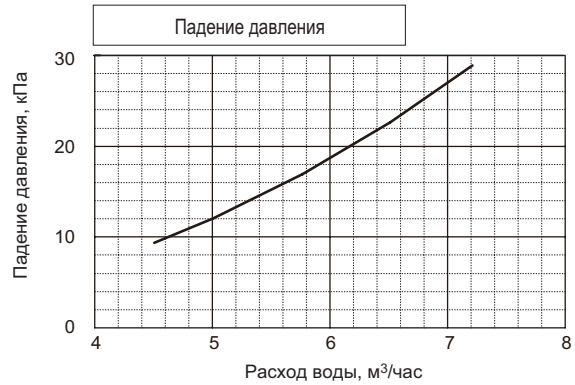
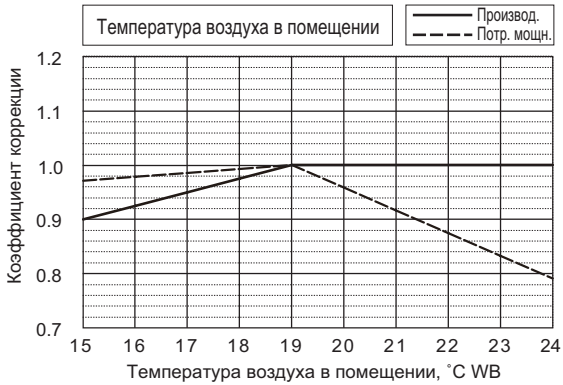
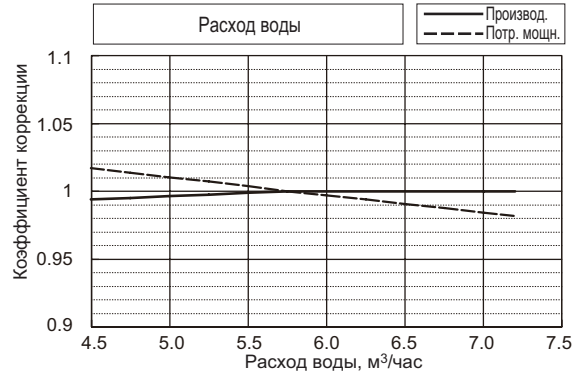
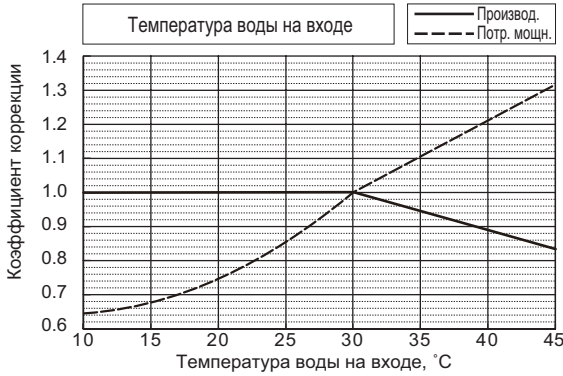

		PQHY-P500YSHM-A	PQRY-P500YSHM-A
Номинальная теплопроизводительность	кВт	63.0	63.0
	БТЕ/час	215,000	215,000
Потребляемая мощность	кВт	12.06	12.06

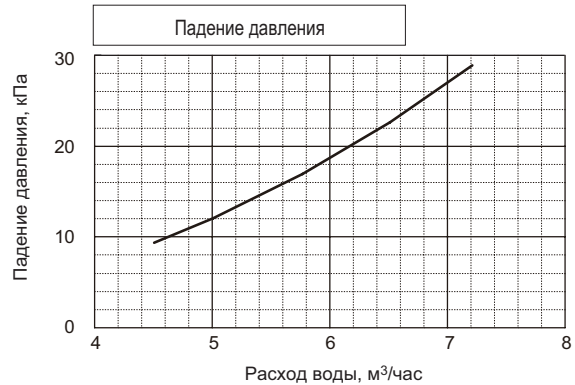
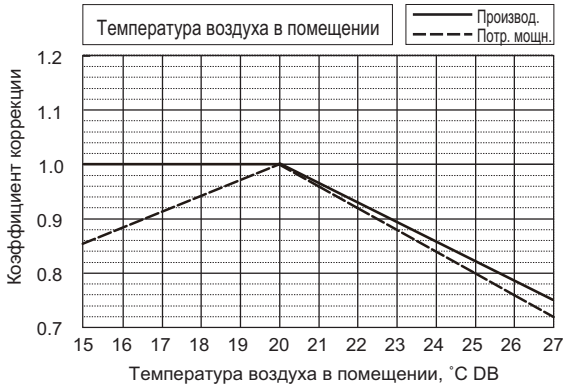
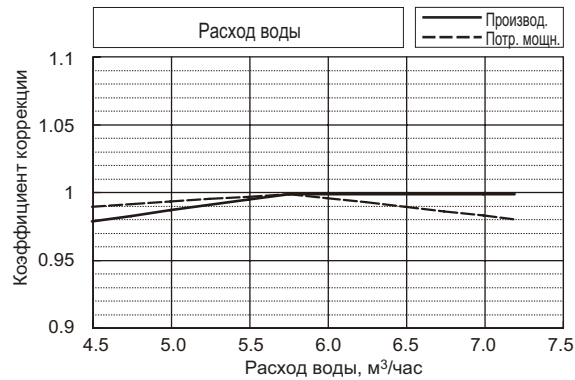
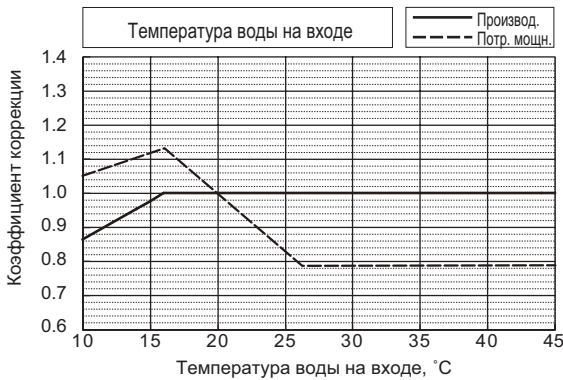

6. Производительность

		PQHY-P550YSHM-A	PQRY-P550YSHM-A
Номинальная холодопроизводительность	кВт	63.0	63.0
	БТЕ/час	215,000	215,000
Потребляемая мощность	кВт	13.46	13.60

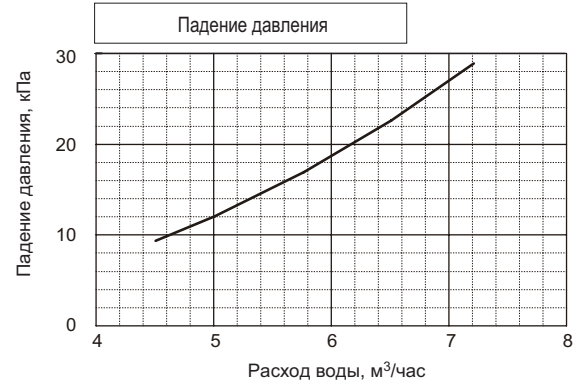
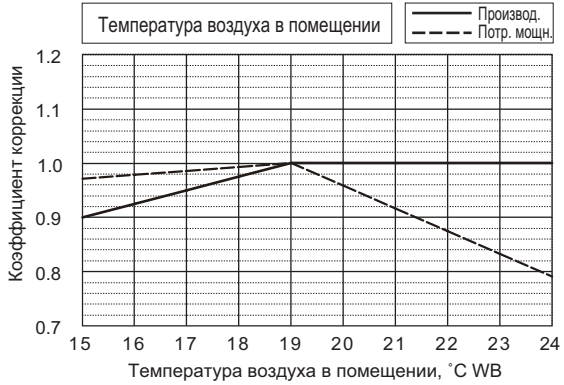
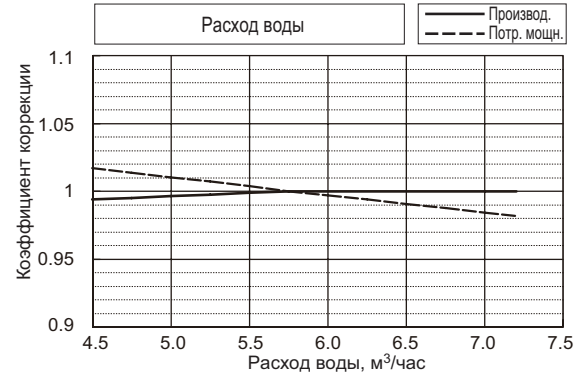
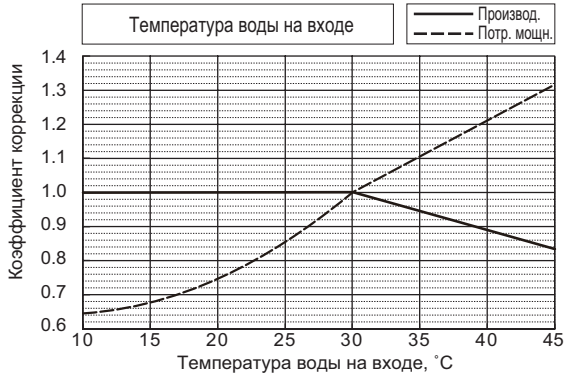

		PQHY-P550YSHM-A	PQRY-P550YSHM-A
Номинальная теплопроизводительность	кВт	69.0	69.0
	БТЕ/час	235,400	235,400
Потребляемая мощность	кВт	14.65	14.65

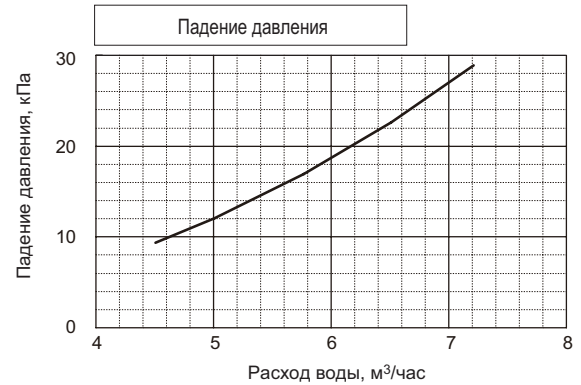
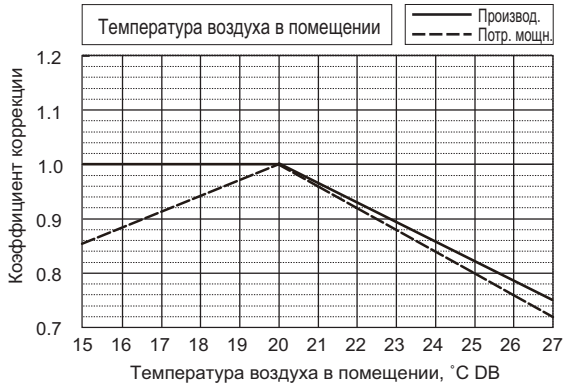
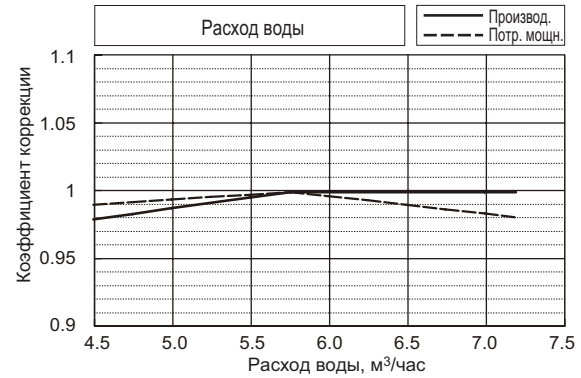
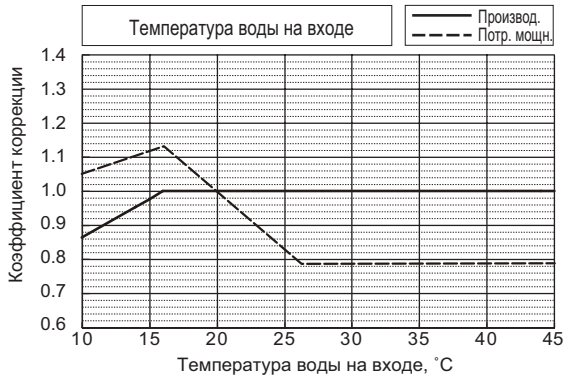

6. Производительность

Технические данные G4 (R410A)

		PQHY-P600YSHM-A	PQRY-P600YSHM-A
Номинальная холодопроизводительность	кВт	69.0	69.0
	БТЕ/час	235,400	235,400
Потребляемая мощность	кВт	15.48	15.62

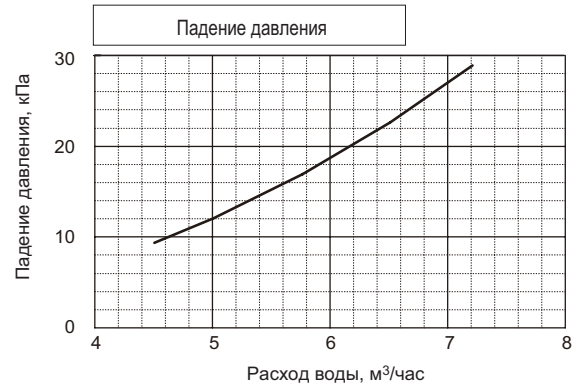
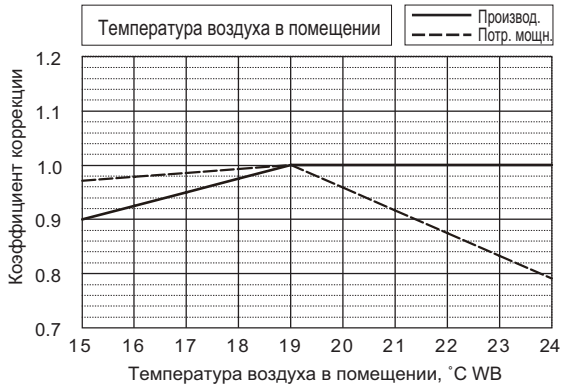
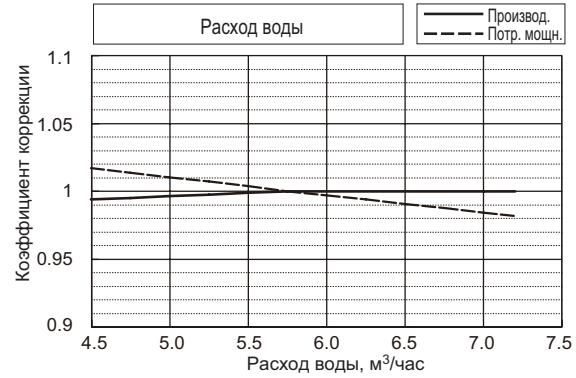
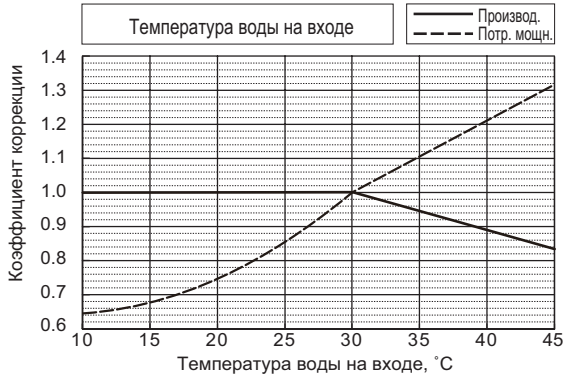

		PQHY-P600YSHM-A	PQRY-P600YSHM-A
Номинальная теплопроизводительность	кВт	76.5	76.5
	БТЕ/час	261,000	261,000
Потребляемая мощность	кВт	17.12	17.12

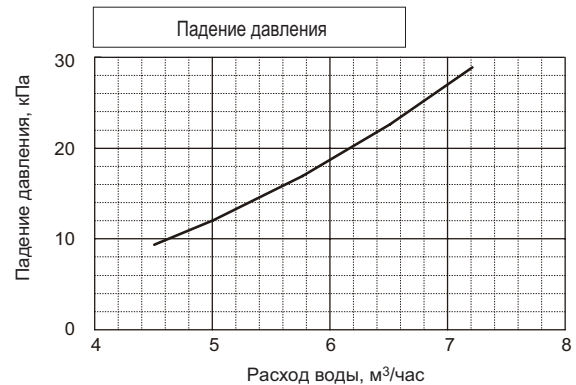
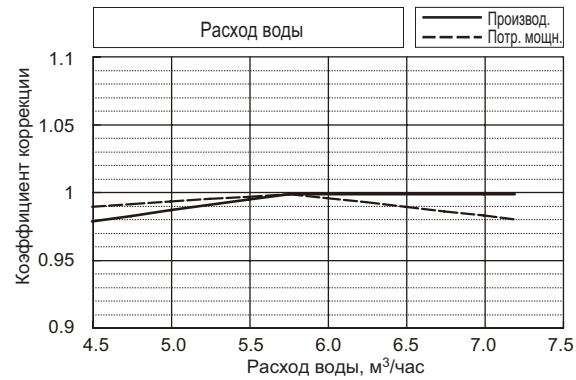
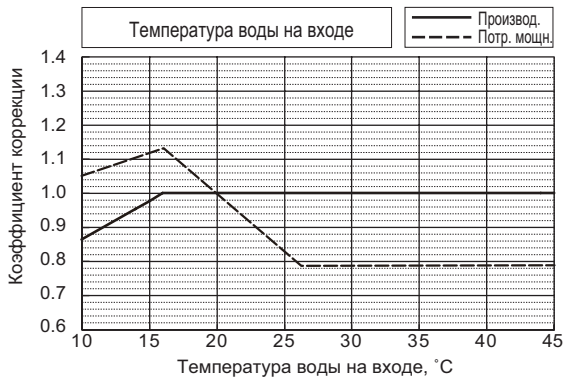

6-2. Коррекция по суммарной производительности внутренних блоков

Производительность систем CITY MULTI, а также потребляемая мощность, зависят от суммарной производительности внутренних блоков. С помощью указанных ниже коэффициентов рассчитывается скорректированная производительность.

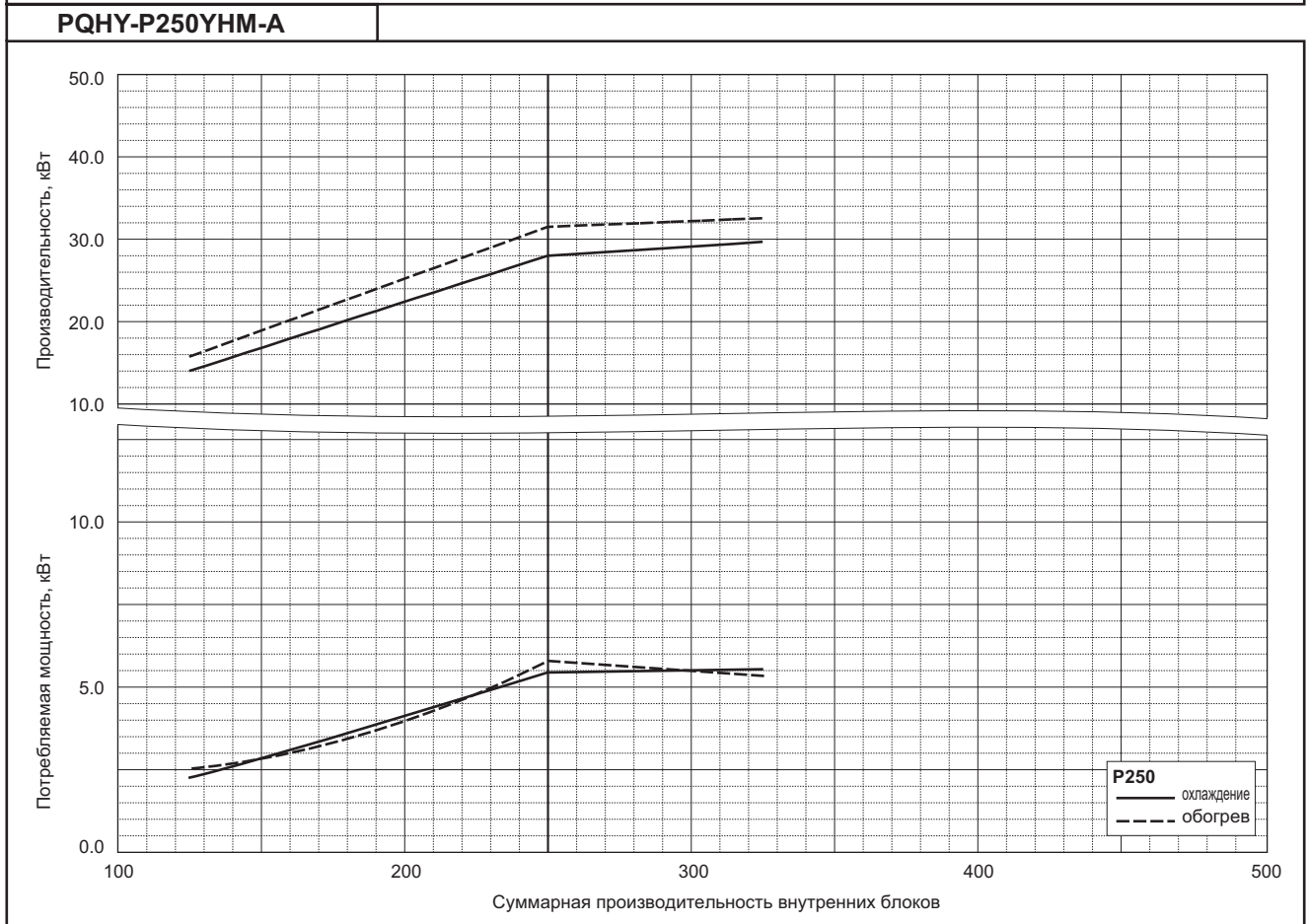
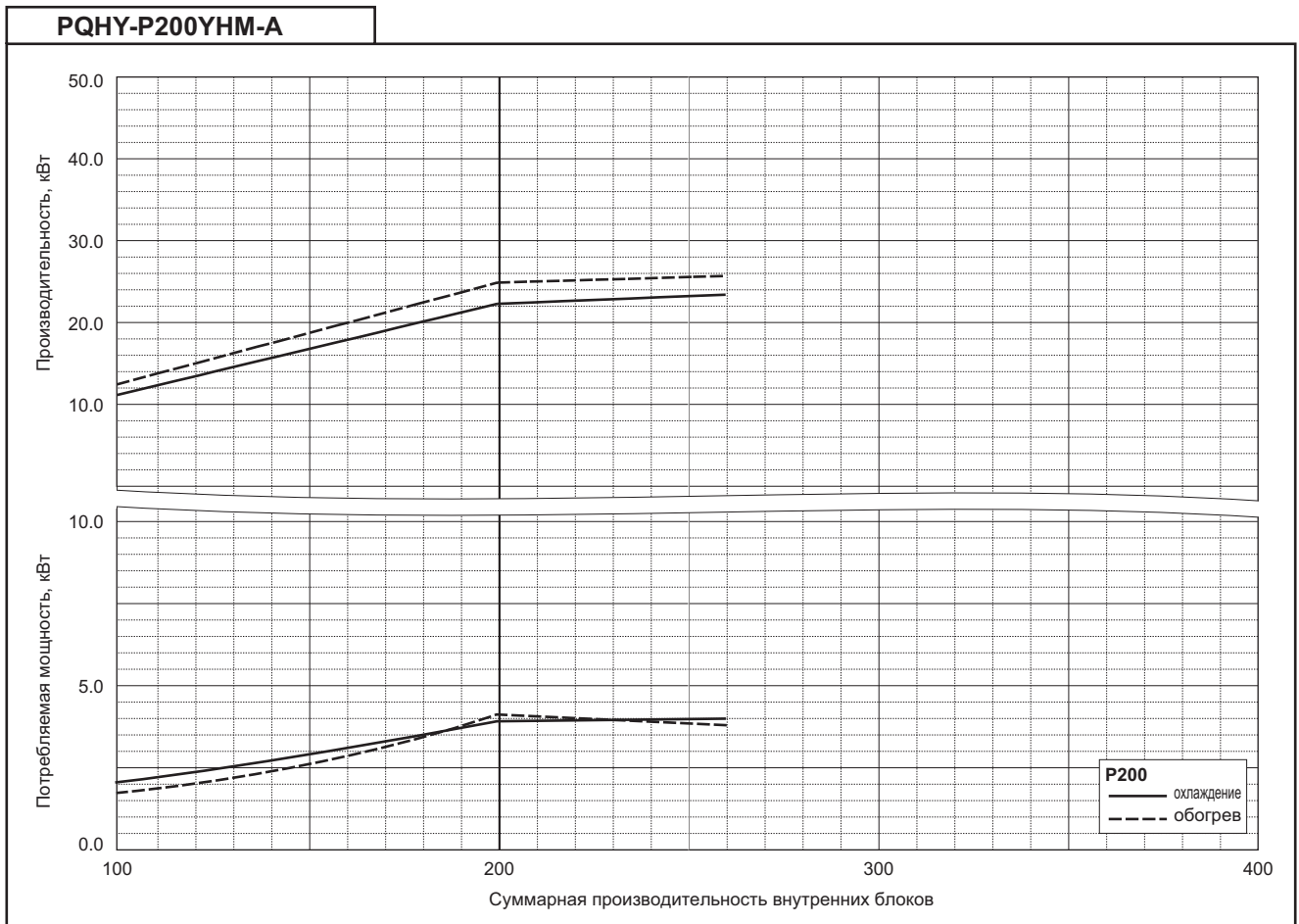

PQHY-P300YHM-A

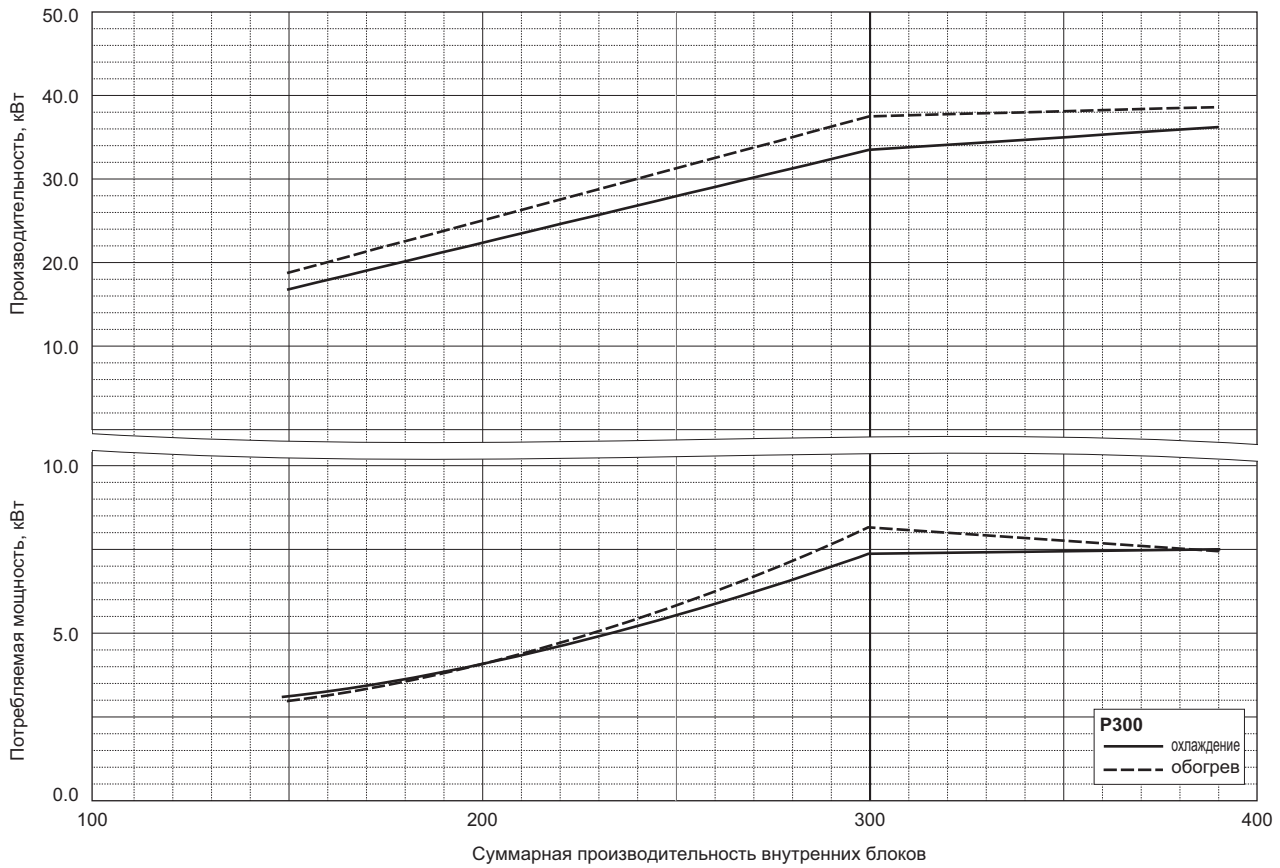

PQHY-P400YSHM-A

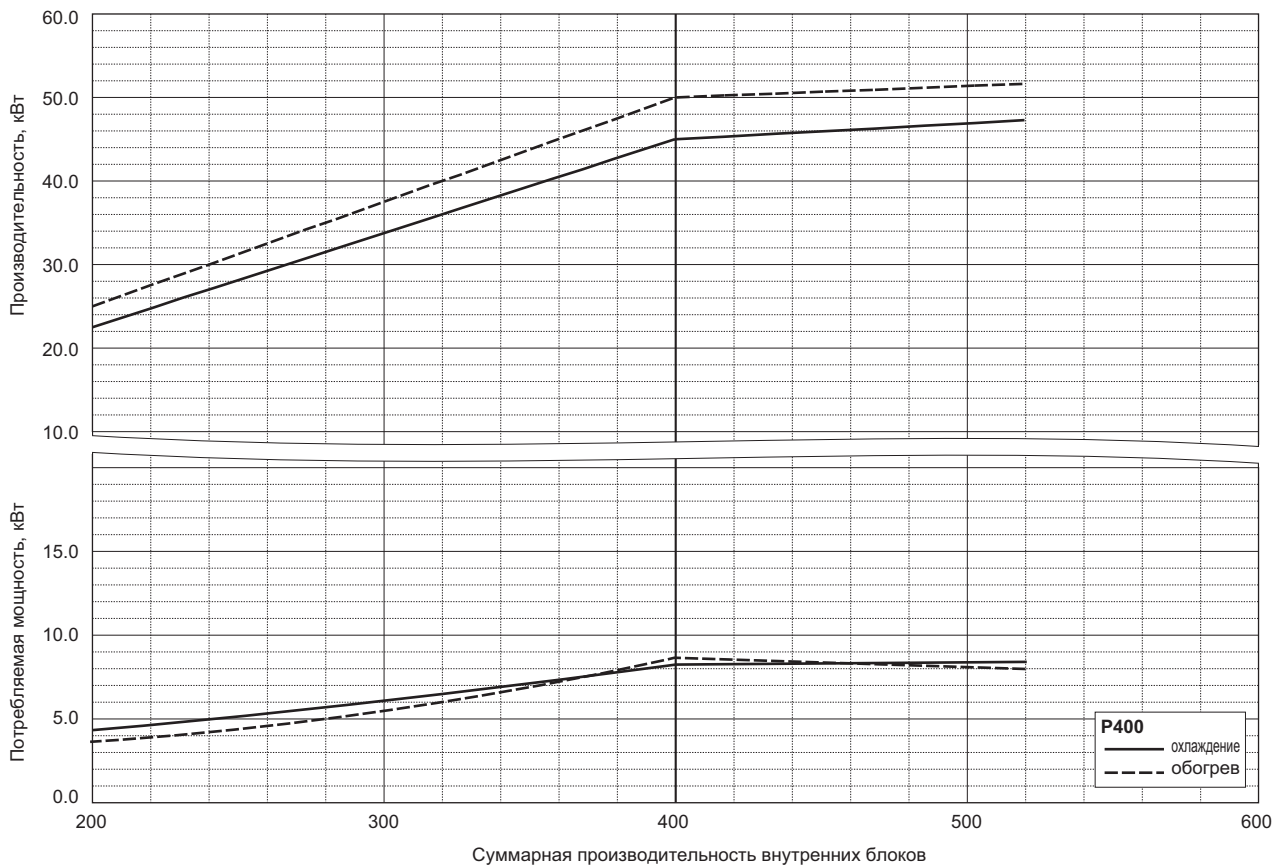

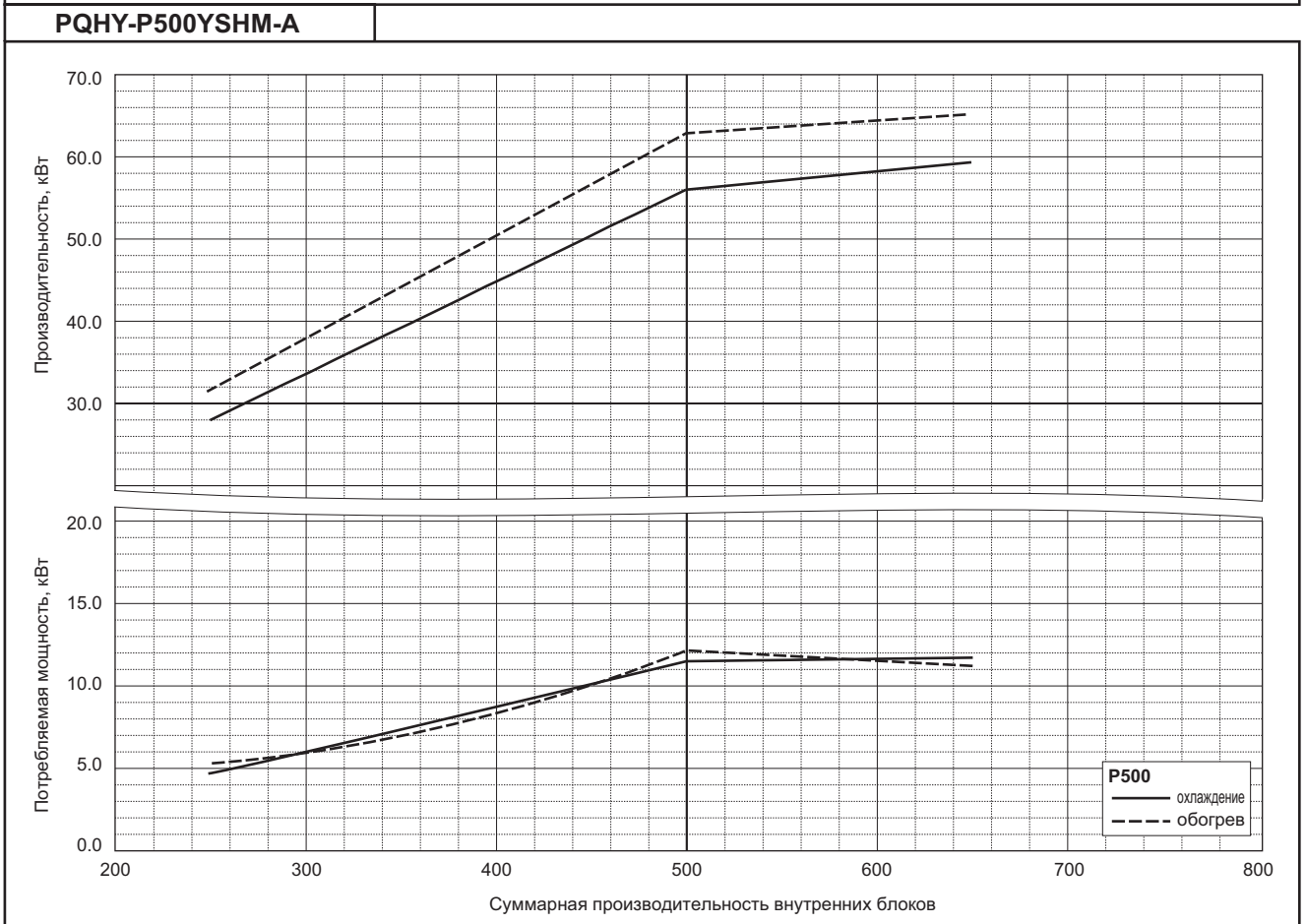
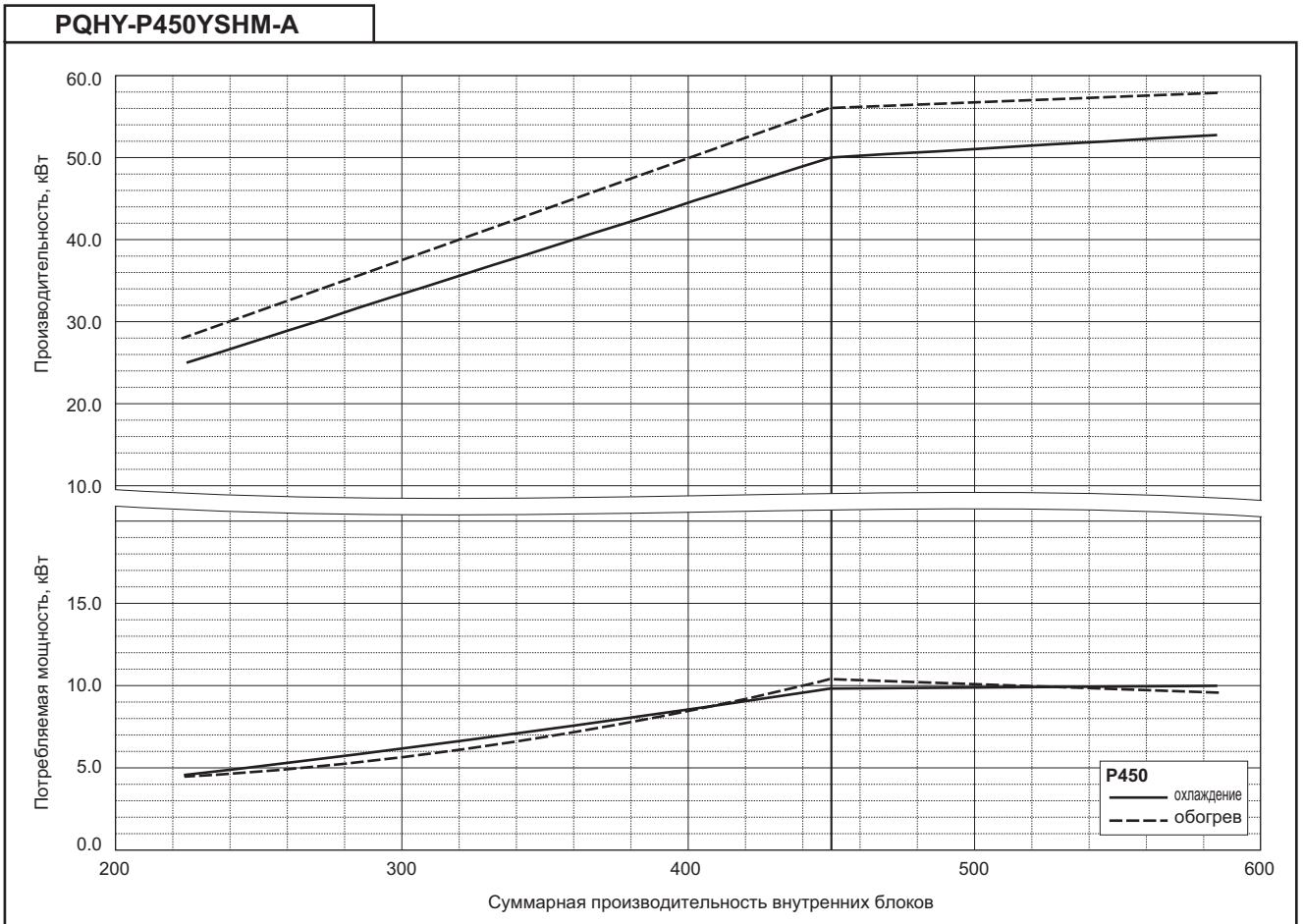

U

PQHY-P550YSHM-A

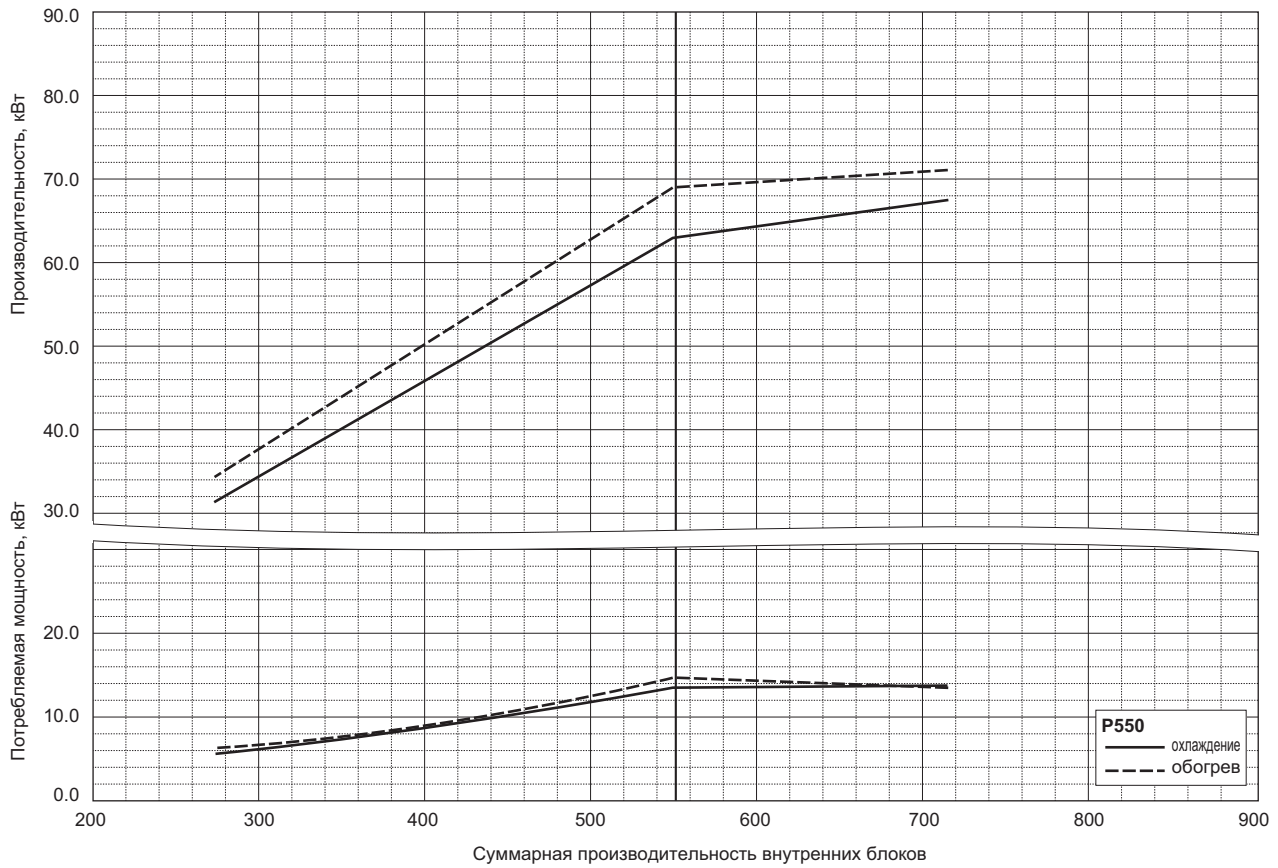

PQHY-P600YSHM-A

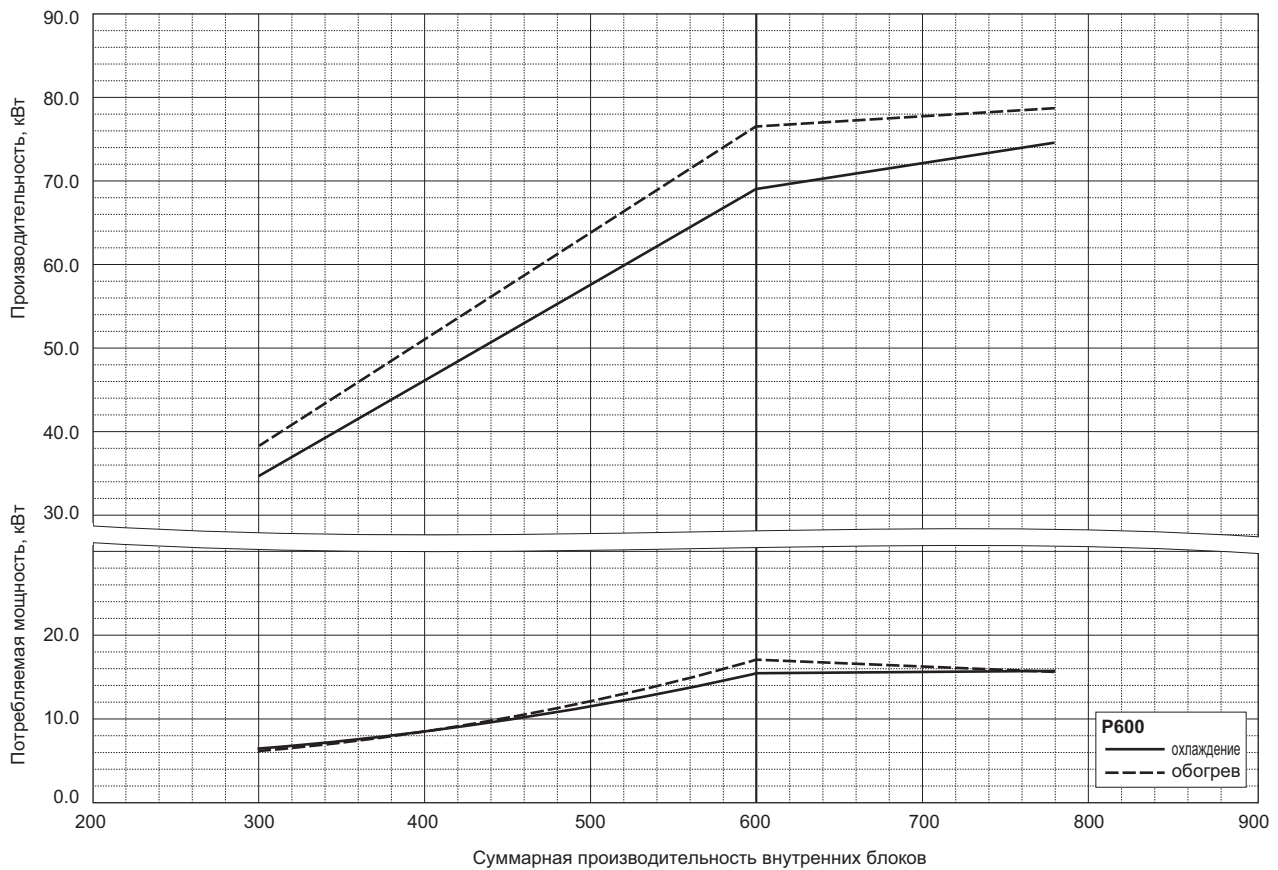

6-3. Коррекция по длине фреонопроводов

Длина фреонопроводов систем CITY MULTI может быть различной в зависимости от конфигурации конкретного объекта. Однако при увеличении длины фреонопроводов производительность системы будет уменьшаться. Реальная производительность зависит от эквивалентной длины фреонопровода от компрессорно-конденсаторного блока до самого дальнего внутреннего. В разделе 6-3-3 приведена формула для расчета эквивалентной длины.

6-3-1. Коррекция холодопроизводительности

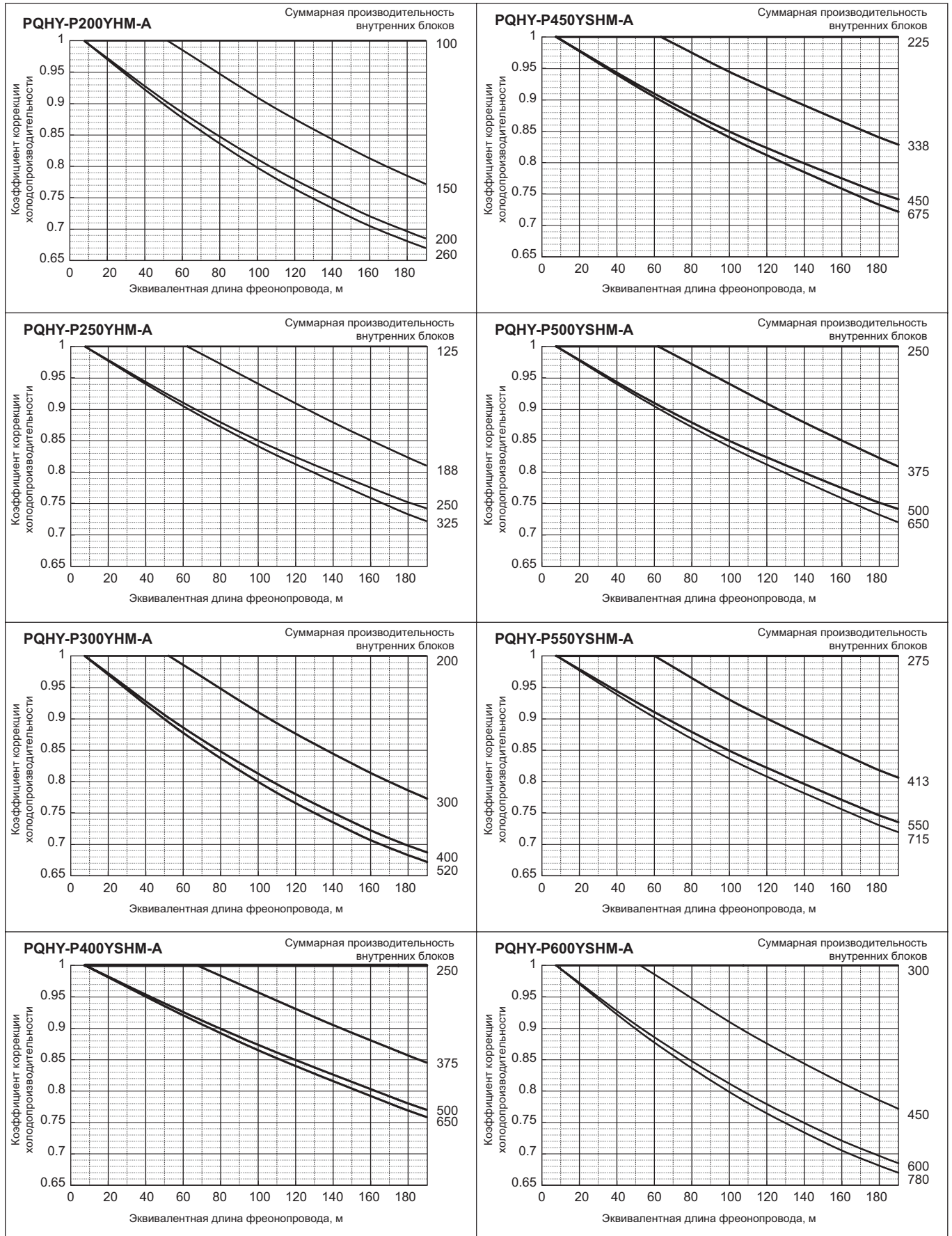

6-3-2. Коррекция теплопроизводительности

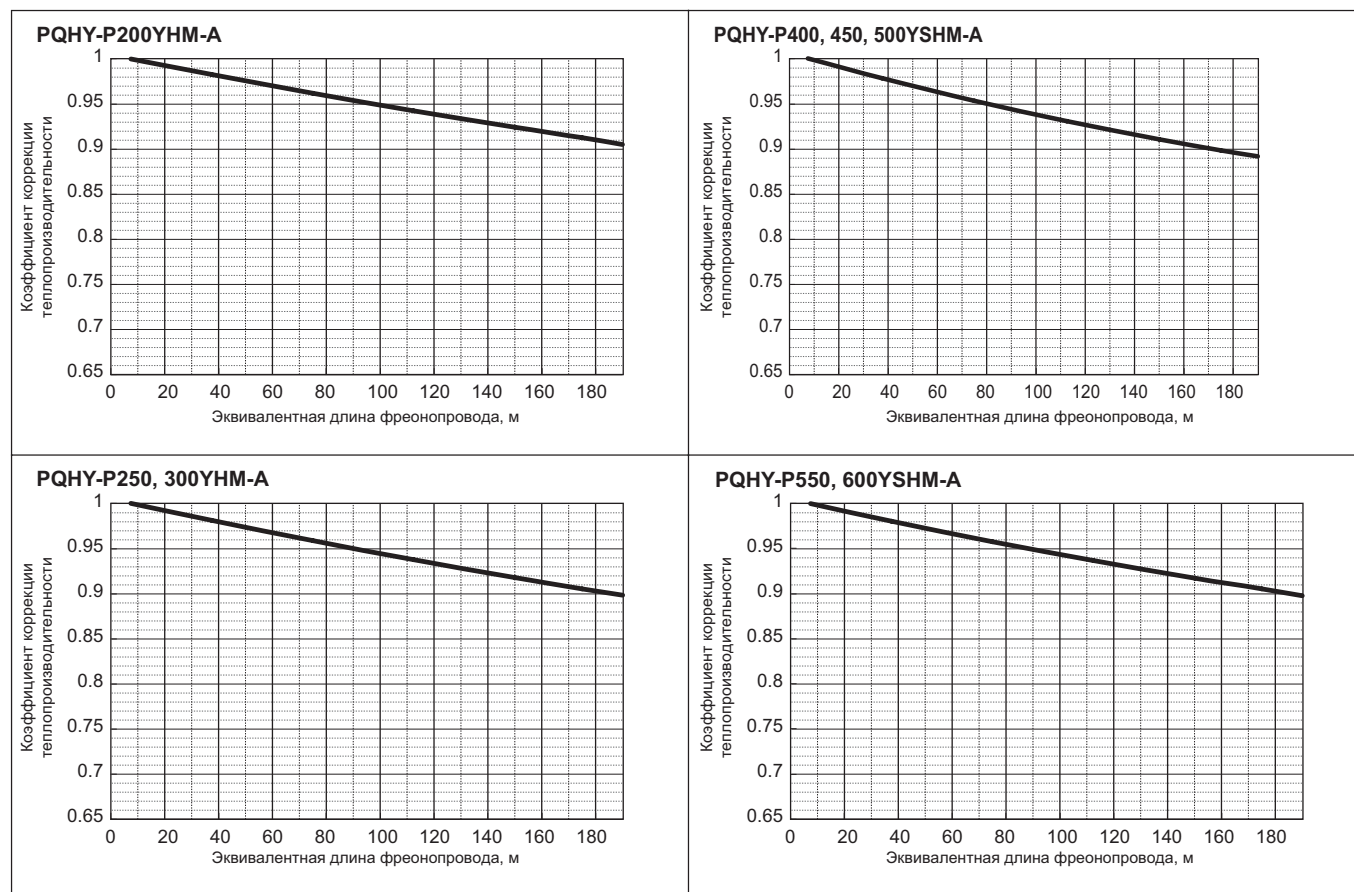

6-3-3. Вычисление эквивалентной длины фреонпровода

1 PQHY-P200YHM

Эквивалентная длина = (Реальная длина от наружного блока до самого дальнего внутреннего) + (0.35 x количество поворотов фреонпровода), м

2 PQHY-P250, 300YHM

Эквивалентная длина = (Реальная длина от наружного блока до самого дальнего внутреннего) + (0.42 x количество поворотов фреонпровода), м

3 PQHY-P400, 450, 500, 550, 600YSHM

Эквивалентная длина = (Реальная длина от наружного блока до самого дальнего внутреннего) + (0.50 x количество поворотов фреонпровода), м

6-4. Диапазон рабочих температур

- охлаждение

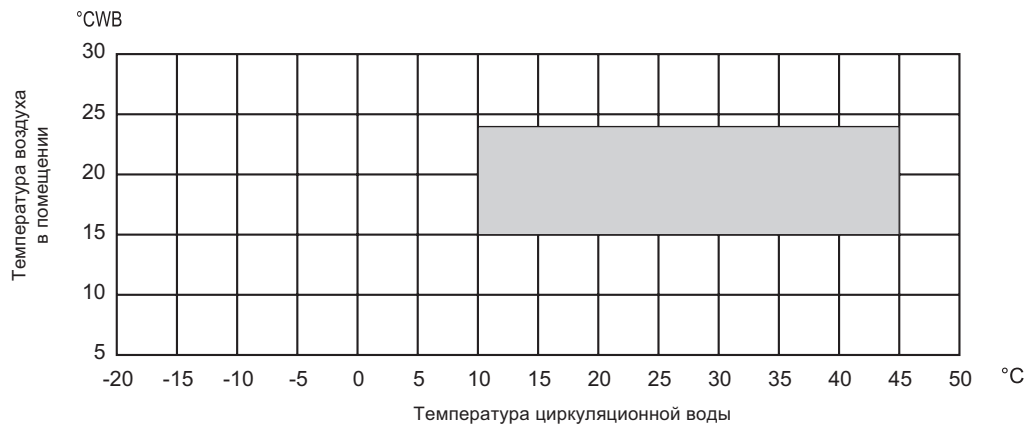

- обогрев

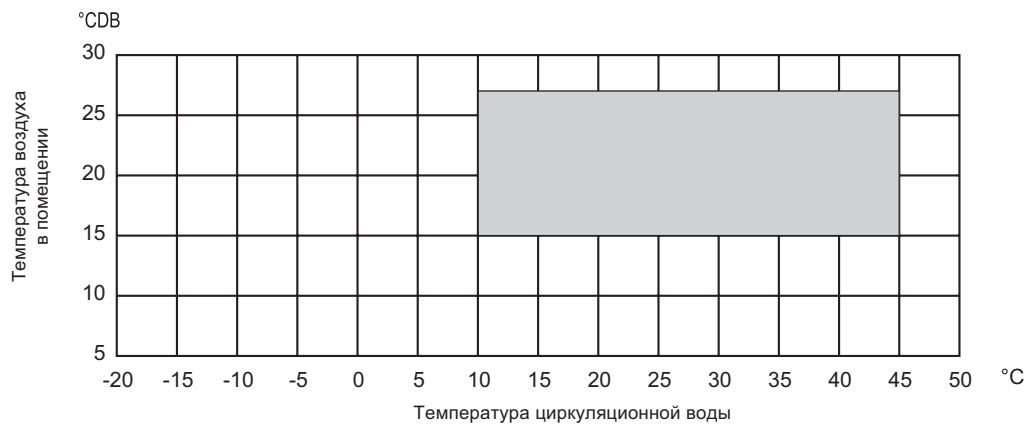

°CDB - температура по сухому термометру
 °CWB - температура по влажному термометру

CITY MULTI™

КОМПРЕССОРНЫЕ БЛОКИ

с водяным теплообменником

WR2 СЕРИЯ

охлаждение и обогрев одновременно

Содержание раздела

Блоки с водяным контуром PQRYP Y(S)HM-A	435
1. Спецификация	436
2. Размеры	443
3. Центр тяжести	445
4. Электрическая схема	446
5. Шумовые характеристики	447
6. Производительность	449



PQRYP200YHM-A
PQRYP250YHM-A
PQRYP300YHM-A

PQRYP400YSHM-A PQRYP550YSHM-A
PQRYP450YSHM-A PQRYP600YSHM-A
PQRYP500YSHM-A

8, 10, 12, 16, 18, 20, 22, 24HP



WR2 охлаждение или обогрев: PQRYP-Y(S)HM-A

	200	250	300	350	400	450	500	550	600	650	700	750	800	850	900	950	1000	1050	1100	1150	1200	1250
	8HP	10HP	12HP	14HP	16HP	18HP	20HP	22HP	24HP	26HP	28HP	30HP	32HP	34HP	36HP	38HP	40HP	42HP	44HP	46HP	48HP	50HP
WR2: охлаждение или обогрев	•	•	•		•	•	•	•	•													

1. Спецификация

Технические данные G4 (R410A)

Модель			PQRY-P200YHM-A	PQRY-P250YHM-A	
Электропитание			3 фазы (4 провода, 380 В, 50 Гц)	3 фазы (4 провода, 380 В, 50 Гц)	
Холодопроизводительность (номинальная)	*1	кВт	22,4	28	
	*1	ккал/час	19 300	24 100	
	*1	БТЕ/час	76 400	95 500	
	Потребляемая мощность		кВт	3,96	5,51
	Рабочий ток		А	6,6	9,3
COP		кВт/кВт	5,65	5,08	
Рабочий диапазон температур (охлаждение)	в помещении	влаж. терм.	15,0~24,0°С	15,0~24,0°С	
	циркуляционная вода	°С	10,0~45,0°С	10,0~45,0°С	
Теплопроизводительность (номинальная)	*2	кВт	25,0	31,5	
	*2	ккал/час	21 500	27 100	
	*2	БТЕ/час	85 300	107 500	
	Потребляемая мощность		кВт	4,12	5,8
	Рабочий ток		А	6,9	9,7
COP		кВт/кВт	6,06	5,43	
Рабочий диапазон температур (обогрев)	в помещении	сух. терм.	15,0~27,0°С	15,0~27,0°С	
	циркуляционная вода	°С	10,0~45,0°С	10,0~45,0°С	
Подключаемые внутренние блоки	Суммарная производительность		50 ~ 150% от производительности компрессорно-конденсаторного блока	50 ~ 150% от производительности компрессорно-конденсаторного блока	
	Модели / количество		P15~P250/1~20	P15~P250/1~25	
Уровень шума (измерен в безэховой камере)		дБ(А)	47	49	
Диаметр фреоновых проводов (наружный)	жидкость	мм (дюйм)	15,88 (5/8") пайка	19,05 (3/4") пайка	
	газ	мм (дюйм)	19,05 (3/4") пайка	22,2 (7/8") пайка	

Циркуляционная вода	Расход воды	м3/час	5,76	5,76
		л/с	96	96
		куб. фут/мин	3,4	3,4
	Падение давления	кПа	17	17
Диапазон изменения расхода воды	м3/час	4,5 - 7,2	4,5 - 7,2	
Компрессор	Тип		Герметичный инверторный компрессор спирального типа	Герметичный инверторный компрессор спирального типа
	Производитель		MITSUBISHI ELECTRIC CORPORATION	MITSUBISHI ELECTRIC CORPORATION
	Метод пуска		Инвертор	Инвертор
	Мощность	кВт	4,6	6,3
	Нагреватель картера	кВт	0,035	0,035
Холодильное масло			MEL32	MEL32
Внешнее покрытие			Стальные листы с акриловым покрытием	Стальные листы с акриловым покрытием
Габаритные размеры В x Ш x Д		мм	1160 (без опорных пластин 1100)x880x550	1160 (без опорных пластин 1100)x880x550
Защитные устройства	Выключатель по высокому давлению		Датчик давления, выключатель по высокому давлению (4,15 МПа)	Датчик давления, выключатель по высокому давлению (4,15 МПа)
	Цепи инвертора (компрессор)		Тепловая защита, токовая защита	Тепловая защита, токовая защита
	Компрессор		Тепловая защита	Тепловая защита
Хладагент	Тип х заводская заправка		R410A x 5,0 кг	R410A x 5,0 кг
	Управление		Электронный расширительный вентиль LEV и ВС-контроллер	Электронный расширительный вентиль LEV и ВС-контроллер
Вес		кг	181	181
Теплообменник	Тип		Пластинчатый	Пластинчатый
	Объем воды		л	5,0
	Максимальное давление воды		МПа	1,0
НС-цепь (Heat Inter Changer)			-	-
Чертежи	Размеры		KB94T146	KB94T146
	Электрическая схема		KE94C302	KE94C302
Стандартный комплект	Документация		„Руководство по установке“	„Руководство по установке“
	Принадлежности		Соединительные фланцы фреоновых проводов	Соединительные фланцы фреоновых проводов
Опции			Разветвители: CMY-Y102S-G2, CMY-Y102L-G2, CMY-Y202-G2, CMY-R160-J ВС-контроллеры: CMB-P104, 105, 106, 108, 1010, 1013, 1016V-G Главный ВС-контроллер: CMB-P108, 1010, 1013, 1016V-GA Дополнительный ВС-контроллер: CMB-P104, 108V-GB, CMB-P1016V-HB	
Примечания		<p>1) Крепление блока, подключение воздухопроводов, теплоизоляция, выполнение электрических соединений, а также другие вопросы изложены в „Руководстве по установке“.</p> <p>2) В связи с постоянной модернизацией оборудования данная спецификация может быть изменена без предварительного уведомления.</p> <p>3) Температура воздуха в помещении, в котором установлен прибор, не должна превышать 40°С, а относительная влажность - не более 80%.</p> <p>4) Компрессорно-конденсаторные блоки следует располагать только в помещении.</p> <p>5) Установите фильтр (более 50 меш) перед прибором на линии подачи воды.</p> <p>6) Обеспечьте взаимосвязанную работу прибора и циркуляционного насоса.</p>		

Примечания:	*1 Номинальные условия: охлаждение	*2 Номинальные условия: обогрев	Единицы измерения ккал = кВт x 860 БТЕ/час = кВт x 3,412 куб.фут./мин = м3/мин x 35,31 lb = кг/0,4536
	в помещении: 27°СDB/19°СWB температура воды: 30°С длина фреоновых проводов: 7,5 м перепад высот: 0 м	20°СDB 20°С 7,5 м 0 м	
* Номинальные условия 1 и 2 соответствуют стандарту JIS B8615-1. °СDB - температура по сухому термометру; °СWB - температура по влажному термометру.			* В данной спецификации параметры округлены.

1. Спецификация

Технические данные G4 (R410A)

Модель			PQRY-P300YHM-A	
Электропитание			3 фазы (4 провода, 380 В, 50 Гц)	
Холодопроизводительность (номинальная)	*1	кВт	33,5	
	*1	ккал/час	28 800	
	*1	БТЕ/час	114 300	
	Потребляемая мощность		кВт	7,44
	Рабочий ток		А	12,5
	COP		кВт/кВт	4,50
Рабочий диапазон температур (охлаждение)	в помещении		15,0~24,0°C	
	циркуляционная вода		10,0~45,0°C	
Теплопроизводительность (номинальная)	*2	кВт	37,5	
	*2	ккал/час	32 300	
	*2	БТЕ/час	128 000	
	Потребляемая мощность		кВт	8,15
	Рабочий ток		А	13,7
	COP		кВт/кВт	4,60
Рабочий диапазон температур (обогрев)	в помещении		15,0~27,0°C	
	циркуляционная вода		10,0~45,0°C	
Подключаемые внутренние блоки	Суммарная производительность		50 ~ 150% от производительности компрессорно-конденсаторного блока	
	Модели / количество		P15~P250/1~30	
Уровень шума (измерен в безэховой камере)		дБ(А)	50	
Диаметр фреоновых проводов (наружный)	жидкость	мм (дюйм)	19,05 (3/4") пайка	
	газ	мм (дюйм)	22,2 (7/8") пайка	

Циркуляционная вода	Расход воды	м3/час	5,76
		л/с	96
		куб. фут/мин	3,4
	Падение давления	кПа	17
	Диапазон изменения расхода воды	м3/час	4,5 - 7,2
Компрессор	Тип		Герметичный инверторный компрессор спирального типа
	Производитель		MITSUBISHI ELECTRIC CORPORATION
	Метод пуска		Инвертор
	Мощность	кВт	7,4
	Нагреватель картера	кВт	0,035
Холодильное масло		MEL32	
Внешнее покрытие			Стальные листы с акриловым покрытием
Габаритные размеры В x Ш x Д		мм	1160 (без опорных пластин 1100)x880x550
Защитные устройства	Выключатель по высокому давлению		Датчик давления, выключатель по высокому давлению (4,15 МПа)
	Цепи инвертора (компрессор)		Тепловая защита, токовая защита
	Компрессор		Тепловая защита
Хладагент	Тип х заводская заправка		R410A x 5,0 кг
	Управление		Электронный расширительный вентиль LEV
Вес			кг 181
Теплообменник	Тип		Пластинчатый
	Объем воды	л	5,0
	Максимальное давление воды	МПа	1,0
HIC-цепь (Heat Inter Changer)			-
Чертежи	Размеры		KB94T146
	Электрическая схема		KE94C302
Стандартный комплект	Документация		„Руководство по установке“
	Принадлежности		Соединительные фланцы фреоновых проводов
Опции	Разветвители: CMY-Y102S-G2, CMY-Y102L-G2, CMY-Y202-G2, CMY-R160-J BC-контроллеры: CMB-P104, 105, 106, 108, 1010, 1013, 1016V-G Главный BC-контроллер: CMB-P108, 1010, 1013, 1016V-GA Дополнительный BC-контроллер: CMB-P104, 108V-GB, CMB-P1016V-HB		
Примечания	1) Крепление блока, подключение воздуховодов, теплоизоляция, выполнение электрических соединений, а также другие вопросы изложены в „Руководстве по установке“. 2) В связи с постоянной модернизацией оборудования данная спецификация может быть изменена без предварительного уведомления. 3) Температура воздуха в помещении, в котором установлен прибор, не должна превышать 40°C, а относительная влажность - не более 80%. 4) Компрессорно-конденсаторные блоки следует располагать только в помещении. 5) Установите фильтр (более 50 меш) перед прибором на линии подачи воды. 6) Обеспечьте взаимосвязанную работу прибора и циркуляционного насоса.		

Примечания:	*1 Номинальные условия: охлаждение	*2 Номинальные условия: обогрев	Единицы измерения
в помещении:	27°CDB/19°CWB	20°CDB	ккал = кВт x 860
температура воды:	30°C	20°C	БТЕ/час = кВт x 3,412
длина фреоновых проводов:	7,5 м	7,5 м	куб.фут./мин = м3/мин x 35,31
перепад высот:	0 м	0 м	lb = кг/0,4536
* Номинальные условия 1 и 2 соответствуют стандарту JIS B8615-1.			
°CDB - температура по сухому термометру;			* В данной спецификации параметры округлены.
°CWB - температура по влажному термометру.			

1. Спецификация

Технические данные G4 (R410A)

Модель			PQRY-P400YSHM-A		
Электропитание			3 фазы (4 провода, 380 В, 50 Гц)		
Холодопроизводительность (номинальная)	*1	кВт	45,0		
	*1	ккал/час	38 700		
	*1	БТЕ/час	153 500		
	Потребляемая мощность		кВт	8,32	
	Рабочий ток		А	14,0	
	COP		кВт/кВт	5,40	
Рабочий диапазон температур (охлаждение)	в помещении	влаж. терм.	15,0~24,0°C		
	циркуляционная вода	°С	10,0~45,0°C		
Теплопроизводительность (номинальная)	*2	кВт	50,0		
	*2	ккал/час	43 000		
	*2	БТЕ/час	170 600		
	Потребляемая мощность		кВт	8,65	
	Рабочий ток		А	14,6	
	COP		кВт/кВт	5,78	
Рабочий диапазон температур (обогрев)	в помещении	сух. терм.	15,0~27,0°C		
	циркуляционная вода	°С	10,0~45,0°C		
Подключаемые внутренние блоки	Суммарная производительность		50 ~ 150% от производительности компрессорно-конденсаторного блока		
	Модели / количество		P15~P250/1~40		
Уровень шума (измерен в беззвонной камере)		дБ(А)	50		
Диаметр фреоновых проводов (наружный)	жидкость	мм (дюйм)	22,2 (7/8") пайка		
	газ	мм (дюйм)	28,58 (1-1/8") пайка		

Агрегат состоит из следующих модулей

Наименование модулей			PQRY-P200YHM-A		PQRY-P200YHM-A		
Циркуляционная вода	Расход воды	м ³ /час	5,76 + 5,76				
		л/с	96 + 96				
		куб. фут/мин	3,4 + 3,4				
	Падение давления		кПа	17		17	
	Диапазон изменения расхода воды		м ³ /час	4,5 + 4,5 ~ 7,2 + 7,2			
Компрессор	Тип		Герметичный инверторный компрессор спирального типа		Герметичный инверторный компрессор спирального типа		
	Производитель		MITSUBISHI ELECTRIC CORPORATION		MITSUBISHI ELECTRIC CORPORATION		
	Метод пуска		Инвертор		Инвертор		
	Мощность		кВт	4,6		4,6	
	Нагреватель картера		кВт	0,035		0,035	
Холодильное масло		MEL32		MEL32			
Внешнее покрытие			Стальные листы с акриловым покрытием		Стальные листы с акриловым покрытием		
Габаритные размеры В x Ш x Д			мм	1160 (без опорных пластин 1100)x880x550		1160 (без опорных пластин 1100)x880x550	
Защитные устройства	Выключатель по высокому давлению		Датчик давления, выключатель по высокому давлению (4,15 МПа)		Датчик давления, выключатель по высокому давлению (4,15 МПа)		
	Цепи инвертора (компрессор)		Тепловая защита, токовая защита		Тепловая защита, токовая защита		
	Компрессор		Тепловая защита		Тепловая защита		
Хладагент	Тип х заводская заправка		R410A x 5,0 кг		R410A x 5,0 кг		
	Управление		Электронный расширительный вентиль LEV и ВС-контроллер		Электронный расширительный вентиль LEV и ВС-контроллер		
Вес			кг	181		181	
Теплообменник	Тип		Пластинчатый		Пластинчатый		
	Объем воды		л	5,0		5,0	
	Максимальное давление воды		МПа	1,0		1,0	
Н/С-цепь (Heat Inter Changer)			-		-		
Диаметр фреоновых проводов (от блока до объединителя)	жидкость	мм (дюйм)	19,05 (3/4") пайка		19,05 (3/4") пайка		
	газ	мм (дюйм)	-		22,2 (7/8") пайка		
Чертежи	Размеры		KB94T147		KB94T147		
	Электрическая схема		KE94C302		KE94C302		
Стандартный комплект	Документация		„Руководство по установке“		„Руководство по установке“		
	Принадлежности		Соединительные фланцы фреоновых проводов		Соединительные фланцы фреоновых проводов		
Опции			Объединитель модулей: CMY-Q100VBK Разветвители: CMY-Y102S-G2, CMY-Y102L-G2, CMY-Y202-G2, CMY-R160-J Главный ВС-контроллер: CMB-P108, 1010, 1013, 1016V-GA Дополнительный ВС-контроллер: CMB-P104, 108V-GB, CMB-P1016V-HB				
Примечания			<ol style="list-style-type: none"> 1) Крепление блока, подключение воздухопроводов, теплоизоляция, выполнение электрических соединений, а также другие вопросы изложены в „Руководстве по установке“. 2) В связи с постоянной модернизацией оборудования данная спецификация может быть изменена без предварительного уведомления. 3) Температура воздуха в помещении, в котором установлен прибор, не должна превышать 40 °С, а относительная влажность - не более 80%. 4) Компрессорно-конденсаторные блоки следует располагать только в помещении. 5) Установите фильтр (более 50 меш) перед прибором на линии подачи воды. 6) Обеспечьте взаимосвязанную работу прибора и циркуляционного насоса. 7) Объединитель модулей подключается к линии низкого давления компрессорно-конденсаторного блока. При объединении модулей разного типоразмера объединитель линии низкого давления устанавливается внутри модуля большей производительности. 				

Примечания:	*1 Номинальные условия: охлаждение	*2 Номинальные условия: обогрев	Единицы измерения
в помещении:	27°CDB/19°CWB	20°CDB	ккал = кВт x 860
температура воды:	30°C	20°C	БТЕ/час = кВт x 3,412
длина фреоновых проводов:	7,5 м	7,5 м	куб.фут./мин = м ³ /мин x 35,31
перепад высот:	0 м	0 м	lb = кг/0,4536

* Номинальные условия 1 и 2 соответствуют стандарту JIS B8615-1.
°CDB - температура по сухому термометру;
°CWB - температура по влажному термометру.

* В данной спецификации параметры округлены.

1. Спецификация

Технические данные G4 (R410A)

Модель			PQRY-P450YSHM-A	
Электропитание			3 фазы (4 провода, 380 В, 50 Гц)	
Холодопроизводительность (номинальная)	*1	кВт	50,0	
	*1	ккал/час	43 000	
	*1	БТЕ/час	170 600	
	Потребляемая мощность		кВт	9,94
	Рабочий ток		А	16,7
	COP		кВт/кВт	5,03
Рабочий диапазон температур (охлаждение)	в помещении	влаж. терм.	15,0~24,0°C	
	циркуляционная вода	°C	10,0~45,0°C	
Теплопроизводительность (номинальная)	*2	кВт	56,0	
	*2	ккал/час	48 200	
	*2	БТЕ/час	191 100	
	Потребляемая мощность		кВт	10,42
	Рабочий ток		А	17,5
	COP		кВт/кВт	5,37
Рабочий диапазон температур (обогрев)	в помещении	сух. терм.	15,0~27,0°C	
	циркуляционная вода	°C	10,0~45,0°C	
Подключаемые внутренние блоки	Суммарная производительность		50 ~ 150% от производительности компрессорно-конденсаторного блока	
	Модели / количество		P15~P250/1~45	
Уровень шума (измерен в безэховой камере)		дБ(А)	51	
Диаметр фреонопроводов (наружный)	жидкость	мм (дюйм)	22,2(7/8") пайка	
	газ	мм (дюйм)	28,58 (1-1/8") пайка	

Агрегат состоит из следующих модулей

Наименование модулей			PQRY-P250YHM-A	PQRY-P200YHM-A
Циркуляционная вода	Расход воды	м3/час	5,76 + 5,76	
		л/с	96 + 96	
		куб. фут/мин	3,4 + 3,4	
	Падение давления	кПа	17	17
Диапазон изменения расхода воды		м3/час	4,5 + 4,5 ~ 7,2 + 7,2	
Компрессор	Тип		Герметичный инверторный компрессор спирального типа	Герметичный инверторный компрессор спирального типа
	Производитель		MITSUBISHI ELECTRIC CORPORATION	MITSUBISHI ELECTRIC CORPORATION
	Метод пуска		Инвертор	Инвертор
	Мощность	кВт	6,3	4,6
	Нагреватель картера	кВт	0,035	0,035
Холодильное масло			MEL32	MEL32
Внешнее покрытие			Стальные листы с акриловым покрытием	Стальные листы с акриловым покрытием
Габаритные размеры В x Ш x Д		мм	1160 (без опорных пластин 1100)x880x550	1160 (без опорных пластин 1100)x880x550
Защитные устройства	Выключатель по высокому давлению		Датчик давления, выключатель по высокому давлению (4,15 МПа)	Датчик давления, выключатель по высокому давлению (4,15 МПа)
	Цепи инвертора (компрессор)		Тепловая защита, токовая защита	Тепловая защита, токовая защита
	Компрессор		Тепловая защита	Тепловая защита
Хладагент	Тип х заводская заправка		R410A x 5,0 кг	R410A x 5,0 кг
	Управление		Электронный расширительный вентиль LEV и ВС-контроллер	Электронный расширительный вентиль LEV и ВС-контроллер
Вес		кг	181	181
Теплообменник	Тип		Пластинчатый	Пластинчатый
	Объем воды	л	5,0	5,0
	Максимальное давление воды	МПа	1,0	1,0
НИС-цепь (Heat Inter Changer)			-	-
Диаметр фреонопроводов (от блока до объединителя)	жидкость	мм (дюйм)	19,05 (3/4") пайка	19,05 (3/4") пайка
	газ	мм (дюйм)	-	22,2 (7/8") пайка
Чертежи	Размеры		KB94T147	KB94T147
	Электрическая схема		KE94C302	KE94C302
Стандартный комплект	Документация		„Руководство по установке“	„Руководство по установке“
	Принадлежности		Соединительные фланцы фреонопроводов	Соединительные фланцы фреонопроводов
Опции			Объединитель модулей: CMY-Q100VBK Разветвители: CMY-Y102S-G2, CMY-Y102L-G2, CMY-Y202-G2, CMY-R160-J Главный ВС-контроллер: CMB-P108, 1010, 1013, 1016V-GA Дополнительный ВС-контроллер: CMB-P104, 108V-GB, CMB-P1016V-NB	
Примечания			<ol style="list-style-type: none"> 1) Крепление блока, подключение воздухопроводов, теплоизоляция, выполнение электрических соединений, а также другие вопросы изложены в „Руководстве по установке“. 2) В связи с постоянной модернизацией оборудования данная спецификация может быть изменена без предварительного уведомления. 3) Температура воздуха в помещении, в котором установлен прибор, не должна превышать 40 °C, а относительная влажность - не более 80%. 4) Компрессорно-конденсаторные блоки следует располагать только в помещении. 5) Установите фильтр (более 50 меш) перед прибором на линии подачи воды. 6) Обеспечьте взаимосвязанную работу прибора и циркуляционного насоса. 7) Объединитель модулей подключается к линии низкого давления компрессорно-конденсаторного блока. При объединении модулей разного типоразмера объединитель линии низкого давления устанавливается внутри модуля большей производительности. 	

Примечания:	*1 Номинальные условия: охлаждение	*2 Номинальные условия: обогрев	Единицы измерения
	в помещении: 27°CDB/19°CWB	20°CDB	ккал = кВт x 860
	температура воды: 30°C	20°C	БТЕ/час = кВт x 3,412
	длина фреонопроводов: 7,5 м	7,5 м	куб.фут./мин = м3/мин x 35,31
	перепад высот: 0 м	0 м	lb = кг/0,4536
* Номинальные условия 1 и 2 соответствуют стандарту JIS B8615-1.			
°CDB - температура по сухому термометру;			* В данной спецификации параметры округлены.
°CWB - температура по влажному термометру.			

1. Спецификация

Технические данные G4 (R410A)

Модель			PQRY-P500YSHM-A		
Электропитание			3 фазы (4 провода, 380 В, 50 Гц)		
Холодопроизводительность (номинальная)	*1	кВт	56,0		
	*1	ккал/час	48 200		
	*1	БТЕ/час	191 100		
	Потребляемая мощность		кВт	11,57	
	Рабочий ток		А	19,5	
	COP		кВт/кВт	4,84	
Рабочий диапазон температур (охлаждение)	в помещении	влаж. терм.	15,0~24,0°C		
	циркуляционная вода	°С	10,0~45,0°C		
Теплопроизводительность (номинальная)	*2	кВт	63,0		
	*2	ккал/час	54 200		
	*2	БТЕ/час	215 000		
	Потребляемая мощность		кВт	12,06	
	Рабочий ток		А	20,3	
	COP		кВт/кВт	5,22	
Рабочий диапазон температур (обогрев)	в помещении	сух. терм.	15,0~27,0°C		
	циркуляционная вода	°С	10,0~45,0°C		
Подключаемые внутренние блоки	Суммарная производительность		50 ~ 150% от производительности компрессорно-конденсаторного блока		
	Модели / количество		P15~P250/1~50 (максимальное количество отдельных портов ВС-контроллера - 48)		
Уровень шума (измерен в беззвонной камере)		дБ(А)	52		
Диаметр фреоновых проводов (наружный)	жидкость	мм (дюйм)	22,2(7/8") пайка		
	газ	мм (дюйм)	28,58 (1-1/8") пайка		

Агрегат состоит из следующих модулей

Наименование модулей			PQRY-P250YHM-A	PQRY-P250YHM-A	
Циркуляционная вода	Расход воды	м3/час	5,76 + 5,76		
		л/с	96 + 96		
		куб. фут/мин	3,4 + 3,4		
	Падение давления		кПа	17	
	Диапазон изменения расхода воды		м3/час	4,5 + 4,5 ~ 7,2 + 7,2	
Компрессор	Тип		Герметичный инверторный компрессор спирального типа	Герметичный инверторный компрессор спирального типа	
	Производитель		MITSUBISHI ELECTRIC CORPORATION		
	Метод пуска		Инвертор		
	Мощность		кВт	6,3	
	Нагреватель картера		кВт	0,035	
Холодильное масло			MEL32		
Внешнее покрытие			Стальные листы с акриловым покрытием	Стальные листы с акриловым покрытием	
Габаритные размеры В x Ш x Д			мм	1160 (без опорных пластин 1100)x880x550	
Защитные устройства	Выключатель по высокому давлению		Датчик давления, выключатель по высокому давлению (4,15 МПа)	Датчик давления, выключатель по высокому давлению (4,15 МПа)	
	Цепи инвертора (компрессор)		Тепловая защита, токовая защита	Тепловая защита, токовая защита	
	Компрессор		Тепловая защита	Тепловая защита	
Хладагент	Тип х заводская заправка		R410A x 5,0 кг	R410A x 5,0 кг	
	Управление		Электронный расширительный вентиль LEV и ВС-контроллер	Электронный расширительный вентиль LEV и ВС-контроллер	
Вес			кг	181	
Теплообменник	Тип		Пластинчатый		
	Объем воды		л	5,0	
	Максимальное давление воды		МПа	1,0	
Н/С-цепь (Heat Inter Changer)				-	
Диаметр фреоновых проводов (от блока до объединителя)	жидкость	мм (дюйм)	19,05 (3/4") пайка	19,05 (3/4") пайка	
	газ	мм (дюйм)	-	22,2 (7/8") пайка	
Чертежи	Размеры		KB94T147	KB94T147	
	Электрическая схема		KE94C302	KE94C302	
Стандартный комплект	Документация		„Руководство по установке“		
	Принадлежности		Соединительные фланцы фреоновых проводов		
Опции			Объединитель модулей: CMY-Q100VBK Разветвители: CMY-Y102S-G2, CMY-Y102L-G2, CMY-Y202-G2, CMY-R160-J Главный ВС-контроллер: CMB-P108, 1010, 1013, 1016V-GA Дополнительный ВС-контроллер: CMB-P104, 108V-GB, CMB-P1016V-HB		
Примечания			1) Крепление блока, подключение воздухопроводов, теплоизоляция, выполнение электрических соединений, а также другие вопросы изложены в „Руководстве по установке“. 2) В связи с постоянной модернизацией оборудования данная спецификация может быть изменена без предварительного уведомления. 3) Температура воздуха в помещении, в котором установлен прибор, не должна превышать 40 °С, а относительная влажность - не более 80%. 4) Компрессорно-конденсаторные блоки следует располагать только в помещении. 5) Установите фильтр (более 50 меш) перед прибором на линии подачи воды. 6) Обеспечьте взаимосвязанную работу прибора и циркуляционного насоса. 7) Объединитель модулей подключается к линии низкого давления компрессорно-конденсаторного блока. При объединении модулей разного типоразмера объединитель линии низкого давления устанавливается внутри модуля большей производительности.		

Примечания:	*1 Номинальные условия: охлаждение	*2 Номинальные условия: обогрев	Единицы измерения
в помещении:	27°CDB/19°CWB	20°CDB	ккал = кВт x 860
температура воды:	30°C	20°C	БТЕ/час = кВт x 3,412
длина фреоновых проводов:	7,5 м	7,5 м	куб.фут./мин = м3/мин x 35,31
перепад высот:	0 м	0 м	lb = кг/0,4536

* Номинальные условия 1 и 2 соответствуют стандарту JIS B8615-1.
°CDB - температура по сухому термометру;
°CWB - температура по влажному термометру.

* В данной спецификации параметры округлены.

1. Спецификация

Технические данные G4 (R410A)

Модель			PQRY-P550YSHM-A		
Электропитание			3 фазы (4 провода, 380 В, 50 Гц)		
Холодопроизводительность (номинальная)	*1	кВт	63,0		
	*1	ккал/час	54 200		
	*1	БТЕ/час	215 000		
	Потребляемая мощность		кВт	13,60	
	Рабочий ток		А	22,9	
	COP		кВт/кВт	4,63	
Рабочий диапазон температур (охлаждение)	в помещении		влаж. терм. 15,0~24,0°C		
	циркуляционная вода		°C 10,0~45,0°C		
Теплопроизводительность (номинальная)	*2	кВт	69,0		
	*2	ккал/час	59 300		
	*2	БТЕ/час	235 400		
	Потребляемая мощность		кВт	14,65	
	Рабочий ток		А	24,7	
	COP		кВт/кВт	4,70	
Рабочий диапазон температур (обогрев)	в помещении		сух. терм. 15,0~27,0°C		
	циркуляционная вода		°C 10,0~45,0°C		
Подключаемые внутренние блоки	Суммарная производительность		50 ~ 150% от производительности компрессорно-конденсаторного блока		
	Модели / количество		P15~P250/2~50 (максимальное количество отдельных портов ВС-контроллера - 48)		
Уровень шума (измерен в безэховой камере)		дБ(А)	52,5		
Диаметр фреоновых проводов (наружный)	жидкость	мм (дюйм)	28,58 (1-1/8") пайка		
	газ	мм (дюйм)	28,58 (1-1/8") пайка		

Агрегат состоит из следующих модулей

Наименование модулей			PQRY-P300YHM-A		PQRY-P250YHM-A	
Циркуляционная вода	Расход воды	м3/час	5,76 + 5,76			
		л/с	96 + 96			
		куб. фут/мин	3,4 + 3,4			
	Падение давления	кПа	17		17	
Диапазон изменения расхода воды		м3/час	4,5 + 4,5 ~ 7,2 + 7,2			
Компрессор	Тип		Герметичный инверторный компрессор спирального типа		Герметичный инверторный компрессор спирального типа	
	Производитель		MITSUBISHI ELECTRIC CORPORATION		MITSUBISHI ELECTRIC CORPORATION	
	Метод пуска		Инвертор		Инвертор	
	Мощность	кВт	7,4		6,3	
	Нагреватель картера	кВт	0,035		0,035	
Холодильное масло		MEL32		MEL32		
Внешнее покрытие			Стальные листы с акриловым покрытием		Стальные листы с акриловым покрытием	
Габаритные размеры В x Ш x Д			мм 1160 (без опорных пластин 1100)x880x550		мм 1160 (без опорных пластин 1100)x880x550	
Защитные устройства	Выключатель по высокому давлению		Датчик давления, выключатель по высокому давлению (4,15 МПа)		Датчик давления, выключатель по высокому давлению (4,15 МПа)	
	Цепи инвертора (компрессор)		Тепловая защита, токовая защита		Тепловая защита, токовая защита	
Компрессор		Тепловая защита		Тепловая защита		
Хладагент	Тип х заводская заправка		R410A x 5,0 кг		R410A x 5,0 кг	
	Управление		Электронный расширительный вентиль LEV и ВС-контроллер		Электронный расширительный вентиль LEV и ВС-контроллер	
Вес			кг 181		кг 181	
Теплообменник	Тип		Пластинчатый		Пластинчатый	
	Объем воды	л	5,0		5,0	
	Максимальное давление воды	МПа	1,0		1,0	
НИС-цепь (Heat Inter Changer)			-		-	
Диаметр фреоновых проводов (от блока до объединителя)	жидкость	мм (дюйм)	19,05 (3/4") пайка		19,05 (3/4") пайка	
	газ	мм (дюйм)	-		22,2 (7/8") пайка	
Чертежи	Размеры		KB94T147		KB94T147	
	Электрическая схема		KE94C302		KE94C302	
Стандартный комплект	Документация		„Руководство по установке“		„Руководство по установке“	
	Принадлежности		Соединительные фланцы фреоновых проводов		Соединительные фланцы фреоновых проводов	
Опции			Объединитель модулей: CMY-Q100VBK Разветвители: CMY-Y102S-G2, CMY-Y102L-G2, CMY-Y202-G2, CMY-R160-J Главный ВС-контроллер: CMB-P108, 1010, 1013, 1016V-GA Дополнительный ВС-контроллер: CMB-P104, 108V-GB, CMB-P1016V-NB			
Примечания			<ol style="list-style-type: none"> 1) Крепление блока, подключение воздухопроводов, теплоизоляция, выполнение электрических соединений, а также другие вопросы изложены в „Руководстве по установке“. 2) В связи с постоянной модернизацией оборудования данная спецификация может быть изменена без предварительного уведомления. 3) Температура воздуха в помещении, в котором установлен прибор, не должна превышать 40 °C, а относительная влажность - не более 80%. 4) Компрессорно-конденсаторные блоки следует располагать только в помещении. 5) Установите фильтр (более 50 меш) перед прибором на линии подачи воды. 6) Обеспечьте взаимосвязанную работу прибора и циркуляционного насоса. 7) Объединитель модулей подключается к линии низкого давления компрессорно-конденсаторного блока. При объединении модулей разного типоразмера объединитель линии низкого давления устанавливается внутри модуля большей производительности. 			

Примечания:	*1 Номинальные условия: охлаждение	*2 Номинальные условия: обогрев	Единицы измерения
	в помещении: 27°CDB/19°CWB	20°CDB	ккал = кВт x 860
	температура воды: 30°C	20°C	БТЕ/час = кВт x 3,412
	длина фреоновых проводов: 7,5 м	7,5 м	куб.фут./мин = м3/мин x 35,31
	перепад высот: 0 м	0 м	lb = кг/0,4536
* Номинальные условия 1 и 2 соответствуют стандарту JIS B8615-1.			
°CDB - температура по сухому термометру;			* В данной спецификации параметры округлены.
°CWB - температура по влажному термометру.			

1. Спецификация

Технические данные G4 (R410A)

Модель			PQRY-P600YSHM-A		
Электропитание			3 фазы (4 провода, 380 В, 50 Гц)		
Холодопроизводительность (номинальная)	*1	кВт	69,0		
	*1	ккал/час	59 300		
	*1	БТЕ/час	235 400		
	Потребляемая мощность		кВт	15,62	
	Рабочий ток		А	26,3	
	COP		кВт/кВт	4,41	
Рабочий диапазон температур (охлаждение)	в помещении	влаж. терм.	15,0~24,0°C		
	циркуляционная вода	°С	10,0~45,0°C		
Теплопроизводительность (номинальная)	*2	кВт	76,5		
	*2	ккал/час	65 800		
	*2	БТЕ/час	261 000		
	Потребляемая мощность		кВт	17,12	
	Рабочий ток		А	28,9	
	COP		кВт/кВт	4,46	
Рабочий диапазон температур (обогрев)	в помещении	сух. терм.	15,0~27,0°C		
	циркуляционная вода	°С	10,0~45,0°C		
Подключаемые внутренние блоки	Суммарная производительность		50 ~ 150% от производительности компрессорно-конденсаторного блока		
	Модели / количество		P15~P250/2~50 (максимальное количество отдельных портов ВС-контроллера - 48)		
Уровень шума (измерен в беззвонной камере)		дБ(А)	53		
Диаметр фреоновых проводов (наружный)	жидкость	мм (дюйм)	28,58 (1-1/8") пайка		
	газ	мм (дюйм)	28,58 (1-1/8") пайка		

Агрегат состоит из следующих модулей

Наименование модулей			PQRY-P300YHM-A	PQRY-P300YHM-A	
Циркуляционная вода	Расход воды	м3/час	5,76 + 5,76		
		л/с	96 + 96		
		куб. фут/мин	3,4 + 3,4		
	Падение давления		кПа	17	
	Диапазон изменения расхода воды		м3/час	4,5 + 4,5 ~ 7,2 + 7,2	
Компрессор	Тип		Герметичный инверторный компрессор спирального типа	Герметичный инверторный компрессор спирального типа	
	Производитель		MITSUBISHI ELECTRIC CORPORATION		
	Метод пуска		Инвертор		
	Мощность	кВт	7,4	7,4	
	Нагреватель картера	кВт	0,035	0,035	
Холодильное масло		MEL32			
Внешнее покрытие			Стальные листы с акриловым покрытием	Стальные листы с акриловым покрытием	
Габаритные размеры В x Ш x Д			1160 (без опорных пластин 1100)x880x550	1160 (без опорных пластин 1100)x880x550	
Защитные устройства	Выключатель по высокому давлению		Датчик давления, выключатель по высокому давлению (4,15 МПа)	Датчик давления, выключатель по высокому давлению (4,15 МПа)	
	Цепи инвертора (компрессор)		Тепловая защита, токовая защита	Тепловая защита, токовая защита	
	Компрессор		Тепловая защита	Тепловая защита	
Хладагент	Тип х заводская заправка		R410A x 5,0 кг	R410A x 5,0 кг	
	Управление		Электронный расширительный вентиль LEV и ВС-контроллер	Электронный расширительный вентиль LEV и ВС-контроллер	
Вес			181	181	
Теплообменник	Тип		Пластинчатый	Пластинчатый	
	Объем воды	л	5,0	5,0	
	Максимальное давление воды	МПа	1,0	1,0	
Н/С-цепь (Heat Inter Changer)			-	-	
Диаметр фреоновых проводов (от блока до объединителя)	жидкость	мм (дюйм)	19,05 (3/4") пайка	19,05 (3/4") пайка	
	газ	мм (дюйм)	-	22,2 (7/8") пайка	
Чертежи	Размеры		KB94T147	KB94T147	
	Электрическая схема		KE94C302	KE94C302	
Стандартный комплект	Документация		„Руководство по установке“	„Руководство по установке“	
	Принадлежности		Соединительные фланцы фреоновых проводов	Соединительные фланцы фреоновых проводов	
Опции			Объединитель модулей: CMY-Q100VBK Разветвители: CMY-Y102S-G2, CMY-Y102L-G2, CMY-Y202-G2, CMY-R160-J Главный ВС-контроллер: CMB-P108, 1010, 1013, 1016V-GA Дополнительный ВС-контроллер: CMB-P104, 108V-GB, CMB-P1016V-HB		
Примечания			1) Крепление блока, подключение воздухопроводов, теплоизоляция, выполнение электрических соединений, а также другие вопросы изложены в „Руководстве по установке“. 2) В связи с постоянной модернизацией оборудования данная спецификация может быть изменена без предварительного уведомления. 3) Температура воздуха в помещении, в котором установлен прибор, не должна превышать 40 °С, а относительная влажность - не более 80%. 4) Компрессорно-конденсаторные блоки следует располагать только в помещении. 5) Установите фильтр (более 50 меш) перед прибором на линии подачи воды. 6) Обеспечьте взаимосвязанную работу прибора и циркуляционного насоса. 7) Объединитель модулей подключается к линии низкого давления компрессорно-конденсаторного блока. При объединении модулей разного типоразмера объединитель линии низкого давления устанавливается внутри модуля большей производительности.		

Примечания:	*1 Номинальные условия: охлаждение	*2 Номинальные условия: обогрев	Единицы измерения
в помещении:	27°CDB/19°CWB	20°CDB	ккал = кВт x 860
температура воды:	30°C	20°C	БТЕ/час = кВт x 3,412
длина фреоновых проводов:	7,5 м	7,5 м	куб.фут./мин = м3/мин x 35,31
перепад высот:	0 м	0 м	lb = кг/0,4536

* Номинальные условия 1 и 2 соответствуют стандарту JIS B8615-1.
°CDB - температура по сухому термометру;
°CWB - температура по влажному термометру.

* В данной спецификации параметры округлены.

PQRY-P200, 250, 300YHM-A

единицы измерения: мм

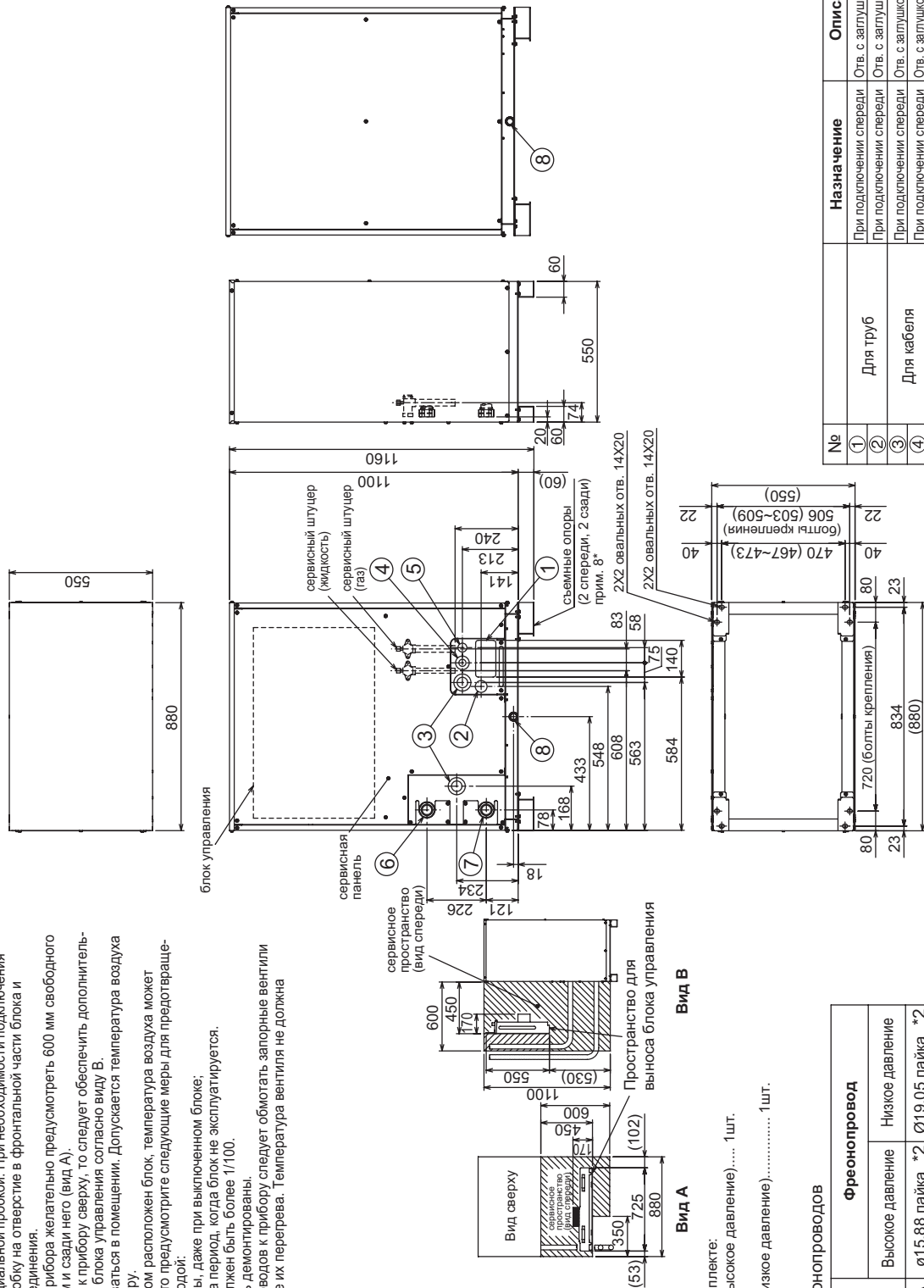

Примечания:

- 1) Закройте крышками отверстия, через которые подведены трубы хладагента и воды, а также электрокабели, для предотвращения попадания влаги в прибор.
- 2) В заводской поставке предполагается подключение дренажа спереди. Дренажное отверстие сзади закрыть специальной пробкой. При необходимости подключения дренажа сзади установите пробку на отверстие в фронтальной части блока и проверьте герметичность соединения.
- 3) При одиночной установке прибора желателен предусмотреть 600 мм свободного пространства перед прибором и сзади него (вид А).
- 4) Если трубы воды подходят к прибору сверху, то следует обеспечить дополнительное пространство для выноса блока управления согласно виду В.
- 5) Прибор должен устанавливаться в помещении. Допускается температура воздуха -20~40°С по сухому термометру.
- 6) Если в помещении, в котором расположен блок, температура воздуха может понизиться ниже 0 градусов, то предусмотрите следующие меры для предотвращения размораживания труб с водой:
 - постоянную циркуляцию воды, даже при выключенном блоке;
 - удаление воды из контура на период, когда блок не эксплуатируется.
- 7) Уклон дренажной трубы должен быть более 1/100.
- 8) Съемные опоры могут быть демонтированы.
- 9) Во время пайки фреоновых труб к прибору следует обмотать запорные вентили влажной тканью во избежание их перегрева. Температура вентилей не должна превышать 120°С.

Принадлежности в комплекте:

- Соединит. фланец (высокое давление)..... 1 шт. (P200/P250/P300)
- Соединит. фланец (низкое давление)..... 1 шт. (P200/P250/P300)

Подключение фреоновых труб

Модель	Фреоновод	
	Высокое давление	Низкое давление
PQRY-P200YHM-A	ø15.88 пайка *2	ø19.05 пайка *2
PQRY-P250YHM-A	ø19.05 пайка *1	ø22.2 пайка *2
PQRY-P300YHM-A	ø19.05 пайка *1	ø22.2 пайка *2

- *1. Расширьте конец трубы, и подключите ее непосредственно к вентиллю.
- *2. Переходники поставляются в комплекте.

№	Назначение	Описание
①	Для труб	При подключении спереди Отв. с заглушкой 140 x 77
②		При подключении спереди Отв. с заглушкой ø45
③	Для кабеля	При подключении спереди Отв. с заглушкой ø65 или ø40
④		При подключении спереди Отв. с заглушкой ø52 или ø27
⑤	Для кабеля сигнальной линии	При подключении спереди Отв. с заглушкой ø34
⑥	Для труб (вода)	Выход воды Rс1-1/2 - внешняя резьба
⑦	Дренаж	Выход воды Rс1-1/2 - внешняя резьба
⑧		Rс3/4 внешняя резьба

PQRY-P400, 450, 500, 550, 600YSHM-A

единицы измерения: мм

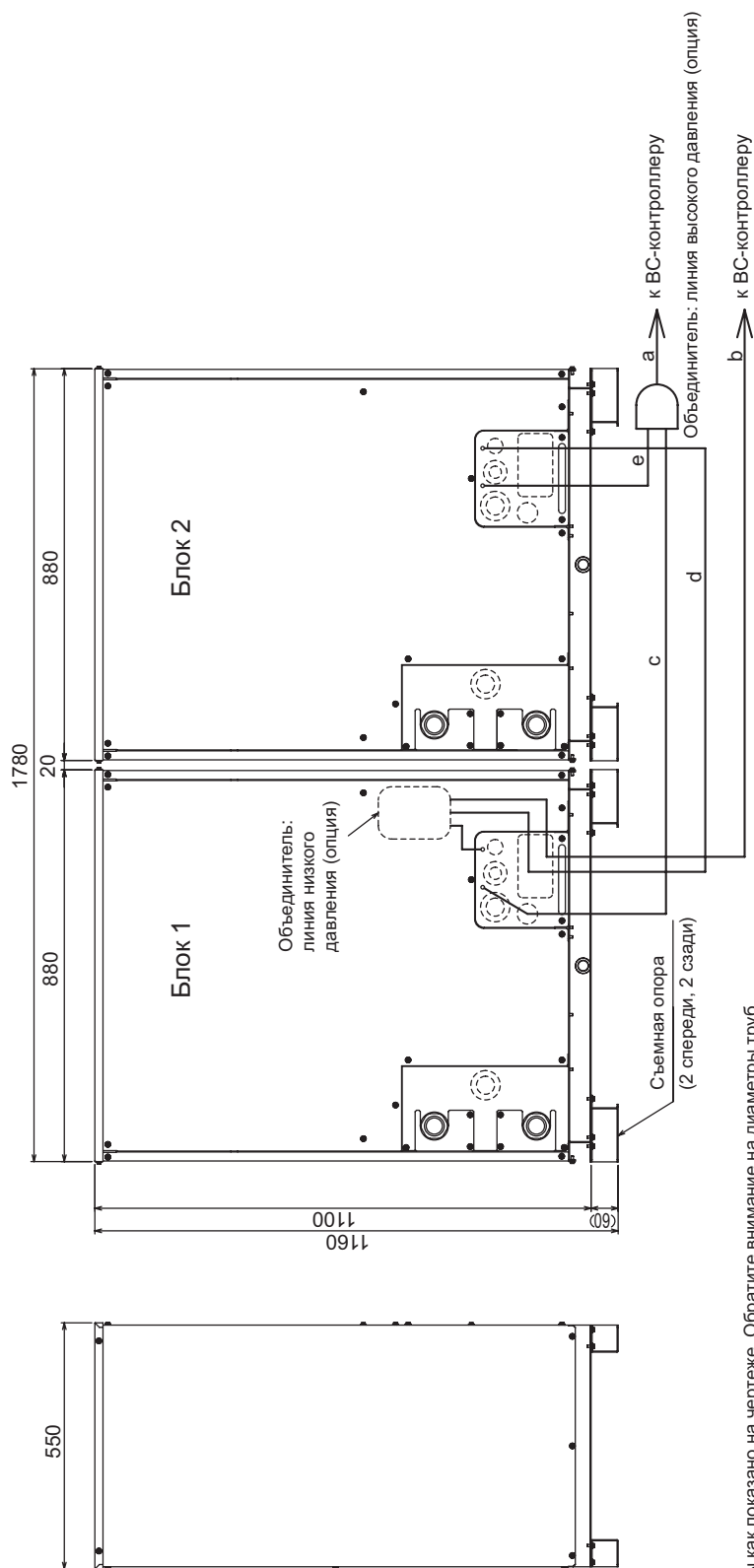

Примечание:

1. Соедините фреонопроводы как показано на чертеже. Обратите внимание на диаметры труб.
2. Съемная опора может быть снята на объекте.
3. Объединители следует располагать горизонтально. Отклонение не должно превышать 15 градусов. Руководствуйтесь инструкцией по установке.
4. Для объединения модулей в агрегат используйте только объединитель Mitsubishi Electric.

Параметры объединяющих фреонопроводов:

Наименование агрегата	PQRY-P400YSHM-A	PQRY-P450YSHM-A	PQRY-P500YSHM-A	PQRY-P550YSHM-A	PQRY-P600YSHM-A
Агрегат состоит из:	Блок 1 PQRY-P200YHM-A	Блок 2 PQRY-P200YHM-A	Блок 1 PQRY-P250YHM-A	Блок 2 PQRY-P250YHM-A	Блок 1 PQRY-P300YHM-A
Набор для объединения блоков (опция)	СМУ-Q100VBK				
ВС-контроллер - Объединитель	Высокое давление	ø22.2			ø28.58
	Низкое давление	ø22.2			ø28.58

Объединитель - Блок	Высокое давление	с или e	ø19.05
	Низкое давление	d	ø22.2
		Model	P200
		P250	
		P300	

PQRY-P200,250,300YHM-A

единицы измерения: мм

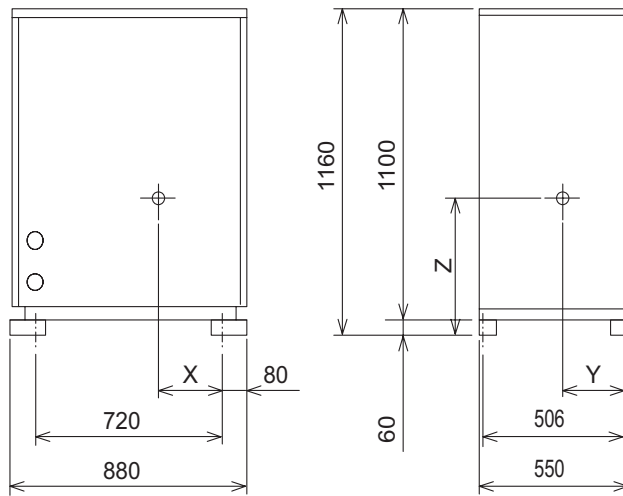

Модель	X	Y	Z
PQRY-P200YHM-A	418	250	532
PQRY-P250YHM-A	418	250	532
PQRY-P300YHM-A	418	250	532

PQRY-P200,250,300YHM-A

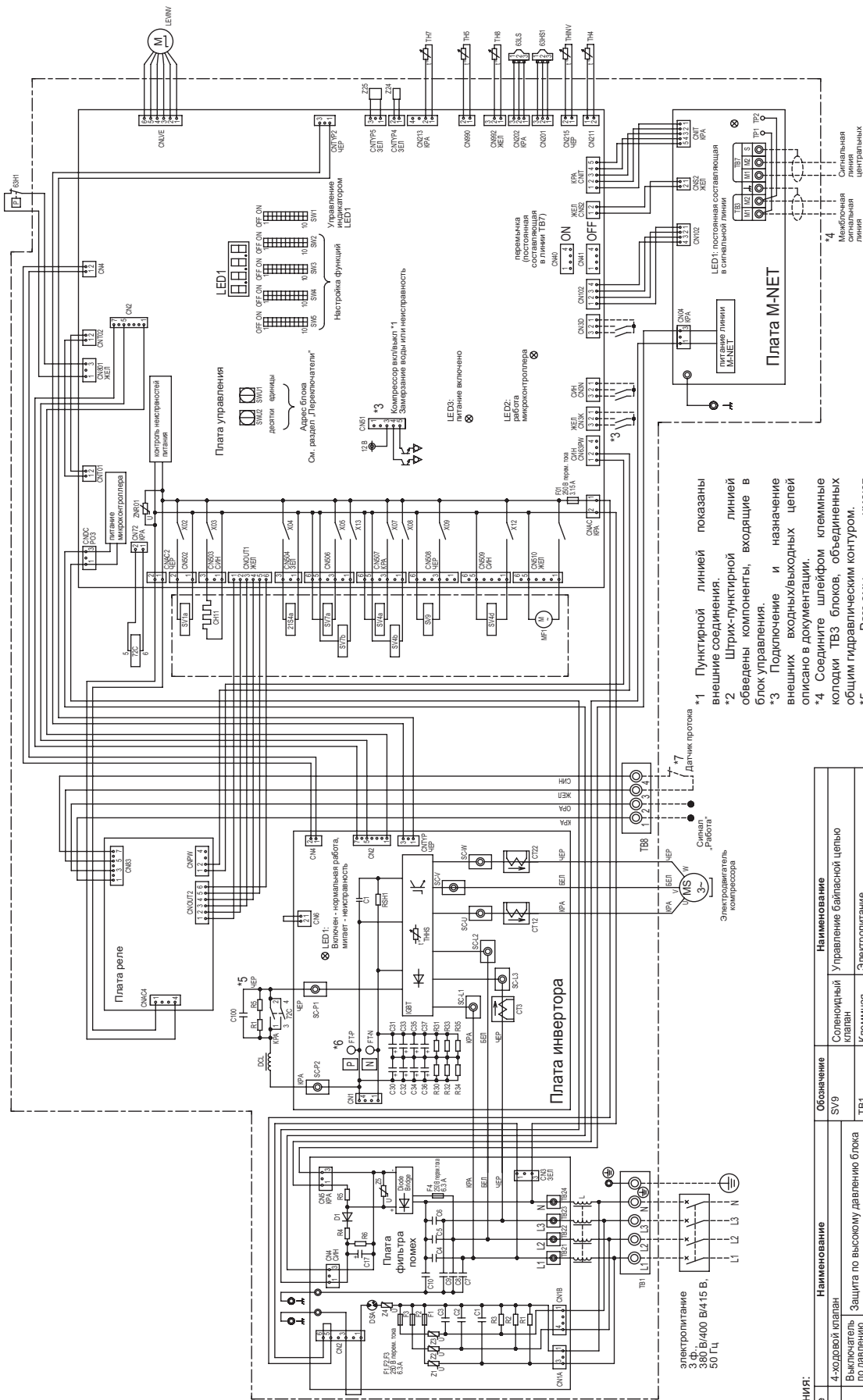

- *1 Пунктирной линией показаны внешние соединения.
- *2 Штрих-пунктирной линией обведены компоненты, входящие в блок управления.
- *3 Подключение и назначение внешних входных/выходных цепей описано в документации.
- *4 Соедините шлейфом клеммные колодки TB3 блоков, объединенных общим гидравлическим контуром.
- *5 Разъемы имеют фиксаторы-защелки. Убедитесь, что разъемы надежно соединены. Для отключения разъемов нажмите на фиксатор.
- *6 В блоке управления некоторые компоненты находятся под высоким напряжением. Перед проверкой цепей блока управления выключите питание и подождите, как минимум 10 минут. Проверьте что напряжение между клеммами FT-R и FT-N на плате инвертора менее 20 В пост. тока.

Обозначение:	Наименование	Обозначение	Наименование
21S4a	4-ходовой клапан	SV9	Управление байпасной цепью
63H1	Выключатель по давлению	TB1	Клеммная колодка
63H1	Датчик	TB3	Механическая сигнальная линия
63LS	Высокое давление	TB7	Сигнальная линия центральных пультов
72C	Эл.пускатель (главная цепь инвертора)	TB8	Выходной сигнал „Работа“
CH11	Нагреватель кертера компрессора	TN4	Взаимосвязь с циркуляционным насосом
LEVINV	DC катушка	TN5	Температура трубы налетания
DCL	Расширительный вентиль	TN6	АСС температура входной трубы
MF1	Эд.вентилятора (охлаждение тепловода)	TN7	Температура воды на выходе
SV1a	Управление байпасной цепью OS	TN8	Температура на выходе цепи охлаждения
SV4a, b, d	Проводимость/теплообменника	TN9V	Температура срабатывания инвертора
SV7a, b	Проводимость/теплообменника	TNHS	Температура оилового каскада
		Z24, 25	Функциональные устройства

Условия измерения:
PQRY-P200,250,300YHM-A

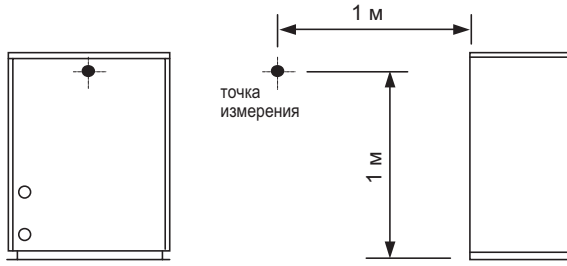

Уровень шума PQRY-P300YHM-A

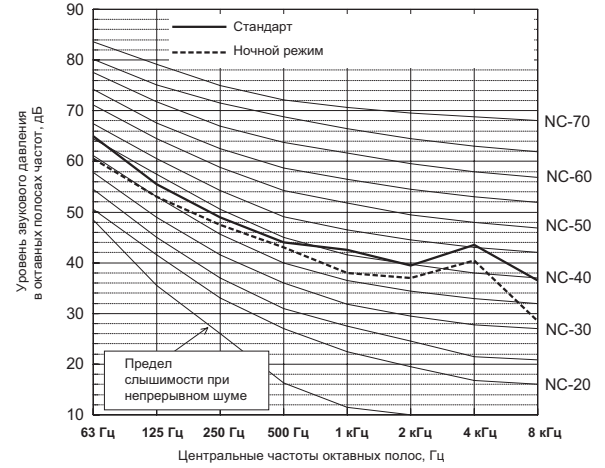

	63 Гц	125 Гц	250 Гц	500 Гц	1 кГц	2 кГц	4 кГц	8 кГц	дБА
Стандарт	65.0	55.5	49.0	44.0	42.5	39.5	43.5	36.5	50.0
Ночной режим	60.5	53.0	47.5	43.0	38.0	37.0	40.5	28.5	47.0

* Если активирован ночной режим, то производительность системы ограничена. Система может автоматически вернуться в стандартный режим, если рабочие условия не соответствуют ночному режиму.

Уровень шума PQRY-P200YHM-A

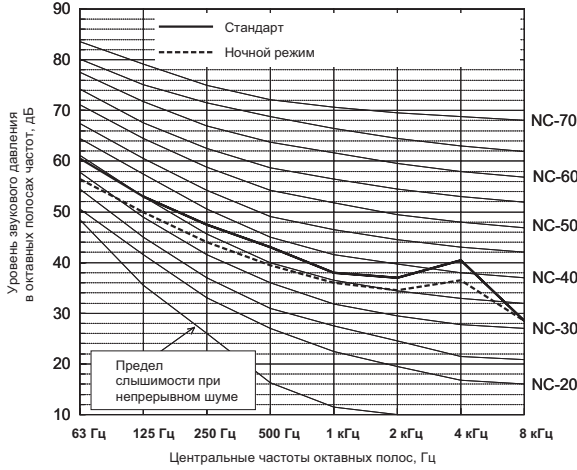

	63 Гц	125 Гц	250 Гц	500 Гц	1 кГц	2 кГц	4 кГц	8 кГц	дБА
Стандарт	60.5	53.0	47.5	43.0	38.0	37.0	40.5	28.5	47.0
Ночной режим	56.5	50.0	44.0	39.5	36.0	34.5	36.5	28.5	44.0

* Если активирован ночной режим, то производительность системы ограничена. Система может автоматически вернуться в стандартный режим, если рабочие условия не соответствуют ночному режиму.

Уровень шума PQRY-P250YHM-A

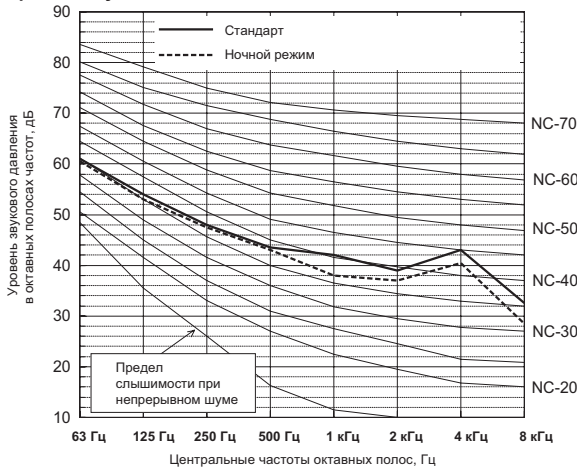

	63 Гц	125 Гц	250 Гц	500 Гц	1 кГц	2 кГц	4 кГц	8 кГц	дБА
Стандарт	61.0	54.0	48.0	43.5	42.0	39.0	43.0	32.5	49.0
Ночной режим	60.5	53.0	47.5	43.0	38.0	37.0	40.5	28.5	47.0

* Если активирован ночной режим, то производительность системы ограничена. Система может автоматически вернуться в стандартный режим, если рабочие условия не соответствуют ночному режиму.



Условия измерения:
PQRY-P400,450,500,550,600YSHM-A

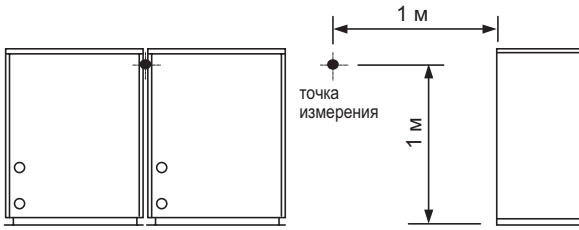

Уровень шума PQRY-P500YSHM-A

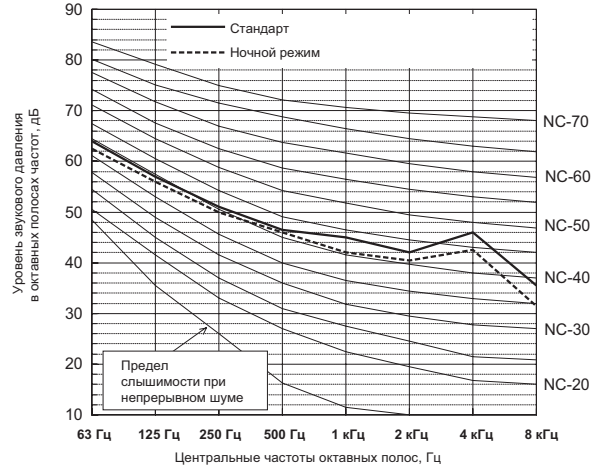

	63Гц	125Гц	250Гц	500Гц	1кГц	2кГц	4кГц	8кГц	дБА
Стандарт	64.0	57.0	51.0	46.5	45.0	42.0	46.0	35.5	52.0
Ночной режим	62.5	56.0	50.0	46.0	42.0	40.5	42.5	31.5	50.0

* Если активирован ночной режим, то производительность системы ограничена. Система может автоматически вернуться в стандартный режим, если рабочие условия не соответствуют ночному режиму.

Уровень шума PQRY-P400YSHM-A

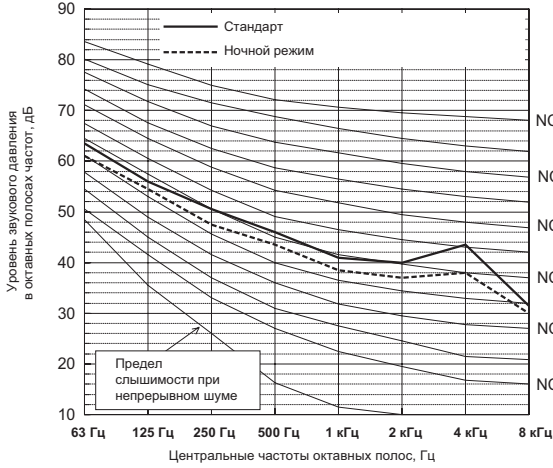

	63Гц	125Гц	250Гц	500Гц	1кГц	2кГц	4кГц	8кГц	дБА
Стандарт	63.5	56.0	50.5	46.0	41.0	40.0	43.5	31.5	50.0
Ночной режим	61.0	54.5	47.5	43.5	38.5	37.0	38.0	30.0	47.0

* Если активирован ночной режим, то производительность системы ограничена. Система может автоматически вернуться в стандартный режим, если рабочие условия не соответствуют ночному режиму.

Уровень шума PQRY-P550YSHM-A

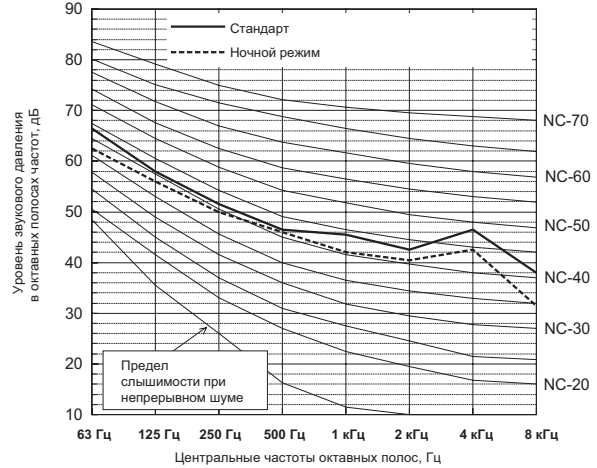

	63Гц	125Гц	250Гц	500Гц	1кГц	2кГц	4кГц	8кГц	дБА
Стандарт	66.5	58.0	51.5	46.5	45.5	42.5	46.5	38.0	52.5
Ночной режим	62.5	56.0	50.0	46.0	42.0	40.5	42.5	31.5	50.0

* Если активирован ночной режим, то производительность системы ограничена. Система может автоматически вернуться в стандартный режим, если рабочие условия не соответствуют ночному режиму.

Уровень шума PQRY-P450YSHM-A

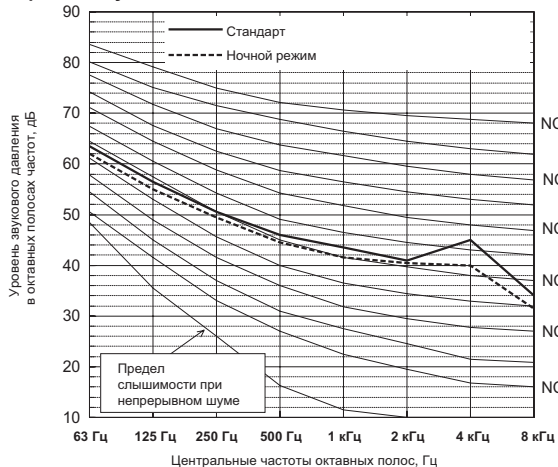

	63Гц	125Гц	250Гц	500Гц	1кГц	2кГц	4кГц	8кГц	дБА
Стандарт	63.5	56.5	50.5	46.0	43.5	41.0	45.0	34.0	51.0
Ночной режим	62.0	55.0	49.5	44.5	41.5	40.5	40.0	31.5	49.0

* Если активирован ночной режим, то производительность системы ограничена. Система может автоматически вернуться в стандартный режим, если рабочие условия не соответствуют ночному режиму.

Уровень шума PQRY-P600YSHM-A

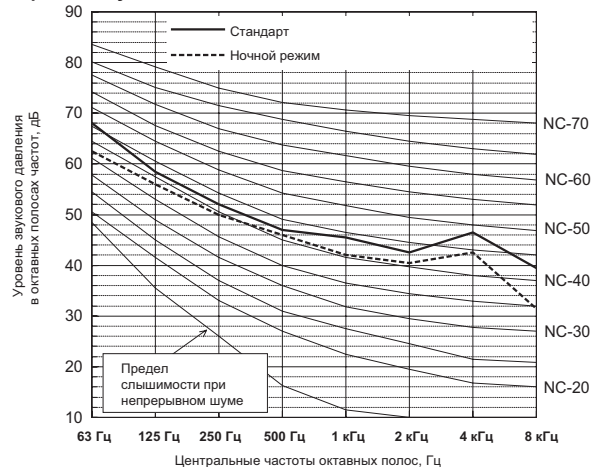

	63Гц	125Гц	250Гц	500Гц	1кГц	2кГц	4кГц	8кГц	дБА
Стандарт	68.0	58.5	52.0	47.0	45.5	42.5	46.5	39.5	53.0
Ночной режим	62.5	56.0	50.0	46.0	42.0	40.5	42.5	31.5	50.0

* Если активирован ночной режим, то производительность системы ограничена. Система может автоматически вернуться в стандартный режим, если рабочие условия не соответствуют ночному режиму.

6-1. Коррекция по температуре

Производительность систем CITY MULTI зависит от температуры теплоносителя. С помощью указанных ниже коэффициентов из номинальной производительности рассчитывается скорректированная производительность при конкретной температуре.

		PQHY-P200YHM-A	PQRY-P200YHM-A
Номинальная холодопроизводительность	кВт	22.4	22.4
	БТЕ/час	76,400	76,400
Потребляемая мощность	кВт	3.92	3.96

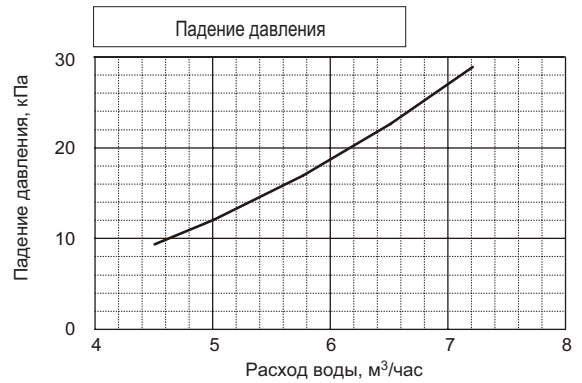
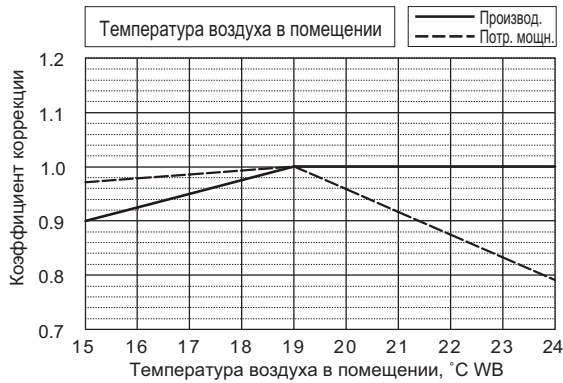
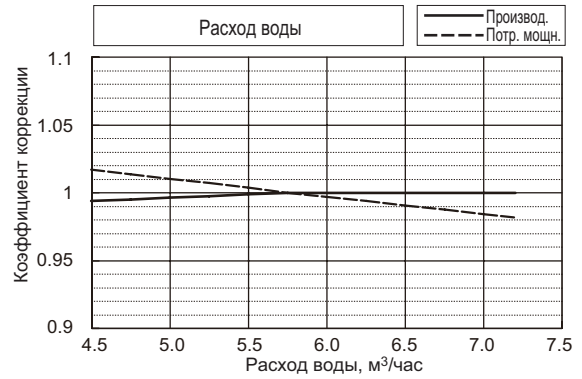
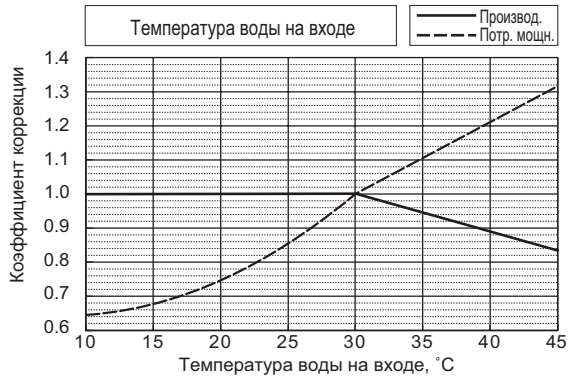

		PQHY-P200YHM-A	PQRY-P200YHM-A
Номинальная теплопроизводительность	кВт	25.0	25.0
	БТЕ/час	85,300	85,300
Потребляемая мощность	кВт	4.12	4.12

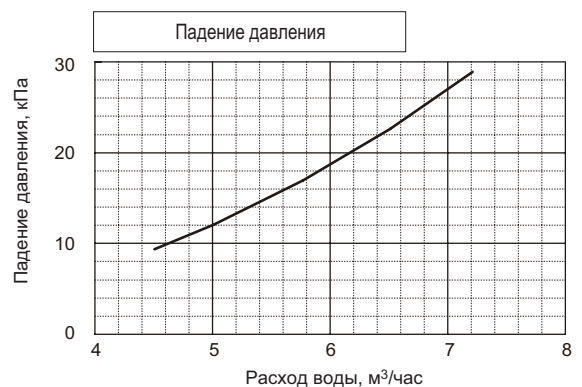
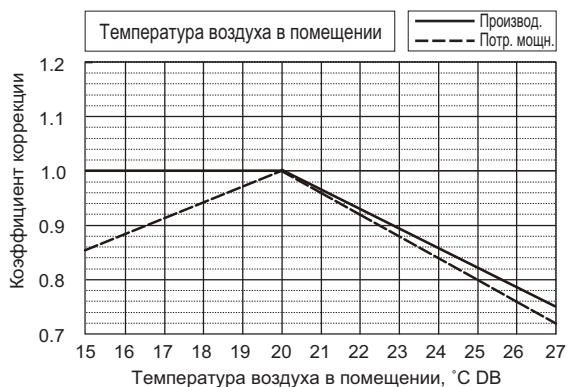
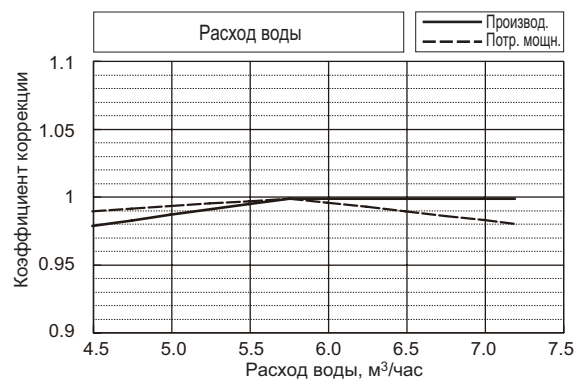
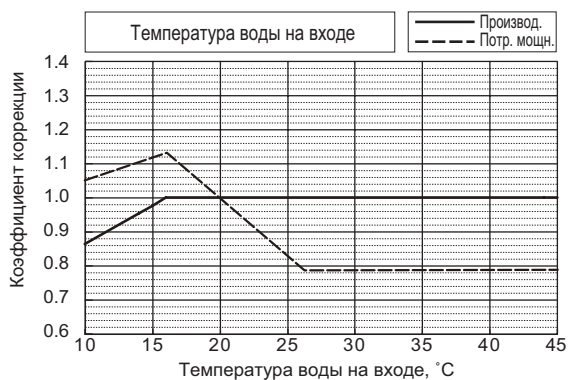

6. Производительность

Технические данные G4 (R410A)

		PQHY-P250YHM-A	PQRY-P250YHM-A
Номинальная холодопроизводительность	кВт	28.0	28.0
	БТЕ/час	95,500	95,500
Потребляемая мощность	кВт	5.45	5.51

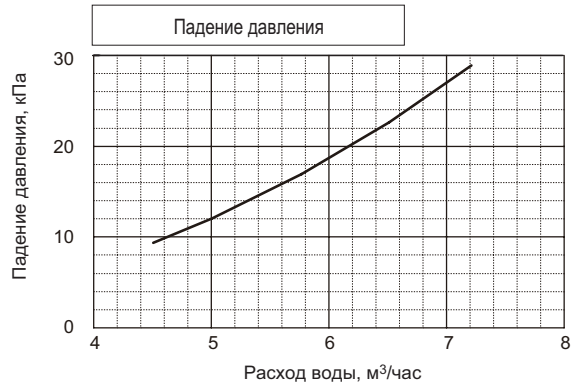
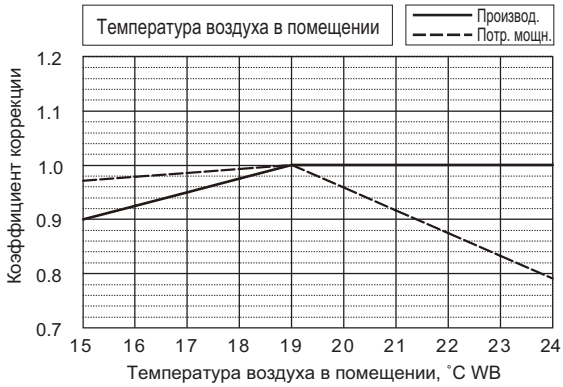
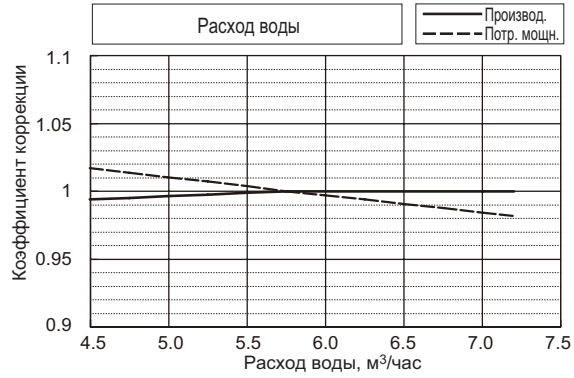
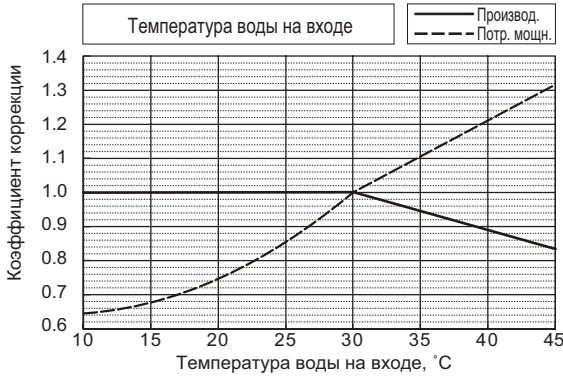

		PQHY-P250YHM-A	PQRY-P250YHM-A
Номинальная теплопроизводительность	кВт	31.5	31.5
	БТЕ/час	107,500	107,500
Потребляемая мощность	кВт	5.80	5.80

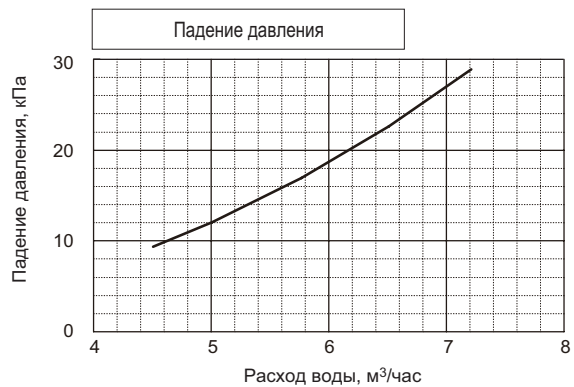
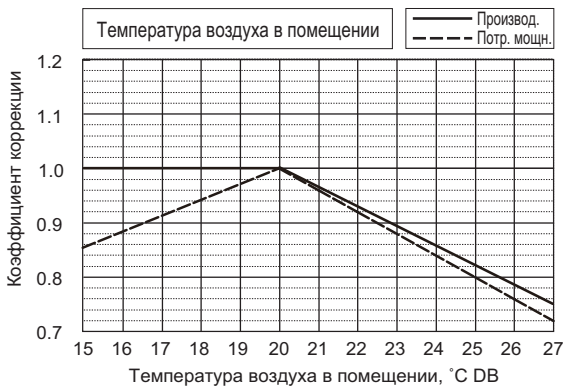
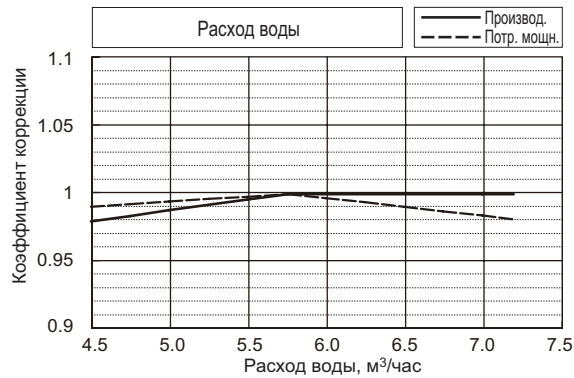
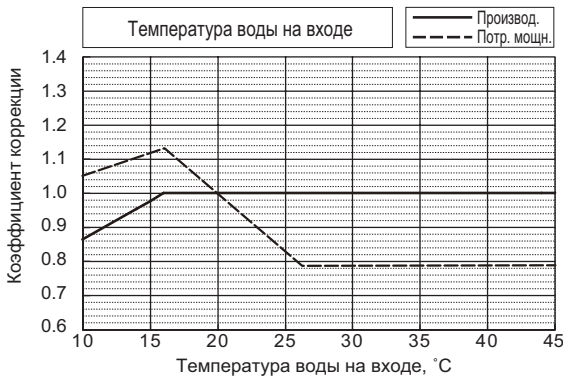

6. Производительность

		PQHY-P300YHM-A	PQRY-P300YHM-A
Номинальная холодопроизводительность	кВт	33.5	33.5
	БТЕ/час	114,300	114,300
Потребляемая мощность	кВт	7.36	7.44

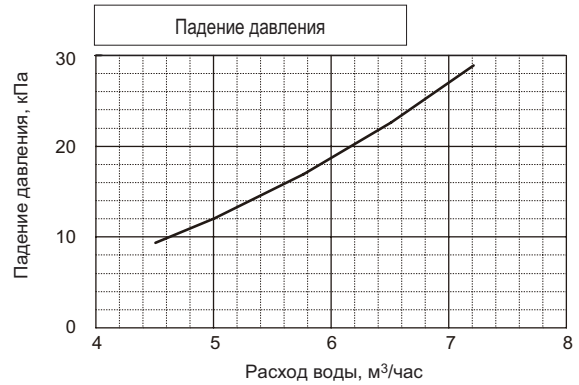
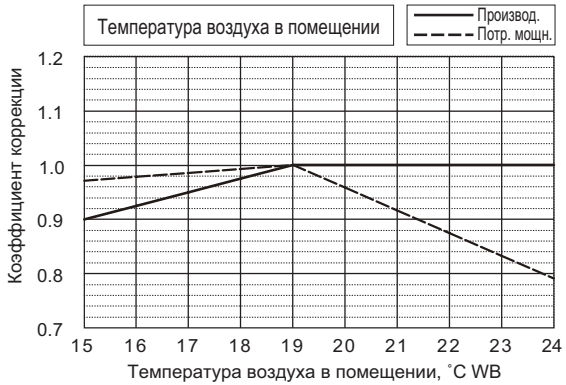
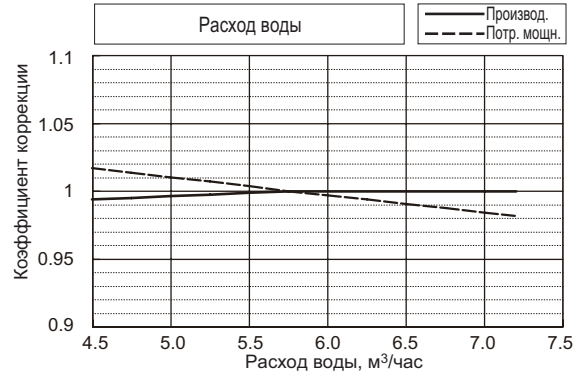
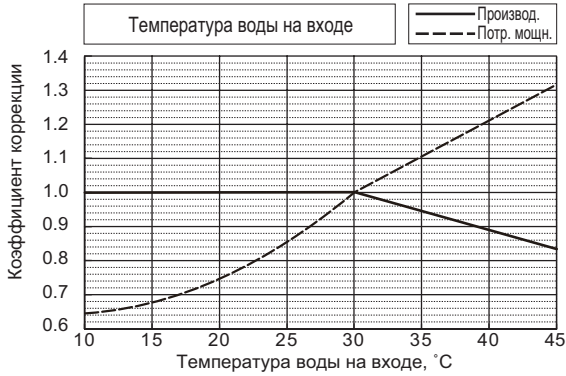

		PQHY-P300YHM-A	PQRY-P300YHM-A
Номинальная теплопроизводительность	кВт	37.5	37.5
	БТЕ/час	128,000	128,000
Потребляемая мощность	кВт	8.15	8.15

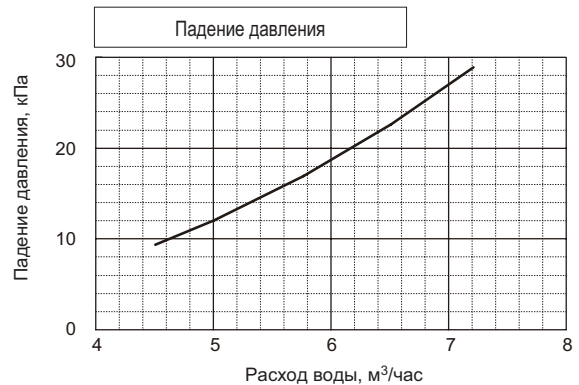
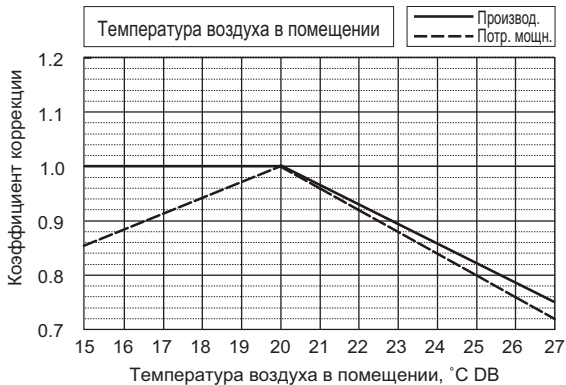
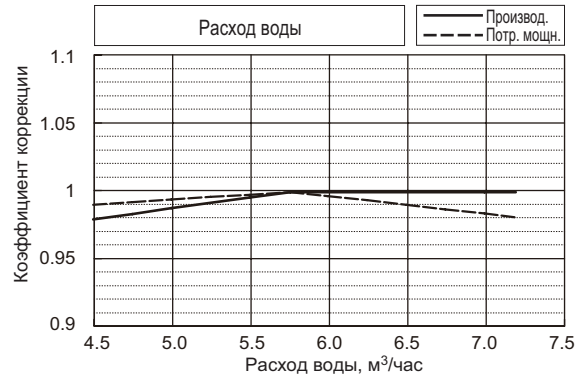
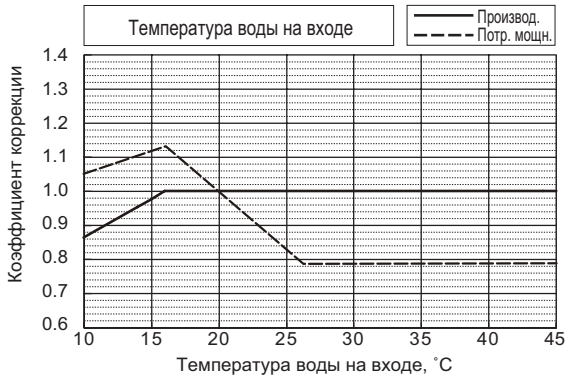

6. Производительность

Технические данные G4 (R410A)

		PQHY-P400YSHM-A	PQRY-P400YSHM-A
Номинальная холодопроизводительность	кВт	45.0	45.0
	БТЕ/час	153,500	153,500
Потребляемая мощность	кВт	8.25	8.32

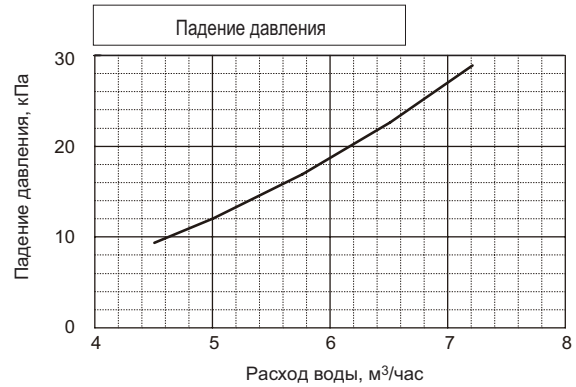
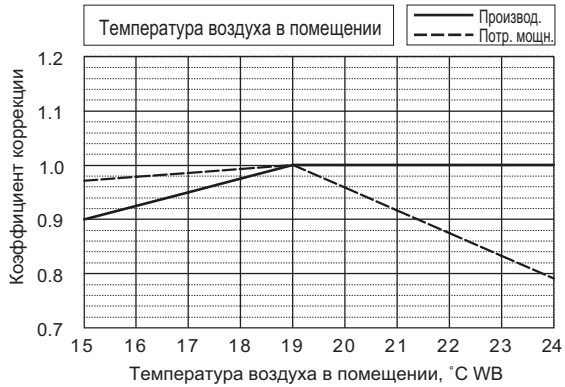
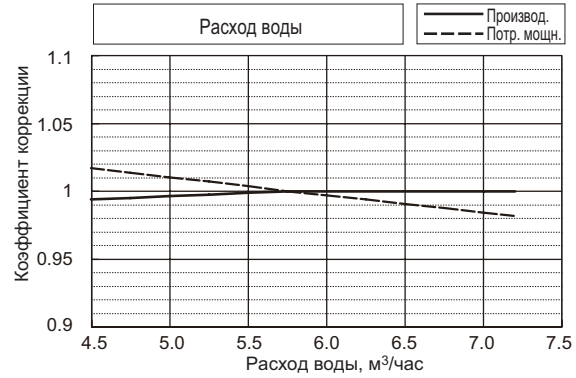
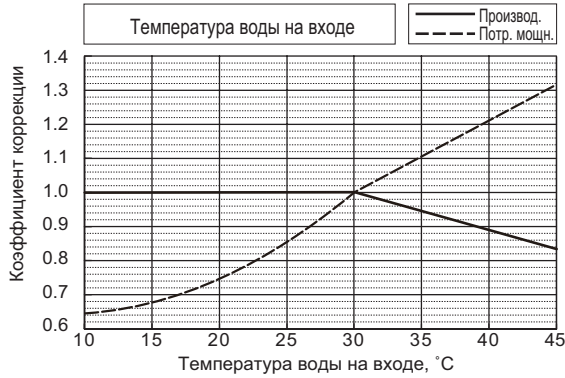

		PQHY-P400YSHM-A	PQRY-P400YSHM-A
Номинальная теплопроизводительность	кВт	50.0	50.0
	БТЕ/час	170,600	170,600
Потребляемая мощность	кВт	8.65	8.65

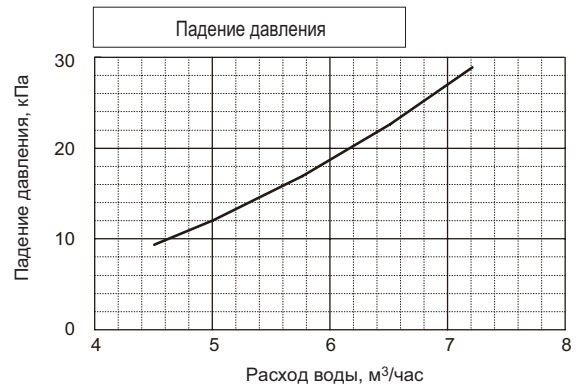
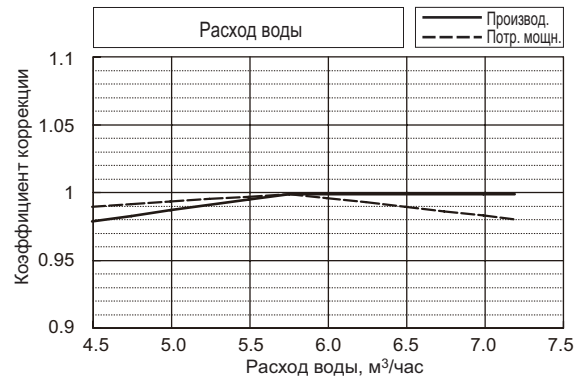
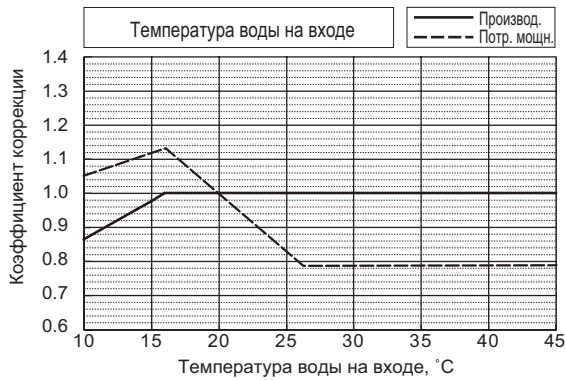

6. Производительность

		PQHY-P450YSHM-A	PQRY-P450YSHM-A
Номинальная холодопроизводительность	кВт	50.0	50.0
	БТЕ/час	170,600	170,600
Потребляемая мощность	кВт	9.84	9.94

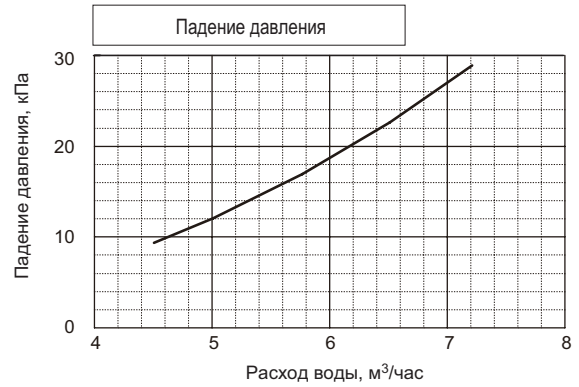
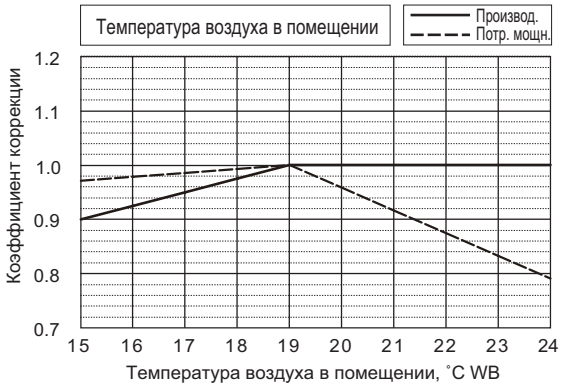
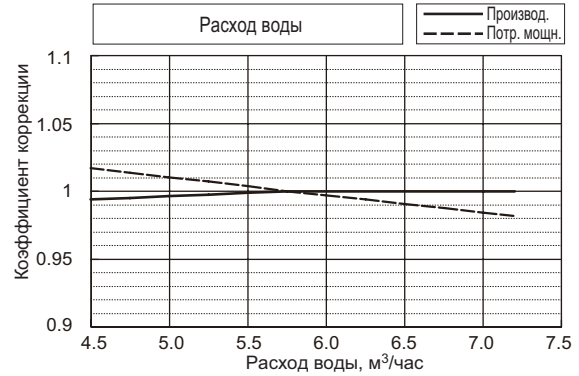
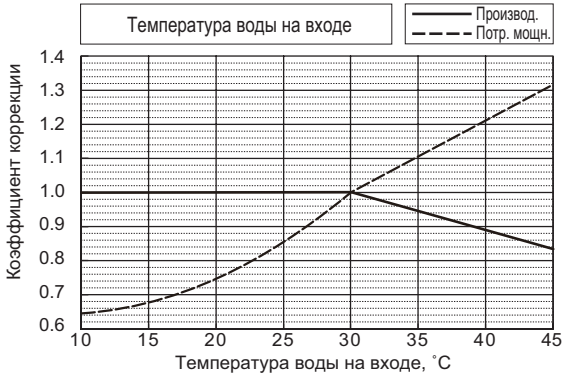

		PQHY-P450YSHM-A	PQRY-P450YSHM-A
Номинальная теплопроизводительность	кВт	56.0	56.0
	БТЕ/час	191,100	191,100
Потребляемая мощность	кВт	10.42	10.42

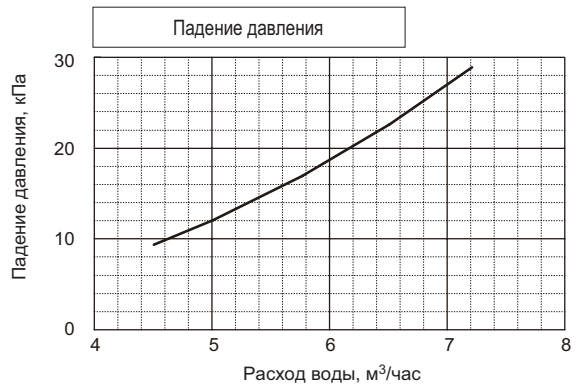
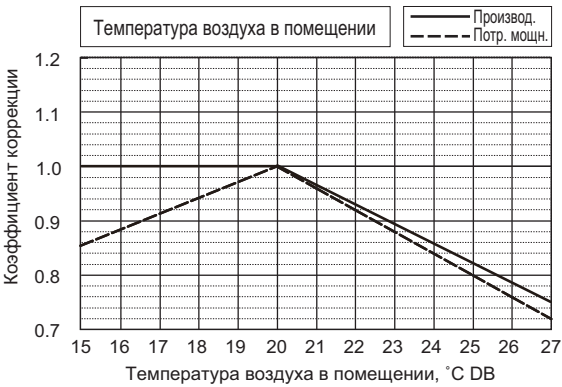
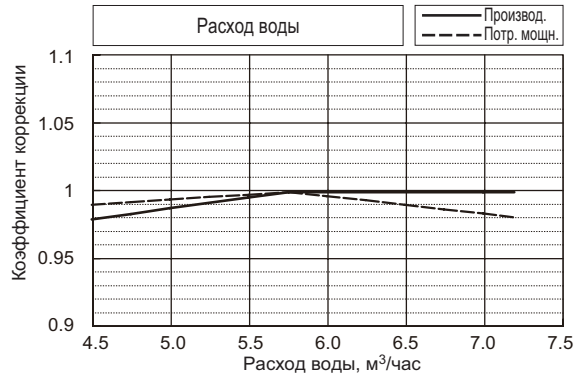
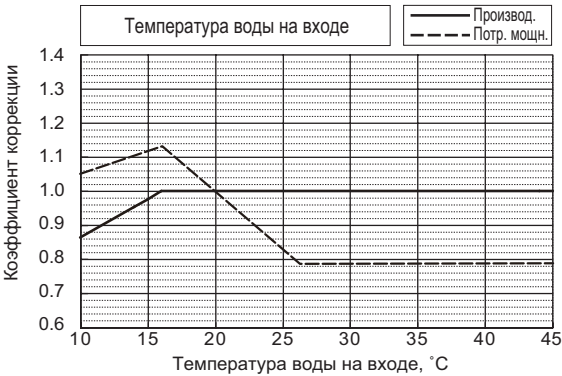

6. Производительность

Технические данные G4 (R410A)

		PQHY-P500YSHM-A	PQRY-P500YSHM-A
Номинальная холодопроизводительность	кВт	56.0	56.0
	БТЕ/час	191,100	191,100
Потребляемая мощность	кВт	11.45	11.57

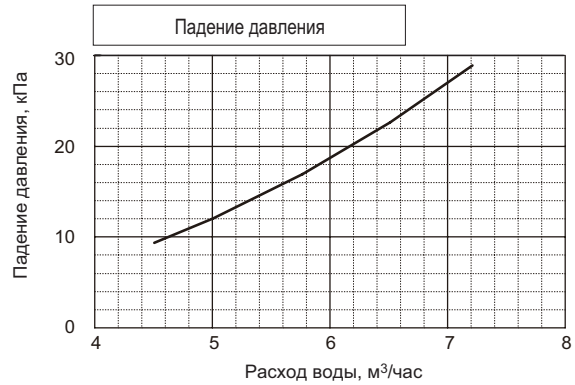
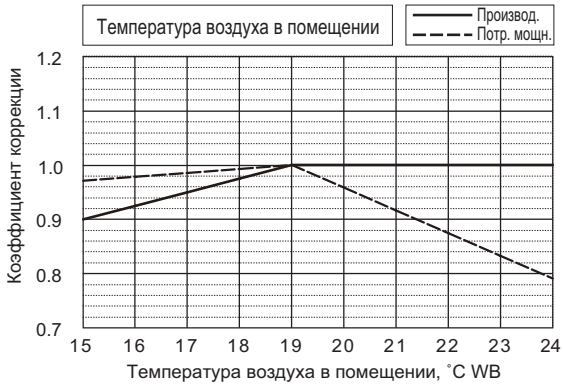
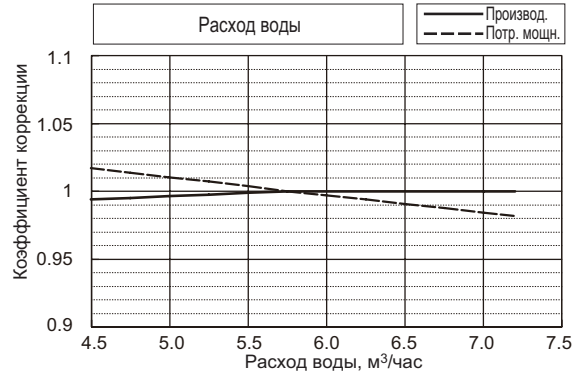
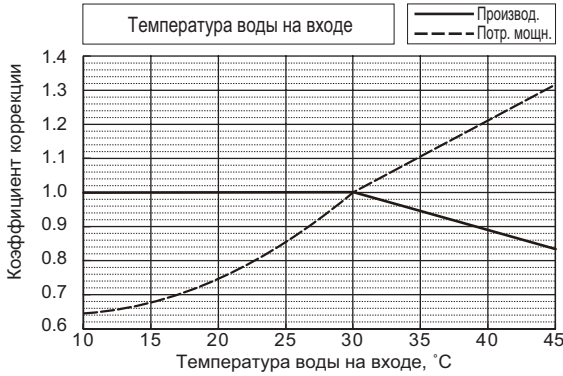

		PQHY-P500YSHM-A	PQRY-P500YSHM-A
Номинальная теплопроизводительность	кВт	63.0	63.0
	БТЕ/час	215,000	215,000
Потребляемая мощность	кВт	12.06	12.06

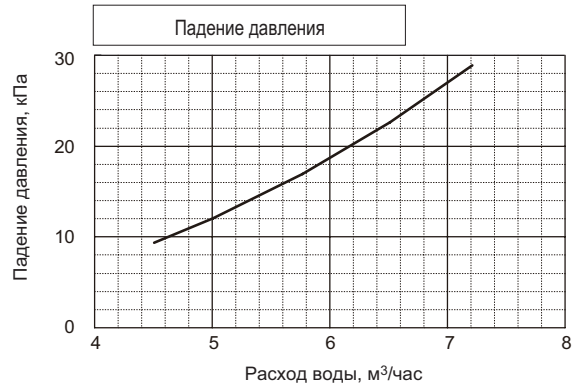
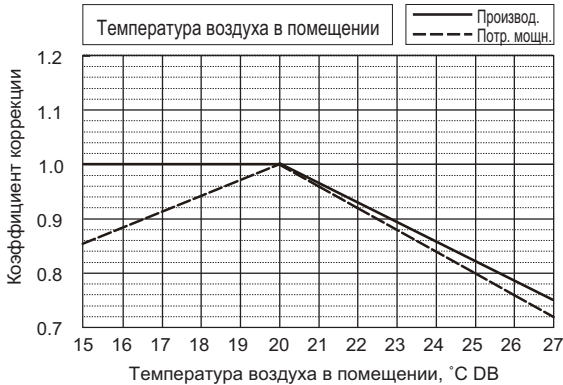
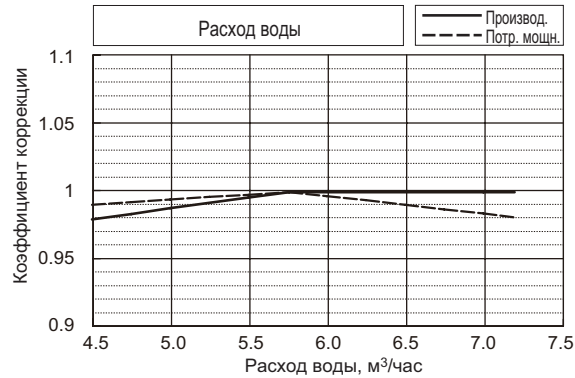
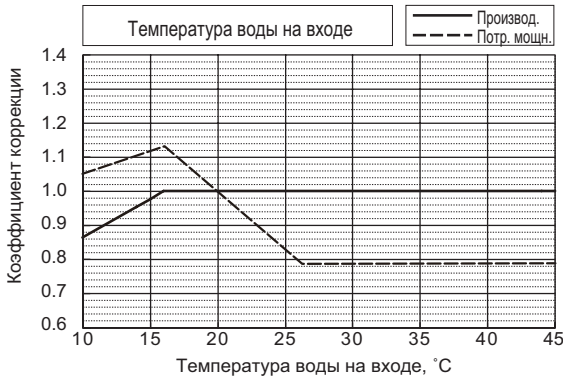

6. Производительность

		PQHY-P550YSHM-A	PQRY-P550YSHM-A
Номинальная холодопроизводительность	кВт	63.0	63.0
	БТЕ/час	215,000	215,000
Потребляемая мощность	кВт	13.46	13.60

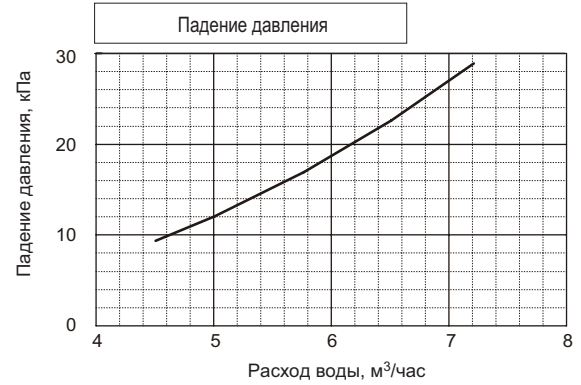
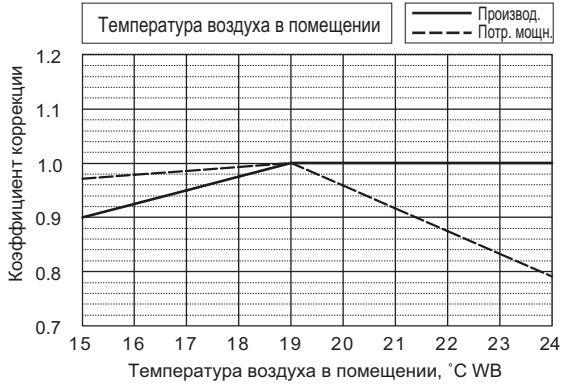
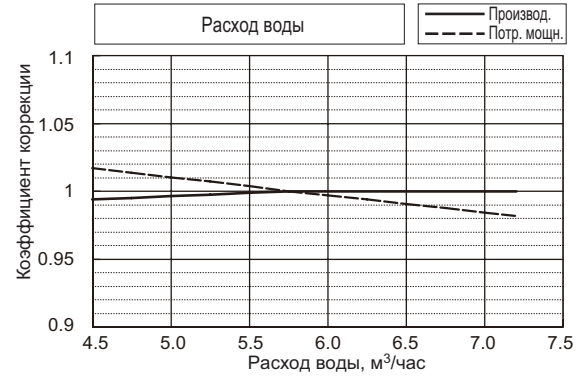
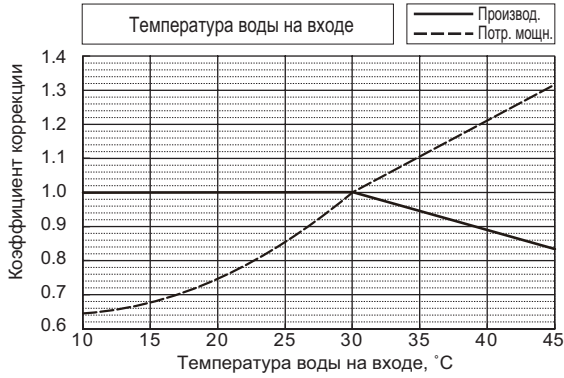

		PQHY-P550YSHM-A	PQRY-P550YSHM-A
Номинальная теплопроизводительность	кВт	69.0	69.0
	БТЕ/час	235,400	235,400
Потребляемая мощность	кВт	14.65	14.65

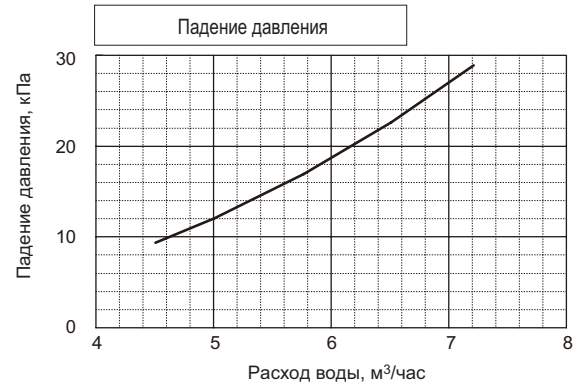
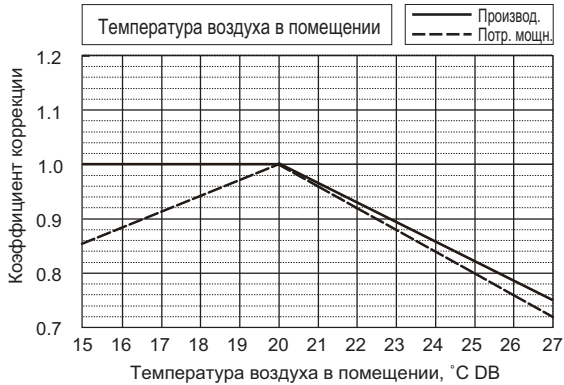
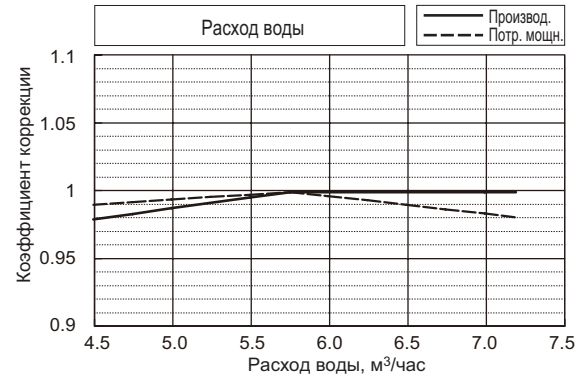
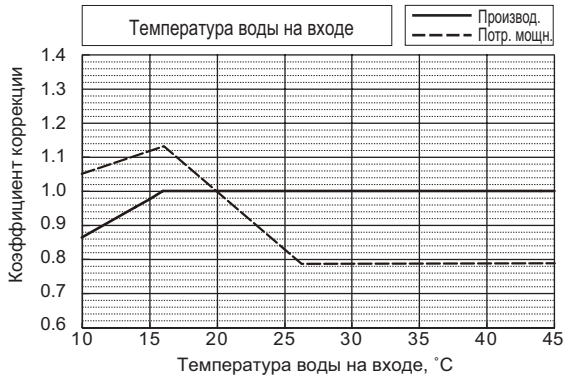

6. Производительность

Технические данные G4 (R410A)

		PQHY-P600YSHM-A	PQRY-P600YSHM-A
Номинальная холодопроизводительность	кВт	69.0	69.0
	БТЕ/час	235,400	235,400
Потребляемая мощность	кВт	15.48	15.62

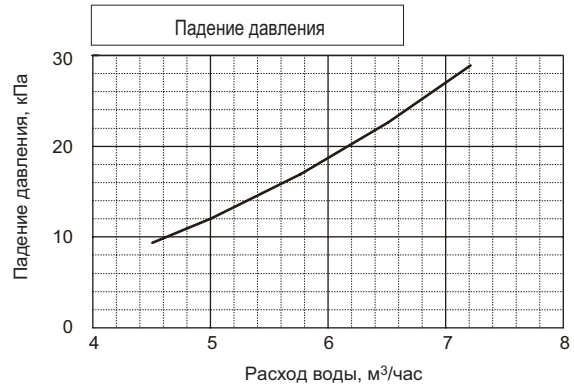
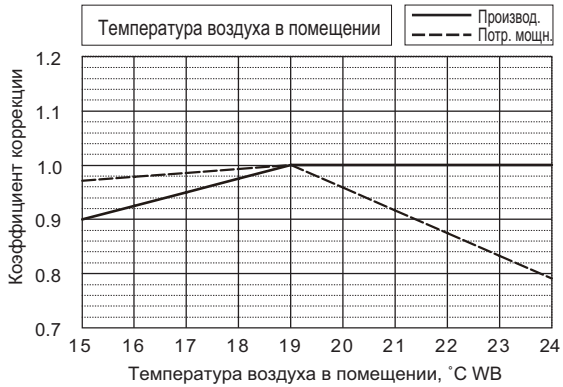
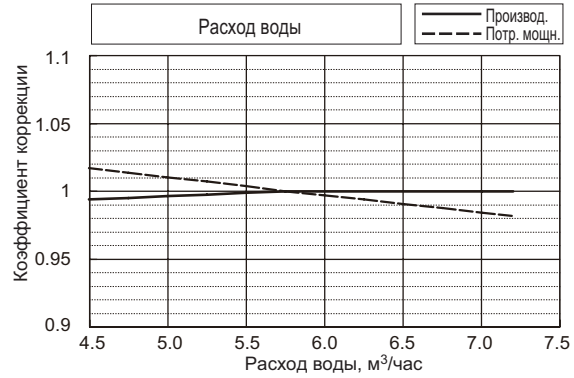
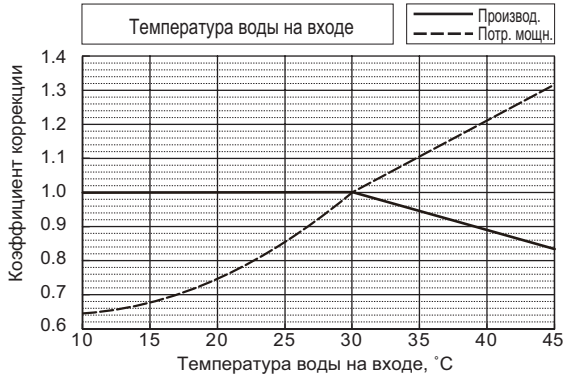

		PQHY-P600YSHM-A	PQRY-P600YSHM-A
Номинальная теплопроизводительность	кВт	76.5	76.5
	БТЕ/час	261,000	261,000
Потребляемая мощность	кВт	17.12	17.12

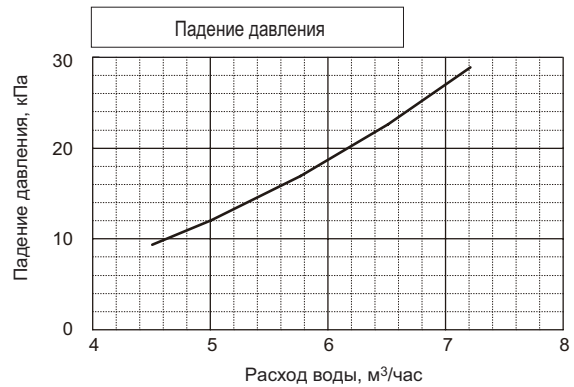
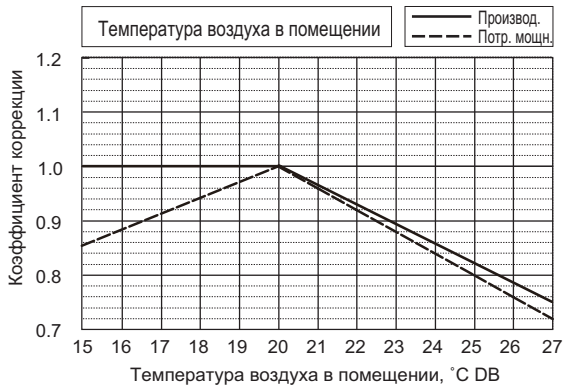
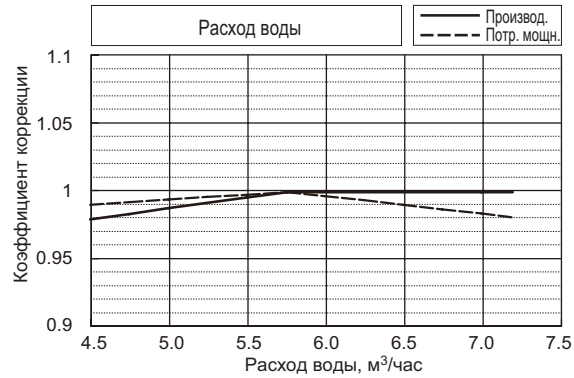
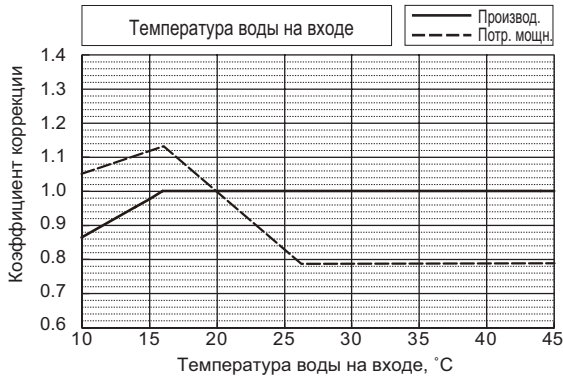

6-2. Коррекция по суммарной производительности внутренних блоков

Производительность систем CITY MULTI, а также потребляемая мощность, зависят от суммарной производительности внутренних блоков. С помощью указанных ниже коэффициентов рассчитывается скорректированная производительность.

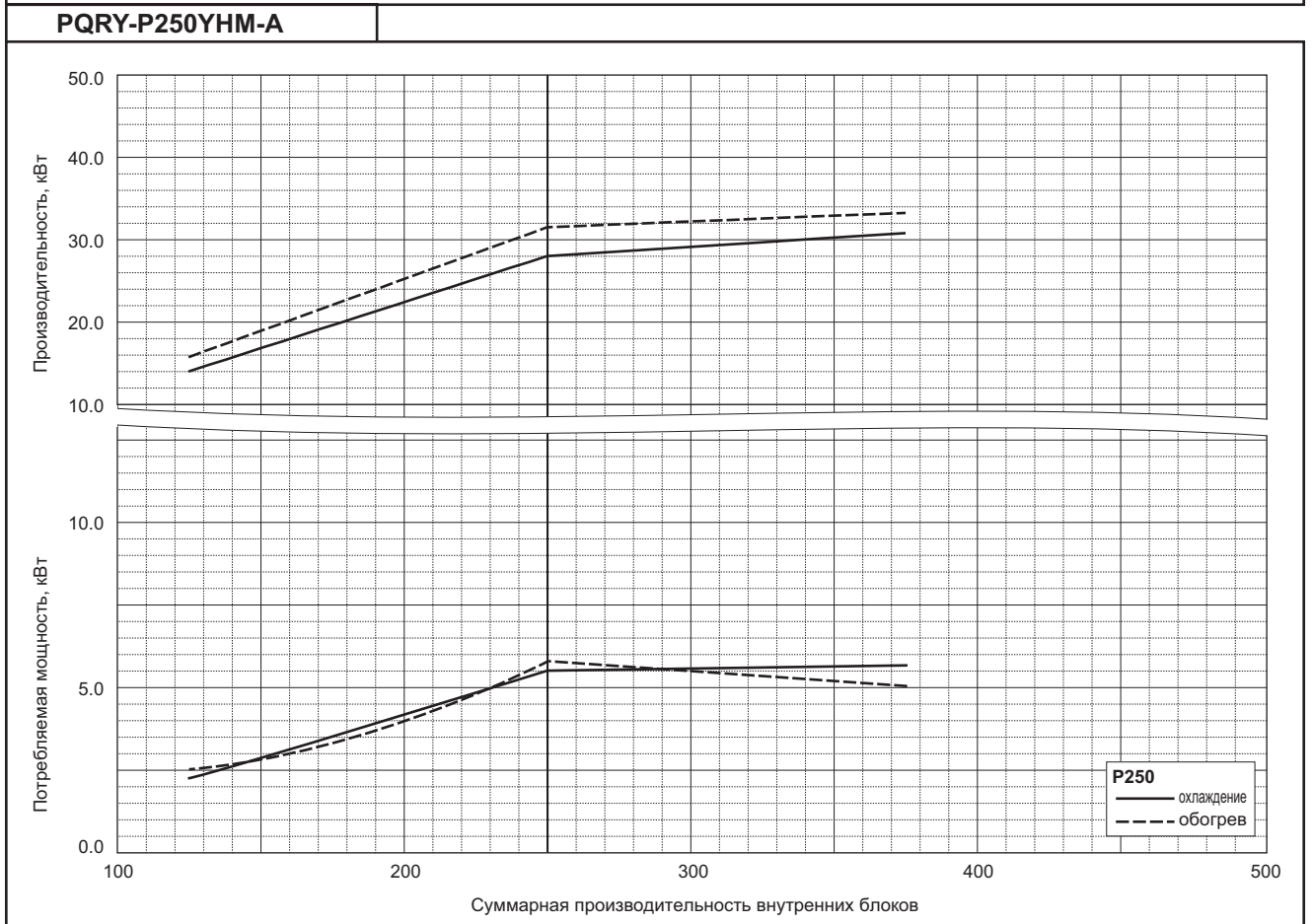
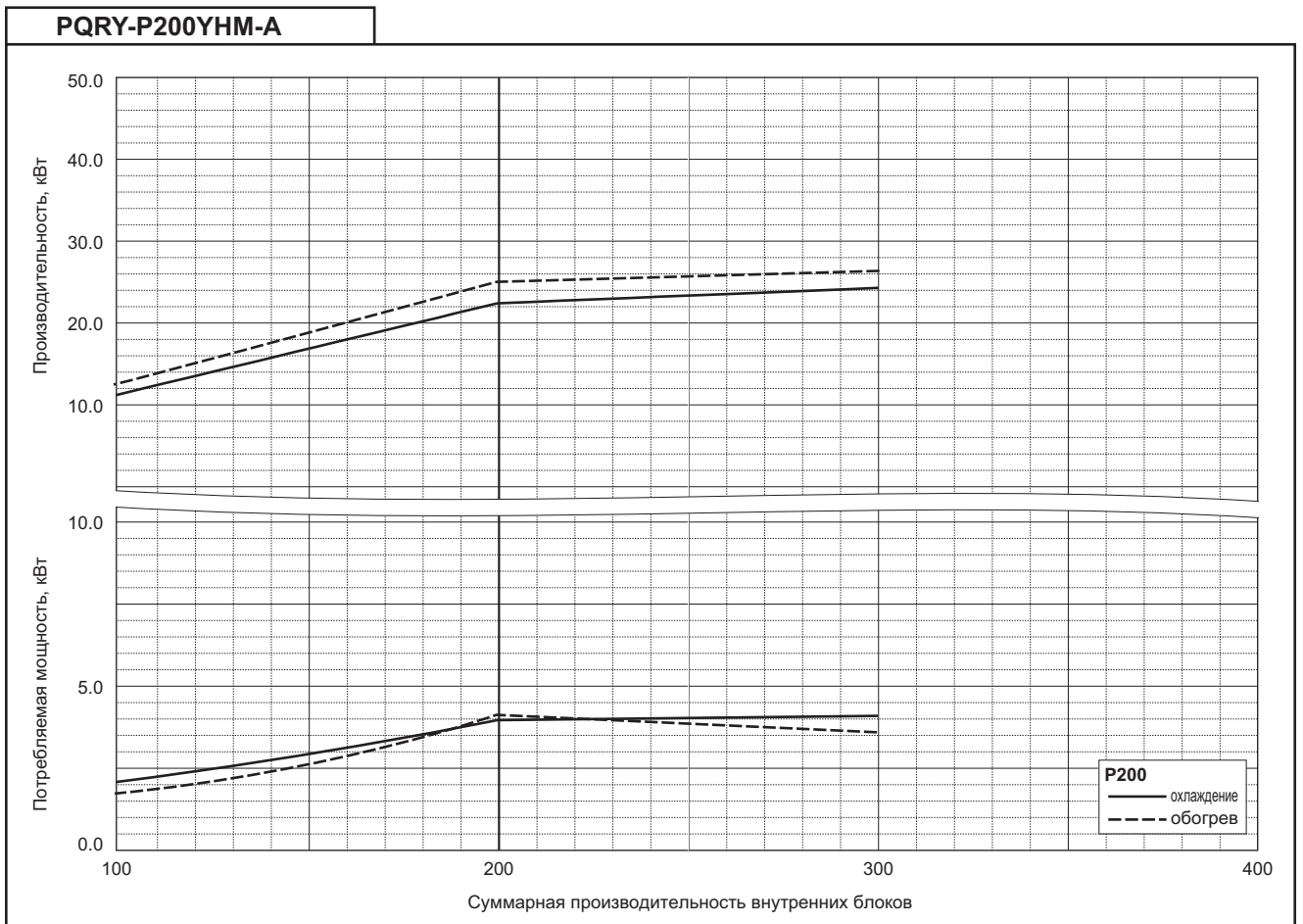

PQRY-P300YHM-A

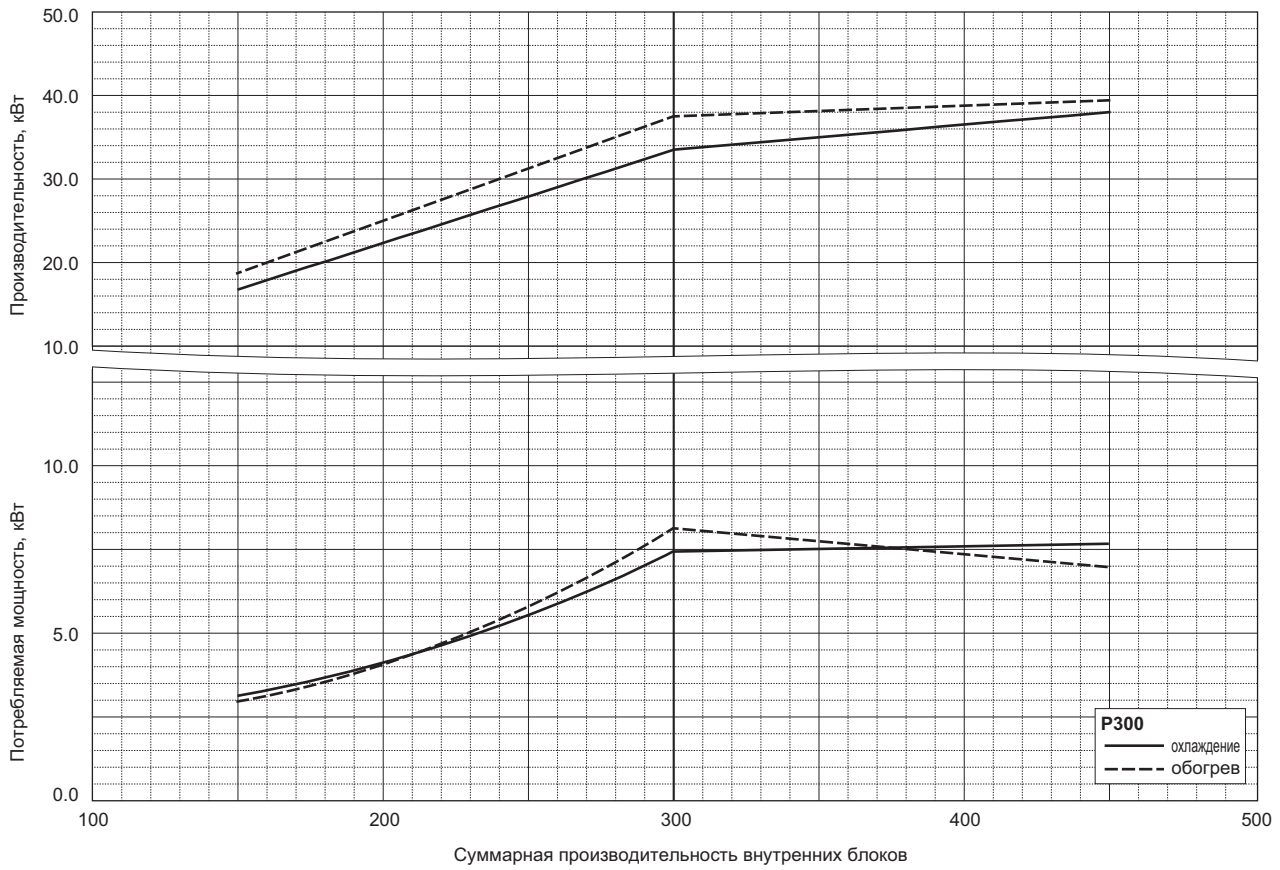

PQRY-P400YSHM-A

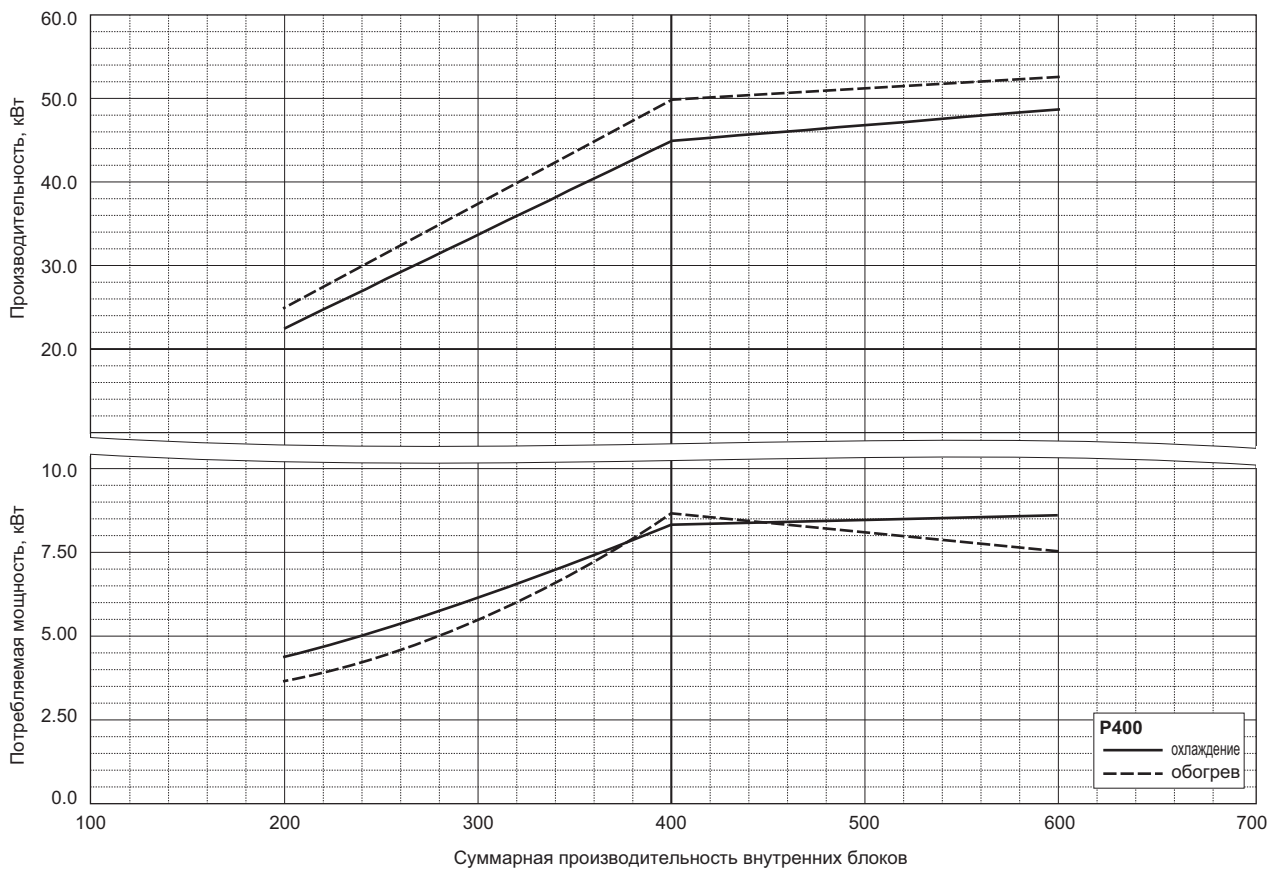

PQRY-P450YSHM-A

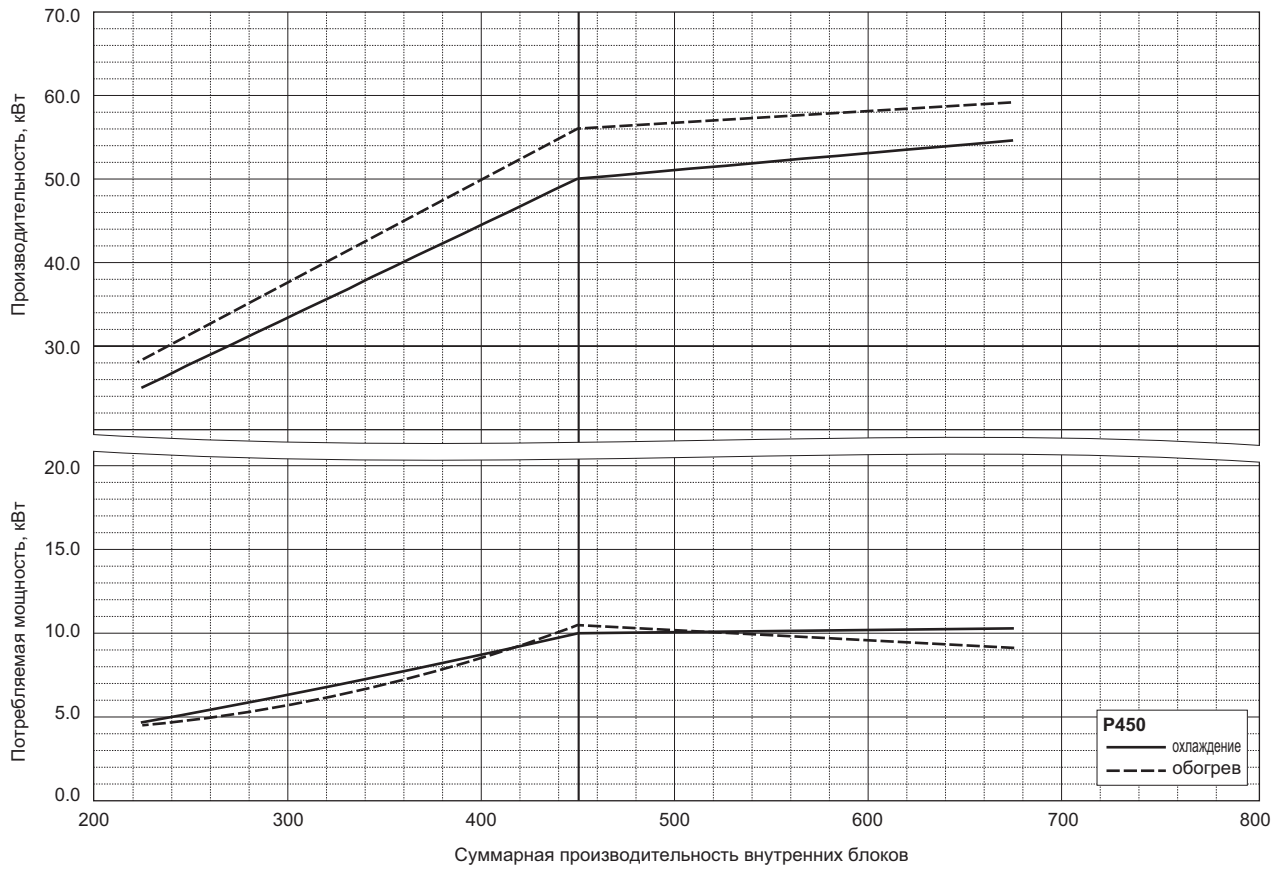

PQRY-P500YSHM-A

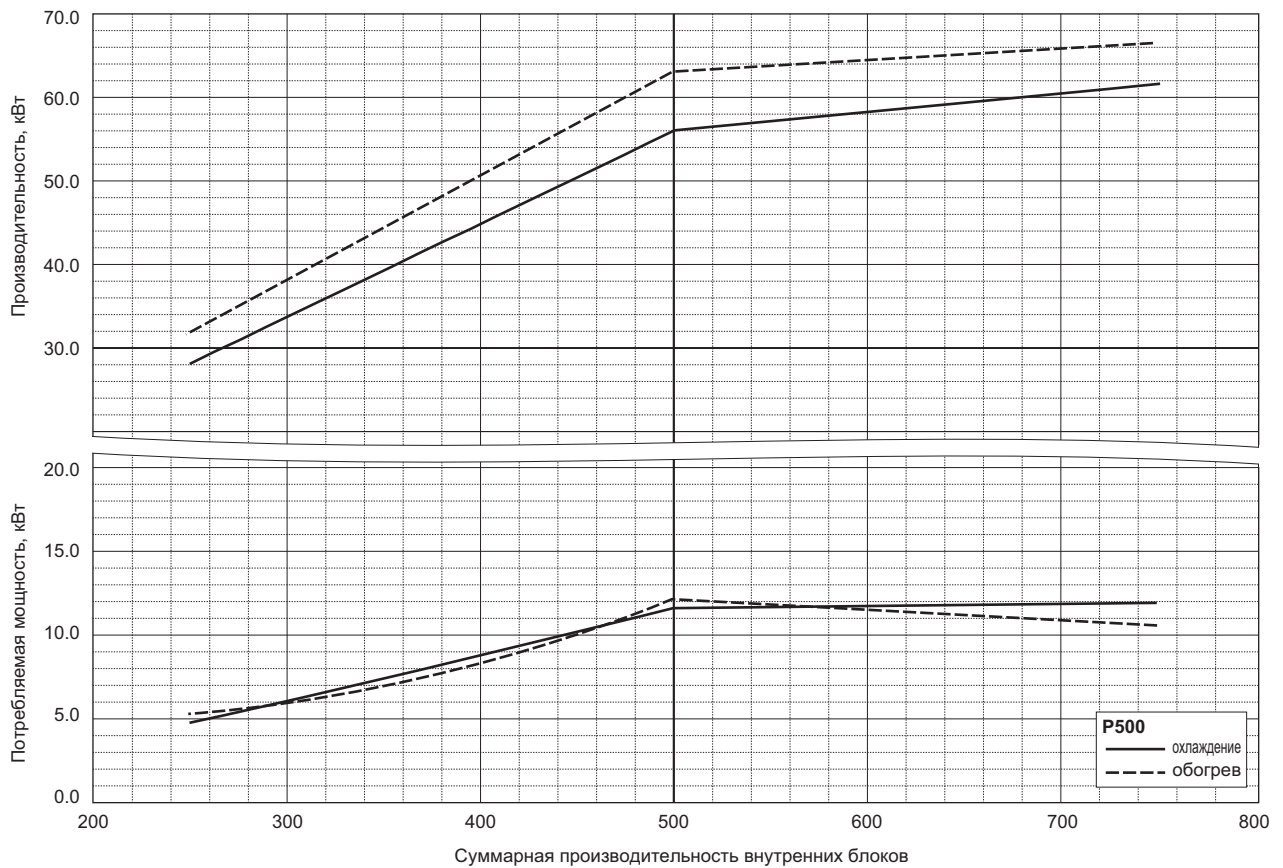

V

PQRY-P550YSHM-A

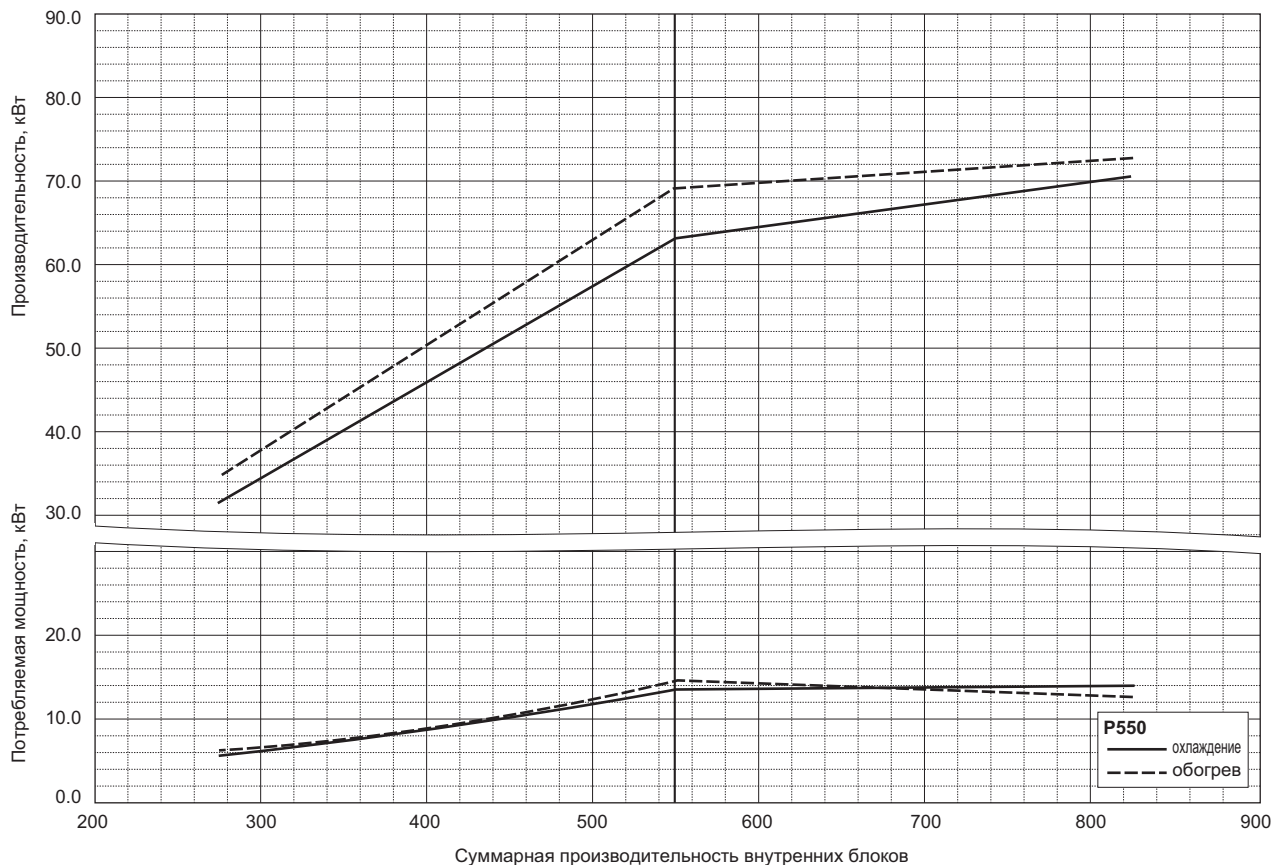

PQRY-P600YSHM-A

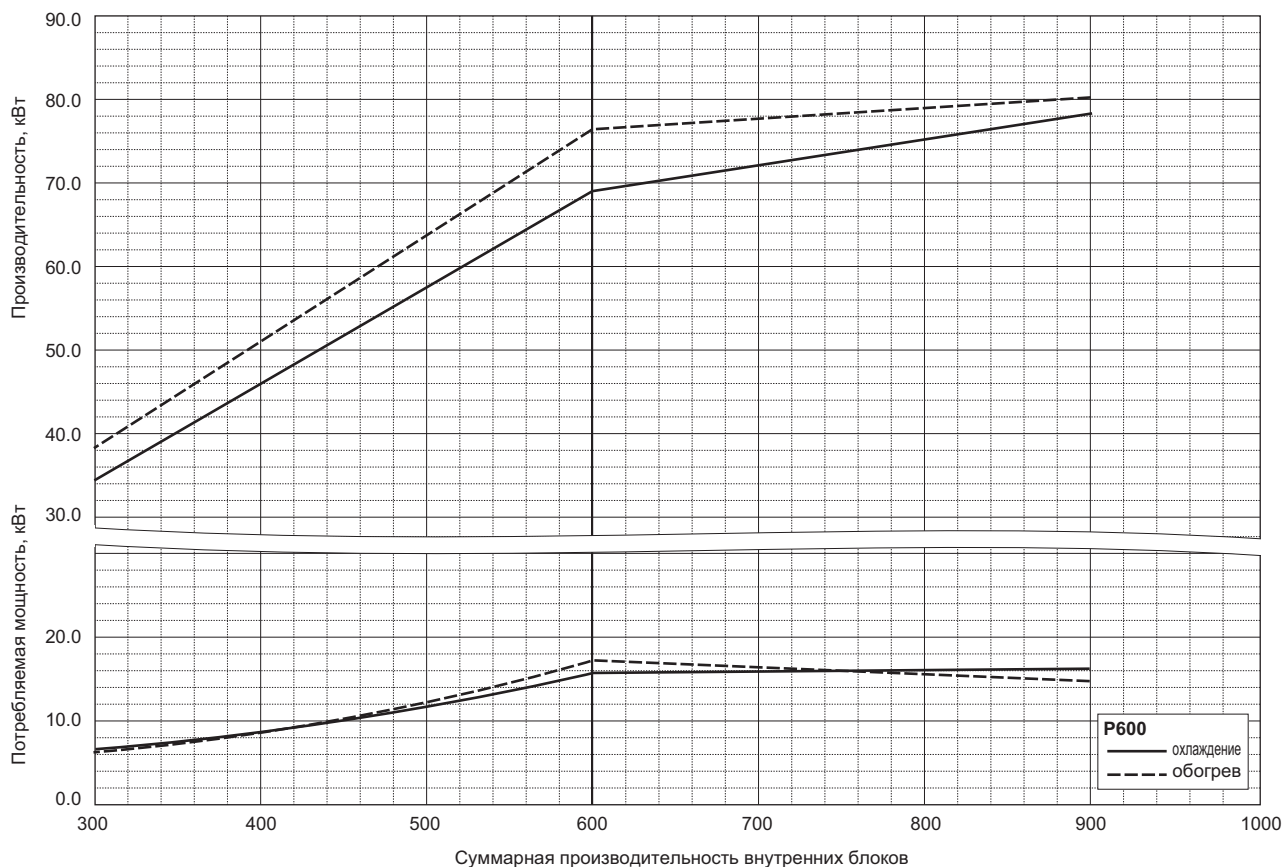

6-3. Коррекция по длине фреонопроводов

Длина фреонопроводов систем CITY MULTI может быть различной в зависимости от конфигурации конкретного объекта. Однако при увеличении длины фреонопроводов производительность системы будет уменьшаться. Реальная производительность зависит от эквивалентной длины фреонопровода от компрессорно-конденсаторного блока до самого дальнего внутреннего. В разделе 6-3-3 приведена формула для расчета эквивалентной длины.

6-3-1. Коррекция холодопроизводительности

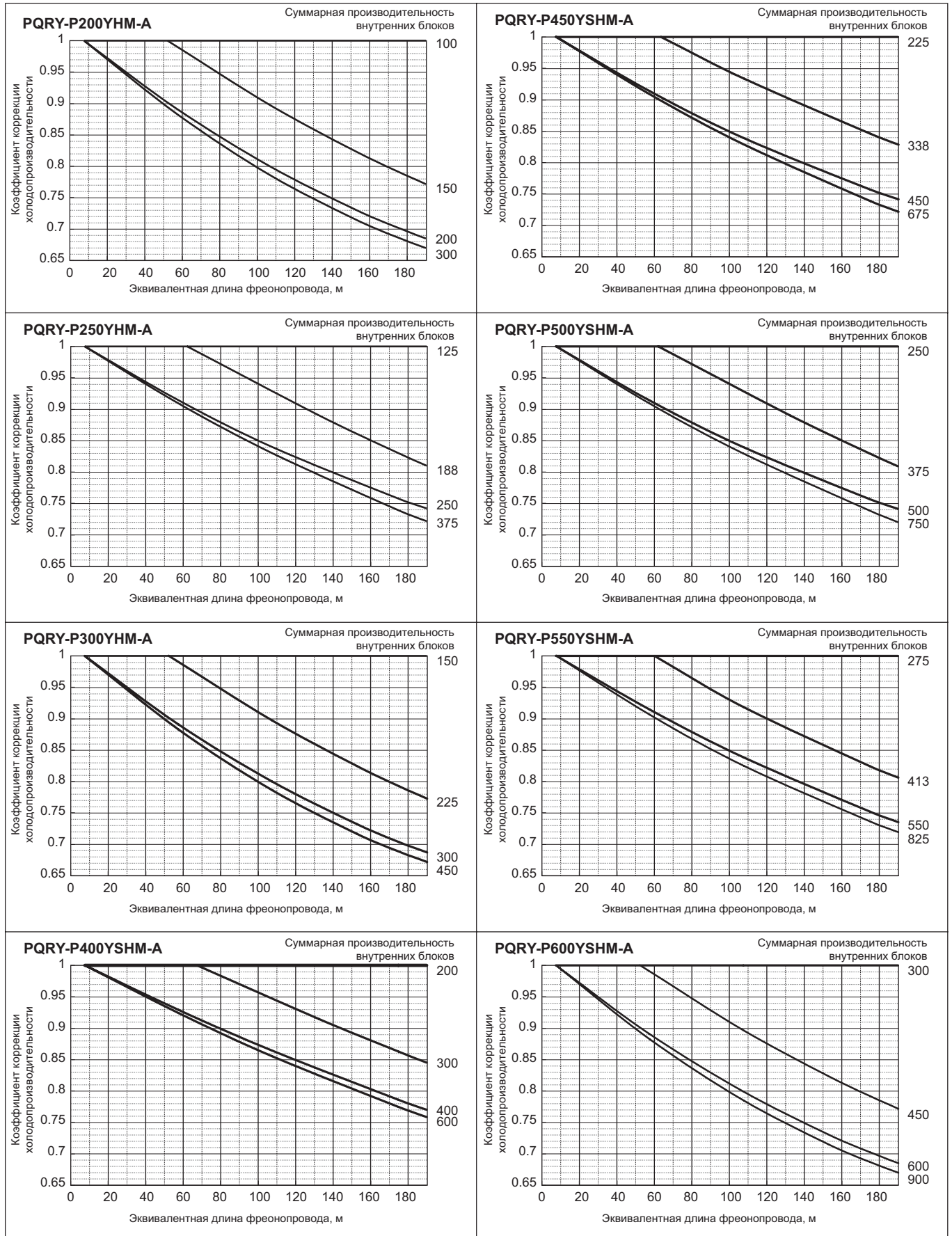

6-3-2. Коррекция теплопроизводительности

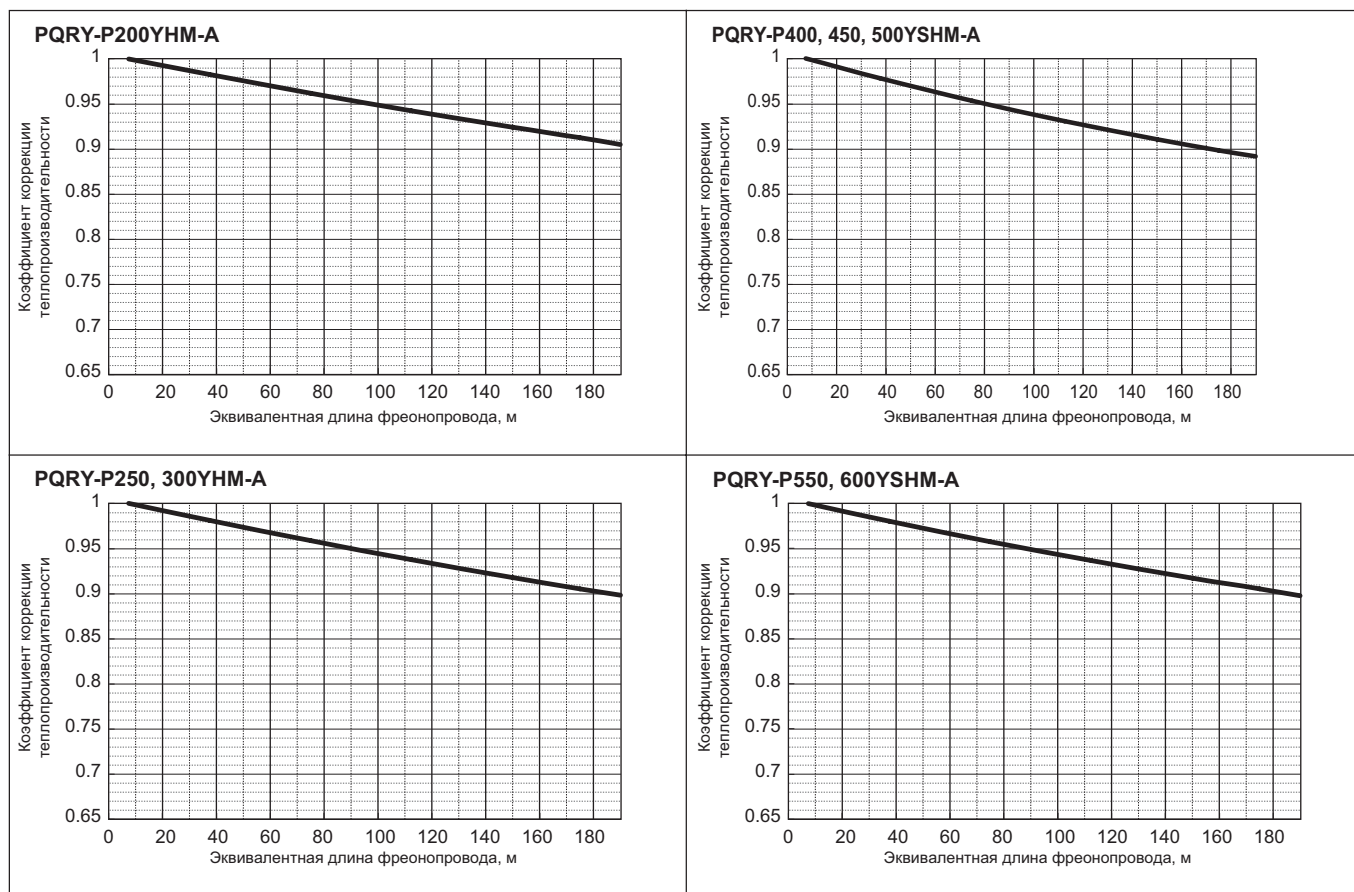

6-3-3. Вычисление эквивалентной длины фреонпровода

1 PQR-P200YHM

Эквивалентная длина = (Реальная длина от наружного блока до самого дальнего внутреннего) + (0.35 x количество поворотов фреонпровода), м

2 PQR-P250, 300YHM

Эквивалентная длина = (Реальная длина от наружного блока до самого дальнего внутреннего) + (0.42 x количество поворотов фреонпровода), м

3 PQR-P400, 450, 500, 550, 600YSHM

Эквивалентная длина = (Реальная длина от наружного блока до самого дальнего внутреннего) + (0.50 x количество поворотов фреонпровода), м

6-4. Коррекция по подключению к ВС-контроллеру

Внутренние блоки типоразмера P200 и P250 подключаются к двум объединенным портам ВС-контроллера.

Внутренние блоки типоразмера P100 - P140 желателно подключать к двум объединенным портам ВС-контроллера. При этом DIP-переключатель SW4-6 на плате ВС-контроллера устанавливается в положение ON.

Если внутренние блоки типоразмера P100 P140 подключить к одному порту ВС-контроллера, то их производительность будет снижена на 3% (коэффициент коррекции 0.97). При этом DIP-переключатель SW4-6 на плате ВС-контроллера устанавливается в положение OFF.

6-5. Диапазон рабочих температур

- охлаждение

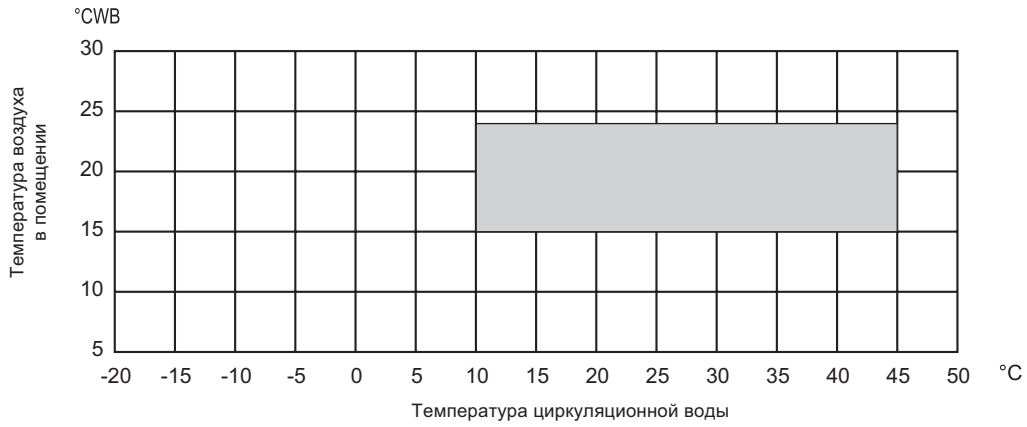

- обогрев

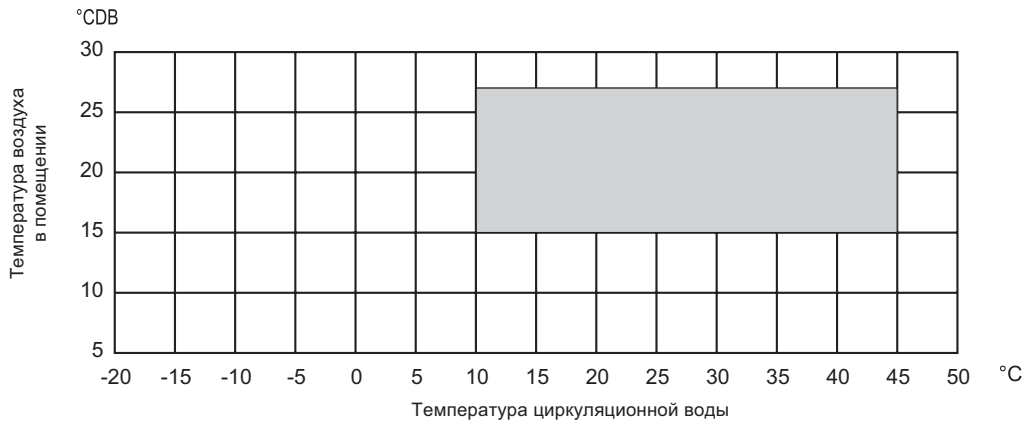

- Комбинация режимов охлаждения и обогрева (преимущественное охлаждение и преимущественный обогрев)

Температура циркуляционной воды	Температура воздуха в помещении	
	охлаждение	обогрев
+10 ~ +45°C	15 - 24 °CWB	15 - 27 °CDB

*CDB - температура по сухому термометру
 *CWB - температура по влажному термометру

1. Разветвители

Фреонопровод систем CITY MULTI формируется из труб, разветвителей и коллекторов.

Существует три типа разветвителей. Описание по применению того или иного разветвителя находится в разделе „Проектирование системы“, а также в руководстве по установке разветвителя.

CMY-Y102S-G2 ед. изм.: мм

для газовой линии:

переходники

для жидкостной линии:

переходники

ID: внутренний диаметр
OD: наружный диаметр

CMY-Y102L-G2 ед. изм.: мм

для газовой линии:

переходники

для жидкостной линии:

переходники

ID: внутренний диаметр
OD: наружный диаметр

CMY-Y202-G2 ед. изм.: мм

для газовой линии:

переходники

для жидкостной линии:

переходники

ID: внутренний диаметр
OD: наружный диаметр

CMY-Y302-G2 ед. изм.: мм

для газовой линии:

переходники

для жидкостной линии:

переходники

ID: внутренний диаметр
OD: наружный диаметр

2. Коллекторы

Технические данные G4 (R410A)

Фреоновод систем CITY MULTI формируется из труб, разветвителей и коллекторов.

Существует три типа коллекторов. Описание по применению того или иного коллектора находится в разделе „Проектирование системы“, а также в руководстве по установке разветвителя.

CMY-Y104-G

ед. изм.: MM

для газовой линии:

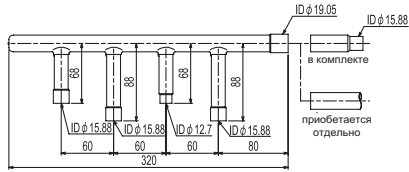

переходники

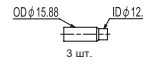

для жидкостной линии:

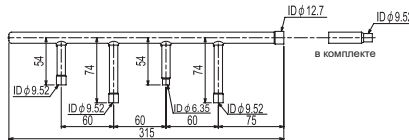

переходники

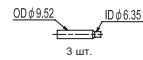

ID: внутренний диаметр, OD: наружный диаметр

Примечание:

В комплекте также поставляются заглушки для труб следующих диаметров 6,35, 9,52, 12,7 и 15,88 (по 1 штуке).

CMY-Y108-G

ед. изм.: MM

для газовой линии:

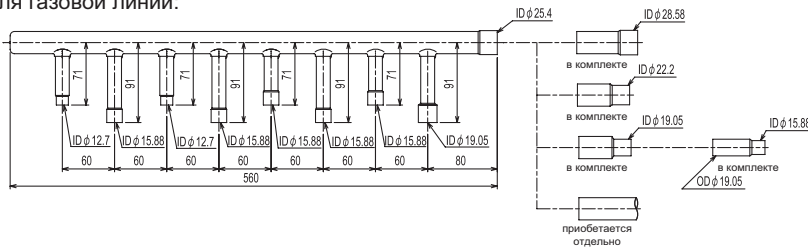

переходники

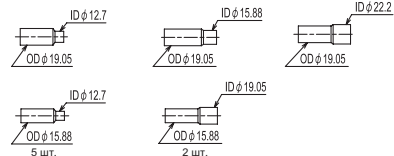

для жидкостной линии:

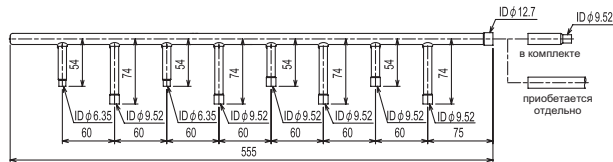

переходники



ID: внутренний диаметр, OD: наружный диаметр

Примечание:

В комплекте также поставляются заглушки для труб следующих диаметров 6,35, 9,52, 12,7 и 15,88 (по 2 штуке). А также 1 заглушка для трубы 19,05.

CMY-Y1010-G

ед. изм.: MM

для газовой линии:

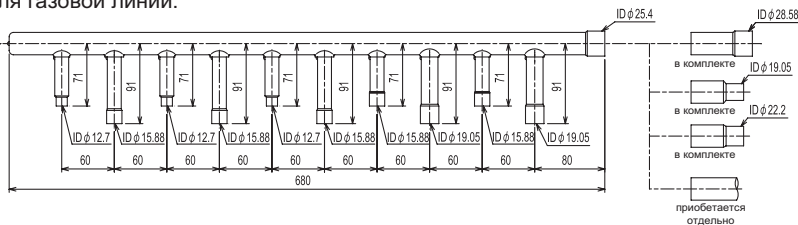

переходники

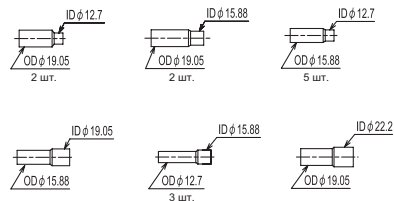

для жидкостной линии:

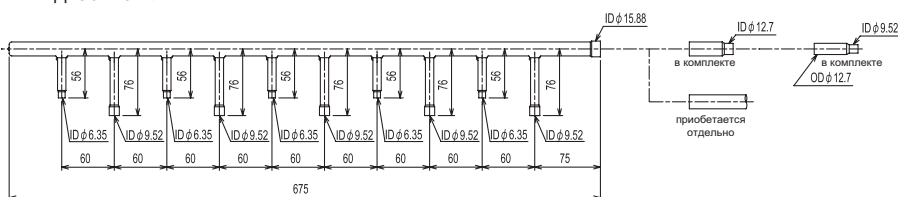

переходники

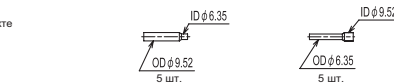

ID: внутренний диаметр, OD: наружный диаметр

Примечание:

В комплекте также поставляются заглушки для труб следующих диаметров 6,35, 9,52, 12,7 и 15,88 (по 2 штуке). А также 1 заглушка для трубы 19,05.

3. Объединители компрессорных блоков

Технические данные G4 (R410A)

Для формирования наружного блока CITY MULTI PQHY-P-YSHM-A из нескольких модулей PQHY-P-YHM-A используется объединитель наружных блоков. Описание по применению объединителей находится в разделе „Проектирование системы”.

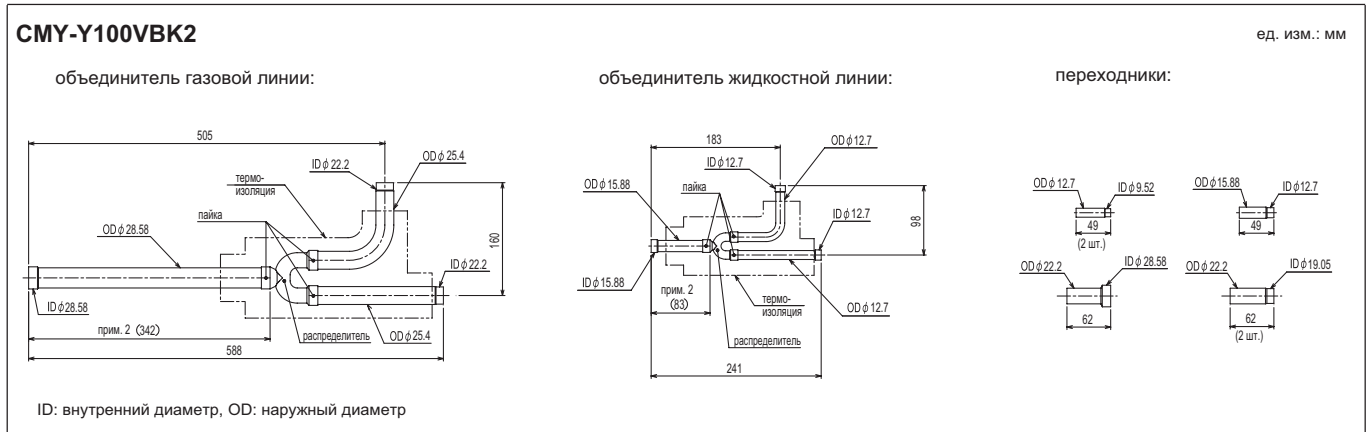

Примечание 1. Установка объединителя линии высокого давления должна производиться горизонтально (отклонение не более $\pm 15^\circ$).

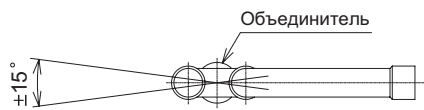

- Используйте прилагаемые переходники для пайки к объединителю.
- На чертежах указаны внутренние диаметры труб

Для формирования наружного блока CITY MULTI PQRV-P-YSHM-A из нескольких модулей PQRV-P-YHM-A используется объединитель наружных блоков. Описание по применению объединителей находится в разделе „Проектирование системы”.

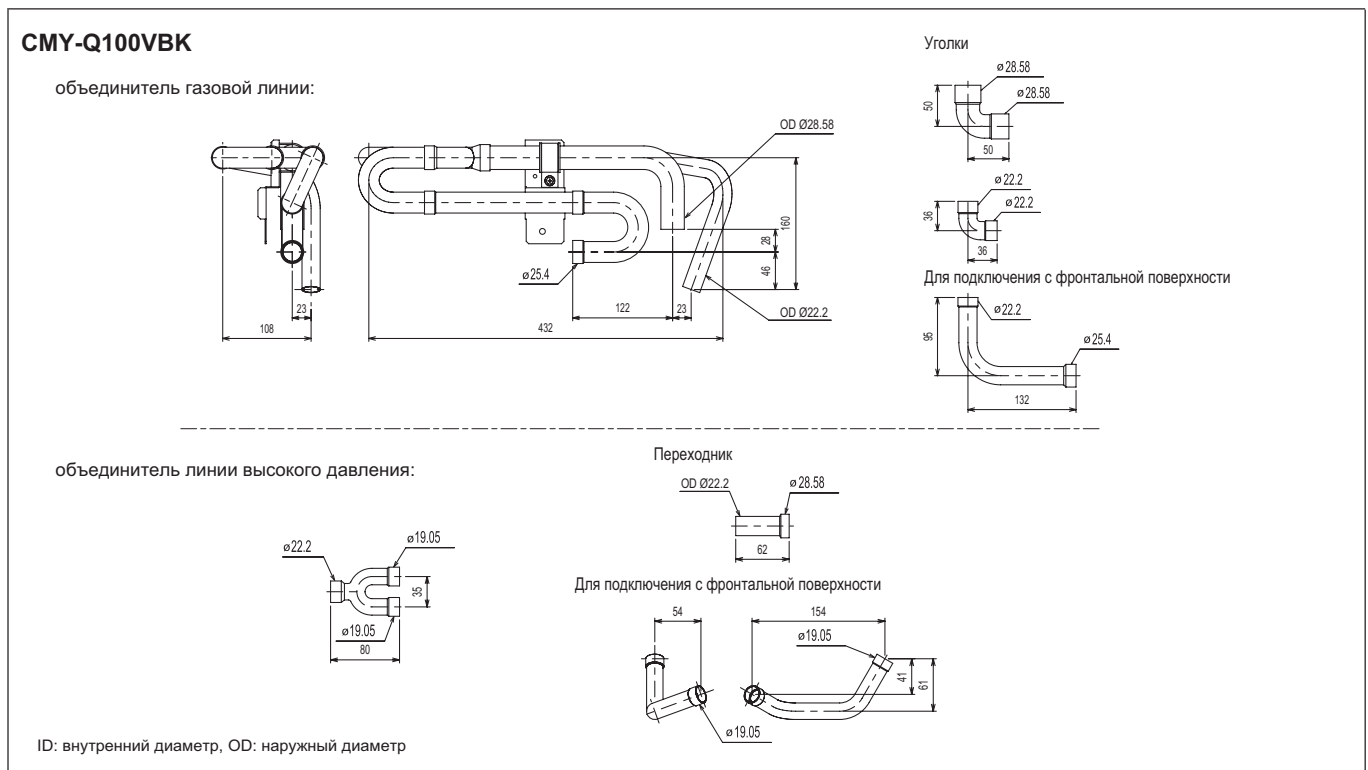

Примечание 1. Установка объединителя линии высокого давления должна производиться горизонтально (отклонение не более $\pm 15^\circ$).

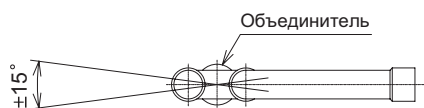





- Используйте прилагаемые переходники для пайки к объединителю.
- На чертежах указаны внутренние диаметры труб

4. Объединитель портов ВС-контроллера CMY-R160-J Технические данные G4 (R410A)

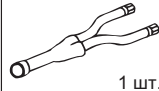
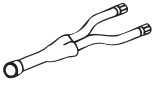
Объединитель портов ВС-контроллера CMY-R160-J используется в системах CITY MULTI PQR-Y-P-Y(S)HM-A для подключения внутренних блоков типоразмера более P141 к двум портам ВС-контроллера

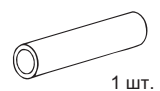
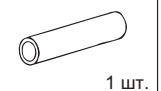
В комплекте с объединителем поставляются:

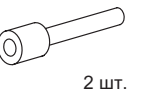
① Инструкция	② Объединитель (жидкость)	③ Объединитель (газ)	④ Изоляция 1	⑤ Изоляция 2 (газ)	⑥ Изоляция 3 (жидкость)	⑦ Стяжка	⑧ Переходник
 ЭТОТ ЛИСТ 1 шт.	 1 шт.	 1 шт.	 2 шт.	 1 шт.	 1 шт.	 8 шт.	 2 шт.

② Объединитель (для жидкостной линии)

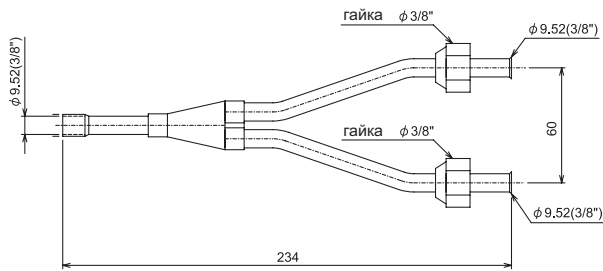

③ Объединитель (для газовой линии)

мм (дюйм)

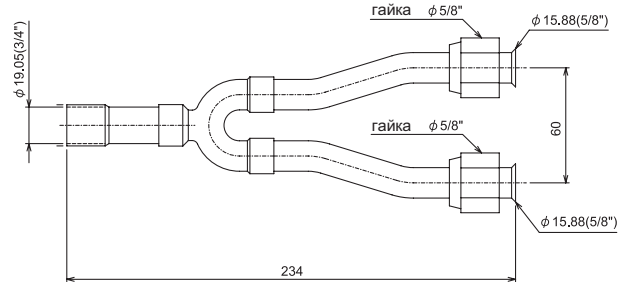

1. Применение объединителя портов CMY-R160-J в системах PQR-Y-P-Y(S)HM-A

Максимальная производительность внутренних блоков, подключенных к одному порту ВС-контроллера не должна превышать P 140. При превышении этого значения объединяются два порта ВС-контроллера с помощью комплекта CMY-R160-J (см. группа 2 и 3 на рисунке 1).

К одному порту ВС-контроллера или к объединению двух портов допускается подключать не более 3 внутренних блоков. Для разветвления магистрали используются разветвители CMY-Y102S-G2.

Внутренние блоки, подключенные к одному порту или к объединению двух портов, не могут работать в противоположных режимах (охлаждение и обогрев одновременно невозможно).



Рис. 1. Применение объединителя CMY-R160-J.

2. Установка комплекта объединителей CMY-R160-J

Схема установки комплекта объединителей CMY-R160-J представлена на рисунке 2. Примите меры для предотвращения образования окалины при пайке и избегайте попадания загрязнений в гидравлический контур. После выполнения соединений проверьте герметичность контура и выполните теплоизоляцию элементов гидравлического контура.

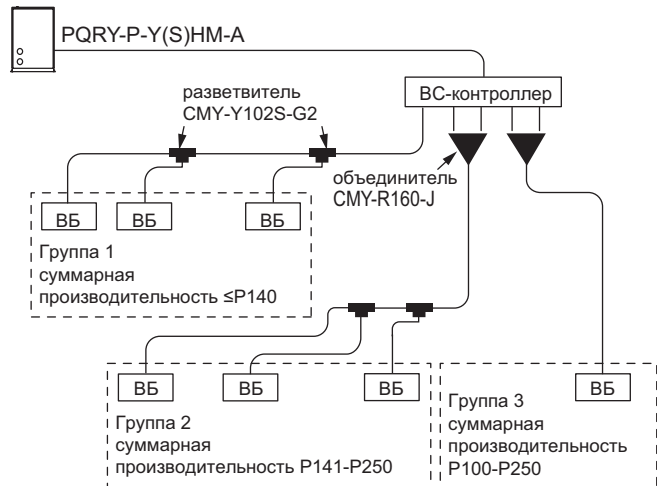

Рис. 2. Установка комплекта объединителей CMY-R160-J

1. Проектирование водяного контура

1) Пример базового контура

Контур водяного охлаждения объединяет выносной блок с градирней, дополнительным источником тепла, баком накопителем и циркуляционным насосом как показано на схеме ниже. Соответствующий клапан автоматически направляет охлаждающую воду в градирню при работе на охлаждение или к источнику тепла при работе на обогрев. За счет этого температура воды будет поддерживаться в диапазоне 10° ~ 45°С *. Если в рамках системы существует тепловой баланс между охлаждением и обогревом, градирня и источник тепла остаются незадействованными.

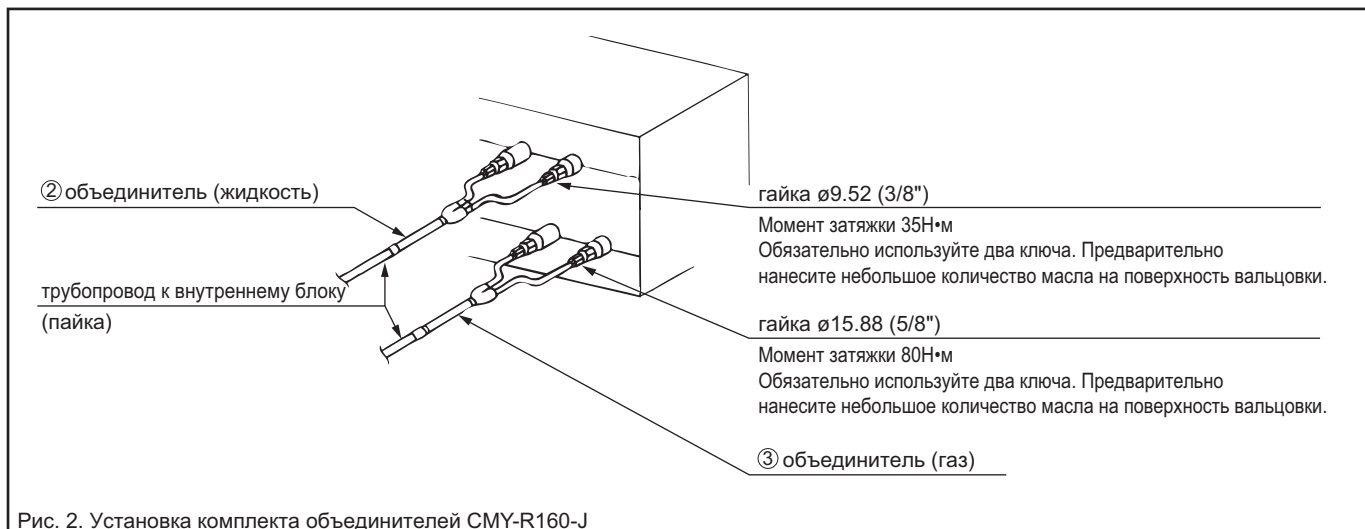
Для того, чтобы наиболее эффективно использовать энергию, рекомендуется устанавливать бак накопитель. Подогрев воды целесообразно вести в ночное

время, когда действует минимальный тариф на электроэнергию.

Очень важно обеспечить надлежащее качество воды. В частности, рекомендуется использовать градирни закрытого типа.

- 10° ~ 45°С если суммарная производительность внутренних блоков составляет 50 ~ 130%

- 15° ~ 45°С если суммарная производительность внутренних блоков составляет 130 ~ 150%

Пример базового водяного контура

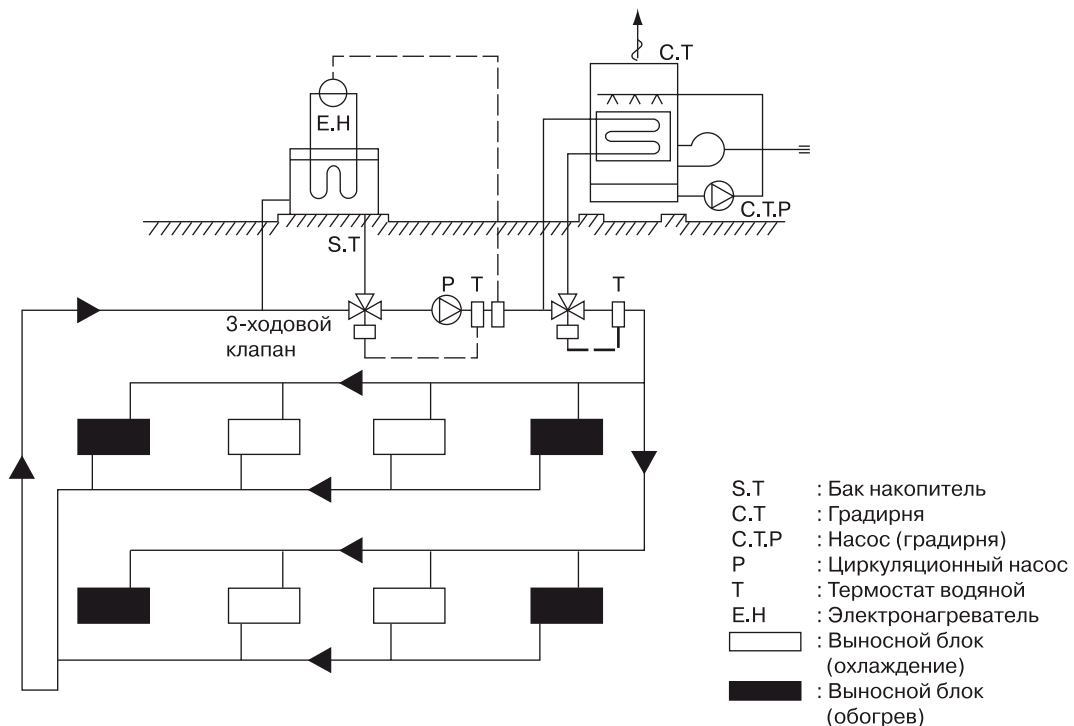

Фреоновые магистрали и внутренние блоки не показаны

X

2) Градирня

а) Типы градирен

Существуют несколько типов градирен: открытые, открытые с теплообменником, закрытые и закрытые с воздушным охлаждением. Исходя из требований к чистоте воды, рекомендуется использовать градирни закрытого типа.

Даже при использовании градирен закрытого типа рекомендуется периодически заменять воду на свежую. Если используется градирня открытого типа, следует установить устройство контроля чистоты воды.

В районах, где вероятно замерзание воды, необходимо добавлять в воду антифризные добавки или предусмотреть меры по сливу воды в случае остановки насоса.

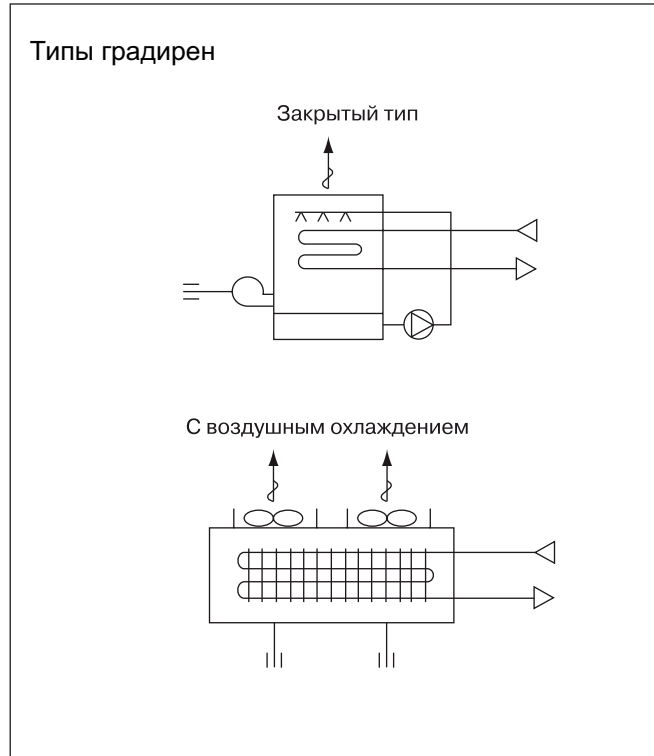

б) Вычисление производительности градирни

В принципе, в летнее время все внутренние блоки могут одновременно работать в режиме охлаждения. Однако, нет необходимости определять производительность градирни исходя из суммарной производительности внутренних блоков, поскольку рабочий диапазон температуры воды лежит в широких пределах.

Производительность градирни вычисляется по следующей формуле:

$$\text{Производительность} = \frac{Q_c + 860 \times (\Sigma Q_w + P_w)}{3,900} \text{ (тонн)}$$

Q_c : Максимальная тепловая нагрузка (ккал/ч)

Q_w : Максимальная потребляемая мощность выносного блока (кВт)

P_w : Мощность циркуляционного насоса (кВт)

3) Дополнительный источник тепла и бак накопитель

а) Когда система кондиционирования в здании работает в режиме «преимущественный обогрев» или «только обогрев», температура воды падает. Для того, чтобы поддерживать ее в допустимых пределах, необходимо использовать дополнительный источник тепла. Поскольку основная нагрузка приходится на утро, целесообразно использовать бак накопитель тепла, который аккумулирует тепло в течение ночи и компенсирует повышенную нагрузку утром.

Определение мощности дополнительного источника

В случае, если использование бака накопителя невозможно, необходимо учесть повышенную нагрузку при начале работы. Поскольку охлаждающая вода в контуре имеет собственную теплоемкость, процесс разогрева может занять около 1 часа, а в регионах с холодным климатом даже больше. Если используется бак накопитель, то его емкость должна соответствовать максимальной дневной нагрузке с учетом стартовой нагрузки на следующее утро после выходного дня. Мощность дополнительного источника тепла должна выбираться, исходя из максимальной дневной нагрузки.

Бак накопитель не используется

$$Q_H = HCT \left(1 - \frac{1}{COP_h} \right) - 1000 \times V_w \times \Delta T - 860 \times P_w$$

- Q_H : Мощность дополнительного источника (ккал/ч)
 HCT : Теплопроизводительность выносного блока (ккал/ч)
 COP_h : Коэффициент преобразования выносного блока (в режиме обогрева)
 V_w : Объем воды в контуре (м³)
 ΔT : Допустимый перепад температуры T_{WH}-T_{WL} (°C)
 T_{WH} : Температура воды в выносном блоке на входе (°C)
 T_{WL} : Температура воды в выносном блоке на выходе (°C)
 P_w : Мощность циркуляционного насоса (кВт)

Когда бак накопитель используется

$$Q_H = \frac{HQ1T \left(1 - \frac{1}{COP_h} \right) - 860 \times P_w \times T_2}{T_1} \times K \quad (\text{ккал})$$

- HQ1T : Нагрузка за день, включая разогрев утром (ккал/день)
 T1 : Продолжительность работы дополнительного источника тепла (ч)
 T2 : Продолжительность работы циркуляционного насоса (ч)
 K : Коэффициент неточности 1.05 ~ 1.10

HQ1T вычисляется путем учета всех тепловых нагрузок, включая теплопритоки с улицы, от людей и офисной техники и т.п.

б) Бак накопитель

Баки накопители могут быть двух типов: открытого и закрытого. Обычно отдают предпочтение закрытому типу, чтобы исключить возможность коррозии.

Емкость бака выбирается исходя из максимальной дневной нагрузки, включая разогрев утром после выходного дня.

Когда дополнительный источник тепла работает одновременно с системой кондиционирования и после её выключения

$$V = \frac{HQ2T \left(1 - \frac{1}{COP_h} \right) - 860 \times P_w \times T_2 - Q_H \times T_2}{ЖТ \times 1000 \times hV} \quad (\text{тонн})$$

Когда дополнительный источник тепла работает после выключения системы кондиционирования

$$V = \frac{HQ2T \left(1 - \frac{1}{COP_h} \right) - 860 \times P_w \times T_2}{ЖТ \times 1000 \times hV} \quad (\text{тонн})$$

- HQ2T : Максимальная нагрузка за день, включая 1 день после выходного дня (ккал/день)
 ЖТ : Температурный перепад, поддерживаемый баком
 hV : Эффективность бака накопителя

4) Контур системы охлаждения

Следующие пункты следует принимать во внимание при проектировании контура охлаждения.

- a) Все устройства являются частью единого контура.
- b) Если система включает несколько выносных блоков, сопротивление ответвлений ко всем блокам должно быть примерно одинаковым. В качестве примера ниже показана возвратная схема.
- c) Если все агрегаты имеют закрытое исполнение, необходимо предусмотреть расширительный бак. Он необходим для того, чтобы компенсировать тепловое расширение воды в контуре.
- d) Если температура воды примерно равна номинальной (30°C летом и 20°C зимой), термоизоляция труб необязательна. В следующих случаях термоизоляция и защита от запотевания труб необходима:
 - когда в качестве охлаждающей жидкости используется вода из скважины;
 - когда существует вероятность замерзания охлаждающей жидкости;
 - когда труба может контактировать с наружным воздухом.

Пример контура охлаждения

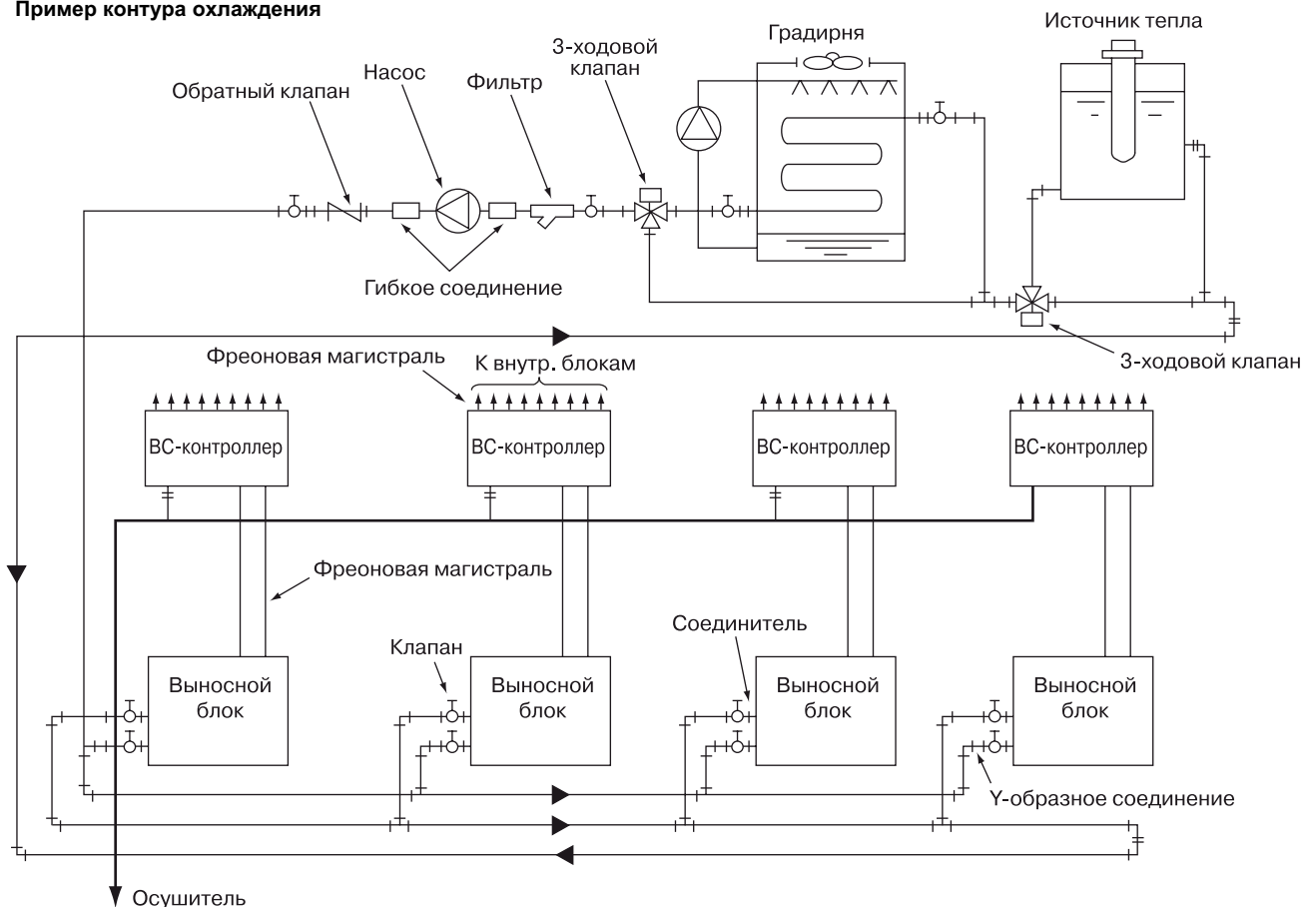

X

5) Очистка водяного теплообменника

Обычно в теплообменниках закрытых градирен налет образуется незначительно. Тем не менее, через определенное время налет может привести к снижению производительности и увеличению сопротивления. В подобном случае необходимо провести очистку, как

описано ниже. Обратите внимание, что существует множество различных чистящих средств, которые имеют разные чистящие, коррозионные и др. свойства. При их использовании следует обращать внимание на рекомендации изготовителя.



а) Метод ожидания

Этот метод заключается в том, что чистящее средство или его раствор заливается в контур охлаждения и оставляется на определенное время. Данный метод не требует специального оборудования. Время определяется изготовителем средства.

После окончания очистки полностью слейте средство и промойте контур водой. При необходимости нужно провести нейтрализацию.

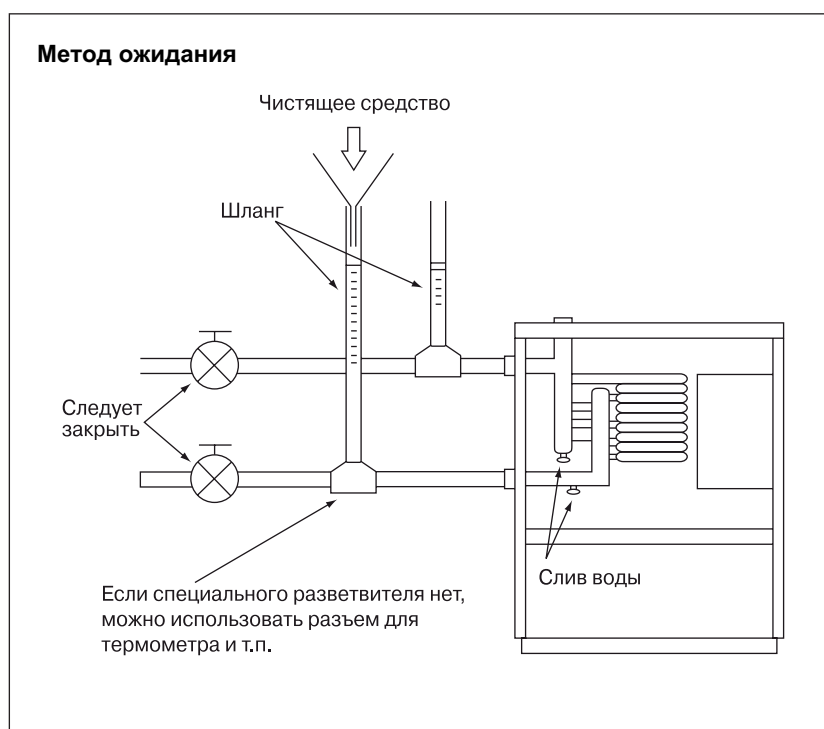

б) Метод циркуляции

Этот метод позволяет очистить систему быстрее, чем метод ожидания. Однако при этом существует опасность повреждения (коррозии) циркуляционного насоса.

- После завершения очистки слейте все чистящее средство через сливные порты, смонтированные в нижней части трубопровода и теплообменника.
- После слива промойте систему водой не менее трех раз. Если этого недостаточно, используйте нейтрализатор. Рекомендуется измерить pH, чтобы убедиться в полной нейтрализации.
- Время очистки может зависеть от степени загрязнения и от качества воды.

- Во время очистки изолируйте вспомогательное оборудование (например манометры), чтобы в них не попала чистящая жидкость.
- Проверьте герметичность всех соединений, чтобы чистящее средство не вытекло наружу.
- Процесс очистки начинайте только после смешения чистящей жидкости с водой.
- Процесс очистки проходит эффективнее, если очистка производится регулярно. Старая накипь и грязь очищаются тяжелее.
- После завершения очистки отсоедините шланг и убедитесь, что внутренние стенки трубы стали чистыми.

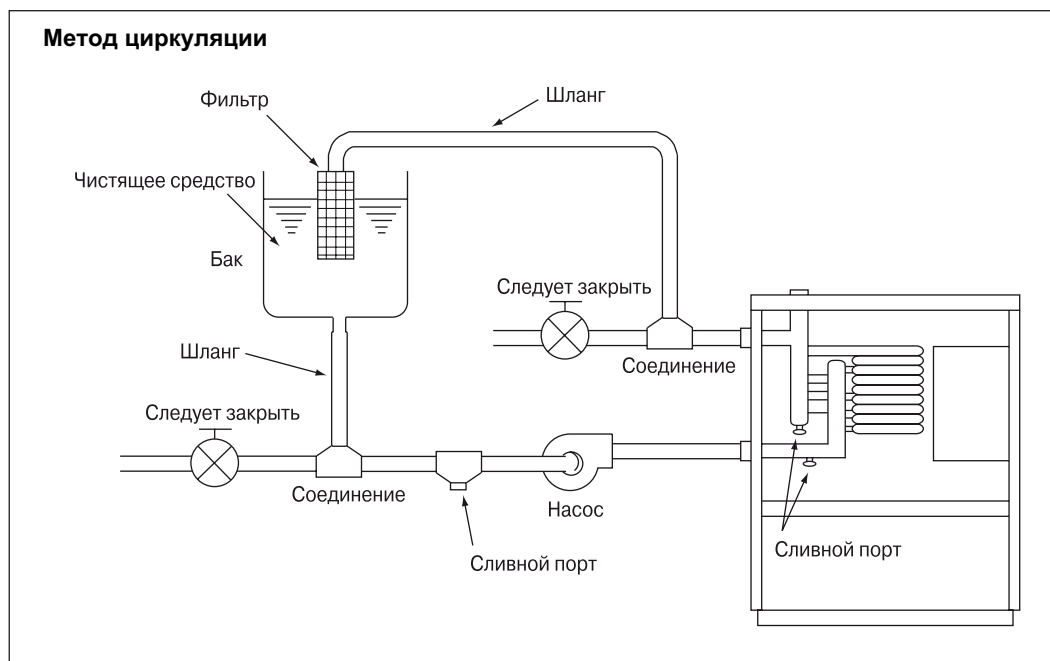

6) Практические примеры организации систем

Поскольку СИТИ МУЛЬТИ WR2 имеет водяное охлаждение, источники тепла могут быть различными. Типичные примеры приведены ниже.

Температура охлаждающей жидкости в режимах обогрева и охлаждения должна лежать в пределах

10°C ~ 45°C.

Однако, для максимальной энергоэффективности и ресурса оборудования наилучшей является температура 32°C в режиме охлаждения и 20°C в режиме обогрева.

Пример 1. Комбинация градирни закрытого типа и бака накопителя (аккумулятора тепла).

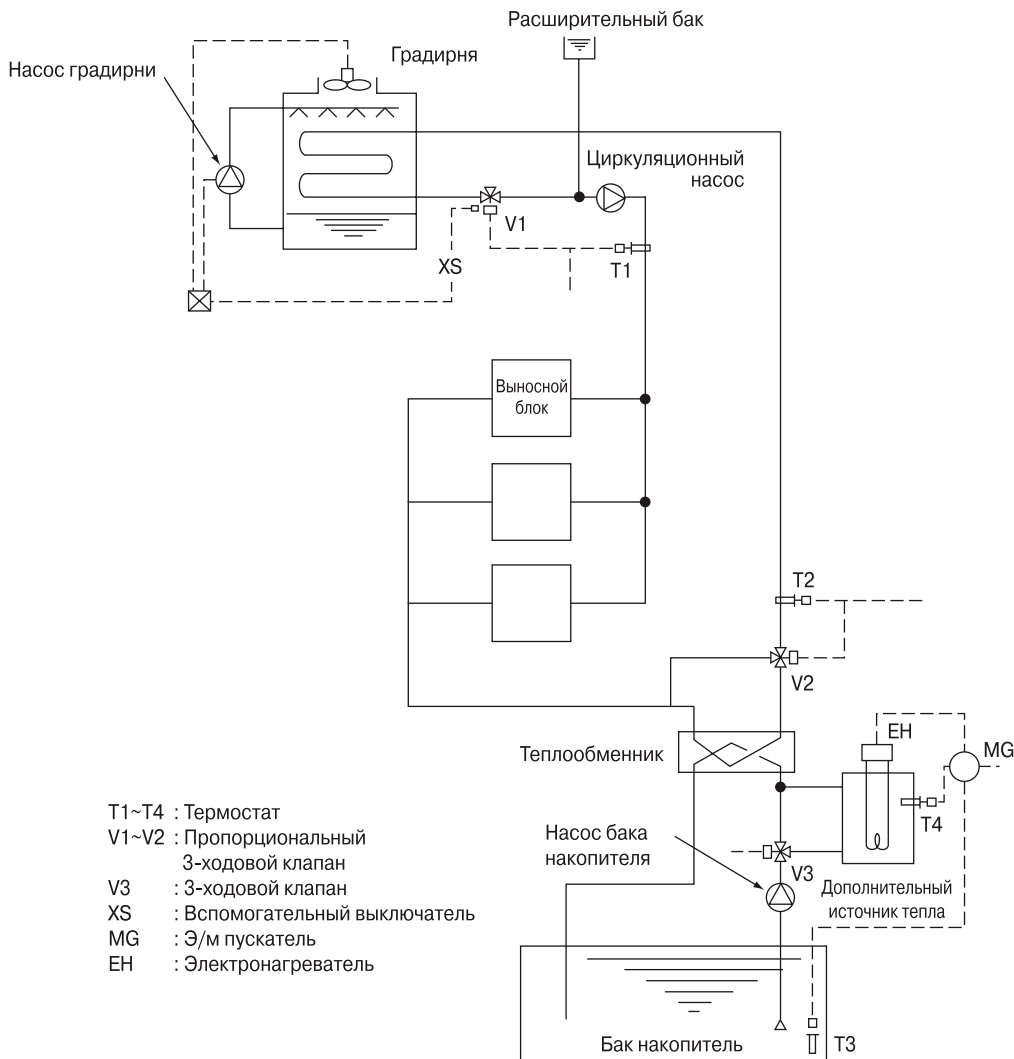

Исходя из показаний термодатчиков T1 (температура около 32°C) и T2 (температура около 20°C), открываются и закрываются клапаны V1 летом и V2 зимой.

Летом, когда температура воды поднимается выше T1, байпасный канал V1 откроется, чтобы снизить температуру воды. Зимой когда температура падает, V2 откроется по команде датчика T2, и температура повысится.

Вода в баке накопителе будет подогреваться дополнительным источником тепла. Для этого открывается клапан V3. Можно запрограммировать открытие V3 в ночное время, когда действует минимальный тариф на энергию.

Включение и выключение вентилятора и насоса градирни осуществляются по команде от выключателя XS клапана V1. При низких нагрузках работает только вентилятор, а при больших нагрузках дополнительно включается насос.

Пример 2. Комбинация градирни закрытого типа и бака накопителя (аккумулятора тепла).

- T1 : Погружаемый термостат
- T2 : Погружаемый термостат
- T3 : Погружаемый термостат
- V1 : Пропорциональный 3-ходовой клапан
- V2 : 3-ходовой клапан
- XS : Вспомогательный выключатель
- SC : Шаговый контроллер
- R : Реле
- MG : Э/м пускатель

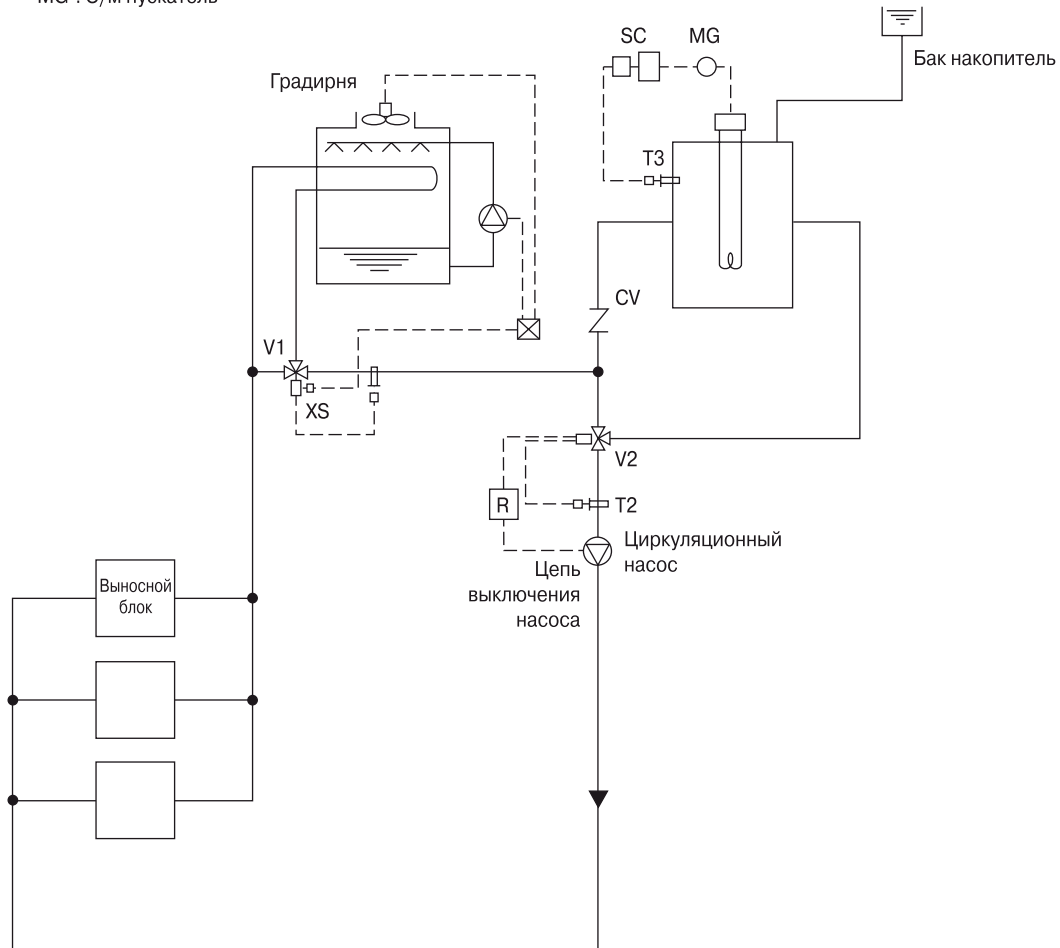

Летом, когда температура воды поднимается выше T1, байпасный канал V1 откроется, чтобы снизить температуру воды. Зимой когда температура падает ниже 25°C, V2 откроется по команде датчика T2, и температура будет поддерживаться постоянной.

Вода в баке накопителе будет подогреваться импульсным нагревателем по команде от термодатчика T3.

При остановке циркуляционного насоса байпас V2 будет перекрыт, чтобы предотвратить попадание горячей воды в систему при пуске насоса.

Включение и выключение вентилятора и насоса градирни осуществляются по команде от выключателя XS клапана V1. При низких нагрузках работает только вентилятор, а при больших нагрузках дополнительно включается насос.

X

Пример 3. Комбинация градирни закрытого типа и бойлера.

- T1 : Погружаемый термостат
- T2 : Погружаемый термостат
- T3 : Погружаемый термостат
- V1 : Пропорциональный 3-ходовой клапан
- R : Реле
- XS : Вспомогательный выключатель

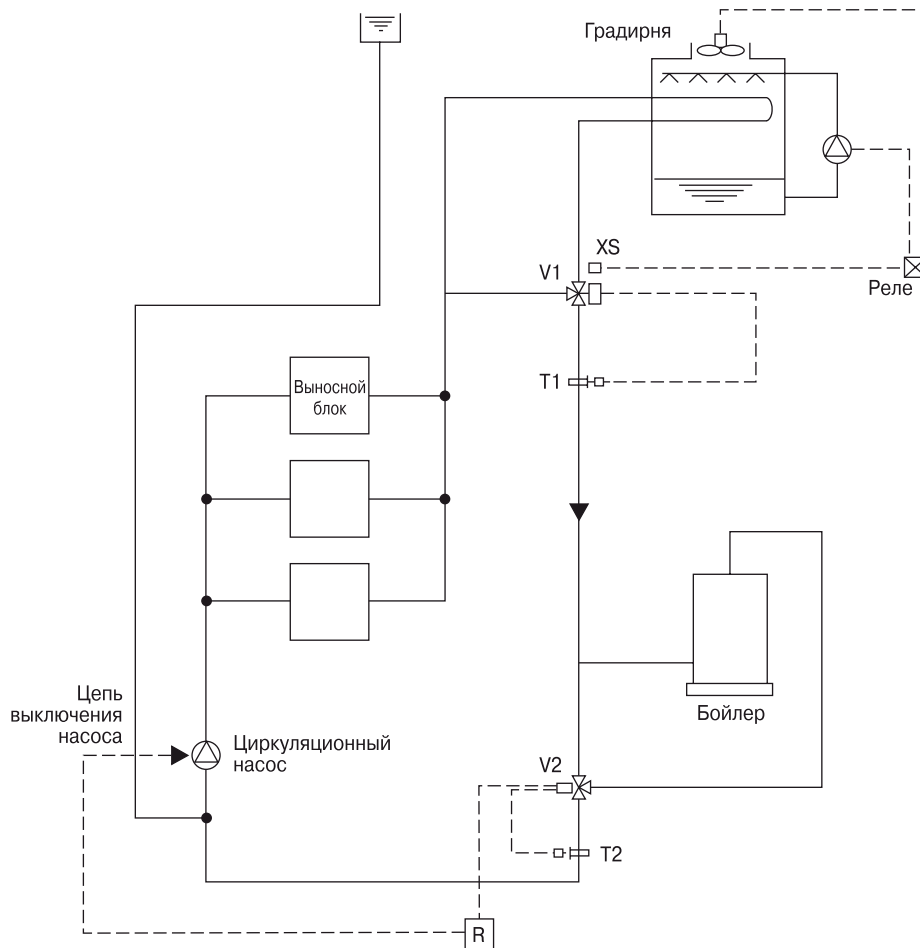

Летом, когда температура воды поднимается выше T1, байпасный канал V1 откроется, чтобы снизить температуру воды. Зимой когда температура падает ниже 25°C, V2 откроется по команде датчика T2, и температура будет поддерживаться постоянной.

При остановке циркуляционного насоса байпас V2 будет перекрыт, чтобы предотвратить попадание горячей воды в систему при пуске насоса.

Включение и выключение вентилятора и насоса градирни осуществляются по команде от выключателя XS клапана V1. При низких нагрузках работает только вентилятор, а при больших нагрузках дополнительно включается насос.

Пример 4. Комбинация градирни закрытого типа и теплообменника.

- T1 : Погружаемый термостат
- T2 : Погружаемый термостат
- V1 : Пропорциональный 3-ходовой клапан
- R : Реле
- XS : Вспомогательный выключатель

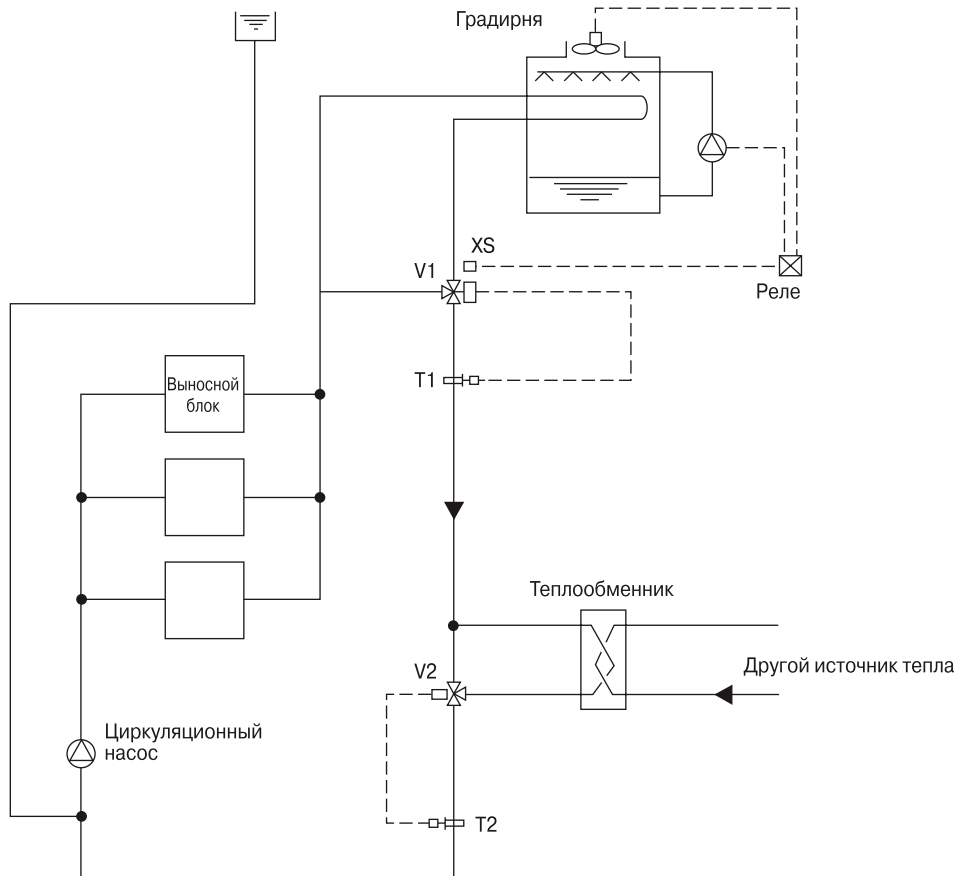

Летом, когда температура воды поднимается выше T1, байпасный канал V1 откроется, чтобы снизить температуру воды. Зимой когда температура падает ниже 25°C, V2 откроется по команде датчика T2, и температура будет поддерживаться постоянной.

При остановке циркуляционного насоса байпас V2 будет перекрыт, чтобы предотвратить попадание горячей воды в систему при пуске насоса.

Включение и выключение вентилятора и насоса градирни осуществляются по команде от выключателя XS клапана V1. При низких нагрузках работает только вентилятор, а при больших нагрузках дополнительно включается насос.

X

7) Цепь включения насоса



Схема соединения

Разъем ТВ8, который находится внутри выносного блока, служит для управления насосом. Он обеспечивает связь между работой выносного блока и насоса.

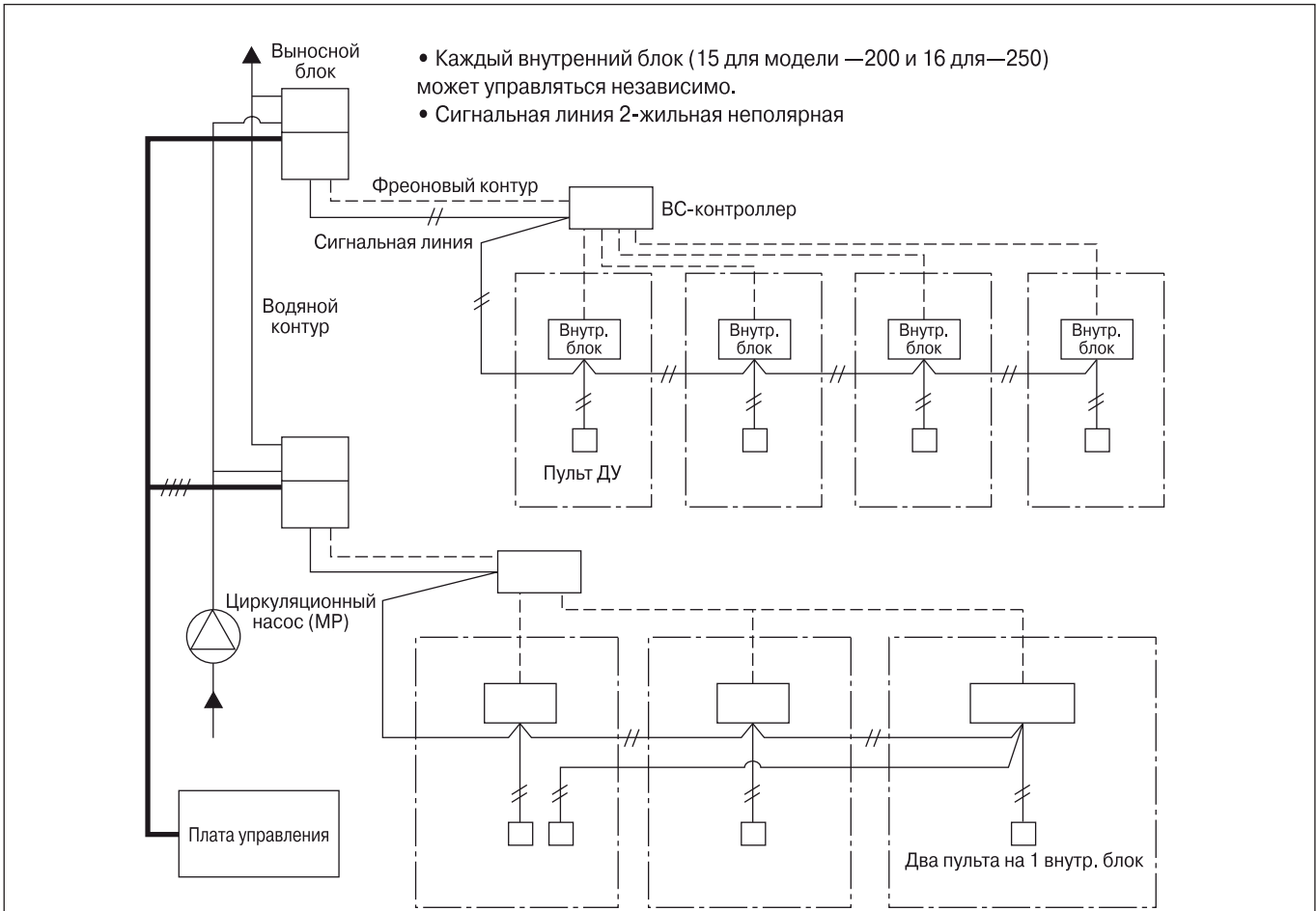
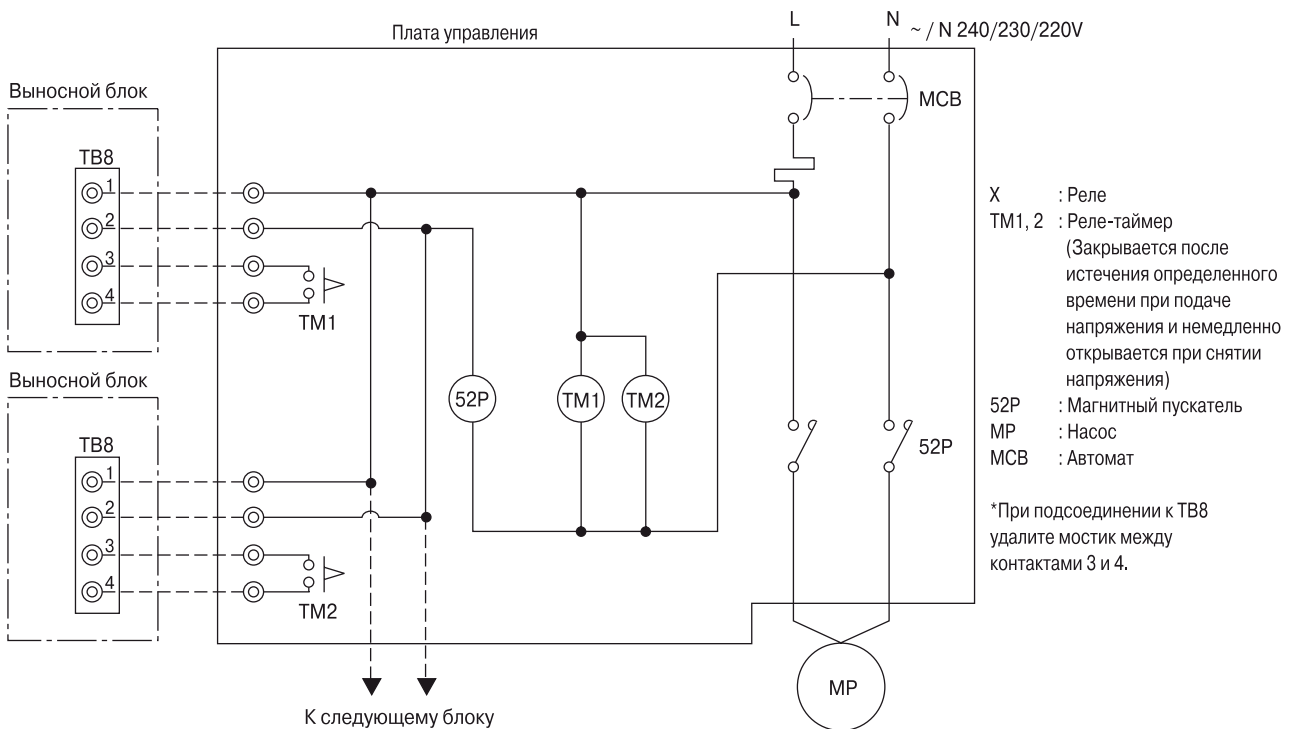

Сигнал на включение

Разъем	ТВ8-1, 2
Выход	На реле Номинальное напряжение : L1 - N : 220 ~ 240В Номинальная нагрузка: 1А
Работа	<ul style="list-style-type: none"> • Когда DIP переключатель 2-7 OFF Реле срабатывает при работе компрессора • Когда DIP переключатель 2-7 ON Реле срабатывает при получении сигнала на охлаждение или обогрев от контроллера. (Реле срабатывает даже когда термостат, а значит и компрессор, выключены.)

Цепь включения насоса

Разъем	ТВ8-3, 4
Вход	Статический сигнал
Работа	Если цепь между ТВ8-3 и ТВ8-4 разомкнута, работа компрессора невозможна.

2. Монтаж водяного контура

Монтаж контура водяного охлаждения для СИТИ МУЛЬТИ WY и WR2 производится аналогично контурам для обычных кондиционеров. Тем не менее, следует обратить внимание на некоторые моменты.

1) Что следует принять во внимание при монтажных работах

- Для того, чтобы выровнять гидравлическое сопротивление отводов к каждому блоку, используйте возвратную систему.
- Перед входом и выходом в/из блока установите разветвитель и клапан для проведения впоследствии сервисных работ. Установите фильтр перед входом в блок.
- Пример установки показан на рисунке.
- Обеспечьте отверстие для удаления воздуха из магистрали. Удалите воздух после заливки системы водой.
- На холодных частях выносного блока будет образовываться конденсат. Подсоедините дренажную трубку к дренажному разъему, расположенному снизу блока.
- Порт для слива воды расположен в центре разветвителя на входе в теплообменник. Используйте этот порт при сервисных работах.
- При монтаже насоса установите обратный клапан и гибкую вставку (амортизатор) для защиты от вибраций.
- Следите, чтобы выступающие части стен не повредили трубопровод.
- Укрепите трубопровод металлическими держателями. Следите, чтобы на трубу не действовали нагрузки. Уделяйте особое внимание возможной вибрации.
- Не перепутайте вход и выход в компрессорно-теплообменном блоке.

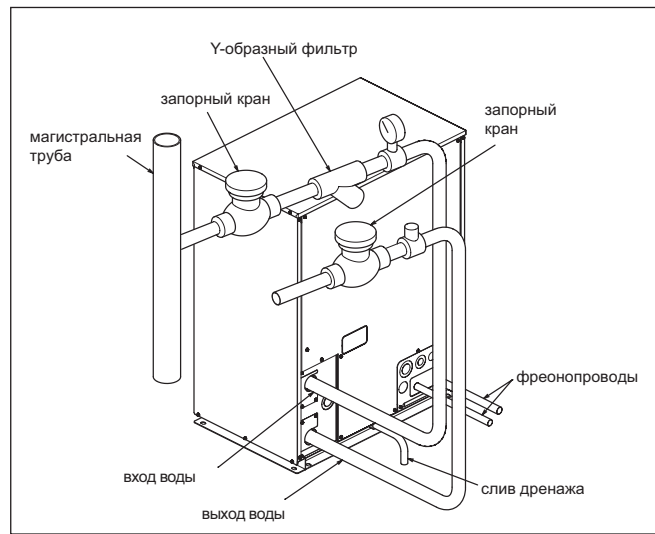

2) Термоизоляция

Если температура охлаждающей жидкости близка к номинальной (30°C летом и 20°C зимой), термоизоляция трубопровода, проложенного внутри помещения, необязательна. В случаях, перечисленных ниже, термоизоляция должна быть предусмотрена:

- для охлаждения используется вода из скважины
- трубопровод проложен вне помещения
- возможно замерзание воды в трубопроводе
- возможен контакт трубопровода с наружным воздухом

3) Цепь включения насоса

Если выносной блок работает при выключенном циркуляционном насосе, это может привести к его поломке. Необходимо обеспечить обратную связь между работой блока и насоса. Соответствующий разъем находится внутри выносного блока.

4) Обработка воды и контроль качества воды

Рекомендуется всегда использовать градирни закрытого типа. В противном случае необходимо особенно тщательно следить за состоянием теплообменника. При монтаже системы следите за качеством воды.

- Мелкие частицы

Следите, чтобы кусочки сварки, герметика или ржавчины не попали в трубопровод.

- Обработка воды

Существуют определенные национальные стандарты для качества воды, используемой для охлаждения. Для поддержания надлежащего качества воды необходимо периодически стравливать воду (методом перелива), проводить проверку состояния воды, использовать ингибиторы для подавления коррозии.

Параметры		Lower mid-range temperature water system		Воздействие	
		Recirculating water [20<T<60°C]	Make-up water	Коррозия	Накипь
Стандартные параметры	pH (25°C)	7.0 ~ 8.0	7.0 ~ 8.0	○	○
	Electric conductivity (mS/m) (25°C)	30 и менее	30 и менее	○	○
	(µs/cm) (25°C)	300 и менее	300 и менее	○	○
	Chloride ion (mg Cl/l)	50 и менее	50 и менее	○	○
	Sulfate ion (mg SO4 ²⁻ /l)	50 и менее	50 и менее	○	○
	Acid consumption (pH4.8) (mg CaCO ₃ /l)	50 и менее	50 и менее		○
	Total hardness (mg CaCO ₃ /l)	70 и менее	70 и менее		○
Параметры для справки	Calcium hardness (mg CaCO ₃ /l)	50 и менее	50 и менее		○
	Ionic silica (mg SiO ₂ /l)	30 и менее	30 и менее		○
	Iron (mg Fe/l)	1.0 и менее	0.3 и менее	○	○
	Copper (mg Cu/l)	1.0 и менее	0.1 и менее	○	○
	Sulfide ion (mg S ²⁻ /l)	not to be detected	not to be detected	○	○
	Ammonium ion (mg NH ₄ ⁺ /l)	0.3 и менее	0.1 и менее	○	○
	Residual chlorine (mg Cl/l)	0.25 и менее	0.3 и менее	○	○
Free carbon dioxide (mg CO ₂ /l)	0.4 и менее	4.0 и менее	○	○	
Ryzner stability index	-	-	○	○	

Источник: Требования к качеству воды для холодильных установок и систем кондиционирования воздуха JRA GL02E-1994.

Содержание раздела

Устройства управления - контроллеры	483
1. Обзор устройств управления	484
2. Индивидуальные пульты управления: PAR-21MAA	486
2. Индивидуальные пульты управления: PAR-F27MEA	487
2. Индивидуальные пульты управления: PAC-SE51CRA	488
2. Индивидуальные пульты управления: PAC-YT51CRB	489
2. Индивидуальные пульты управления: PAR-FL/FA32MA	490
2. Индивидуальные пульты управления Лоссней: PZ-52SF-E	491
2. Индивидуальные пульты управления Лоссней: PZ-60DR-E	492
3. Центральные контроллеры: PAC-SC30GRA	493
3. Центральные контроллеры: PAC-SF44SRA	495
3. Центральные контроллеры: PAC-YT34STA	497
3. Центральные контроллеры: PAC-YT34STA	498
3. Центральные контроллеры: PAC-YT40ANRA	499
3. Центральные контроллеры: AG-150A	501
4. Центральные контроллеры: GB-50A	510
5. Масштабирующий контроллер PAC-YG50ECA	517
6. Программа диспетчеризации TG-2000A	520
7. Программа PAC-YG11CDA для учета электроэнергии	527
8. Программа PAC-YG21CDA для управления сторонними системами	528
9. Программа PAC-YG31CDA - интерфейс BACnet™	529
10. Интерфейс BAC-HD150 для сетей BACnet™	530
10. Программа PAC-YG41CDA - ограничение мощности	532
11. Интерфейс LMAP-02E для сетей LonWorks™	534
12. Блок питания PAC-SC51KUA	536
13. Усилитель сигнала PAC-SF46EPA	538
14. Счетчик импульсов PAC-YG60MCA	539
15. Контроллер DIDO PAC-YG66DCA	544
16. Контроллер аналоговых входов PAC-YG63MCA	554
17. Внешние цепи управления и контроля	562

**Системы управления MELANS
(MELANS - MITSUBISHI ELECTRIC's Air-conditioner Network System)**

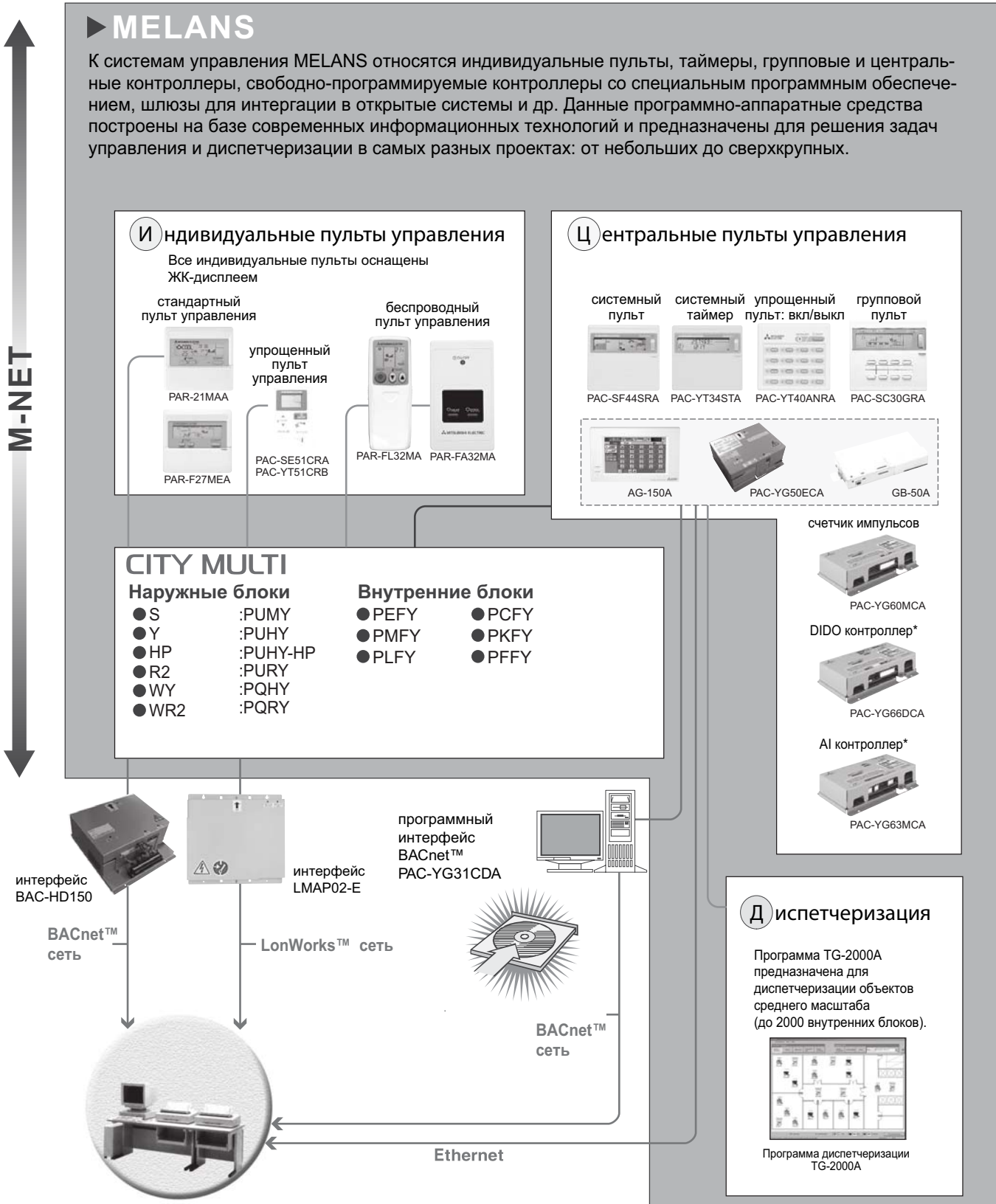

* DIDO контроллер - контроллер цифровых входов и выходов; AI контроллер - контроллер датчиков температуры и влажности.

* В данном разделе приведена подробная информация о возможности комбинации различных типов контроллеров.

Функциональные возможности

Модель	Индивидуальный пульт управления *10					Пульты центрального управления *10										
	PAR-21MAA	PAR-F27MEA	PAC-SE51CRA	PAC-YT51CRB	PAR-FL32MA	PAC-YT40ANRA	PAC-SC30GRA	PAC-SF44SRA	PAC-YT34STA	AG-150A	AG-150A+ PAC-YG50ECA	GB-50A	TG-2000A*45			
Кол-во управляемых устройств (групп/блоков) *9	1 / 16	1 / 16	1 / 16	1 / 16	1 / 16	16 / 50	8 / 16	50 / 50	50 / 50	50 / 50	50 / 50	50 / 50	2000 / 2000			
■ Управление																
ВКЛ/ВЫКЛ	○	○	○	○	○	○	○	○	○	○	○	○	○			
Режим (охл/обогр/осуш/вент)	○	○	○	○	○	○	○	○	○	○	○	○	○			
Задание температуры	○	○	○	○	○	○	○	○	○	○	○	○	○			
Блокировка локального пульта	○	○	○	○	○	○	○	○	○	○	○	○	○			
Скорость вентилятора	○	○	○	○	○	○	○	○	○	○	○	○	○			
Направление потока воздуха	○	○	○	○	○	○	○	○	○	○	○	○	○			
■ Индикация (контроль)																
ВКЛ/ВЫКЛ	○	○	○	○	○	○	○	○	○	○	○	○	○			
Режим (охл/обогр/осуш/вент)	○	○	○	○	○	○	○	○	○	○	○	○	○			
Задание температуры	○	○	○	○	○	○	○	○	○	○	○	○	○			
Блокировка локального пульта	○	○	○	○	○	○	○	○	○	○	○	○	○			
Скорость вентилятора	○	○	○	○	○	○	○	○	○	○	○	○	○			
Направление потока воздуха	○	○	○	○	○	○	○	○	○	○	○	○	○			
Комнатная температура	○	○	○	○	○	○	○	○	○	○	○	○	○			
Индикация "фильтр"	○	○	○	○	○	○	○	○	○	○	○	○	○			
Возникновение ошибки	○	○	○	○	○	○	○	○	○	○	○	○	○			
Код неисправности	○	○	○	○	○	○	○	○	○	○	○	○	○			
Наработка в часах	○	○	○	○	○	○	○	○	○	○	○	○	○			
■ Автоматическая работа																
по таймеру	○	○	○	○	○	○	○	○	○	○	○	○	○			
На один день	8	1/1	N	N	N	N	N	N	N	N	N	N	N			
Кол-во вкл/выкл в день	○	○	○	○	○	○	○	○	○	○	○	○	○			
Недельный	8x7	N	N	N	N	N	N	N	N	N	N	N	N			
Кол-во вкл/выкл в неделю	N	N	N	N	N	N	N	N	N	N	N	N	N			
На 1 год	N	N	N	N	N	N	N	N	N	N	N	N	N			
Автовключение	○	○	○	○	○	○	○	○	○	○	○	○	○			
Шаг таймера (минуты)	1	10	N	N	10	N	N	N	N	N	N	N	N			
■ Запись																
Код неисправности	N	N	N	N	N	N	N	N	N	N	N	N	N			
Дневной/месячный отчет	N	N	N	N	N	N	N	N	N	N	N	N	N			
Расчет электропотребления	N	N	N	N	N	N	N	N	N	N	N	N	N			
■ Другое																
Огранич. диал. целев. темп. лок. пульта	○	○	○	○	○	○	○	○	○	○	○	○	○			
Огранич. диал. целев. темп. центр. пульта *4	○*6	○	○*7	○*6	○	○	○	○	○	○	○	○	○			
Автоблокировка	○	○	○	○	○	○	○	○	○	○	○	○	○			
Ночной сдвиг температуры	N	N	N	N	N	N	N	N	N	N	N	N	N			
Взаимосвязь с наружной темп.	N	N	N	N	N	N	N	N	N	N	N	N	N			
■ Управление (группа/взаимосвязь)																
Взаимосвязь с вент. установ.	N/O	N/O	N/O	N/O	N	O	N/O	O	O	O/O*2	O	O/O*2	N	O/O*2	O/O	
Формирование групп	○*1	○	○	○*1	N	O	O	O	O	O	O*2	O	O*2	N	O*2	O
Формирование объединений	N	N	N	N	N	N	N	N	N	N	O*2	N	O*2	N	O*2	O
Коррекция счетов за электричество	N	N	N	N	N	N	N	N	N	N	N	N	N	N	N	□
■ Работа вентустановки LOSSNAY (группа/взаимосвязь)																
вкл/выкл	N/O	N/O	N/O*8	N/O	N/O	○/○*3	N/○	○/○	○/○	○/○	○/○	○/○	○/○	○/○	○/○	○/○
Скорость вентилятора	N/O	N	N	N	N	N	N/O	○/○	N	○/○	○/○	○/○	○/○	N/N	○/○	○/○
Режим	N/N	N	N	N	N	N	N	○/N	N	○/N	○/N	○/N	○/N	N/N	○/N	○/N
■ Индикация режима вентустановки Лоссней (группа/взаимосвязь)																
вкл/выкл	N/O	N	N	N	N	N	N/O	O/O	O/O	○/○	○/○	○/○	○/○	○/○	○/○	○/○
Скорость вентилятора	N/O	N	N	N	N	N	N/O	O/O	N	○/○	○/○	○/○	○/○	N/N	○/○	○/○
Режим вентиляции	N	N	N	N	N	N	N	O/N	N	○/N	○/N	○/N	○/N	N/N	○/N	○/N

- : каждая группа / все группы; ○ : каждая группа; □ : объединение внутренних блоков City Multi (или некоторых Mr.Slim); △ : только все вместе;
 - : AG-150A/GB-50A регистрация лицензии; (●) : для дополнительных функций требуется регистрация лицензии;
 - ▲ : одновременно для всех (обслуживание); ■ : объединение; N : невозможно (не используется);
- *1. Блоки, составляющие группу, объединяются дополнительным кабелем.
 *2. Задается при начальной настройке через веб-браузер.
 *3. Взаимосвязь с вентустановкой задается с помощью индивидуального пульта.
 *4. Для приборов AG-150A/GB-50A требуется дополнительная лицензия для взаимодействия с браузером или программой TG-2000A.
 *5. Для контроллера AG-150A, соединенного с системой через масштабирующие контроллеры PAC-YG50ECA, требуется программа TG-2000A версии 6.1 и выше.
 *6. Данная функция задается только через ME-пульты управления.
 *7. Доступно только при совместном использовании TG-2000A, AG-150A, GB-50A.
 *8. Взаимосвязь с вентустановкой задается с помощью центрального пульта (кроме упрощенного пульта PAC-YT40ANRA).
 *9. Максимальное количество управляемых блоков зависит от моделей внутренних блоков.
 *10. Допускается только установка внутри помещений.

Пульт управления Лоссней PZ-52SF

■ Кол-во управляемых групп	1
■ Кол-во управляемых блоков	16
■ Управление	
ВКЛ/ВЫКЛ	○
Режим (авто/рекуперация/байпас)	○
Блокировка локального пульта	N
Скорость вентилятора	○
Направление потока воздуха	N
■ Работа по таймеру	N
■ Запись	N
■ Управление	
Задание групп	○
Конфигурация блоков	N

■ Индикация	
ВКЛ/ВЫКЛ	○
Режим (авто/рекуперация/байпас)	○
Блокировка локального пульта	○
Скорость вентилятора	○
Направление потока воздуха	N
Индикация "фильтр"	○
Возникновение ошибки	○
Содержание ошибки	○

Интерфейсы для внешних систем управления

LMAPO2:
 Организует взаимодействие 50 групп (но не более 50 блоков). См. описание прибора.

PAC-YG31CDA:
 Организует взаимодействие 500 групп (но не более 500 блоков). См. описание прибора.

BAC-HD150:
 Организует взаимодействие 50 групп (но не более 50 блоков). См. описание прибора.

○ : каждая группа,
 N : невозможно

Стандартный МА-пульт управления PAR-21MAA

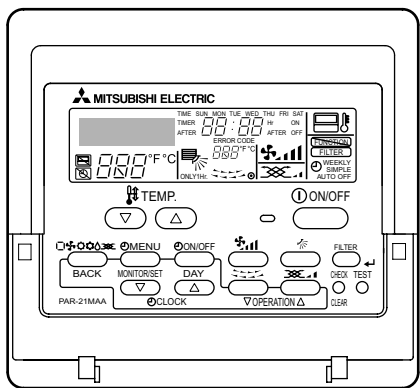

- Русяфицированный матричный дисплей.
- Точность установки температуры - 1°C.
- Вкл/выкл и установка температуры могут быть заданы 8 раз в день для каждого дня недели. Точность установки времени - 1 минута. Настройки сохраняются в энергонезависимой памяти.
- Пульт имеет встроенный датчик температуры.
- Диапазон целевых температур может быть ограничен.
- Предусмотрена блокировка всех кнопок или всех кнопок кроме Вкл/выкл.
- Непрерывный мониторинг системы и индикация кода неисправности при ее возникновении.
- Размеры, мм: 120 (высота) x 100 (ширина) x 19 (глубина).

■ Пример

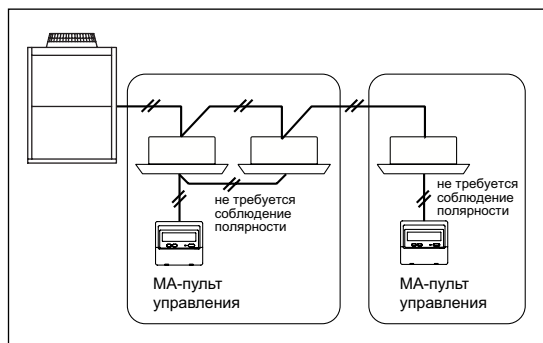

■ Габаритные размеры

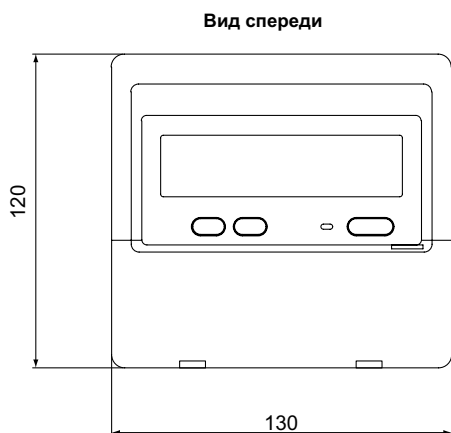

Вид сбоку



Вид сзади

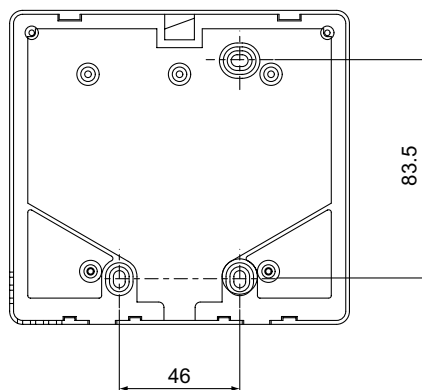

Ед. изм.: мм

■ Функции

□ : каждый блок ○ : каждая группа ● : несколько объединений
 △ : поэтажно ◎ : несколько групп X : невозможно

Параметр	Описание	Управление	Мониторинг
Вкл/выкл	Включение и выключение группы.	○	○
Изменение режима	Переключение между режимами охлаждения/осушение/авто/вентиляция/обогрев. Наличие режима зависит от типа системы. Режим «Авто» только для систем City Multi R2 и WR2.	○	○
Установка температуры	Устанавливается температура для группы. Диапазон устанавливаемой температуры: Охлаждение/осушение: 19°C - 30°C (14°C - 30°C) Обогрев: 17°C - 28°C (17°C - 28°C) Авто: 19°C - 28°C (17°C - 28°C) <small>() Значения в скобках указаны для PEFY-VML/VMR/MS/VM-E при установке переключателя SW7-1 в положение ON (кроме PEFY-P-VMH-E-F).</small>	○	○
Установка скорости вентилятора	Для моделей с 5 скоростями: выс/ср-2/ср-1/низ, авто Для моделей с 4 скоростями: выс/ср/низ, авто Для моделей с 2 скоростями: выс/низ Установка скорости вентилятора зависит от модели	○	○
Установка направления подачи воздуха	Направление подачи воздуха: 4 или 5 направлений, качание, автовыбор положения. Жалюзи вкл/выкл. Установка направления подачи воздуха зависит от модели.	○	○
Недельный таймер	Вкл/выкл и установка температуры могут быть заданы 8 раз в день для каждого дня недели. Точность установки времени - 1 минута.	○	○
Блокировка местного пульта	Запрет отдельных функций пульта управления: (вкл/выкл, изменение режима, изменение целевой температуры, сброс индикации «Фильтр»). Если принята команда запрета функций от центрального пульта, то появляется индикация	X	◎
Запрет режимов (охлаждение запрещено/обогрев запрещен/охлаждение-обогрев запрещены)	При установке с системного пульта запрещены операции для следующих режимов: При запрещении режима охлаждения: охлаждение, осушение, авто. При запрещении режима обогрева: обогрев, авто. При запрещении режима охлаждения-обогрева: охлаждение, обогрев, осушение, авто.	X	○
Температура воздуха на входе в блок	Измеряется температура воздуха на входе во внутренний блок.	X	○
Ошибка	При наличии неисправности в системе на пульте управления индицируется код неисправности и адрес блока.	X	□
Тестовый запуск	Включение системы в тестовом режиме.	○	○
Вентустановка Лоссней	До 16 внутренних блоков могут составлять группу, взаимодействующую в вентустановке Лоссней. Устанавливается только скорость вентилятора: высокая, низкая, выключено (режим работы не переключается).	○	○
Ограничение диапазона целевых температур	Устанавливается ограничение диапазона целевых температур в режимах охлаждения, обогрева и автоматический.	○	○
Блокировка всех функций (автоблокировка)	Включение/отключение блокировки следующих функций: 1) блокируются все кнопки; 2) блокируются все кнопки, кроме ВКЛ/ВЫКЛ.	○	○

Стандартный ME-пульт управления PAR-F27MEA

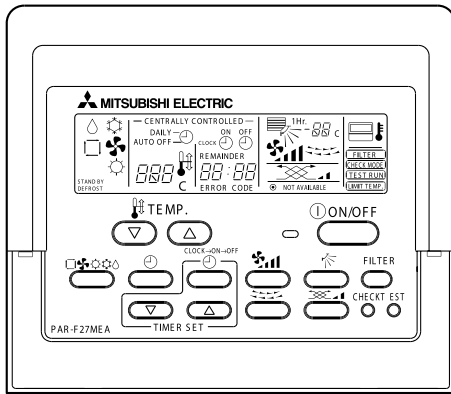

- Пульт подключается непосредственно в системную сигнальную линию M-NET. При этом не требуется соблюдение полярности.
- Для реорганизации групп не требуется изменение кабельных соединений. Реорганизация выполняется в режиме конфигурирования пульта.
- Встроенный таймер:
 - 1) Программируемое ежедневное включение и выключение.
 - 2) Автоматическое отключение через 0:30, 1:00, 1:30, 2:00 ... 4:00.
 - 3) Настройки сохраняются в энергонезависимой памяти.
- Диапазон целевых температур может быть ограничен.
- Предусмотрена блокировка всех кнопок или всех кнопок кроме Вкл/выкл.
- Организация взаимодействия с вентиляционной установкой Лосней, а также управление установкой.

■ Пример

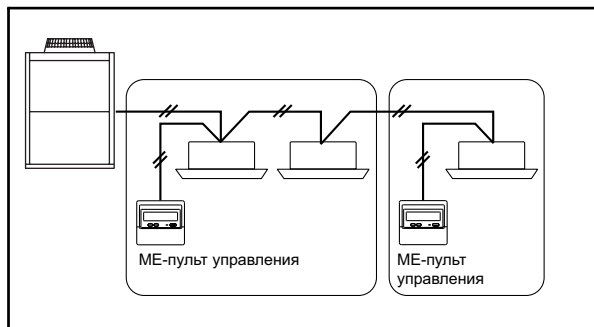

■ Габаритные размеры

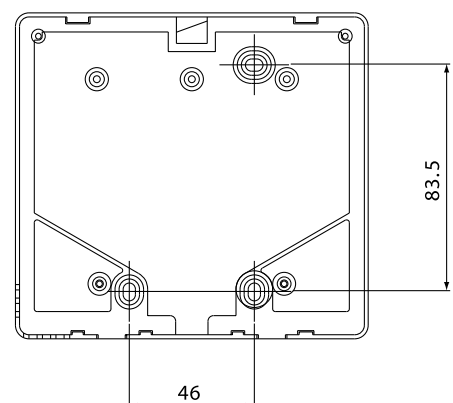
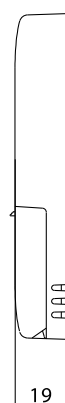
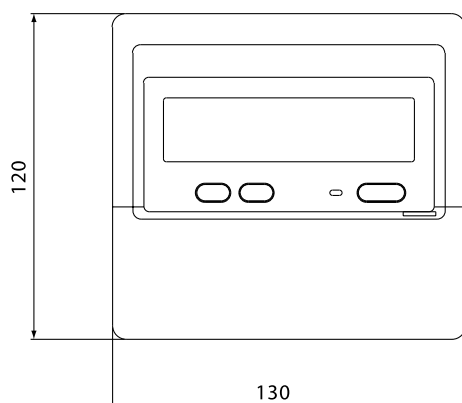

■ Функции

□ : каждый блок ○ : каждая группа ● : несколько объединений
 △ : позитивно ⊙ : несколько групп X : невозможно

Параметр	Описание	Управление	Мониторинг
Вкл/выкл	Включение и выключение группы.	○	○
Изменение режима	Переключение между режимами охлаждение/осушение/авто/вентиляция/обогрев. Наличие режима зависит от типа системы. Режим «Авто» только для систем City Multi R2 и WR2.	○	○
Установка температуры	Устанавливается температура для группы. Диапазон устанавливаемой температуры: Охлаждение/осушение: 19°C - 30°C (14°C - 30°C) Обогрев: 17°C - 28°C (17°C - 28°C) Авто: 19°C - 28°C (17°C - 28°C) <small>() Значения в скобках указаны для PEFYVML/VMR/VMS/VMH-E при установке переключателя SW7-1 в положение ON (кроме PEFY-P-VMH-E-F).</small>	○	○
Установка скорости вентилятора	Для моделей с 4 скоростями: выс/ср-2/ср-1/низ Для моделей с 3 скоростями: выс/ср/низ Для моделей с 2 скоростями: выс/низ Установка скорости вентилятора зависит от модели	○	○
Установка направления подачи воздуха	Направление подачи воздуха: 4 направления, качание, автовыбор положения. Жалюзи вкл/выкл. Установка направления подачи воздуха зависит от модели.	○	○
Блокировка местного пульта	Запрет отдельных функций пульта управления: (вкл/выкл, изменение режима, изменение целевой температуры, сброс индикации «Фильтр»). Если принята команда запрета функций от центрального пульта, то появляется надпись „CENTRALLY CONTROLLED“.	X	○ ^{*1}
Запрет режимов (охлаждение запрещено/обогрев запрещен/охлаждение-обогрев запрещены)	При установке с системного пульта запрещены операции для следующих режимов: При запрещении режима охлаждения: охлаждение, осушение, авто. При запрещении режима обогрева: обогрев, авто. При запрещении режима охлаждения-обогрева: охлаждение, обогрев, осушение, авто.	X	○
Температура воздуха на входе в блок	Измеряется температура воздуха на входе во внутренний блок (только если блок включен).	X	○
Ошибка	При наличии неисправности в системе на пульте управления индицируется код неисправности и адрес блока.	X	□
Таймер	3 встроенных таймера. 1) Программируемое ежедневное включение и выключение в течение дня. 2) Программируемое ежедневное включение и выключение. 3) Автоматическое отключение через 0:30, 1:00, 1:30, 2:00 ... 4:00. Таймер автоотключения начинает отсчет после следующего включения блока.	○	○
Тестовый запуск	Включение системы в тестовом режиме.	○	○
Вентустановка Лосней	До 16 внутренних блоков могут составлять группу, взаимодействующую в вентустановке Лосней. Устанавливается только скорость вентилятора: высокая, низкая, выключено (режим работы не переключается).	○	○
Ограничение диапазона целевых температур	Устанавливается ограничение диапазона целевых температур в режимах охлаждение, обогрев и автоматический.	○	○
Блокировка всех функций (автоблокировка)	Включение/отключение блокировки следующих функций: 1) блокируются все кнопки; 2) блокируются все кнопки, кроме ВКЛ/ВЫКЛ.	○	○

Упрощенный ME-пульт управления PAC-SE51CRA

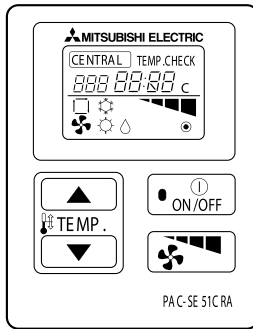

■ Функции

□ : каждый блок ○ : каждая группа ● : несколько объединений
 △ : позитивно ⊙ : несколько групп × : невозможно

Параметр	Описание	Управление	Мониторинг
Вкл/выкл	Включение и выключение группы.	○	○
Изменение режима	Переключение между режимами охлаждения/осушение/вентиляция/обогрев/авто. Наличие режима зависит от типа системы. Режим «Авто» только для систем City Multi R2 и WR2.	×	○
Установка температуры	Устанавливается температура для группы. Диапазон устанавливаемой температуры: охлаждение/осушение: 19°C - 30°C (14°C - 30°C), обогрев: 17°C - 28°C (17°C - 28°C), авто: 19°C - 28°C (17°C - 28°C).	○	○
Установка скорости вентилятора	Для моделей с 4 скоростями: выс/ср-2/ср-1/низ. Для моделей с 3 скоростями: выс/ср/низ. Для моделей с 2 скоростями: выс/низ. Количество скоростей (включая Авто) определяется типом внутреннего блока.	○	○
Установка направления подачи воздуха	Направление подачи воздуха: 4 направления, качание, автовыбор положения. Жалюзи вкл/выкл. Установка направления подачи воздуха зависит от модели.	×	×
Таймер	Нет встроенного таймера.	×	×
Блокировка местного пульта	Запрет отдельных функций пульта управления: (вкл/выкл, изменение режима, изменение целевой температуры, сброс индикации «Фильтр»). *1 Если принята команда запрета функций от центрального пульта, то появляется индикация „CENTRAL“.	×	○ ^{*1}
Температура воздуха на входе в блок	Измеряется температура воздуха на входе во внутренний блок (только если блок включен).	×	×
Ошибка	При возникновении ошибки на пульте появится адрес неисправного прибора, а также код неисправности.	×	□
Тестовый запуск	Включение блока в тестовом режиме. *2 Индикация на дисплее аналогична индикации в обычном режиме (надпись „Test run“ отсутствует).	○	○ ^{*2}
Вентустановка Лосней	До 16 внутренних блоков могут составлять группу, взаимодействующую в вентустановке Лосней.	○	×
Ограничение диапазона целевых температур	Ограничение диапазона целевых температур в режимах охлаждения, нагрев или автоматический. Например, можно поднять нижнюю границу диапазона в режиме охлаждения или спустить верхнюю границу в режиме нагрева. * Эта возможность появляется только при использовании совместно с TG-2000A и AG-150A/GB-50A.	×	○

Упрощенный пульт для одной группы

- Для упрощения эксплуатации пульт содержит лишь основные функции управления: Вкл/выкл, установка температуры и скорости вентилятора.
- Пульт подключается непосредственно в системную сигнальную линию M-NET. При этом не требуется соблюдение полярности.
- Для реорганизации групп не требуется изменение кабельных соединений. Реорганизация выполняется в режиме конфигурирования пульта.
- Пульт имеет встроенный датчик температуры, позволяющий перенести точку контроля температуры в зону установки пульта.
- Диапазон целевых температур может быть ограничен с центрального пульта AG-150A/GB-50A.

* Поскольку данный пульт имеет ограниченную функциональность, то следует использовать его совместно со стандартным пультом управления или центральным контроллером.

■ Пример

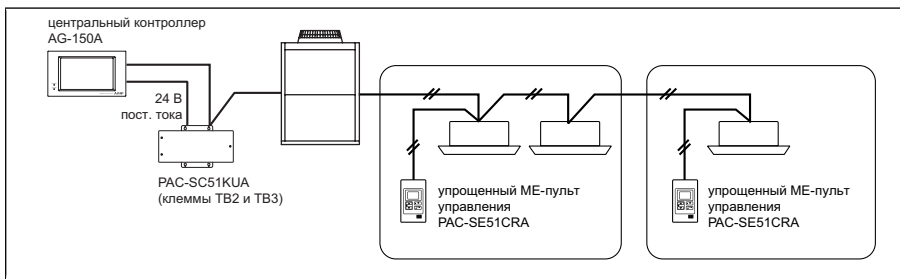

■ Габаритные размеры

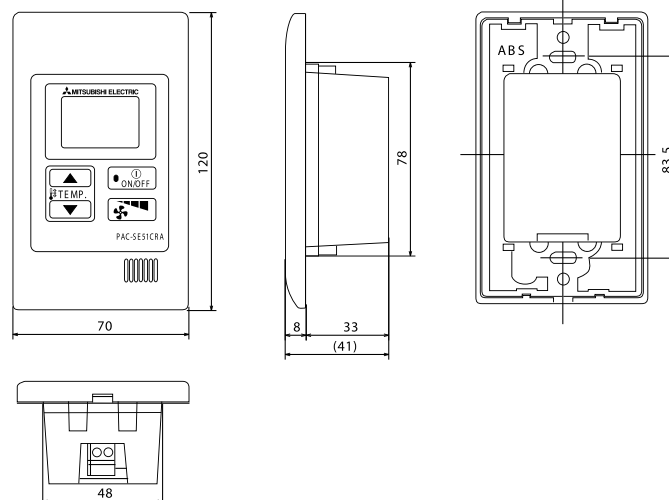

Упрощенный MA-пульт управления PAC-YT51CRB

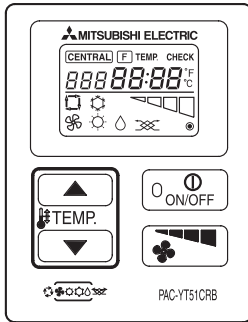

Упрощенный пульт для одной группы

- Для упрощения эксплуатации пульт содержит лишь основные функции управления: Вкл/выкл, установка температуры и скорости вентилятора.
- Пульт подключается к внутреннему блоку или группе блоков, клеммные колодки ТВ15 которых объединены 2-х проводным кабелем. При этом не требуется соблюдение полярности.
- Пульт имеет встроенный датчик температуры, позволяющий перенести точку контроля температуры в зону установки пульта.
- Диапазон целевых температур может быть ограничен.
- Подходит для всех типов внутренних блоков.

* Поскольку данный пульт имеет ограниченную функциональность, то следует использовать его совместно со стандартным пультом управления или центральным контроллером.

■ Функции

□ : каждый блок ○ : каждая группа ● : несколько объединений
 △ : поэтажно ⊙ : несколько групп ✕ : невозможно

Параметр	Описание	Управление	Мониторинг
Вкл/выкл	Включение и выключение группы.	○	○
Изменение режима	Переключение между режимами охлаждения/осушение/ вентиляция/обогрев/авто/. Наличие режима зависит от типа системы. Режим «Авто» только для систем City Multi R2 и WR2.	○	○
Установка температуры	Устанавливается температура для группы. Диапазон устанавливаемой температуры: охлаждение/осушение: 19°C - 30°C (14°C - 30°C), обогрев: 17°C - 28°C (17°C - 28°C), авто: 19°C - 28°C (17°C - 28°C).	○	○
Установка скорости вентилятора	Для моделей с 4 скоростями: выс/ср-2/ср-1/низ. Для моделей с 3 скоростями: выс/ср/низ. Для моделей с 2 скоростями: выс/низ. Количество скоростей (включая Авто) определяется типом внутреннего блока.	○	○
Установка направления подачи воздуха	Направление подачи воздуха: 4 направления, качание, автовыбор положения. Жалюзи вкл/выкл. Установка направления подачи воздуха зависит от модели.	✕	✕
Таймер	Нет встроенного таймера.	✕	✕
Блокировка местного пульта	Запрет отдельных функций пульта управления: (вкл/выкл, изменение режима, изменение целевой температуры, сброс индикации «Фильтр»). *1 Если принята команда запрета функций от центрального пульта, то появляется индикация „CENTRAL“.	✕	○*1
Температура воздуха на входе в блок	Измеряется температура воздуха на входе во внутренний блок (только если блок включен).	✕	✕
Ошибка	При возникновении ошибки на пульте появится адрес неисправного прибора, а также код неисправности.	✕	□
Тестовый запуск	Включение блока в тестовом режиме. *2 Индикация на дисплее аналогична индикации в обычном режиме (надпись „Test run“ отсутствует).	○	○*2
Вентустановка Лосней	До 16 внутренних блоков могут составлять группу, взаимодействующую в вентустановке Лосней.	○	✕
Ограничение диапазона целевых температур	Ограничение диапазона целевых температур в режимах охлаждения, нагрев или автоматический.	○	○
Запрет режимов (охлаждение запрещено/ обогрев запрещен/ охлаждение-обогрев запрещены)	При установке с системного пульта запрещены операции для следующих режимов: При запрещении режима охлаждения: охлаждение, осушение, авто. При запрещении режима обогрева: обогрев, авто. При запрещении режима охлаждения-обогрева: охлаждение, обогрев, осушение, авто.	✕	○

■ Пример

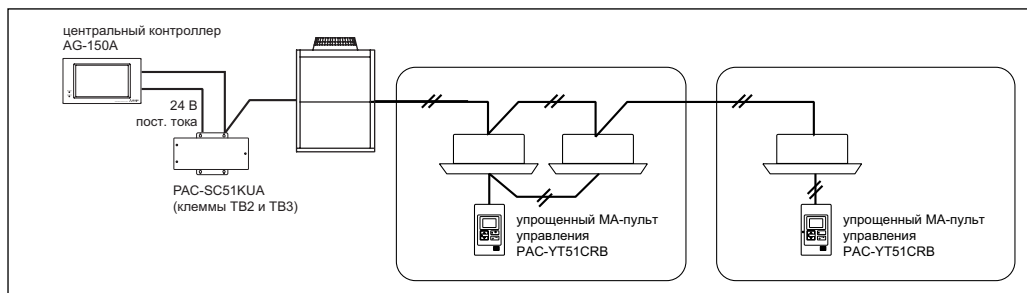

■ Габаритные размеры

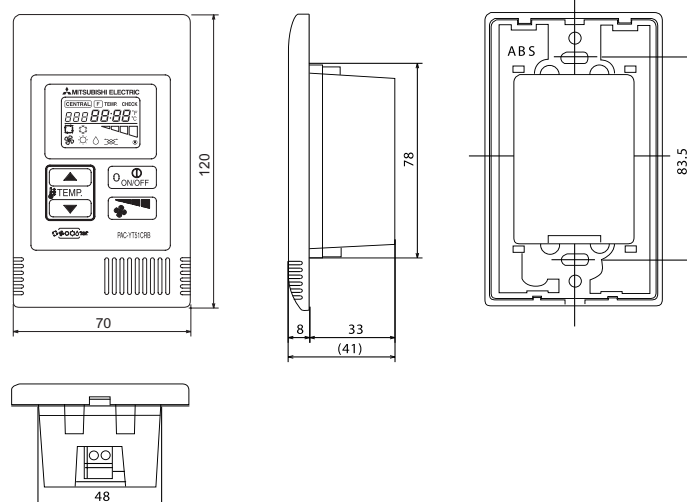

Беспроводной пульт управления PAR-FL32MA PAR-FA32MA

■ Функции

□ : каждый блок ○ : каждая группа ● : несколько объединений
△ : позитивно ⊙ : несколько групп × : невозможно

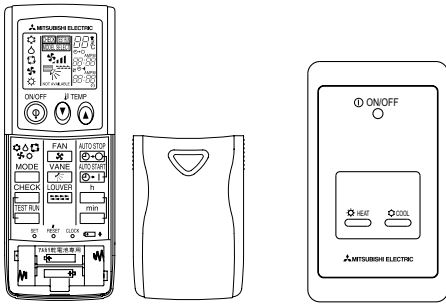

PAR-FL32MA

PAR-FA32MA

(ИК приемник)

- Данный комплект относится к МА типу, поэтому при формировании групп в системах без центральных пультов не требуется установка адресов.
- Работа группы индицируется с помощью светодиода. При возникновении неисправности количество миганий светодиода указывает на код неисправности.

Примечания

- 1) Если в группу объединены блоки различного конструктивного исполнения, то при групповом управлении будут доступны только функции, общие для всех блоков группы.
- 2) Не допускается объединение в группу, управляемую беспроводным пультом, внутренних блоков из разных гидравлических контуров.
- 3) Если планируется использовать центральный пульт для управления группой, образованной беспроводным пультом, то внутренние блоки, входящие в группу, объединяются дополнительной линией связи. При этом групповый настройки центрального пульта должны соответствовать кабельным соединениям групп.

Параметр	Описание	Управление	Мониторинг
Вкл/выкл	Включение и выключение группы.	○	○
Изменение режима	Переключение между режимами охлаждения/осушение/вентиляция/обогрев/авто/. Наличие режима зависит от типа системы. Режим «Авто» только для систем City Multi R2 и WR2.	○	○
Установка температуры	Устанавливается температура для группы. Диапазон устанавливаемой температуры: охлаждение/осушение: 19°C - 30°C (14°C - 30°C), обогрев: 17°C - 28°C (17°C - 28°C), авто: 19°C - 28°C (17°C - 28°C). Значения в скобках () указаны для PEFY-VMR/VMS/VMH-E при установке переключателя SW7-1 в положение ON (кроме PEFY-P-VMH-E-F). * Настройте пульт управления PAR-FL32MA в соответствии с моделью внутреннего блока.	○	○
Установка скорости вентилятора	Для моделей с 4 скоростями: выс/ср-2/ср-1/низ. Для моделей с 3 скоростями: выс/ср/низ. Для моделей с 2 скоростями: выс/низ.	×	×
Установка направления подачи воздуха	Направление подачи воздуха: 4 направления, качание, автоматический выбор положения. Жалюзи вкл/выкл. Установка направления подачи воздуха зависит от модели.	×	×
Установка таймера	Для каждого дня можно задать одно вкл/выкл.	○	○
Блокировка местного пульта	Запрет отдельных функций пульта управления: (вкл/выкл, изменение режима, изменение целевой температуры, сброс индикации «Фильтр») *1 Если принята команда запрета функций от центрального пульта, то мигает светодиод на приемнике и издается звуковой сигнал.	×	○ ^{*1}
Температура воздуха на входе в блок	Измеряется температура воздуха на входе во внутренний блок.	×	×
Ошибка	При возникновении ошибки индикатор на ИК приемнике соответствующего блока замигает.	×	○
Тестовый запуск	Включение системы в тестовом режиме.	○	○
Вентустановка Лоссейн	До 16 внутренних блоков могут составлять группу, взаимодействующую в вентустановке Лоссейн.	×	×

* Некоторые модели имеют различную индикацию скорости вентилятора и направления воздушного потока. Поэтому необходима начальная настройка пульта управления.

■ Пример

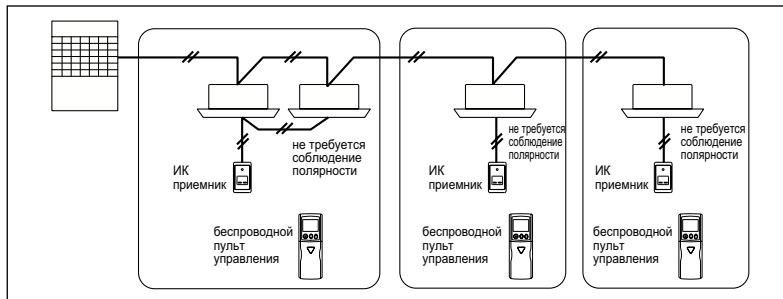

■ Габаритные размеры

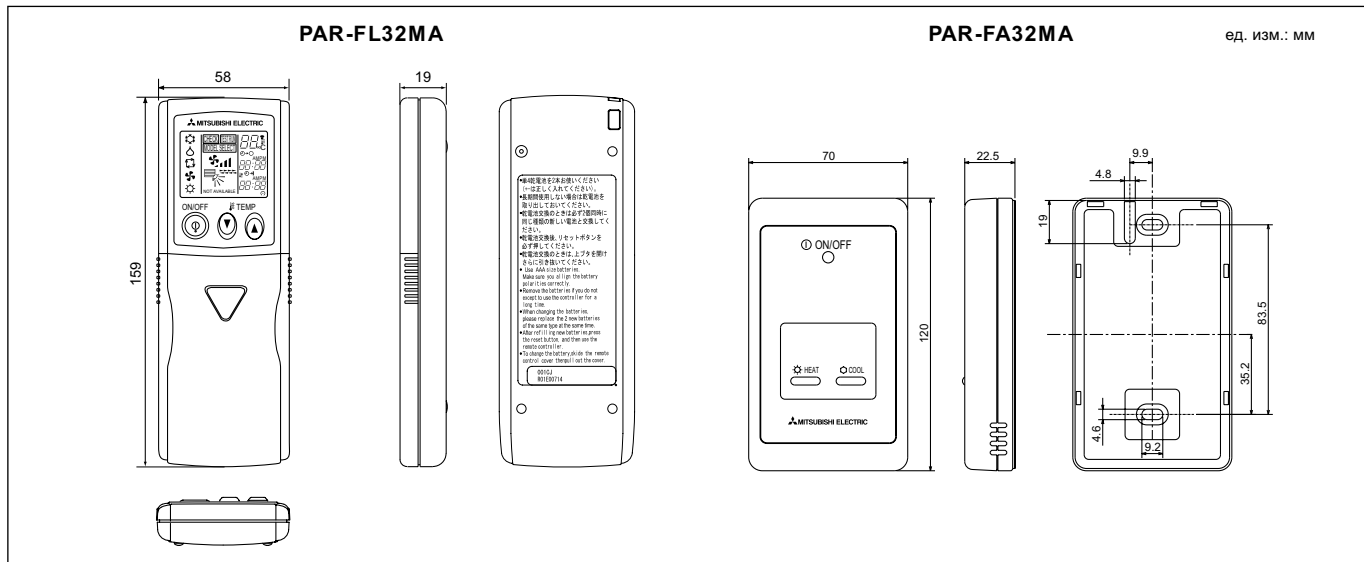

Пульт управления Лоссней PZ-52SF-E

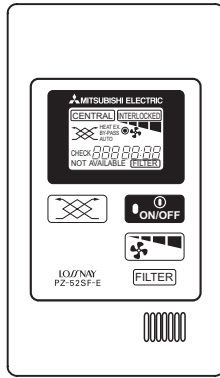

Пульт управления для вентустановки Лоссней

- Управление независимой установкой Лоссней можно организовать с помощью центрального контроллера AG-150A/GB-50A или индивидуального пульта управления.
- Данный пульт позволяет включать/выключать установку Лоссней, изменять скорость вентилятора и переключать режимы работы.
- Подключается 2-х проводным кабелем в сигнальную линию M-NET без соблюдения полярности.

Примечания

- 1) Для управления вентустановкой Лоссней, не связанной с VRF-системой City Multi, с помощью центрального контроллера AG-150A/GB-50A или индивидуального пульта PZ-52SF-E потребуется блок питания PAC-SC51KUA.
- 2) Пульт PZ-52SF-E не может быть использован для управления вентустановкой Лоссней, взаимосвязанной с внутренним блоком (за исключением некоторых моделей).

■ Функции

□:Каждый блок ○:Каждая группа X:Невозможно

Параметр	Описание	Управле-ние	Монито-ринг
ВКЛ/ВЫКЛ	Включение и выключение установки ЛОССНЕЙ	○	○
 Изменение режима	Переключение между режимами: автоматический / рекуперация / обычная вентиляция N.B.: Наличие режима зависит от конкретной модели ЛОССНЕЙ.	○	○
Установка температуры	Невозможно	X	X
Установка скорости вентилятора	Для моделей с 2 скоростями: Hi-Low Для моделей с 1 скоростью эта функция не работает	○	○
Установка направ. подачи воздуха	Невозможно	X	X
Установка таймера	Невозможно	X	X
Запрет на использование пульта	Введение запрета на полное или частичное использование индивидуального пульта. *1: Когда от системного пульта получена команда на блокирование данного пульта, на нем высвечивается надпись CENTRALLY CONTROLLED.	X	*1 ○
Температура воздуха на всасыв.	Невозможно	X	X
Ошибка	Невозможно	X	□
Тестовый запуск	Включить тестовый запуск можно только с самого блока ЛОССНЕЙ (соответствующий выключатель). *2: Для того, чтобы отменить тестовый режим, верните выключатель на блоке в нормальное положение и выключите ЛОССНЕЙ с пульта.	*2 X	○
Вентиляционные системы	К системе до 16 внутренних блоков можно "привязать" 1 ЛОССНЕЙ.	○	○
Связанная работа	На дисплее появляется индикация о том, что ЛОССНЕЙ управляется внешним сигналом от "привязанного" внутреннего блока.	X	○
Внешние сигналы	Программируемый таймер не может быть подключен. Если требуется управлять включением/выключением с помощью внешних сигналов, используйте клеммы входного сигнала на самом блоке.	X	X

■ Пример

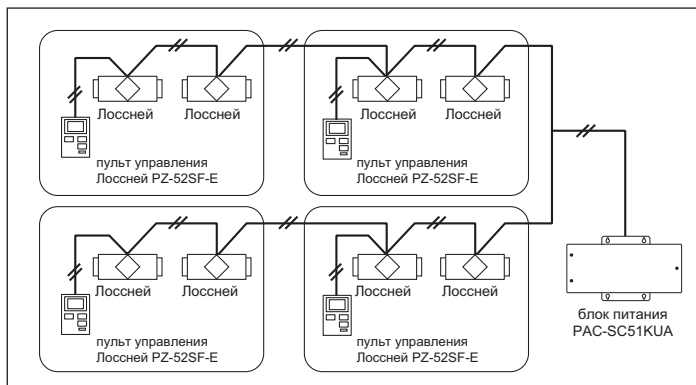

■ Габаритные размеры

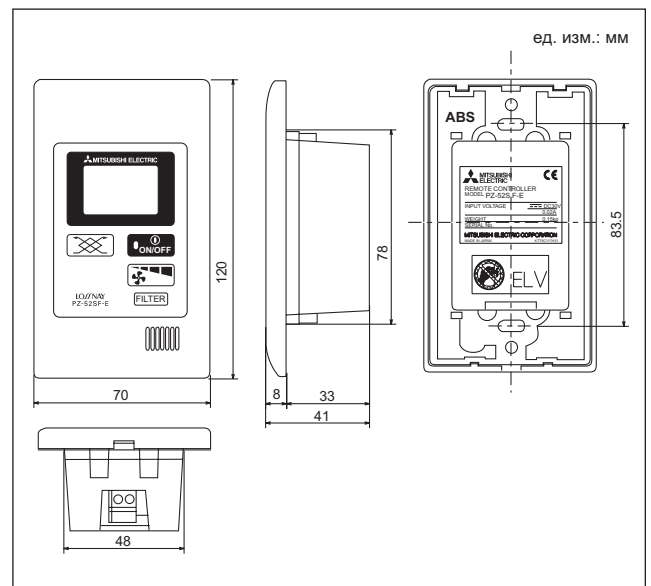

Пульт управления Лосней PZ-60DR-E (только для систем LGH-RX5-E)

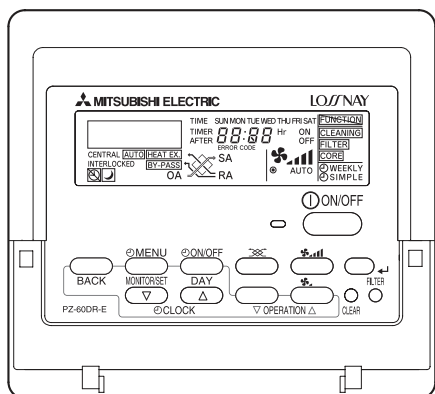

■ Функции (совместно с LGH-RX5-E)

Особенности пульта PZ-60DR-E	
Новые функции	
Пониженная скорость вращения вентилятора (кроме LGH-150RX ₅ и 200RX ₅)	
Недельный таймер	
Простой таймер	
Режим ночного проветривания	
Русифицированный дисплей	
24-часовая вентиляция (кроме LGH-150RX ₅ и 200RX ₅)	
Ограничение функций	
Индикация текущего времени (часы)	
Контактная информация для вызова сервисной службы	
Напоминание о необходимости чистки теплообменника LOSSNAY	
Индикация скорости вентилятора, установленной внешним сигналом	
Индикация режима „Байпас“, установленного внешним сигналом	
Конфигурационные настройки (в дополнение к установкам Dip-переключателей)	
Высркая / повышенная скорость вентилятора	
Настройка дисбаланса приточного и вытяжного воздуха	
Форсированный приток / вытяжка при пуске	
Импульсный вход	
Режим взаимосвязи с кондиционером	
Автоматический запуск после пропадания электропитания	
Задержка после пуска режима нагрева или охлаждения	
Выходной сигнал состояния установки	
Отключение вытяжного вентилятора при температуре наружного воздуха ниже -15°C	
Отключение вытяжного вентилятора в режиме оттаивания кондиционера, переключение вытяжного вентилятора на минимальную скорость при температуре наружного воздуха ниже -15°C.	
Настройка приоритета режима „Байпас“	
Напоминание о необходимости чистки теплообменника	
Информация для обслуживания	
Суммарная наработка (часов)	
Суммарная наработка (часов) в режиме теплообмена (наработка теплообменника LOSSNAY)	
Архив неисправностей	
Другие функции	
Использование в системах MELANS M-NET	
Индикация наличия 2-х пультов управления	
Индикация блокировки "Central"	

Пульт управления для вентустановки Лосней

- Управление независимой установкой Лосней можно организовать с помощью центрального контроллера AG-150A/GB-50A или индивидуального пульта управления.
- Данный пульт позволяет включать/выключать установку Лосней, изменять скорость вентилятора, переключать режимы работы и др.
- Подключается 2-х проводным кабелем на клеммы 1 и 2 колодки ТМ4 на вентустановке Лосней без соблюдения полярности.

Примечания

- 1) Для управления вентустановкой Лосней, не связанной с VRF-системой City Multi, с помощью центрального контроллера AG-150A/GB-50A или индивидуального пульта PZ-52SF-E потребуется блок питания PAC-SC51KUA.
- 2) Пульт PZ-60DR-E может быть использован для управления вентустановкой Лосней, взаимосвязанной с внутренним блоком.
- 3) Пульт PZ-60DR-E не может подключаться к вентустановкам LGH-RX4-E.

■ Пример

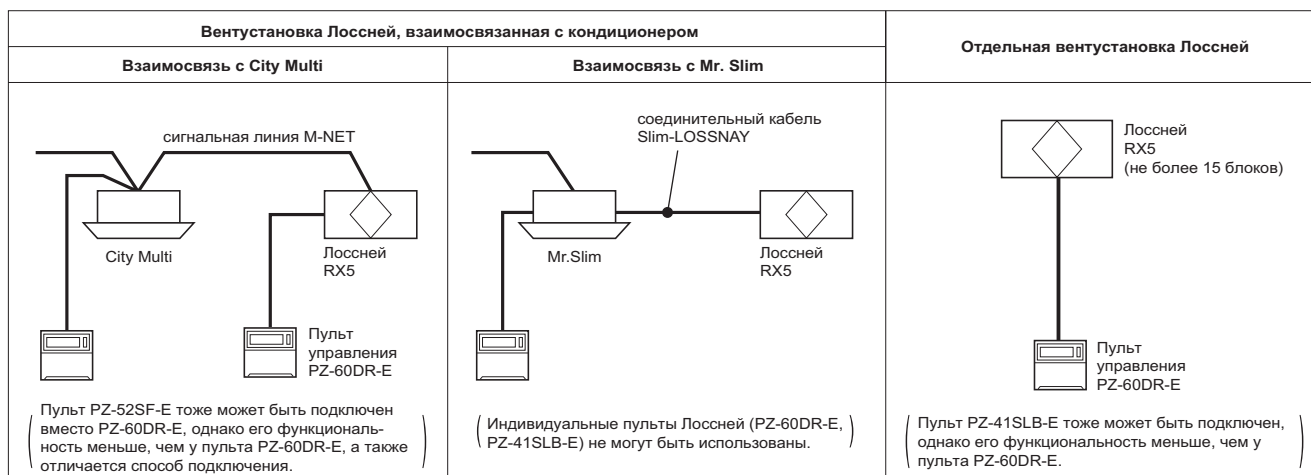

■ Габаритные размеры

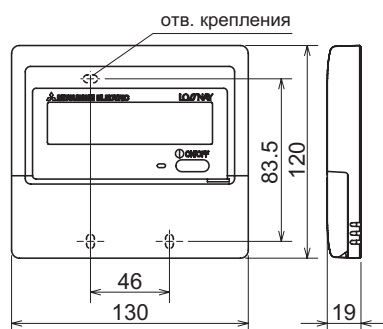

Центральный пульт управления PAC-SC30GRA

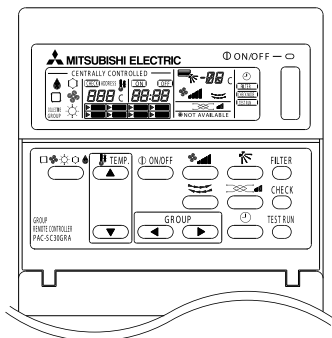

Центральный пульт управления на 8 групп (не более 16 внутренних блоков)

- Позволяет управлять блоками индивидуально и коллективно.
- Подключается двухжильным кабелем (соблюдение полярности не требуется).
- Поддерживает управление группами, содержащими блоки из разных гидравлических контуров, а также управление связанными вентустановками Лоссней.
- Группа не может состоять только из вентустановки.
- Подключение К-control кондиционеров Mr Slim не допускается.
- Если подключается к линии центральных пультов на наружном блоке, то следует предусмотреть отдельный блок питания PAC-SC51KUA.

■ Функции

□ :Каждый блок ○ :Каждая группа ⊙ :Каждая группа или все сразу X:Невозможно

Параметр	Описание	Управление	Мониторинг
ВКЛ / ВЫКЛ	*1: Даже если работает только один внутренний блок, подключенный к групповому пульту, лампочка "ON/OFF" будет гореть.	○ ⊙	*1 ○ ⊙
Изменение режима	Переключение между режимами Охлаждение/Осушение/Авто/Вентиляция/Обогрев. *2: Когда выбран режим "все вместе", в левом нижнем углу экрана появится надпись "Collective". Наличие режимов зависит от типа системы. Режим Авто только для систем R2 и WR2.	○ ⊙	*2 ○
Установка температуры	Устанавливается температура для группы. Диапазон устанавливаемой температуры: Охлаждение/Осушение: 19°C - 30°C Обогрев: 17°C - 28°C Авто: 19°C - 28°C *3: Когда выбран режим "все вместе", в левом нижнем углу экрана появится надпись "Collective".	○ ⊙	*3 ○
Установка скорости вентилятора	Для моделей с 4 скоростями: Hi-Mid2-Mid1-Low Для моделей с 3 скоростями: Hi-Mid-Low Для моделей с 2 скоростями: Hi-Low *4: Когда выбран режим "все вместе", в левом нижнем углу экрана появится надпись "Collective".	○ ⊙	*4 ○
Установка направления подачи воздуха	Установка угла подачи 100%-80%-60%-40% Жалюзи вкл./выкл. Установка угла зависит от модели *5: Когда выбран режим "все вместе", в левом нижнем углу экрана появится надпись "Collective".	○ ⊙	*5 ○
Установка таймера	Используя только групповой пульт невозможно задать график работы. *6: Если подключен программируемый таймер, можно задавать график работы для каждой группы.	*6 ○ ⊙	○
Запрет на использование пульта	Введение запрета на полное или частичное использование индивидуального пульта. *7: Когда от системного пульта получена команда на блокировку данного пульта, на нем высвечивается надпись CENTRALLY CONTROLLED.	X	*7 ○
Температура воздуха на всасывании	Измеряется температура воздуха на входе во внутренний блок	X	○
Ошибка	При возникновении ошибки на пульте показывается адрес блока и код ошибки. *8: Загорается лампа "все вместе".	X	*8 □ ⊙
Тестовый запуск	Включение системы в тестовом режиме.	○	○
Вентиляционные системы	К системе до 16 внутренних блоков можно "привязать" 1 ЛОССНЕЙ. С пульта можно включать/выключать ЛОССНЕЙ и менять скорость его вентилятора HI-Low. *9: Когда выбран режим "все вместе", в левом нижнем углу экрана появится надпись "Collective".	○ ⊙	*9 ○
Внешние сигналы	Подключив программируемый таймер, можно устанавливать график работы на неделю. Использование внешних управляющих сигналов для включения/выключения невозможно.	○ ⊙	○

■ Пример

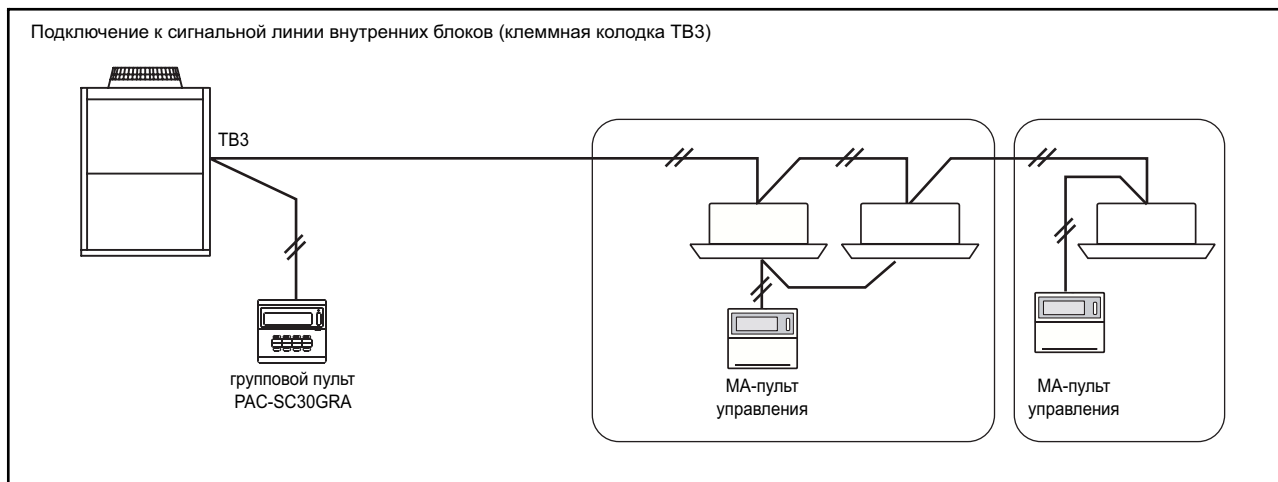
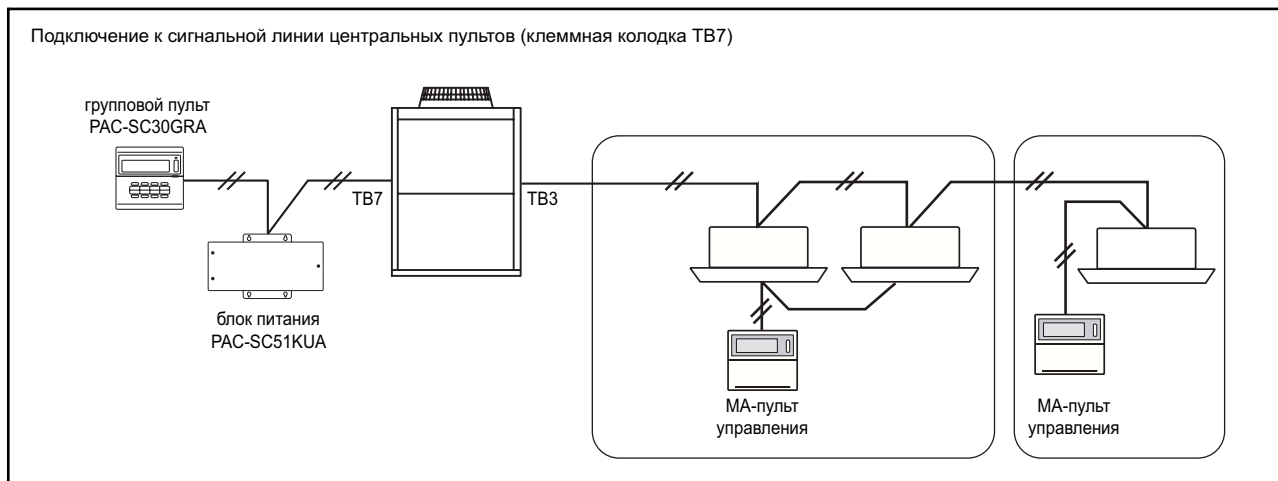

■ Габаритные размеры

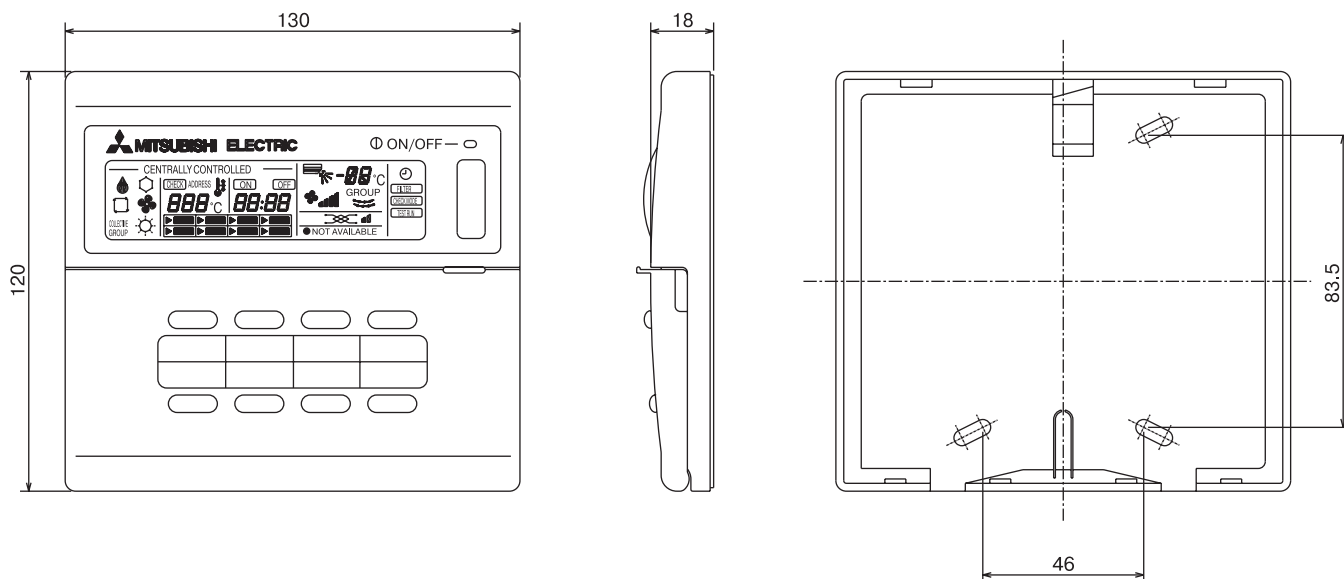

Центральный пульт управления PAC-SF44SRA

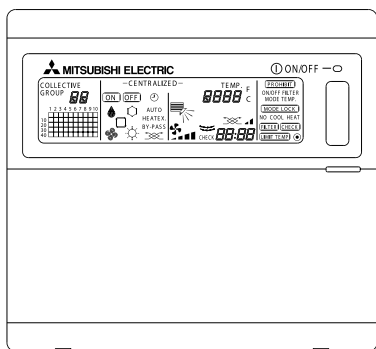

Полнофункциональный центральный пульт управления на 50 групп (50 блоков)

- Удобный жк-индикатор. Общее поле для всех групп позволяет легко определить какие группы включены в данный момент.
- Реализует наиболее важные функции индивидуального пульта управления для каждой группы: включение/выключение, изменение режима работы, установка температуры, а также блокировка отдельных функций индивидуального пульта. Блокировка может быть выполнена для каждой группы отдельно или одновременно для всех групп.
- Для реализации автоматической работы предусмотрен подключение системного таймера PAC-YT34STA.
- Управление отдельной вентиляционной установкой Лосней. Могут быть установлены следующие режимы: рекуперация, байпас и автоматический.

■ Функции

□ : каждый блок ○ : каждая группа ● : несколько объединений
 △ : поэтапно ⊙ : группа или все группы вместе X : невозможно

Параметр	Описание	Управление	Мониторинг
Вкл/выкл	Включение и выключение группы. * Светодиод около кнопки „On/Off“ включен, если включен хотя бы один внутренний блок, подключенный к данному контроллеру.	⊙	⊙
Изменение режима	Переключение между режимами охлаждения/осушение/авто/вентиляция/обогрев. Наличие режима зависит от типа системы. Режим «Авто» только для систем City Multi R2 и WR2.	⊙	○
Установка температуры	Устанавливается температура для группы. Диапазон устанавливаемой температуры: охлаждение/осушение: 19°C - 30°C (14°C - 30°C); обогрев: 17°C - 28°C (17°C - 28°C); авто: 19°C - 28°C (17°C - 28°C). (1) Значения в скобках указаны для PEFY/PFFY при установке переключателя SW7-1 в положение ON (кроме PEFY-P-VMH-EF). Скорость вентилятора при этом только максимальная.	⊙	○
Установка скорости вентилятора	Для моделей с 4 скоростями: выс/ср-2/ср-1/низ Для моделей с 3 скоростями: выс/ср/низ Для моделей с 2 скоростями: выс/низ Установка скорости вентилятора зависит от модели	⊙	⊙
Установка направления подачи воздуха	Направление подачи воздуха: 4 или 5 направлений, качание, автовыбор положения. Жалюзи вкл/выкл. Установка направления подачи воздуха зависит от модели.	⊙	⊙
Блокировка местного пульта	Если данный контроллер назначен главным, то можно запретить отдельные функции местного пульта управления: (вкл/выкл, изменение режима, изменение целевой температуры, сброс индикации «Фильтр»). Если функция заблокирована, то появляется надпись „PROHIBIT“. * Для группы, состоящей из вентустановки Лосней, можно запретить только включение/выключение и сброс индикации „Фильтр“ с индивидуального пульта.	⊙	⊙
Запрет режимов (охлаждение запрещено/обогрев запрещен/охлаждение-обогрев запрещены)	При установке с системного пульта запрещены операции для следующих режимов: При запрещении режима охлаждения: охлаждение, осушение, авто. При запрещении режима обогрева: обогрев, авто. При запрещении режима охлаждения-обогрева: охлаждение, обогрев, осушение, авто.	⊙	⊙
Индикация температуры в помещении	Индикации температуры в помещении нет.	—	X
Индикация неисправности	В случае возникновения неисправности на дисплее появляется код ошибки и адрес неисправного прибора. * Для некоторых кодов неисправностей адрес прибора не отображается.	—	⊙
Таймер	Индивидуальные настройки для каждой группы могут быть выполнены с помощью системного таймера PAC-YT34STA.	△	△
Отдельная вентустановка Лосней	Управление группой, состоящей из вентустановки Лосней. Режимы: рекуперация, байпас и автоматический.	○	○
Вентустановка Лосней, связанная с кондиционером	Вентустановка включается и выключается синхронно с группой кондиционеров. * Скорость вентилятора и режим не могут быть изменены.	△	△
Ограничение диапазона целевых температур	Устанавливается ограничение диапазона целевых температур в режимах охлаждения, обогрева и автоматический. * Функция недоступна на некоторых моделях внутренних блоков с MA-пультами управления.	⊙	○
Внешний сигнал управления (вкл/выкл, принудительное отключение и т.п.)	Внешний сигнал может быть статическим или импульсным. Статический: „принудительное отключение всех групп“, „включение/выключение всех групп“. Импульсный: „включение/выключение всех групп“, блокировка индивидуальных пультов управления.	⊙	—
Выходные сигналы (вкл/выкл, исправен/неисправен)	Выдаются статические выходные сигналы: вкл/выкл и исправен/неисправен. * Требуется ответная часть разъема (опция).	—	⊙

■ Пример

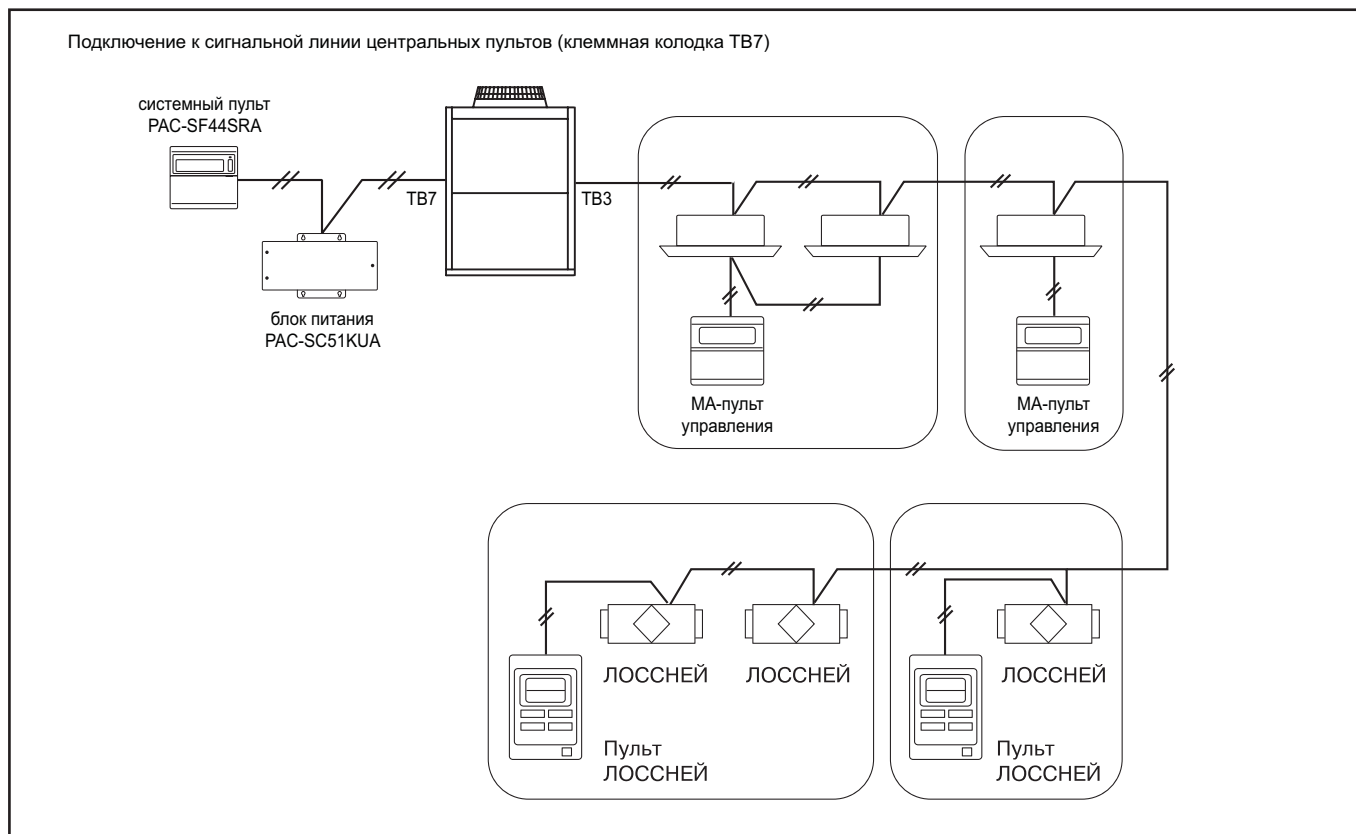

■ Габаритные размеры

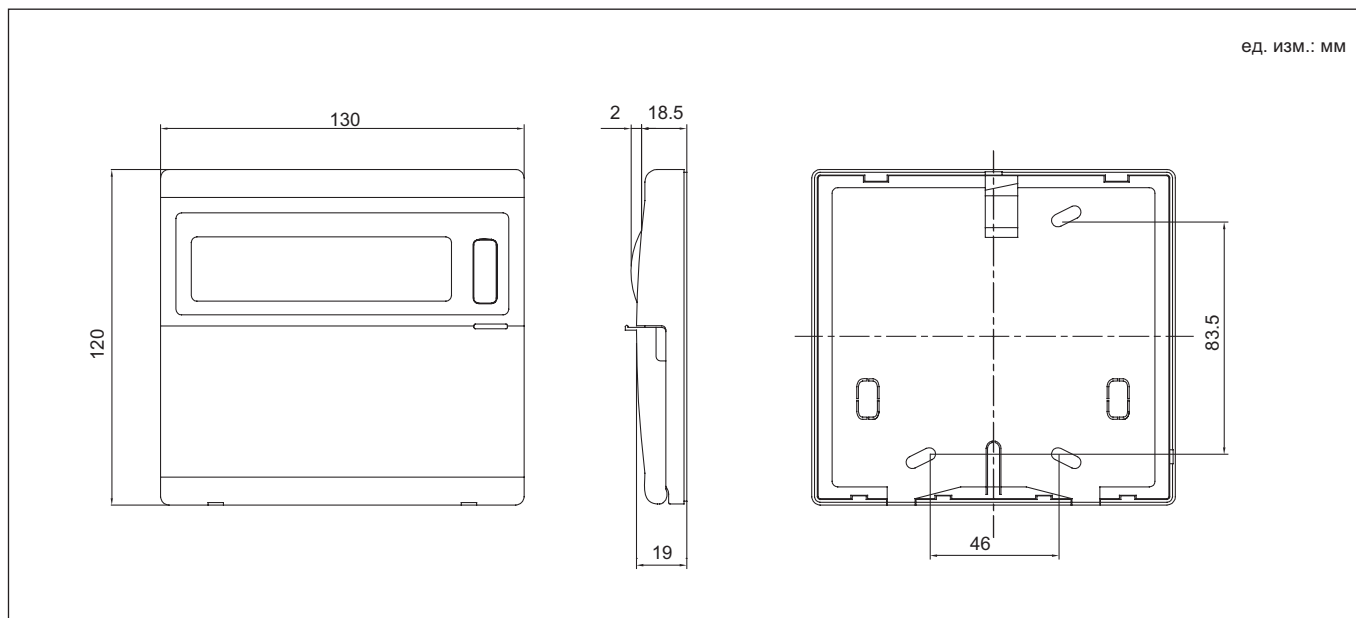

Системный таймер PAC-YT34STA

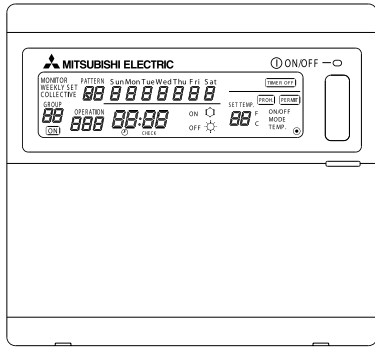

Системный таймер для 50 групп (50 блоков)

- Подключается непосредственно к линии M-NET.
- Задаются режим и целевая температура для каждой группы.
- Всего может быть записано до 9 программ.
- Централизованная блокировка отдельных функций локальных пультов: включение/выключение, изменение режима и целевой температуры.
- Включение/выключение с шагом 5 минут – до 16 изменений состояния в сутки.
- Используйте в комбинации с центральными пультами.

■ Функции

□:Каждый блок ○:Каждая группа ⊙:Каждая группа или все сразу X:Невозможно

Параметр	Описание	Управление	Мониторинг
Управление блоками	50 блоков/50 групп (максимум 16 групп в блоке)	⊙	○
Программируемое управление	Программа на одну неделю	○	○
Операция	ВКЛ/ВЫКЛ	○	○
	Переустановка таймера	○	—
Программируемые функции	Элементы установки	○	—
	Число установок	○	—
	Блок установки времени	○	—
Монитор	Текущая время и дата	—	○
	Ошибка	—	○
	Блок операций	—	X
Внешние сигналы (Включение таймера, аварийный останов и др.)	Статический или импульсный сигнал. Статический сигнал: "аварийный останов" или "ВКЛ/ВЫКЛ всех групп". Импульсный сигнал: "ВКЛ/ВЫКЛ всех групп" или "Блокировать пульт"	○	—
Внешние сигналы (Сигнал ошибки)	"ВКЛ/ВЫКЛ" и "неисправность/норма" - статические сигналы. * Требуется дополнительный кабель.	○	—
Точка подключения	- Сигнальная линия внутренних блоков - Линия центральных пультов (нужна опция блока питания PAC-SC34KUA).	—	—

■ Пример

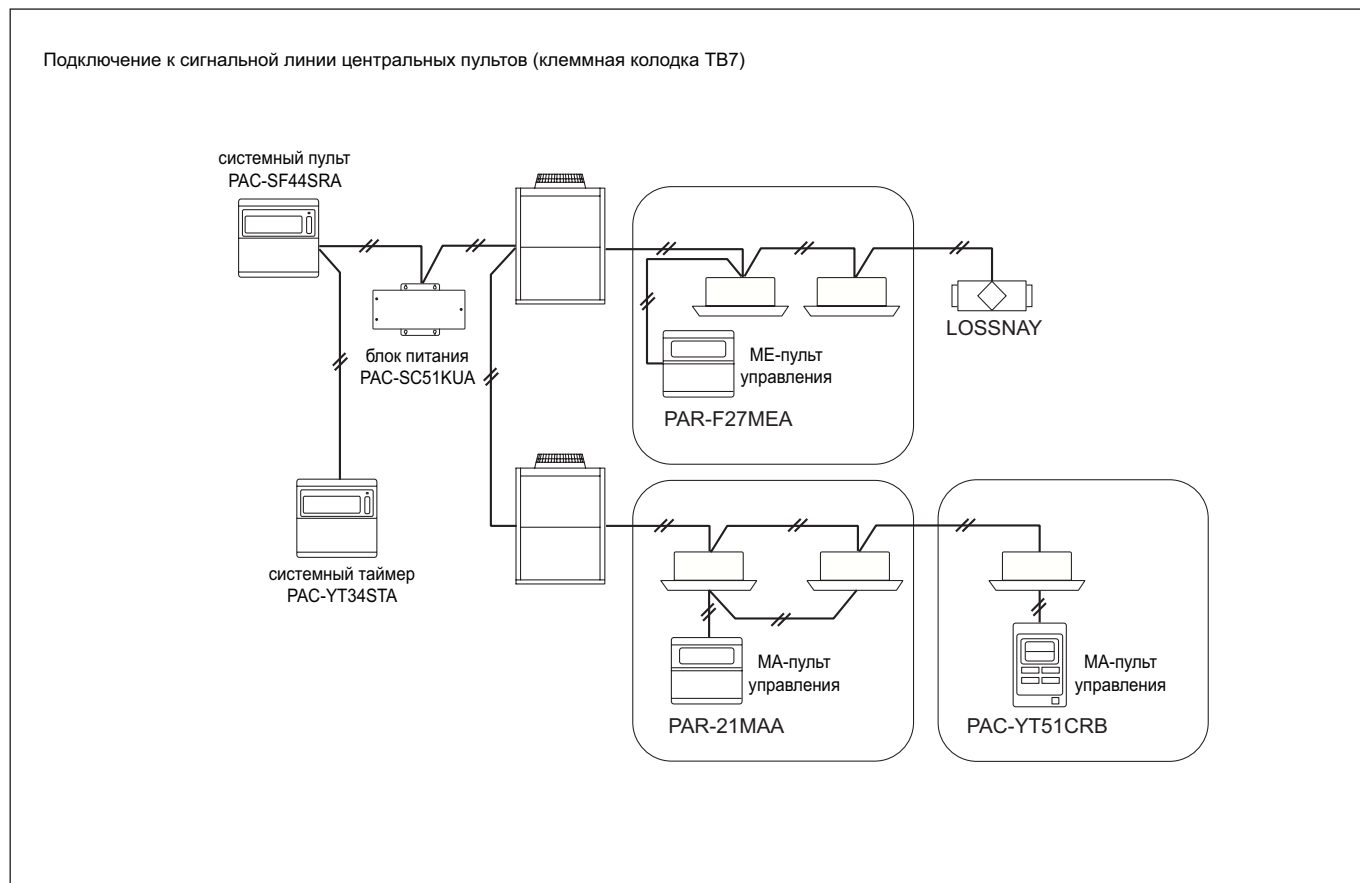

■ Габаритные размеры

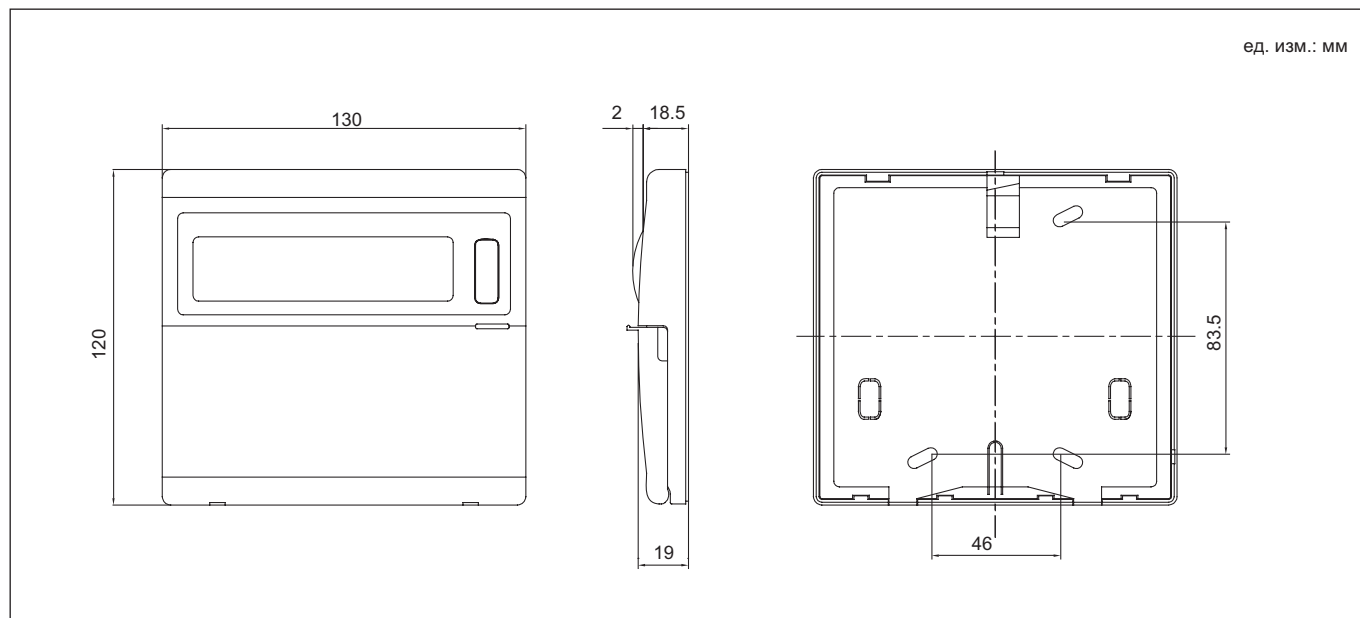

Центральный пульт управления: вкл/выкл PAC-YT40ANRA

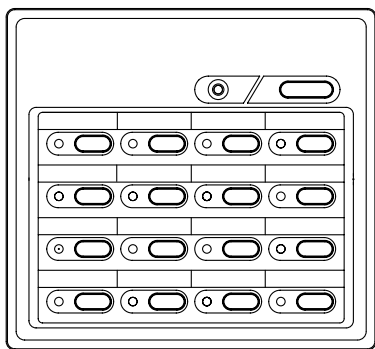

Центральный пульт на 16 групп (50 блоков)

- Индивидуальное и коллективное включение/выключение.
- Контроль состояния групп: включено, выключено или неисправность.
- Может подключаться к сигнальной линии внутренних блоков или к линии центральных пультов с дополнительным блоком питания.

■ Функции

:Каждый блок :Каждая группа :Каждая группа или все сразу :Невозможно

Параметр	Описание	Управление	Мониторинг
Вкл / выкл	Включение и выключение группы	<input checked="" type="radio"/>	<input checked="" type="radio"/>
Режим переключения	Не доступен	<input type="checkbox"/>	<input type="checkbox"/>
Установка температуры	Не доступен	<input type="checkbox"/>	<input type="checkbox"/>
Установка скорости вентилятора	Не доступен	<input type="checkbox"/>	<input type="checkbox"/>
Установка направления подачи воздуха	Не доступен	<input type="checkbox"/>	<input type="checkbox"/>
Ручная настройка функции запрета (Вкл/Выкл, режим, установка темп-ры, установка фильтра)	Совместим только с внешними сигналами.	<input type="checkbox"/>	<input type="checkbox"/>
Особые функции запрета (Запрет охлаждения, обогрева, охлаждения/обогрева)	Не доступен	<input type="checkbox"/>	<input type="checkbox"/>
Температура воздуха на всасывании	Не доступен	—	<input type="checkbox"/>
Ошибка	Во время ошибки загорается LED. (Код ошибки может появиться при удалении крышки)	—	<input type="checkbox"/>
Установка программы	Не доступен	<input type="checkbox"/>	<input type="checkbox"/>
Вентиляционные системы (индивидуальное управление)	ЛОССНЕИ может управляться как отдельное устройство. * Возможны след. режимы: автоматическая вентиляция, вентиляция с теплообменником и нормальная вентиляция.	<input type="radio"/>	<input type="radio"/>
Внешние сигналы (Включение таймера аварийный останов и др.)	Статический или импульсный сигнал. Статический сигнал: "аварийный останов" или "Вкл/Выкл всех групп". Импульсный сигнал: "Вкл/Выкл всех групп" или "Блокировать пульт"	<input type="checkbox"/>	<input type="checkbox"/>
Внешние сигналы (Сигнал ошибки)	"Вкл/Выкл" и "неисправность/норма" - статические сигналы. * Требуется дополнительный кабель.	<input checked="" type="radio"/>	<input checked="" type="radio"/>
Точка подключения	— Сигнальная линия внутренних блоков — Линия центральных пультов (нужна опция блока питания PAC-SC34KUA).	—	—

■ Пример

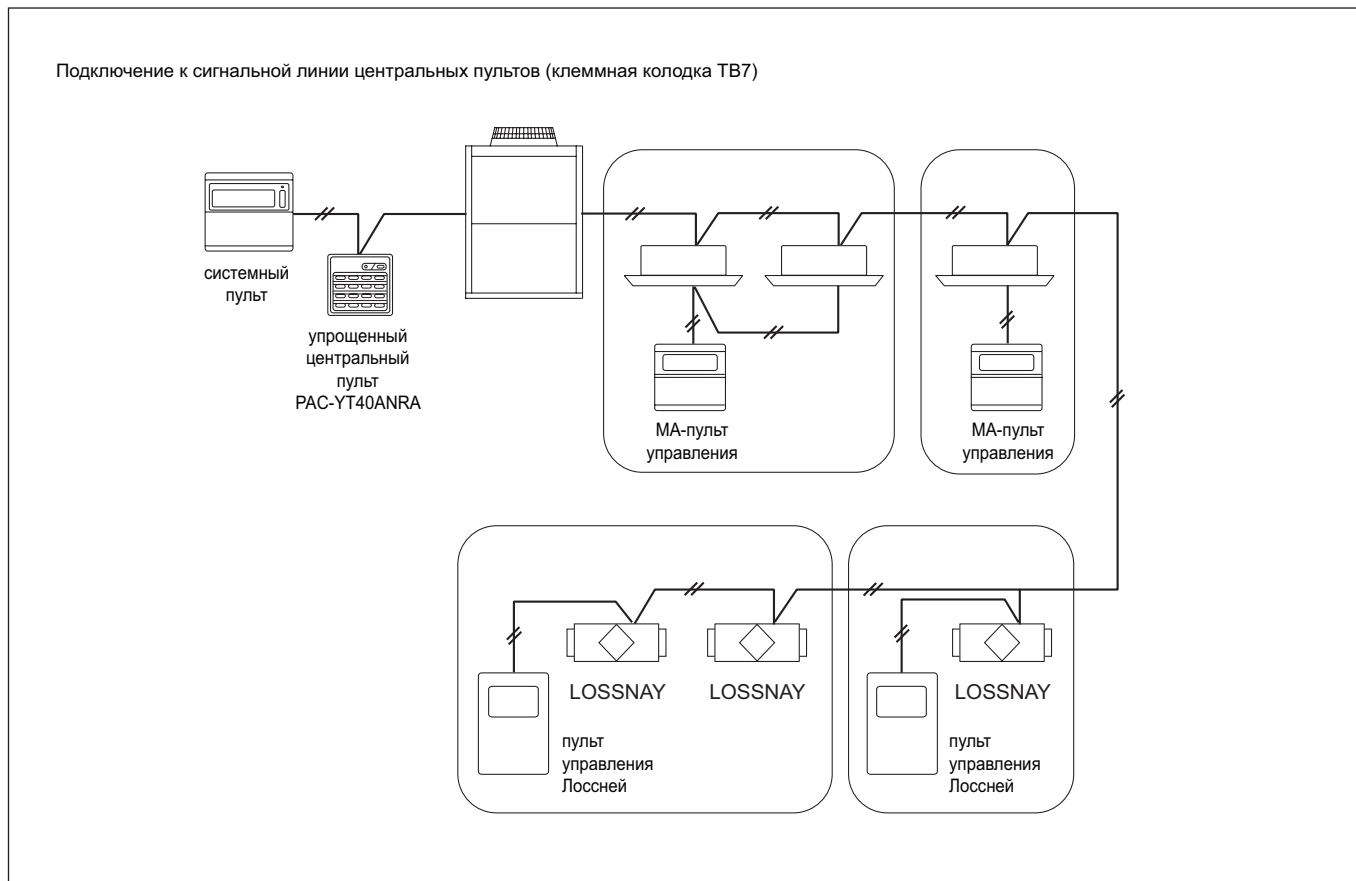

■ Габаритные размеры

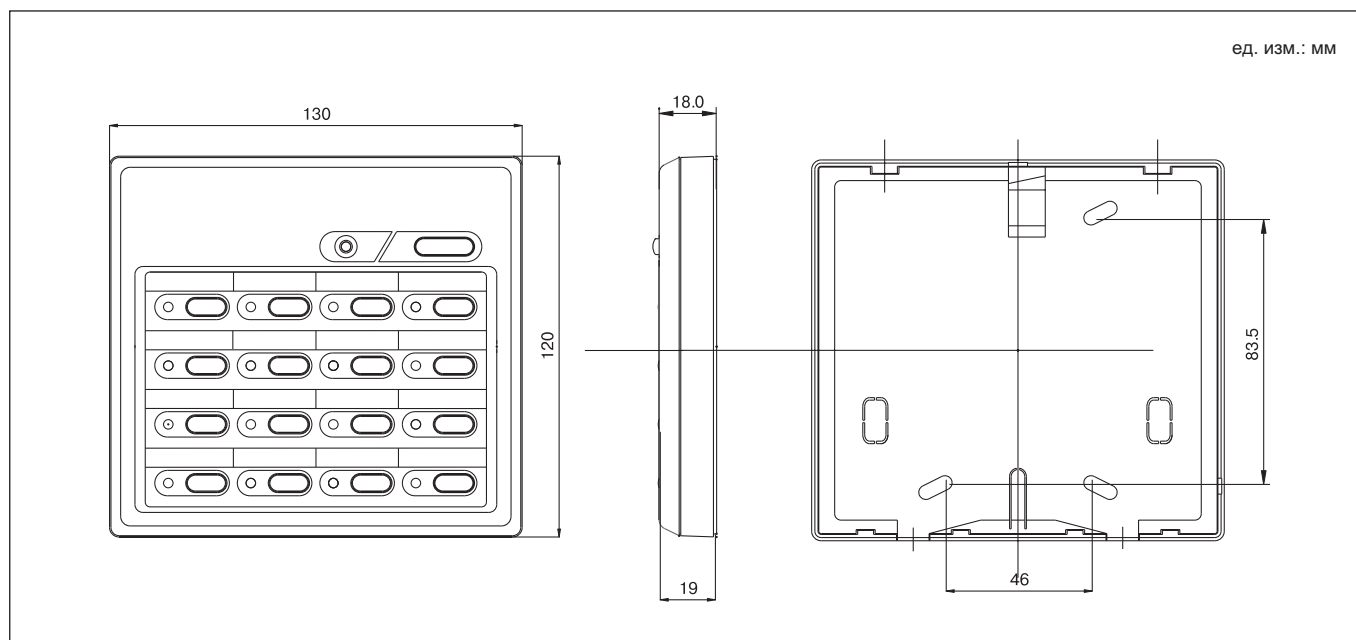

Многофункциональный центральный пульт управления AG-150A



- Один прибор AG-150A может организовать управление и контроль 50 внутренними блоками, а также установками Лоссней. Используя масштабирующие контроллеры PAC-YG50ECA, количество управляемых блоков может быть увеличено до 150. С помощью программы диспетчеризации TG-2000A можно объединить до 40 приборов AG-150A и создать систему управления на 2000 внутренних блоков и вентустановок Лоссней.

- На базе программы диспетчеризации TG-2000A, используя специальный программируемый контроллер, можно реализовать такие функции как учет электропотребления, ограничение пиковой мощности, ограничение электропотребления, управление произвольными объектами и др.

- Многофункциональный контроллер AG-150A имеет встроенный веб-сервер (требуется лицензия) для управления системой кондиционирования и вентиляции через веб-браузер ¹. Управление может быть организовано как локально, так и удаленно через телефонное соединение или Интернет.

¹ Веб-браузер - Microsoft © Internet explorer Ver. 6 и выше производства Microsoft Corporation (требуется установка Sun Microsystems® Java©) Microsoft © Internet explorer - зарегистрированная торговая марка компании Microsoft Corporation US в США и других странах.

Примечание:
Для удаленного взаимодействия через сеть Интернет предусмотрена SSL-аутентификация (рекомендуется организовать VPN-канал для предотвращения несанкционированного доступа).

- Прибор имеет встроенную системы отправки сообщений о неисправности (код ошибки и адрес неисправного прибора) по электронной почте.

- Контроллер оснащен цветным 9-ти дюймовым сенсорным дисплеем с яркой подсветкой.

■ Функции

□ : каждый блок ○ : каждая группа ● : несколько объединений
 △ : поэтажно ⊙ : группа или все группы вместе X : невозможно

Параметр	Описание	Управление	Мониторинг
Вкл/выкл	Включение и выключение группы.	○ ⊙ △ ●	○ ⊙
Изменение режима	Переключение между режимами охлаждение/осушение/авто/вентиляция/обогрев. Наличие режима зависит от типа системы. Режим «Авто» только для систем City Multi R2 и WR2.	○ ⊙ △ ●	○
Установка температуры	Устанавливается температура для группы. Диапазон устанавливаемой температуры: охлаждение/осушение: 19°C - 30°C (14°C - 30°C); обогрев: 17°C - 28°C (17°C - 28°C); авто: 19°C - 28°C (17°C - 28°C). <small>() Значения в скобках указаны для PEFY/PFFY при установке переключателя SW7-1 в положение ON (кроме PEFY-P-VMH-E-F). Скорость вентилятора при этом только максимальная.</small>	○ ⊙ △ ●	○
Взаимосвязь с температурой наружного воздуха	Организация взаимосвязи между целевой температурой воздуха в помещении и температурой наружного воздуха (режимы охлаждения или осушения). Это позволяет исключить термоудар при входе с улицы в кондиционируемое помещение, а поддержание оптимальной температуры воздуха в помещении обеспечивает экономию энергоресурсов.	○	○
Дежурное кондиционирование	Дежурное кондиционирование позволяет автоматически поддерживать дежурную температуру в неиспользуемом помещении.	○	○
Установка скорости вентилятора	Для моделей с 4 скоростями: выс/ср-2/ср-1/низ Для моделей с 3 скоростями: выс/ср/низ Для моделей с 2 скоростями: выс/низ Количество скоростей вентилятора зависит от модели внутреннего блока.	○ ⊙ △ ●	○
Установка направления подачи воздуха	Направление подачи воздуха: 4 или 5 направлений, качание, автоматический поворот. Жалюзи вкл/выкл. Установка направления подачи воздуха зависит от модели.	^{s1} ○ ⊙ △ ●	○
Автоматическая работа по таймеру	Для каждой группы может быть установлен недельный таймер. Может быть задан предварительный запуск. ^{*2} После регистрации соответствующей лицензии в приборе активируются 2 встроенных недельных таймера (летний и зимний), годовой график, график текущего дня. Указанные таймеры расположены в порядке возрастания приоритета. Для каждого дня могут быть установлены 24 события: вкл/выкл, изменение режима и температуры, блокировка индивидуальных пультов, установка направления подачи воздуха и скорость вращения вентилятора.	^{s2} ○ ⊙ △ ●	○
Блокировка местных пультов	Запрет отдельных функций местных пультов управления: (вкл/выкл, изменение режима, изменение целевой температуры, сброс индикации «Фильтр»). ^{*3} Если функция заблокирована, то появляется надпись „Disabled“.	○ ⊙ △ ●	^{s3} ○
Индикация температуры в помещении	Измерение температуры в помещении при работе блока по датчику температуры, расположенному на входе воздуха во внутренний блок.	X	○
Индикация неисправности	В случае возникновения неисправности на дисплее появляется код ошибки и адрес неисправного прибора. ^{*4} При возникновении неисправности светодиод „On/Off“ начинает мигать. На обзорном экране групп мигает пиктограмма группы, содержащая неисправный прибор. В списке неисправностей отображается адрес неисправного прибора, код неисправности и адрес прибора, обнаружившего проблему. В архиве неисправностей дополнительно отображается дата и время ее возникновения.	X	^{s4} □ ⊙
Тестовый запуск	Индикация при работе системы в тестовом режиме.	○ ⊙ △ ●	○
Вентустановка Лоссней	Системный пульт может организовать взаимосвязанную работу внутреннего блока и вентустановки Лоссней. В этом случае кнопкой „Lossnay“ переключаются скорости вентилятора: высокая, низкая и выключено. Группа может состоять только из вентустановки Лоссней. Для такой группы могут быть дополнительно установлены режимы вентиляции: рекуперация, байпас и автоматический.	○ ⊙ △ ●	○
Внешние сигналы управления и выходные сигналы состояния	Используя ответную часть разъема PAC-YG10HA (*5), можно организовать следующее взаимодействие с внешними цепями. Вход Статический сигнал: все вкл/выкл, принудительное отключение всех. Импульсный сигнал: все вкл/выкл, блокировка/разрешение работы индивидуальных пультов. Выход Вкл/выкл, авария/норма.	⊙ ^{s5}	⊙ ^{s5}

Примечания: 1) Функциональная наполненность прибора AG-150A зависит от версии встроенного программного обеспечения.
 2) Если прибор AG-150A осуществляет управление системой через масштабирующие контроллеры PAC-YG50ECA, то внешние цепи управления и контроля подключаются не к прибору AG-150A, а к масштабирующим контроллерам PAC-YG50ECA.

■ Размеры

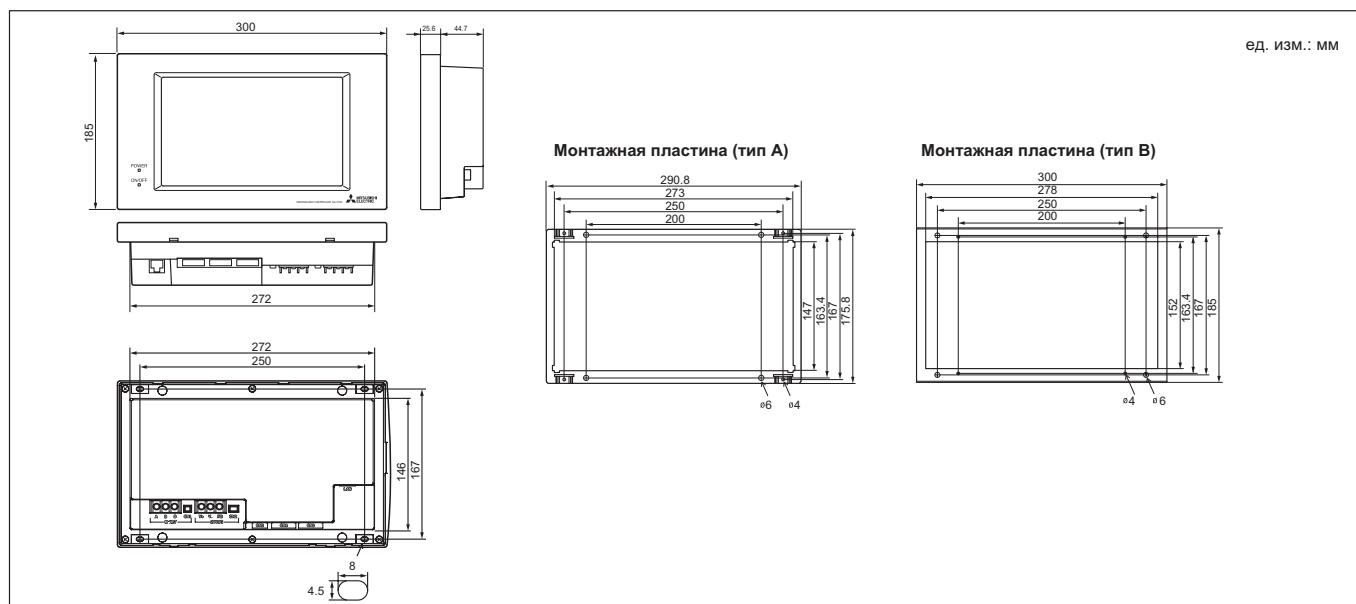

1. Блок питания для центрального контроллера AG-150A

Для питания центрального контроллера AG-150A требуется напряжение питания 24 ~ 30 В пост. тока (для сигнальной линии M-NET) и 24 В пост. тока (для питания индикатора и сетевого контроллера Ethernet). Питание AG-150A может быть организовано одним из 2 приведенных ниже способов.

1) Рекомендуется использовать специальный блок питания PAC-SC51KUA для питания прибора AG-150A.



Рис. 1. Питание прибора AG-150A с помощью блока питания PAC-SC51KUA.

Примечание: Подключение AG-150A через масштабирующий контроллер PAC-YG50ECA показано в соответствующем разделе.

2. Внешние цепи управления и сигнализации

Примечание: При подключении AG-150A через масштабрующий контроллер PAC-YG50ECA подключение внешних цепей осуществляется через масштабрующий контроллер (показано в соответствующем разделе).

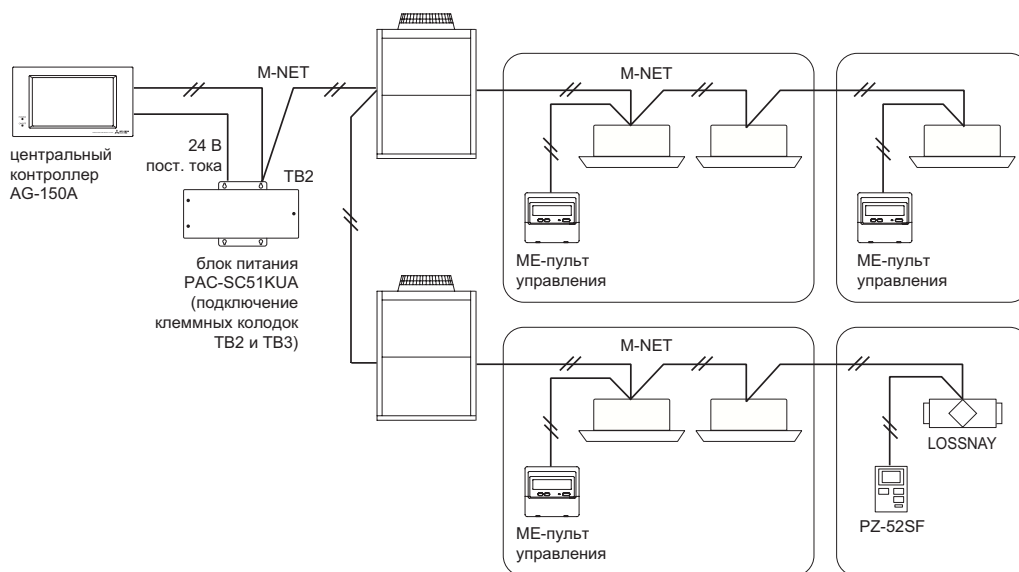
Для подключения внешних сигналов к прибору AG-150A требуется ответная часть для разъема на приборе - PAC-YG10HA-E (поставляется отдельно).

1. Назначения внешних сигналов управления

(1) Внешние цепи управления

Принудительное выключение, включение/выключение и запрет/разрешение управления с пульта может осуществляться для всех кондиционеров с использованием сигналов внешнего источника. (Выбираются установкой DIP-переключателей.)

No.	Назначение сигналов управления	DIP-переключатель		Примечания
		№.6	№.7	
1	Внешние управляющие сигналы не используются (заводская установка)	OFF	OFF	
2	<i>Принудительное выключение</i> выполнять по статическому сигналу.	OFF	ON	В режиме <i>Принудительно выключено</i> включение/выключение с местных и центрального пультов невозможно.
3	<i>Включение/выключение</i> выполнять по статическому сигналу.	ON	OFF	Включение/выключение с местных и центрального пультов невозможно.
4	<i>Включение/выключение, запрет/разрешение управления в пульта</i> выполнять по импульсному сигналу.	ON	ON	Длительность импульса (контакт замкнут) должна составлять 0,5 - 1 с.

(2) Статический и импульсный сигналы (12 В или 24 В)

(А) Статический сигнал

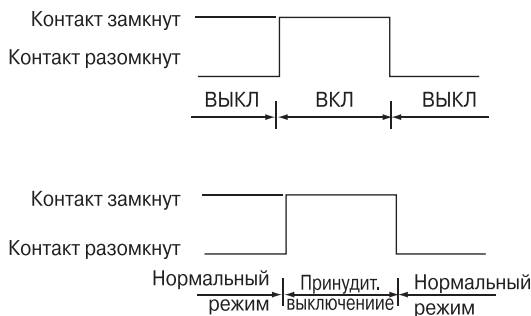

(В) Импульсный сигнал

Пример для ВКЛ/ВЫКЛ

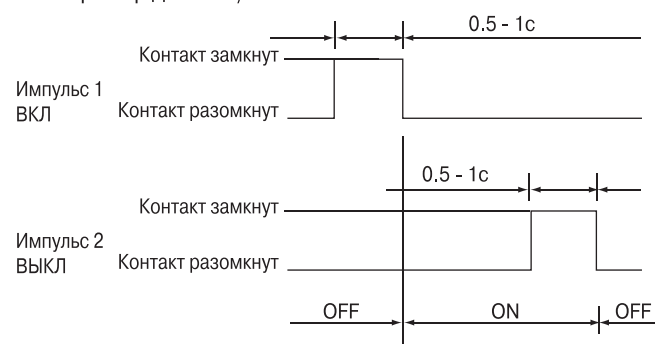

* Вход «запрет/разрешение управления с пульта» функционирует аналогично.

(3) Назначение контактов в разъеме CN2

CN2	Главный провод	<i>Принудительное выключение</i> (статический сигнал)	<i>Включ./выключ.</i> (статич. сигнал)	<i>Включ./выключ. и запрет/разреш.</i> (импульсный сигнал)
№ 5	Оранжев.	Вход	Вход Вкл/Выкл	Вход Вкл
№ 6	Желтый	Не используется	Не используется	Вход Выкл
№ 7	Синий	Не используется	Не используется	Блокировка индив. пульта
№ 8	Серый	Не используется	Не используется	Снятие блокировки
№ 9	Красный	Внешний источник DC "+"		

(А) Статический сигнал

- В случае, если вход используется для *Принудительного выключения*, состояние системы будет следующим: принудительно выключено — контакт замкнут, нормальный режим — контакт разомкнут.
- В случае, если вход используется для *Включения/выключения*, состояние системы будет следующим: система выключена — контакт разомкнут, система включена — контакт замкнут.

(В) Импульсный сигнал

- Если сигнал «Включить» поступает во время функционирования системы состояние её не меняется.
- Запрет на управление с пульта означает, что невозможно включение/выключение, изменение режима и установка температуры.
- Длительность импульса (время нахождения контакта в замкнутом состоянии) должна составлять 0,5 - 1 с.

(4) Пример подключения внешних цепей

(А) Статический сигнал

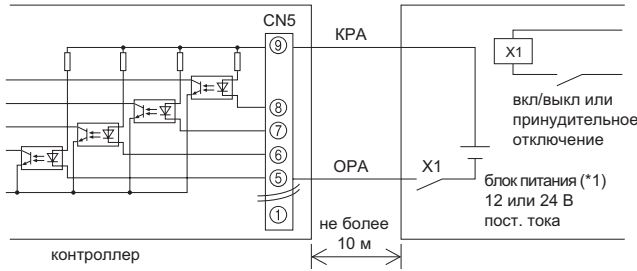

Параметры реле X1, X2, Y1 и Y2 следующие.
 Контактная группа:
 напряжение ≥ 12 В пост. тока;
 ток $\geq 0,1$ А.
 Минимальная нагрузка ≤ 1 мА при пост. токе.

(В) Импульсный сигнал

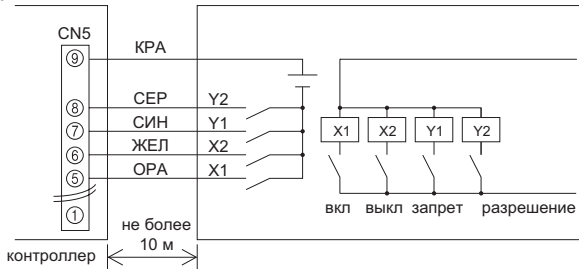

- ① Реле, внешний блок питания, соединительные кабели приобретаются самостоятельно.
- ② Соединительный кабель может быть удлинен до 10 м. Минимальное сечение 0.3 мм²
- ③ Неиспользуемые провода отрезать и заизолировать.

2. Назначение выходных сигналов контроля состояния

* Для подключения внешних сигналов к прибору AG-150A требуется ответная часть для разъема на приборе - PAC-YG10HA-E (поставляется отдельно).

(1) Выходной сигнал

Если включен хотя бы один блок, то выдается сигнал „Включено“.
 Если неисправен хотя бы один блок то выдается сигнал „Авария“.

(2) Описание

CN5	Провод	Назначение
№.1	ЗЕЛ	Общий (внешняя земля)
№.2	ЧЕР	Включено / Выключено
№.3	КОР	Авария / Норма

① Сигнал „Включено“ выводится даже при наличии неисправности и присутствии сигнала „Авария“.

Параметры реле X1, X2, Y1 и Y2 следующие.
 Контактная группа:
 напряжение ≥ 12 В пост. тока;
 ток $\geq 0,1$ А.
 Минимальная нагрузка ≤ 1 мА при пост. токе.

(3) Пример схемы соединений

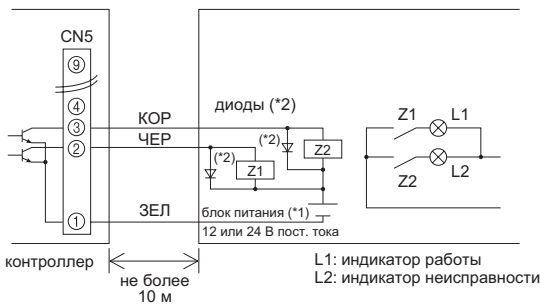

Параметры реле Z1 и Z2 следующие.
 Обмотка реле:
 напряжение: 12 В, 24 В пост. тока
 потребляемая мощность: не более 0.9 Вт
 (*1) Блок питания должен соответствовать допустимому напряжению обмотки реле: 12 В или 24 В пост. тока
 (*2) Следует обмотки реле устанавливать параллельно обмотке реле диоды.
 L1: индикатор работы
 L2: индикатор неисправности

- ① Указанные элементы включаются при включении системы или при возникновении неисправности.
- ② Соединительный кабель может быть удлинен до 10 м.
- ③ Реле, внешний блок питания, контрольные лампы, диоды и соединительные кабели приобретаются самостоятельно.

Примечание

* Перед подключением кабеля к разъему CN5 удалите заглушку на корпусе прибора.

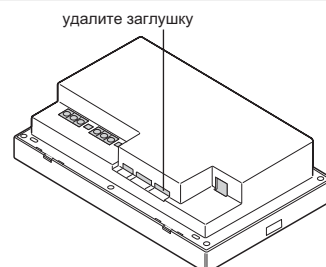

3. Подключение к локальной сети Ethernet

Если в проекте предполагается подключение прибора к локальной сети, то подключите сетевой кабель Ethernet к разъему прибора.

- 1) Приготовьте сетевой кабель Ethernet самостоятельно (категория 5 UTP).
- 2) Описание установки IP-адреса приведено в руководстве по настройке прибора.
- 3) Спецификация Ethernet - 100 BASE-T.

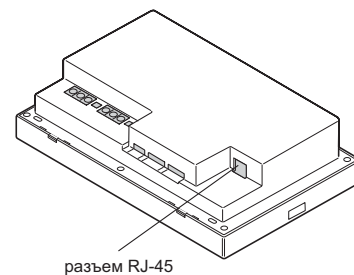

Примечания

- 1) Проложите сетевой кабель Ethernet вместе с кабелем M-NET перед установкой прибора.
- 2) Если производится подключение к уже существующей локальной сети, то уточните у администратора этой сети, какой IP-адрес следует установить на приборе AG-150A.
- 3) Подключите прибор AG-150A к частной сети.

Для удаленного взаимодействия через сеть Интернет предусмотрена SSL-аутентификация (рекомендуется организовывать VPN-канал для предотвращения несанкционированного доступа).

4. Интерфейс пользователя в окне браузера

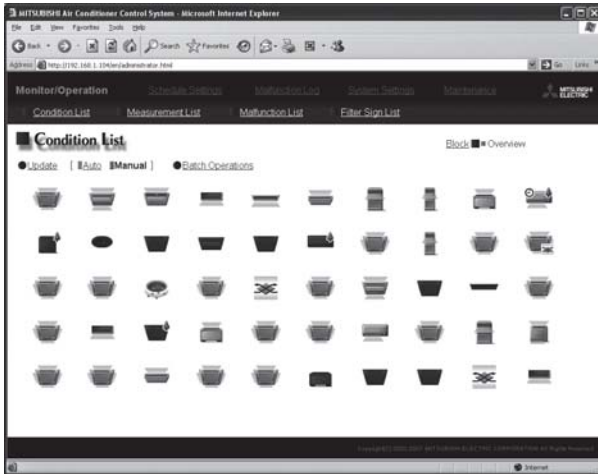

Все группы (обзор)

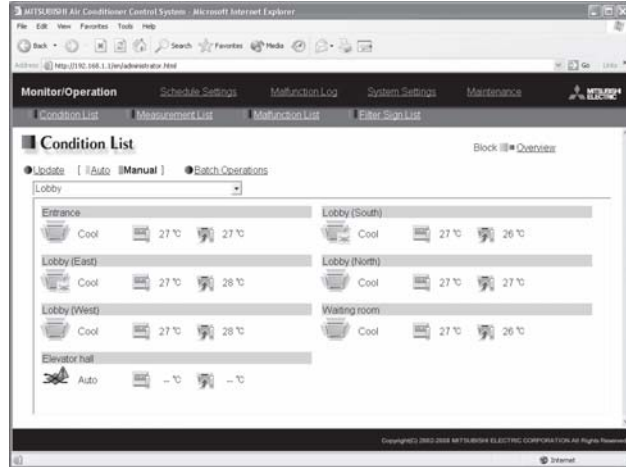

Рабочие параметры (объединения)

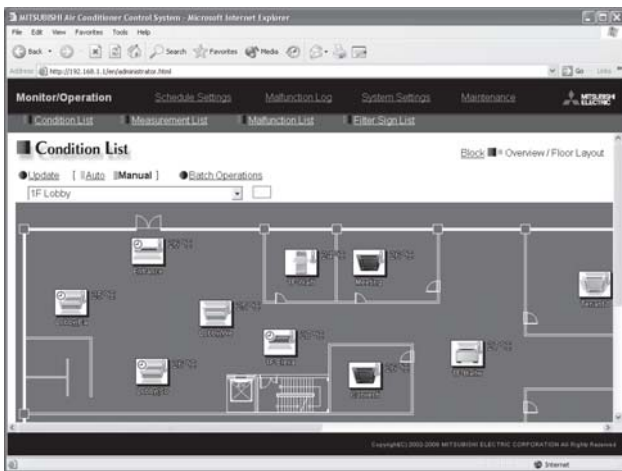

Группы на поэтажном плане

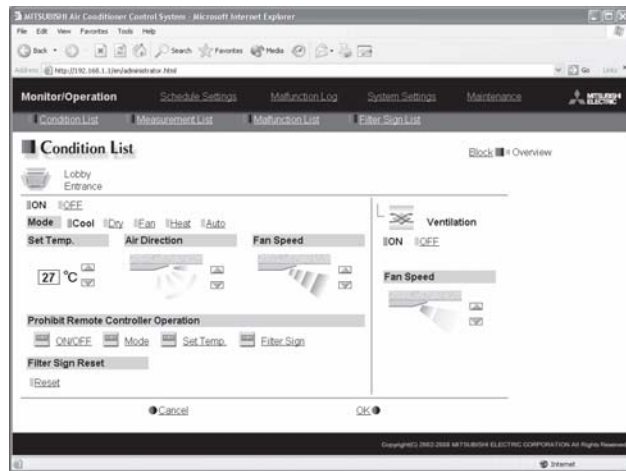

Текущие неисправности в системе

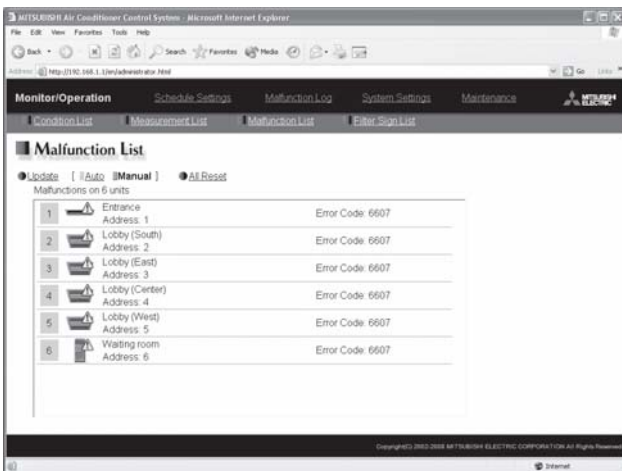

Архив неисправностей

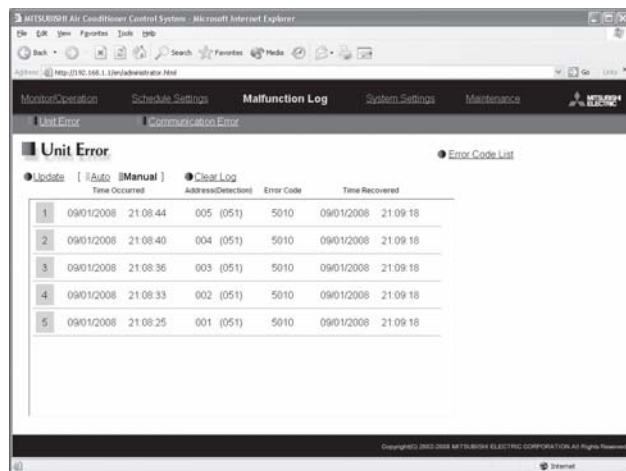

Недельный график автоматической работы

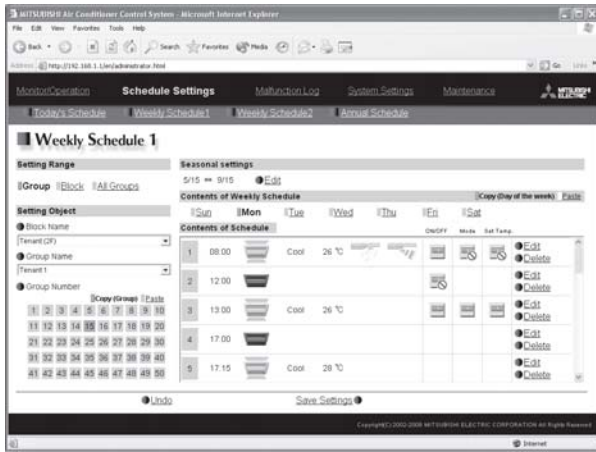

Недельный таймер

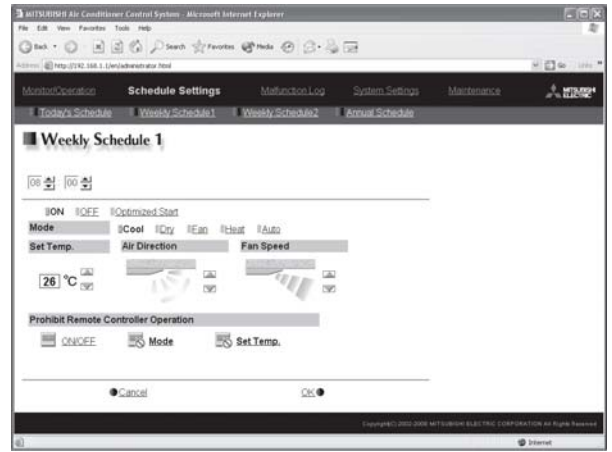

Настройка недельного таймера

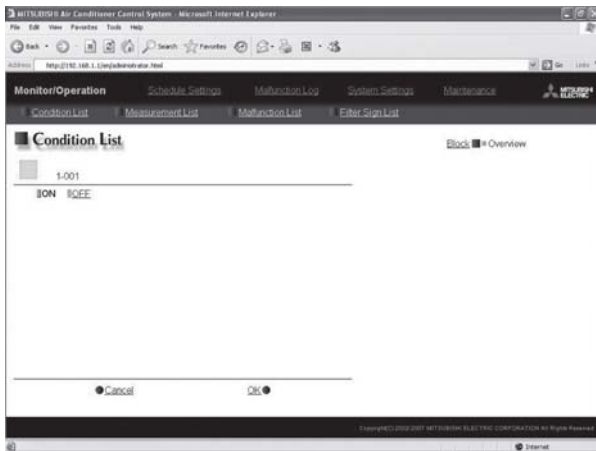

Контроллер цифровых входов и выходов

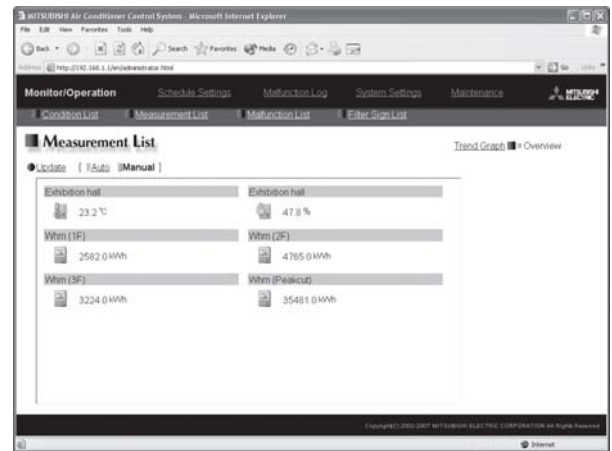

Данные измерений (от датчика температуры, датчика влажности и счетчика импульсов)

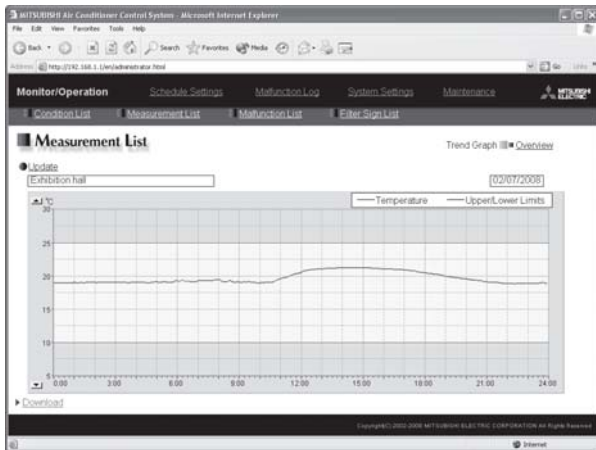

Данные измерений в графической форме (температура/влажность)

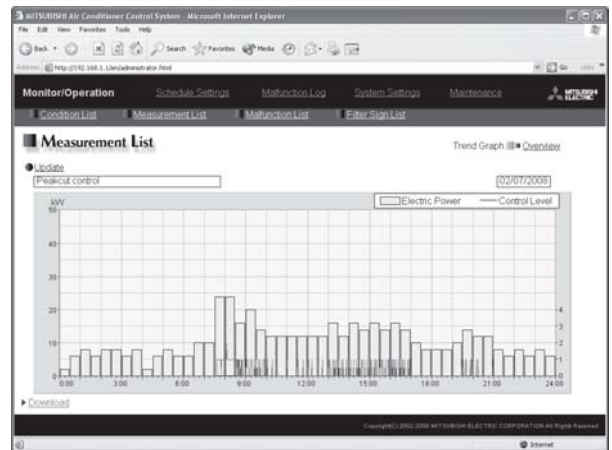

Данные измерений в графической форме (режим ограничения потребляемой мощности)

5. Отображение информации на цветном ЖК-дисплее прибора AG-150A

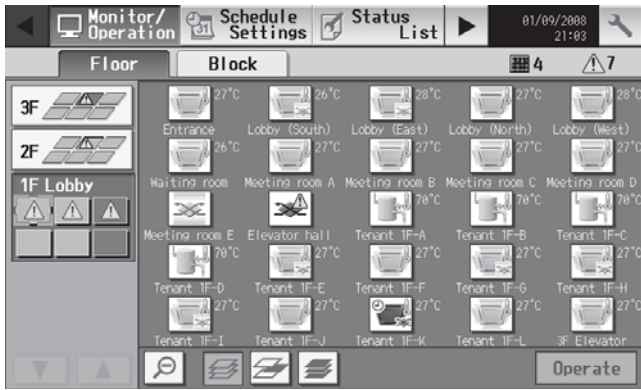

Группы на одном этаже (таблица)

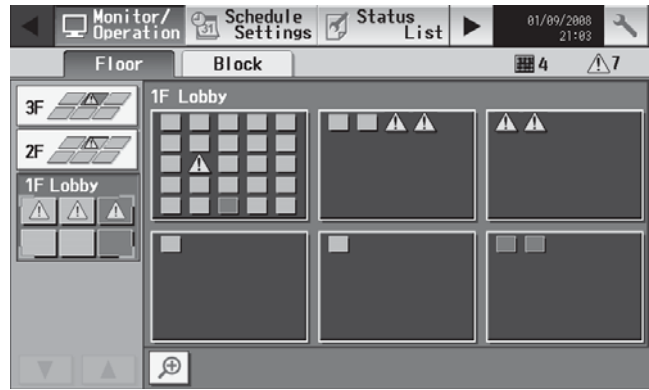

Группы на одном этаже (разбивка групп по фрагментам)

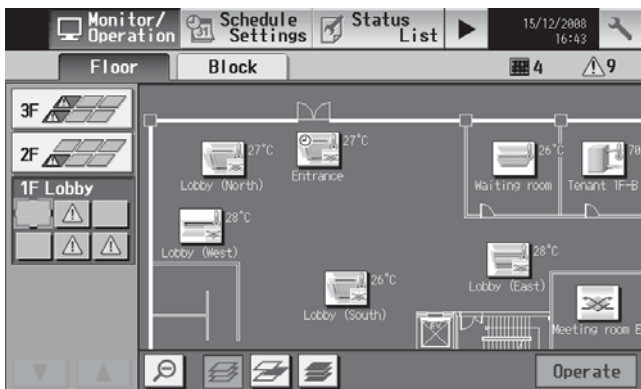

Группы на поэтажном плане

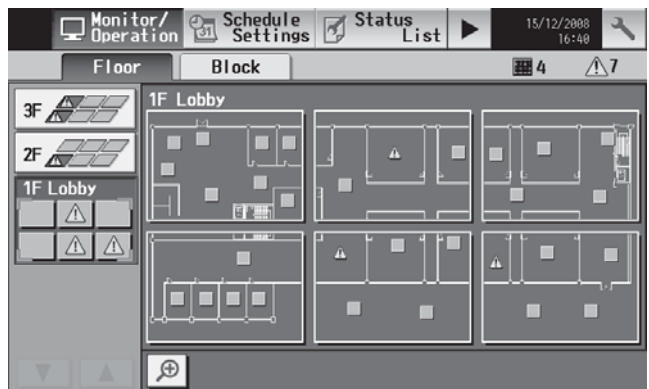

Группы на одном этаже (разбивка плана по фрагментам)

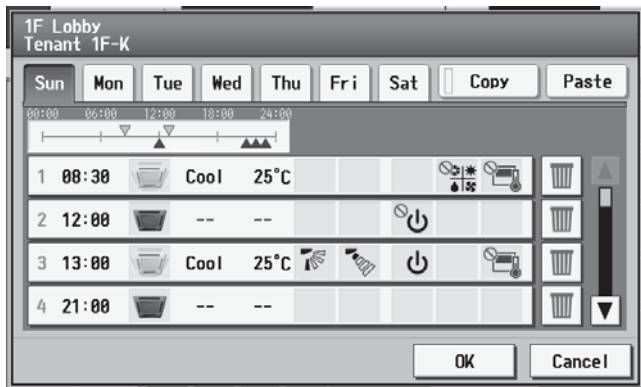

Настройка недельного таймера

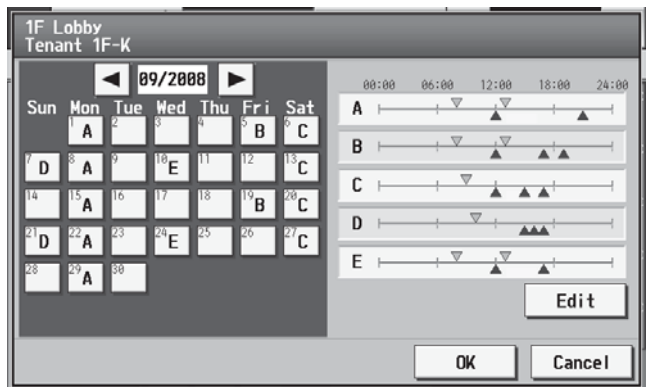

Настройка годового таймера

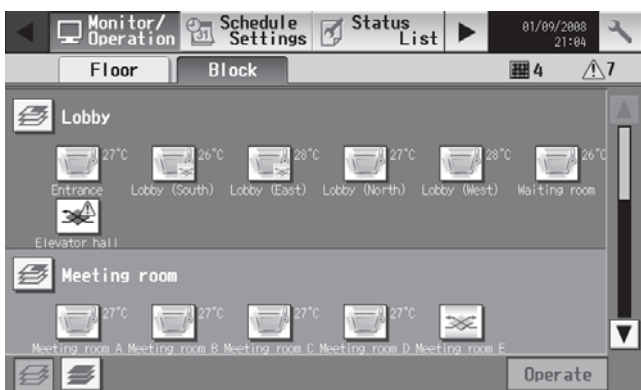

Объединения групп



Установка рабочих параметров для группы

Group Name	Address	Error Code
1F Lobby Entrance	001	5010
1F Lobby Lobby (South)	002	5010
1F Lobby Lobby (East)	003	5010
1F Lobby Lobby (North)	004	5010
1F Lobby Lobby (West)	005	5010

All Reset

Текущие неисправности в системе

Time Occurred	Address (Detection)	Error Code	Time Recovered
01/09/2008 21:08	005 (051)	5010	01/09/2008 21:09
01/09/2008 21:08	004 (051)	5010	01/09/2008 21:09
01/09/2008 21:08	003 (051)	5010	01/09/2008 21:09
01/09/2008 21:08	002 (051)	5010	01/09/2008 21:09
01/09/2008 21:08	001 (051)	5010	01/09/2008 21:09

Clear Log

Архив неисправностей

6. Опции

Наименование	Описание
PAC-YG81TB	Установочная коробка для наружной установки контроллера
PAC-YG83UTB	Установочная коробка для внутренней установки
PAC-YG85KTБ	Установочная коробка для наружной установки контроллера и блока питания PAC-SC51KUA
PAC-YG71CBL	Декоративная крышка черного цвета
PAC-YG10HA	Кабель Ethernet для подключения к контроллеру AG-150A

Многофункциональный центральный пульт управления GB-50A

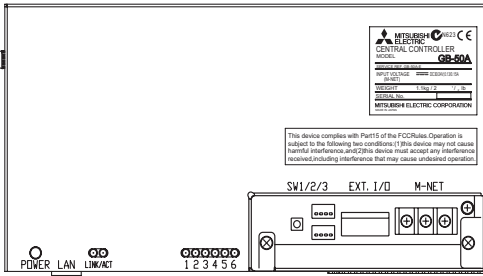

● Один прибор GB-50A может организовать управление и контроль 50 внутренними блоками, а также установками Лоссней. С помощью программы диспетчеризации TG-2000A можно объединить до 40 приборов GB-50A и создать систему управления на 2000 внутренних блоков и вентустановок Лоссней.

● На базе программы диспетчеризации TG-2000A, используя специальный программируемый контроллер, можно реализовать такие функции как учет электропотребления, ограничение пиковой мощности, ограничение электропотребления, управление произвольными объектами и др.

● Многофункциональный контроллер GB-50A имеет встроенный веб-сервер (требуется лицензия) для управления системой кондиционирования и вентиляции через веб-браузер¹. Управление может быть организовано как локально, так и удаленно через телефонное соединение или Интернет.

¹ Веб-браузер - Microsoft © Internet explorer Ver. 6 и выше производства Microsoft Corporation (требуется установка Sun Microsystems® Java®) Microsoft © Internet explorer - зарегистрированная торговая марка компании Microsoft Corporation US в США и других странах.

Примечание:

Для удаленного взаимодействия через сеть Интернет предусмотрена SSL-аутентификация (рекомендуется организовать VPN-канал для предотвращения несанкционированного доступа).

● Прибор имеет встроенную системы отправки сообщений о неисправности (код ошибки и адрес неисправного прибора) по электронной почте.

Размеры

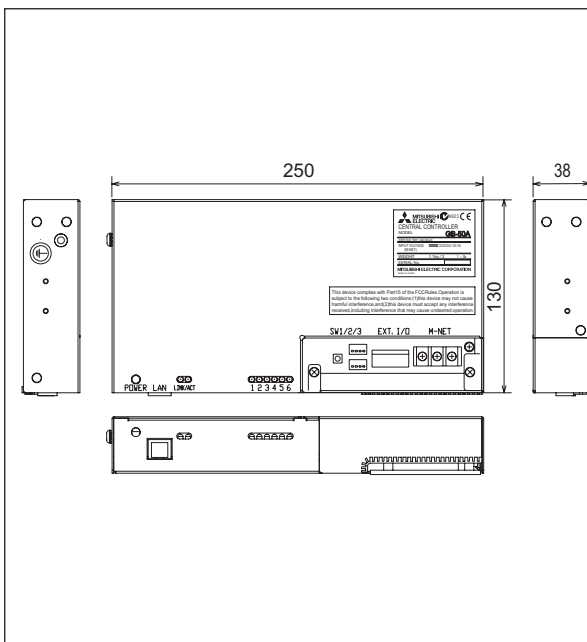

■ Функции

□ : каждый блок ○ : каждая группа ● : несколько объединений
 △ : поэтажно ⊙ : группа или все группы вместе X : невозможно

Параметр	Описание	Управление	Мониторинг
Вкл/выкл	Включение и выключение группы.	○ ⊙ ●	○ ⊙
Изменение режима	Переключение между режимами охлаждение/осушение/авто/вентиляция/обогрев. Наличие режима зависит от типа системы. Режим «Авто» только для систем City Multi R2 и WR2.	○ ⊙ ●	○
Установка температуры	Устанавливается температура для группы. Диапазон устанавливаемой температуры: охлаждение/осушение: 19°C - 30°C (14°C - 30°C); обогрев: 17°C - 28°C (17°C - 28°C); авто: 19°C - 28°C (17°C - 28°C). <small>(1) Значения в скобках указаны для PEFY/PFFY при установке переключателя SW7-1 в положение ON (кроме PEFY-P-VMH-E-F). Скорость вентилятора при этом только максимальная.</small>	○ ⊙ ●	○
Установка скорости вентилятора	Для моделей с 4 скоростями: выс/ср-2/ср-1/низ Для моделей с 3 скоростями: выс/ср/низ Для моделей с 2 скоростями: выс/низ Количество скоростей вентилятора зависит от модели внутреннего блока.	○ ⊙ ●	○
Установка направления подачи воздуха	Направление подачи воздуха: 4 или 5 направлений, качание, автовыбор положения. Жалюзи вкл/выкл. Установка направления подачи воздуха зависит от модели.	*1 ○ ⊙ ●	○
Блокировка местных пультов	Запрет отдельных функций местных пультов управления: (вкл/выкл, изменение режима, изменение целевой температуры, сброс индикации «Фильтр») <small>*3 Если функция заблокирована, то появляется надпись „Disabled“.</small>	○ ⊙ ●	*3 ○
Индикация температуры в помещении	Измерение температуры в помещении при работе блока по датчику температуры, расположенному на входе воздуха во внутренний блок.	X	○
Индикация неисправности	В случае возникновения неисправности на дисплее появляется код ошибки и адрес неисправного прибора. <small>*4 При возникновении неисправности светодиод „On/Off“ начинает мигать. На обзорном экране групп мигает пиктограмма группы, содержащая неисправный прибор. В списке неисправностей отображается адрес неисправного прибора, код неисправности и адрес прибора, обнаружившего проблему. В архиве неисправностей дополнительно отображается дата и время ее возникновения.</small>	X	*4 □ ⊙
Вентустановка Лоссней	Системный пульт может организовать взаимосвязанную работу внутреннего блока и вентустановки Лоссней. В этом случае кнопкой „Lossnay“ переключаются скорости вентилятора: высокая, низкая и выключено. Группа может состоять только из вентустановки Лоссней. Для такой группы могут быть дополнительно установлены режимы вентиляции: рекуперация, байпас и автоматический.	○	○
Внешние сигналы управления и выходные сигналы состояния	Используя ответную часть разъема PAC-YG10HA (*5), можно организовать следующее взаимодействие с внешними цепями. Вход Статический сигнал: все вкл/выкл, принудительное отключение всех. Импульсный сигнал: все вкл/выкл, блокировка/разрешение работы индивидуальных пультов. Выход Вкл/выкл, авария/норма.	⊙ *5	⊙ *5

Примечания: Прибор GB-50A не имеет дисплея, поэтому вывод информации для диспетчера, а также настройка системы осуществляется с помощью компьютера.

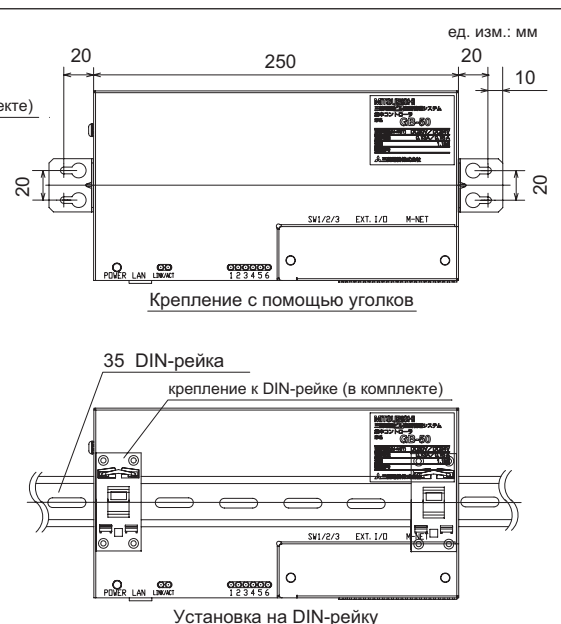

1. Блок питания для центрального контроллера GB-50A

Для питания центрального контроллера GB-50A требуется напряжение питания 24 ~ 32 В пост. тока (для сигнальной линии M-NET). Питание GB-50A может быть организовано одним из 2 приведенных ниже способов.

1) Рекомендуется использовать специальный блок питания PAC-SC51KUA для питания прибора GB-50A.



Рис. 1. Питание прибора GB-50A с помощью блока питания PAC-SC51KUA.

2) Питание прибора GB-50A от линии центральных пультов (клемма TB7) наружного блока.

а) Клеммная колодка TB7 на наружном блоке City Multi

Прибор GB-50A получает электропитание 30 В пост. тока от сигнальной линии центральных пультов (клемма TB7 на наружном блоке, использующем фреон R410A, кроме PUMY-P). Линию центральных пультов запитывает один из наружных блоков, на котором переставлена перемычка из разъема CN41 в CN40.

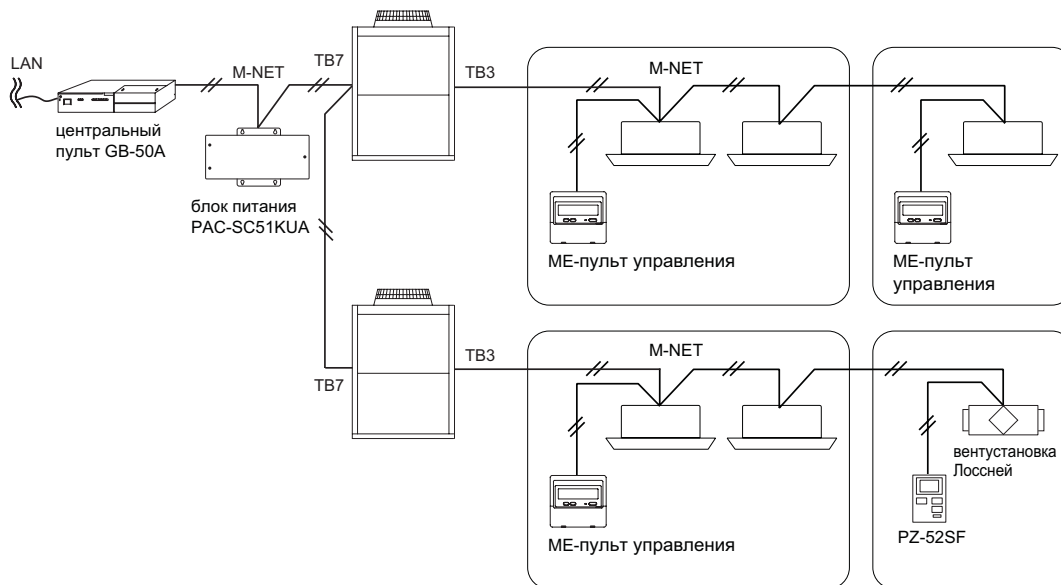

Рис. 2. Питание прибора GB-50A от линии центральных пультов наружного блока

б) Нагрузочная способность сигнальной линии M-NET

Сигнальная линия M-NET имеет ограниченную нагрузочную способность. Для правильного взаимодействия компонентов системы необходимо вычислить суммарную мощность всех потребителей в сигнальной линии, и проверить не превышено ли ограничение. В некоторых случаях нагрузочная способность линии может быть увеличена за счет применения усилителя сигнала (постоянной составляющей). Расчет потребляемой мощности ведется в условных единицах. Потребляемая мощность внутренних блоков P20-P140 принята за 1, для остальных приборов следует руководствоваться следующей таблицей.

Таблица 1. Эквивалентная потребляемая мощность от сигнальной линии

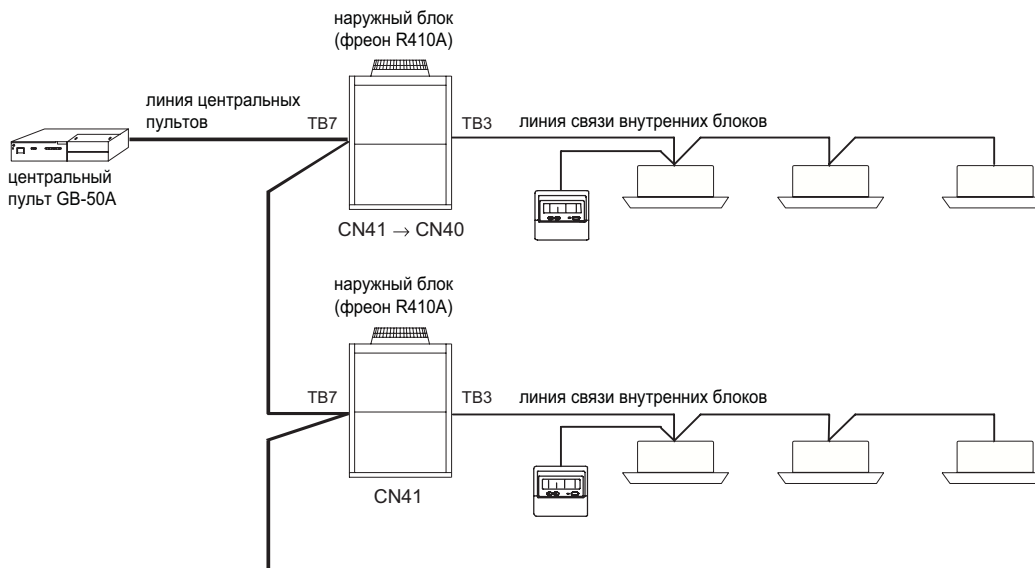
Внутренние блоки	Внутренние блоки	BC-контроллер	МА-пульт управления, Лоссней	МЕ-пульт управления	Таймеры, центральные и групповые пульта управления	Упрощенный центр. пульт управления	Диагностический прибор	
P20-P140 GUF-50,100	P200,P250	CMB	PAR-21MAA PAC-YT51CRA(B) PAR-FA32MA LGH-RX-E PZ-60DR-E	PAR-F27MEA PAC-SE51CRA PZ-52SF	PAC-SC30GRA PAC-SF44SRA PAC-YT34STA AG-150A	PAC-YT40ANRA	CMS-MNF-B	CMS-MNG-E
1	7	2	0	1/4	1/2	3	1	1/2

Таблица 2. Эквивалентная нагрузочная способность приборов

Усилитель сигнала	Блок питания	Масштабирующий контроллер	Наружный блок	Наружный блок
PAC-SF46EPA	PAC-SC51KUA	PAC-YG50ECA	В цепи ТВ3 и ТВ7 суммарно*	Только в цепи ТВ7
25	5	6	32	6

* Если цепь ТВ7 запитывает отдельный блок питания PAC-SC51KUA, то в нагрузочная способность в цепи ТВ3 будет равна 32.

* Нагрузочная способность в цепи ТВ3 наружного блока PUMY-P равна 12 условным единицам. Наружный блок PUMY-P не может подавать питание в линию ТВ7, поэтому следует обязательно использовать блок питания PAC-SC51KUA.

⚠ Внимание!

- При реализации функций раздельного учета электропотребления или ограничения пиков электропотребления рекомендуется использовать блок питания PAC-SC51KUA. Если вместо этого блока электропитание прибора GB-50A поступает от одного из наружных блоков, то отключение сетевого напряжения этого блока вызовет неработоспособность всей системы учета или ограничения.
- Если наружный блок запитывает линию связи центральных пультов ТВ7, то на нем перемычка CN41 переставляется в разъем CN40. Если данный наружный блок неисправен, то можно переставить перемычку на другом блоке, не забыв при этом вернуть в первоначальное положение перемычку на неисправном наружном блоке.

1) Рассчитайте количество приборов, подключенных к сигнальной линии ТВ3. (Внутренние блоки P200-250 считаются как 7, МА-пульты управления, вентустановки Лоссней, а также пульт PZ-60DR-E не учитываются). Если, начиная расчет от наружного блока, сумма индексов достигает 40, то в эту точку необходимо будет установить усилитель сигнала PAC-SF46EPA.

2) Рассчитайте сумму индексов потребляемой мощности для приборов (согласно таблице 1), подключенных к сигнальной линии, в направлении от ТВ7 к ТВ3. Если сумма индексов достигает 32, то в эту точку необходимо будет установить усилитель сигнала PAC-SF46EPA. Если для питания сигнальной линии ТВ7 используется отдельный блок питания, то приборы, подключенные в ТВ7, не учитываются.

3) Рассчитайте сумму индексов потребляемой мощности для приборов, подключенных к сигнальной линии ТВ7. Если сумма индексов достигает 6, то в эту точку необходимо будет установить усилитель сигнала PAC-SF46EPA.

■ Пример системы

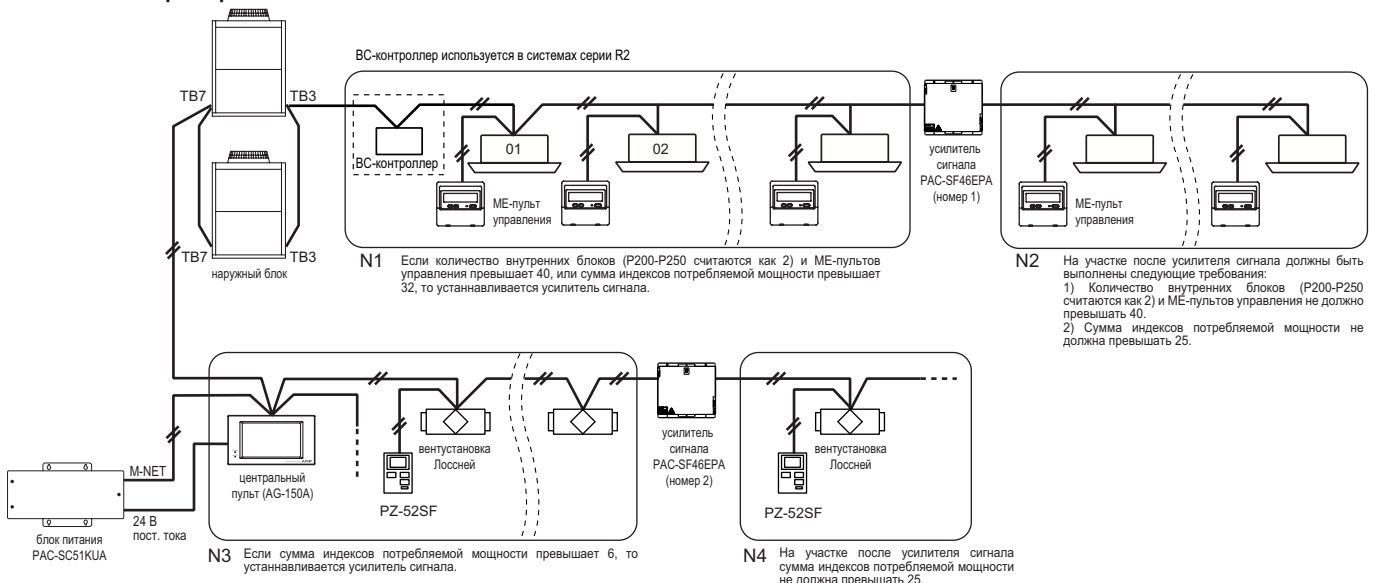

2. Внешние цепи управления и сигнализации

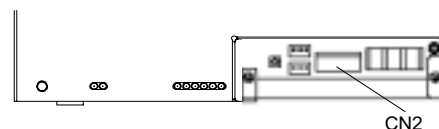

Для подключения внешних сигналов к прибору GB-50A требуется ответная часть для разъема на приборе - PAC-YG10HA-E (поставляется отдельно).

1. Назначения внешних сигналов управления

(1) Внешние цепи управления

Принудительное выключение, включение/выключение и запрет/разрешение управления с пульта может осуществляться для всех кондиционеров с использованием сигналов внешнего источника. (Настройка входных цепей осуществляется через браузер.)

№.	Назначение сигналов управления	Примечания
1	Внешние управляющие сигналы не используются (заводская установка)	_____
2	<i>Принудительное выключение</i> выполнять по статическому сигналу.	В режиме <i>Принудительно выключено</i> включение/выключение с местных и центрального пультов невозможно.
3	<i>Включение/выключение</i> выполнять по статическому сигналу.	Включение/выключение с местных и центрального пультов невозможно.
4	<i>Включение/выключение, запрет/разрешение управления в пульта</i> выполнять по импульсному сигналу.	Длительность импульса (контакт замкнут) должна составлять 0,5 - 1 с.

(2) Статический и импульсный сигналы (12В или 24В)

(А) Статический сигнал

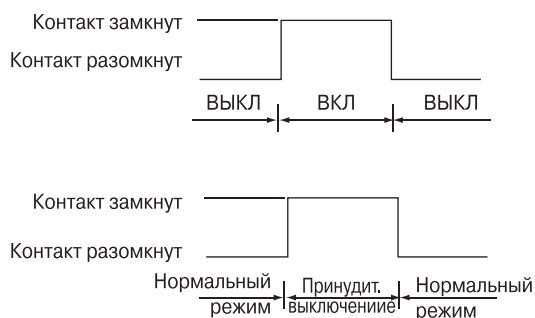

(В) Импульсный сигнал

Пример для ВКЛ/ВЫКЛ

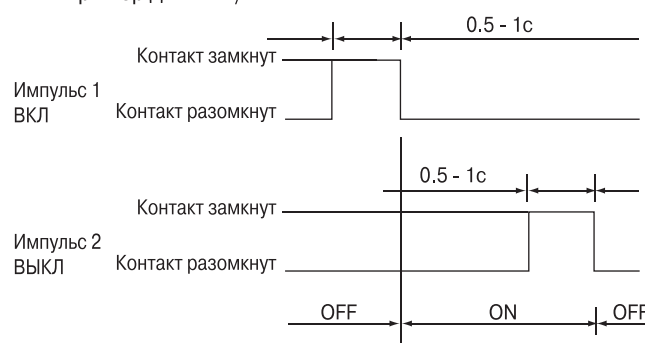

* Вход «запрет/разрешение управления с пульта» функционирует аналогично.

(3) Назначение контактов в разъеме CN2

CN2	Главный провод	<i>Принудительное выключение</i> (статический сигнал)	<i>Включ./выключ.</i> (статич. сигнал)	<i>Включ./выключ. и запрет/разреш.</i> (импульсный сигнал)
№ 5	Оранжев.	Вход	Вход Вкл/Выкл	Вход Вкл
№ 6	Желтый	Не используется	Не используется	Вход Выкл
№ 7	Синий	Не используется	Не используется	Блокировка индив. пульта
№ 8	Серый	Не используется	Не используется	Снятие блокировки
№ 9	Красный	Внешний источник DC "+"		

(А) Статический сигнал

- В случае, если вход используется для *Принудительного выключения*, состояние системы будет следующим: принудительно выключено — контакт замкнут, нормальный режим — контакт разомкнут.
- В случае, если вход используется для *Включения/выключения*, состояние системы будет следующим: система выключена — контакт разомкнут, система включена — контакт замкнут.

(В) Импульсный сигнал

- Если сигнал «Включить» поступает во время функционирования системы состояние её не меняется.
- Запрет на управление с пульта означает, что невозможно включение/выключение, изменение режима и установка температуры.
- Длительность импульса (время нахождения контакта в замкнутом состоянии) должна составлять 0,5 - 1с.

(4) Пример схемы внешних соединений

(А) Статический сигнал

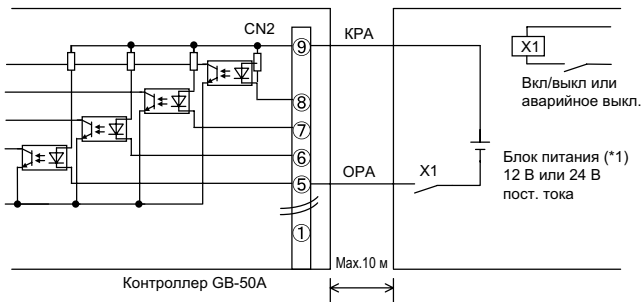

(А) Импульсный сигнал

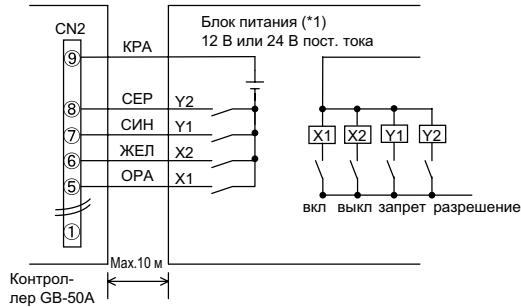

Параметры реле X1, X2, Y1 и Y2:
 - напряжение обмотки 12 В или 24 В пост. тока;
 - мощность обмотки 0,9 Вт и менее.
 *1. Используйте блок питания сторонних производителей (12 В или 24 В пост. тока).

- ① Реле, соединительный кабель и источник питания не поставляются.
- ② Соединительный кабель может быть удлинен до 10 м. Следует использовать кабель сечением жил 0.3 мм² и толще.
- ③ Неиспользуемые провода следует отрезать около разъема и изолировать.

2. Внешние сигналы

* Для получения выходного сигнала потребуется адаптор PAC-YG10HA-E, поставляемый отдельно

(1) Внешний сигнал

При функционировании одного или нескольких блоков выводится сигнал *Включено*, а при возникновении неисправности в одном или нескольких блоках - сигнал *Авария*.

CN 2	Главный провод	Назначение
No.1	Зеленый	Общий (внешняя земля)
No.2	Черный	Вкл./Выкл.
No.3	Коричневый	Авария / Норма

При неисправности выводятся два сигнала: "Вкл." и "Авария".

(2) Пример реализации схемы

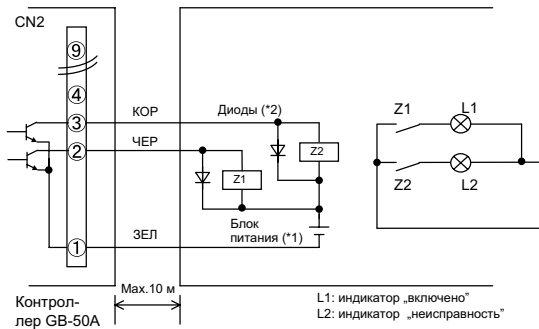

Обмотки реле Z1 и Z2 12В или 24В, потребляемая мощность не более 0.9 Вт.
 (*1) Источник питания выбирать в соответствии с реле
 (*2) Обязательно параллельно обмотке реле устанавливать диоды.

- ① Напряжение выдает, если блоки включены или есть неисправность в системе.
- ② Соединительный кабель может быть удлинен до 10 м.
- ③ Реле, соединительный кабель, диоды и индикаторные лампы не поставляются.

3. Внешние цепи управления и сигнализации

Если в проекте предполагается подключение прибора к локальной сети, то подключите сетевой кабель Ethernet к разъему прибора.

- 1) Приготовьте сетевой кабель Ethernet самостоятельно (категория 5 UTP).
- 2) Описание установки IP-адреса приведено в руководстве по настройке прибора.
- 3) Спецификация Ethernet - 10 BASE-T. Максимальное расстояние участка сети, например, от прибора GB-50A до сетевого разветвителя (HUB) 100 м.

Примечания

- 1) Проложите сетевой кабель Ethernet вместе с кабелем M-NET перед установкой прибора.
- 2) Если производится подключение к уже существующей локальной сети, то уточните у администратора этой сети, какой IP-адрес следует установить на приборе GB-50A.
- 3) При подключении разъема локальной сети требуется дополнительное расстояние. См. руководство по установке прибора.

Интерфейс пользователя в окне браузера

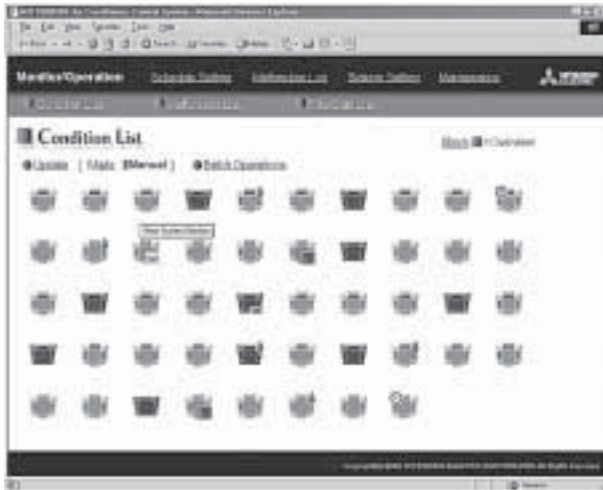

Все группы (обзор)

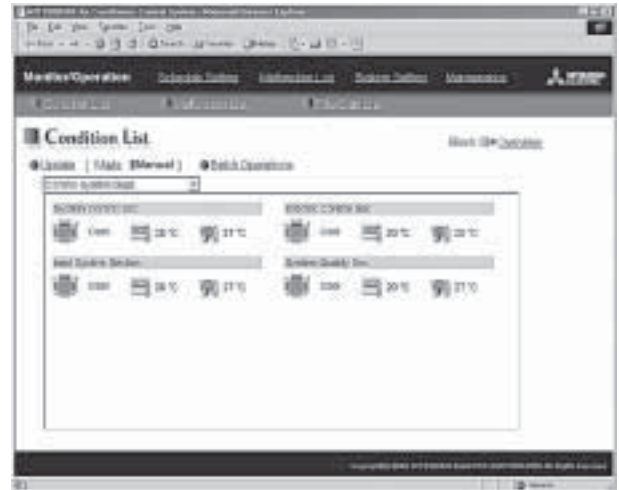

Рабочие параметры (объединения)



Рабочие параметры группы

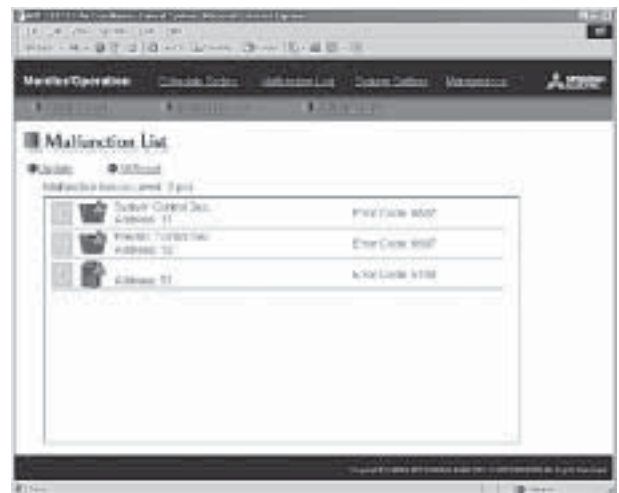

Текущие неисправности в системе

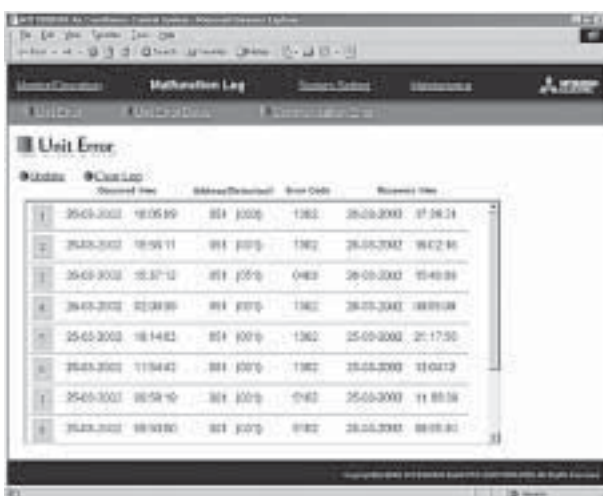

Архив неисправностей



Недельный график автоматической работы



Контроллер цифровых входов и выходов

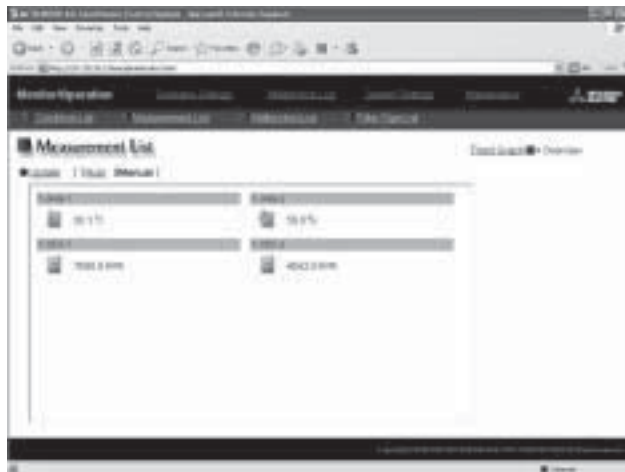

Данные измерений (от датчика температуры, датчика влажности и счетчика импульсов)

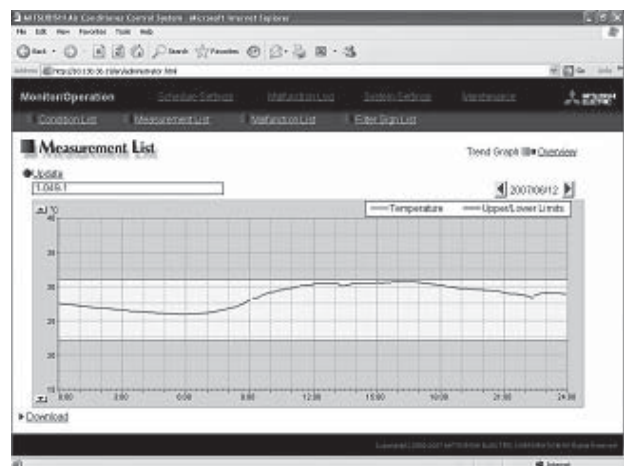

Данные измерений в графической форме (температура/влажность)

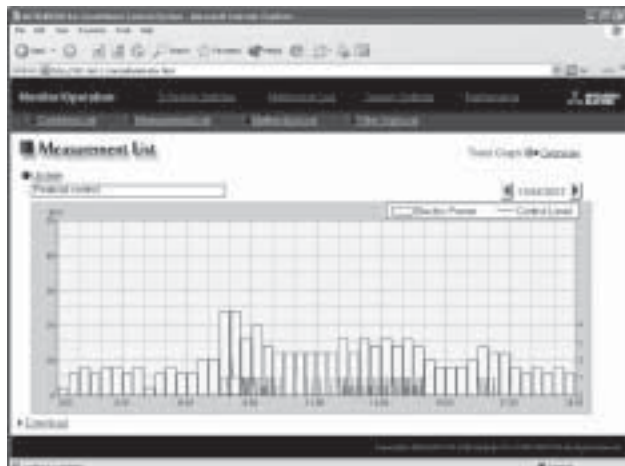

Данные измерений в графической форме (режим ограничения потребляемой мощности)

Масштабирующий контроллер PAC-YG50ECA

- С помощью 3 масштабирующих контроллеров PAC-YG50ECA можно подключить до 150 внутренних блоков к многофункциональному контроллеру AG-150A.
- Прибор PAC-YG50ECA имеет встроенный источник питания для подачи постоянной составляющей в сигнальную линию центральных пультов. Нагрузочная способность встроенного блока питания равна 6 условным единицам.

1. Спецификация

Наименование параметра		Значение	
Электропитание	напряжение, ток, частота	100~240 В перем. тока $\pm 10\%$, 0,4 А, 50 Гц	
	предохранитель	250 В перем. тока, 3,15 А, с задержкой (IEC127-2.S.S.5)	
Интерфейс	постоянная составляющая, подаваемая в сигнальную линию M-NET	22-30 В пост. тока	
	входы / выходы	12 В или 24 В пост. тока (требуется внешний источник питания)	
	сетевая карта	100BASE-TX/10BASE-T	
Условия эксплуатации	температура	работа	-10~55°C
		хранение	-20~60°C
	влажность	относительная влажность 30~90% (не допускать конденсации влаги)	
Габаритные размеры		217 (В) × 250 (Ш) × 97.2 (Г) мм	
Вес		2,6 кг	
Расположение прибора		в помещении, в электрощит	

2. Размеры

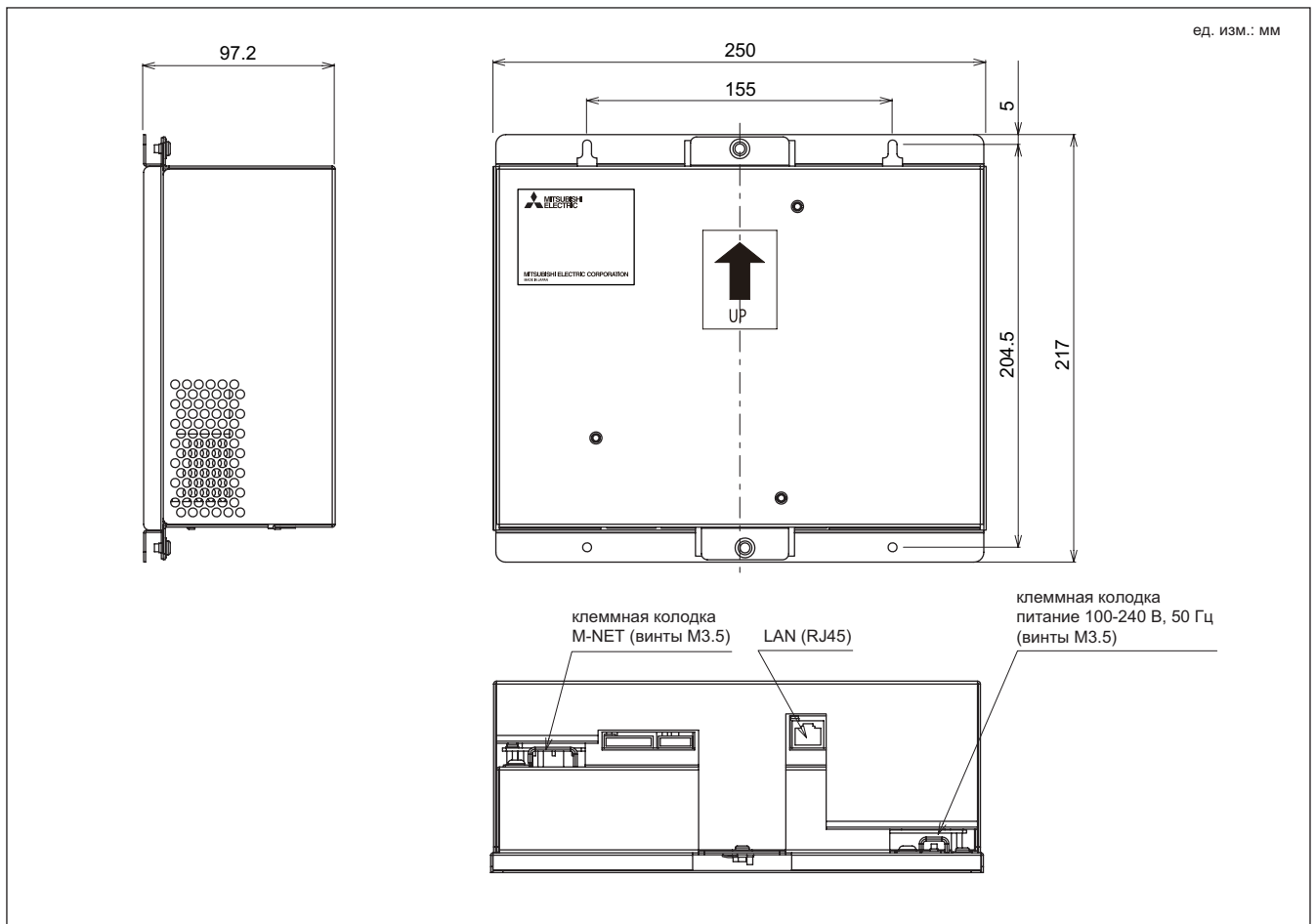

3. Постоянная составляющая в сигнальной линии M-NET

Прибор PAC-YG50ECA имеет встроенный источник питания для подачи постоянной составляющей в сигнальную линию центральных пультов. Нагрузочная способность встроенного блока питания равна 6 условным единицам. Он позволяет совместно с масштабирующим контроллером применять центральные пульты управления в следующем количестве.

	Центральный пульт управления		МЕ-пульты
	Упрощенный центральный пульт PAC-YT40ANRA	Центральные пульты: PAC-SC30GRA, PAC-SF44SRA Системный таймер PAC-YT34STA	PAR-F27MEA, PAC-SE51CRA PZ-52SF-E
Эквивалентная нагрузка	1	0,5	0,25
Количество подключаемых приборов	6 приборов	12 приборов	24 прибора

V : допускается

	Центральный пульт PAC-YT40ANRA								
	0	1	2	3	4	5	6		
Центральные пульты: PAC-SC30GRA, PAC-SF44SRA Системный таймер PAC-YT34STA	0	V	V	V	V	V	V	V	
	1	V	V	V	V	V	V	V	
	2	V	V	V	V	V	V	V	
	3	V	V	V	V	V			
	4	V	V	V	V	V			
	5	V	V	V	V				
	6	V	V	V	V				
	7	V	V	V					
	8	V	V	V					
	9	V	V						
	10	V	V						

Примечания

- 1) Приборы AG-150A, GB-50A и BAC-HD150 не могут быть одновременно подключены в сигнальную линию M-NET.
- 2) Если постоянную составляющую в сигнальную линию центральных пультов подает наружный блок City Multi (кроме PUMY), то необходимо переставить перемычку на наружном блоке из разъема CN40 (заводская установка) в CN41.

4. Подключение внешних цепей управления и контроля

Обозначения: ○: возможно; ×: невозможно

Параметр	Описание	Управление	Мониторинг
Индикация неисправности	В случае возникновения неисправности на дисплее появляется код ошибки и адрес неисправного прибора. При возникновении неисправности светодиод „Error” включается.	×	○
Внешние сигналы управления и выходные сигналы состояния	Используя ответную часть разъема PAC-YG10HA (*5), можно организовать следующее взаимодействие с внешними цепями. Вход Статический сигнал: все вкл/выкл, принудительное отключение всех. Импульсный сигнал: все вкл/выкл, блокировка/разрешение работы индивидуальных пультов.	○*1	×
	Используя ответную часть разъема PAC-YG10HA (*5), можно организовать следующее взаимодействие с внешними цепями. Выход Вкл/выкл, авария/норма.	×	○*1
M-NET	Светодиод M-NET включен, если электропитание включено. Светодиод M-NET мигает во время обмена данными.	×	○

* Для подключения внешних сигналов к прибору PAC-YG50ECA требуется ответная часть для разъема на приборе - PAC-YG10HA-E (поставляется отдельно).

5. Конфигурация системы

Для удаленного взаимодействия через сеть Интернет предусмотрена SSL-аутентификация (рекомендуется организовать VPN-канал для предотвращения несанкционированного доступа).

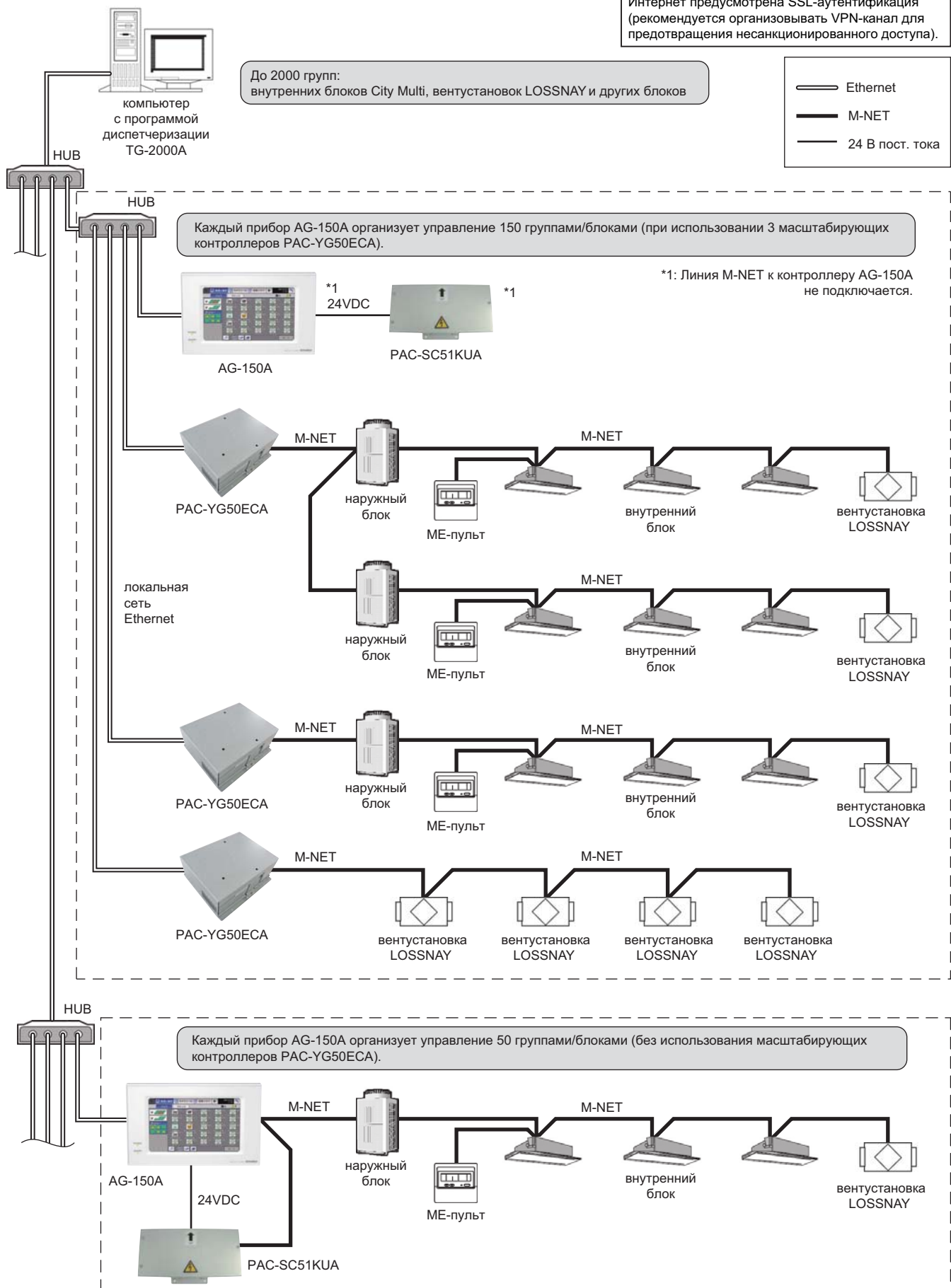

Программа диспетчеризации TG-2000A (производство Mitsubishi Electric)

1) Пример конфигурации системы

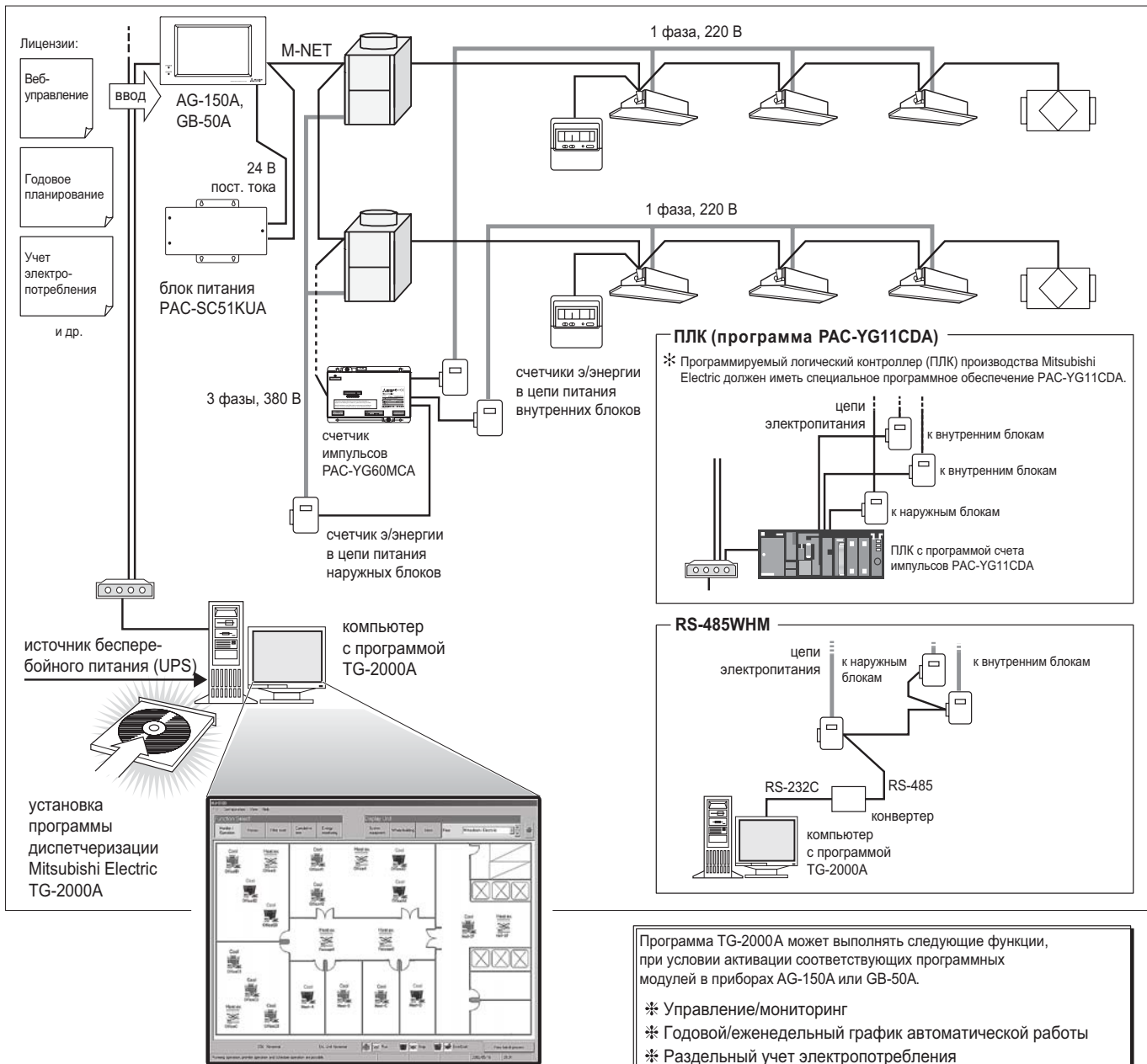

Основные возможности программы TG-2000A

- Обеспечивает управление и контроль до 2000 внутренних блоков (40 приборов AG-150A или GB-50A). Если AG-150A подключен к системе через масштабирующие контроллеры PAC-YG50ECA, то их количество не должно превышать 40
- Для удобства управления иконки внутренних блоков располагаются на поэтажных планах.
- Предусмотрены еженедельный и годовой графики автоматической работы. Можно создать два шаблона еженедельных графиков, например, для лета и зимы.
- Раздельный по внутренним блокам (или произвольным их объединениям) учет электропотребления мультizonальной системы, а также передача данных в CSV-формат (Excel) * Учет электроэнергии не предусмотрен для некоторых старых блоков.
 - Учет без электронных счетчиков: Пользователь самостоятельно умножает общее энергопотребление системы кондиционирования на коэффициенты, выдаваемые программой.
 - Счетчик с интерфейсом RS-485: Автоматический расчет расхода электроэнергии и ее стоимости.
 - PLC + импульсный сигнал от счетчика электроэнергии: Автоматический расчет расхода электроэнергии и ее стоимости.
 - Счетчик импульсов PAC-YG60MCA + импульсный сигнал от счетчика электроэнергии: Автоматический расчет расхода электроэнергии и ее стоимости. (Совместимо с версиями не ниже: TG-2000A-5.10, G(B)-50A-3.20)
- В программе TG-2000A возможно использование только одного из указанных способов учета а) ~ г). Комбинировать разные способы нельзя.
- Ограничение электропотребления осуществляется за счет "верного" отключения блоков, изменения целевой температуры, переключения блоков в режим "Вентиляция", а также функции ограничения производительности (от 60 до 90%).
- Организация режима дежурного обогрева с помощью таймера автоматической работы (совместимо с версиями не ниже: TG-2000A-4.10, G-50A-2.50).
- Управление различными внешними устройствами через ПЛК с программой PAC-YG21CDA или через прибор PAC-YG66DCA.

Примечания

- Программа TG-2000A совместима с приборами AG-150A, начиная с версии 5,5.
- Программа TG-2000A совместима с приборами AG-150A, подключенными к системе через масштабирующие контроллеры PAC-YG50ECA, начиная с версии 5,5.
- Набор функций зависит от версии TG-2000A, AG-150A и GB-50A.

2) Список функций

1. Объединение нескольких приборов GB-50A позволяет организовать центральное управление с компьютера 2000 внутренних блоков. При использовании счетчиков электроэнергии: отдельных или на базе ПЛК (программируемого контроллера) / счетчика импульсов PAC-YG60MCA, может быть организован поблочный учет потребляемой электроэнергии, а также ограничение производительности системы. Предусмотрена возможность подключения различных внешних устройств.

Список возможностей программы TG-2000A

Параметр	Описание	Лицензия GB-50A					
		Учет электроэнергии	Таймеры	Ограничение потребления	Ограничение пиков потребления	Ограничение потребления через ПЛК	Управление сторонними системами
Вкл/Выкл	Включение/выключение группы, объединения, всех групп на этаже, всех групп в здании.	✓					
	Произвольный внешний прибор может быть включен или выключен (требуется PLC со специальной программой PAC-YG21CDA для подключения внешних устройств). *2	✓					
Режим работы	Режимы "Охлаждение", "Осушение", "Вентиляция", "Автоматический", а также "Обогрев" для группы, объединения, этажа или всего здания.	✓					
Установка температуры	Целевая температура может быть установлена для всех этажей, для одного этажа, для объединения или для группы. Диапазон устанавливаемой температуры (зависит от типа блока): Охлаждение/Осушение: 19°C - 30°C Обогрев: 17°C - 28°C Авто: 19°C - 28°C.	✓					
Скорость вентилятора	Предусмотрено 4-х ступенчатое регулирование скорости вентилятора.	✓					
Направление воздушного потока	Возможно установить 4 направления воздушного потока или режим качания, (зависит от типа внутреннего блока).	✓					
Вкл/выкл связанной вентустановки Лоссней	Связанную с группой вентустановку Лоссней можно включить или выключить, но переключать режим: „Вентиляция” - невозможно.	✓					
Блокировка местных пультов	Допускается блокировка отдельных функций местного пульта: Вкл/выкл, смена режима, изменение температуры, сброс индикации "Фильтр".	✓					
Годовой/еженедельный график	Если активирована соответствующая лицензия, то допускается задавать еженедельный и годовой графики автоматической работы. 2 шаблона, например, для зимы и для лета.	✓	✓				
Учет электропотребления (коэффициенты)	Раздельный по внутренним блокам (или произвольным их объединениям) учет коэффициентов электропотребления мультизональной системы, а также передача данных в CSV-формат (Excel).	✓	✓				
Учет расхода электроэнергии и ее стоимости	С помощью счетчика эл. энергии с интерфейсом RS-485, подключаемого к компьютеру, можно организовать учет в абсолютных величинах эл. энергии, а также ее стоимости. Возможен двухтарифный учет.	✓	✓				
	С помощью программируемого контроллера (PLC), подключаемого к компьютеру, а также устройства учета эл. энергии можно организовать учет в абсолютных величинах эл. энергии, а также ее стоимости. Возможен учет по 5 тарифам в течении дня.	✓	✓				
	С помощью счетчика импульсов PAC-YG60MCA, поступающих от устройств учета эл. энергии, можно организовать учет в абсолютных величинах эл. энергии, а также ее стоимости. Возможен учет по 5 тарифам в течении дня.	✓	✓				
Память неисправностей и рабочих параметров	Архив неисправностей и архив системных установок на 10 000 записей ежедневно. Каждый из этих архивов может ежедневно или ежемесячно экспортироваться в CSV-формат. Архив системных установок содержит только настройки, сделанные из TG-2000A	✓					
Наработка блоков	Суммарная наработка блоков может быть отражена в программе или экспортирована в CSV-формат (функция "Учет электроэнергии" должна быть активирована).	✓	✓				
Индикация "Фильтр"	Индикация-напоминание "Фильтр" может быть отключена. В этом случае состояние "Фильтр" проверяется вручную.	✓					
Ограничение электропотребления	Ограничение электропотребления осуществляется за счет верного применения следующих методов: сдвига целевой температуры, переключения в режим вентиляции, выключения блока.	✓		✓			
Ограничение пиков электропотребления	Ограничение пиков электропотребления для соответствия предварительно установленным пределам.	✓			✓		
Дежурный обогрев *1,4	Обогрев по таймеру с целевой температурой +12°C и выше.	✓					
Ограничение температурных установок *2	Задается нижний предел диапазона температур в режиме "Охлаждение" и верхний - в режиме "Обогрев".	✓					
Управление сторонними системами	Стороннюю систему можно включить/выключить, принять сигнал о ее состоянии (включено/выключено), принять сигнал „авария”, запрограммировать включение/выключение по таймеру. (Требуется ПЛК с прошивкой PAC-YG21CDA)	✓					
	Предусмотрена настройка в программе ПЛК PAC-YG21CDA взаимодействия с внутренними блоками системы City Multi. (Требуется составление таблицы взаимодействия)	✓				✓	
	Стороннюю систему можно включить/выключить, принять сигнал о ее состоянии (включено/выключено), принять сигнал „авария" можно с помощью прибора PAC-YG66DCA (DIDO-контроллер).	✓					

*1: В режиме дежурного обогрева система City Multi (кроме PUMY) может работать по таймеру с целевой температурой 12°C.

Эта функция может быть задействована для исключения промерзания помещения ночью.

*2: При использовании MA-пульта управления эта функция не может быть использована с некоторыми моделями внутренних блоков.

2. Объединение нескольких приборов AG-150A позволяет организовать центральное управление с компьютера 2000 внутренних блоков. При использовании счетчиков электроэнергии: отдельных или на базе ПЛК (программируемого контроллера) / счетчика импульсов PAC-YG60MCA, может быть организован поблочный учет потребляемой электроэнергии, а также ограничение производительности системы. Предусмотрена возможность подключения различных внешних устройств.

Список возможностей программы TG-2000A

Параметр	Описание	Лицензия AG-150A			
		Веб-управление	Таймеры	Управление электропотреблением	Управление сторонними системами через ПЛК
Вкл/Выкл	Включение/выключение группы, объединения, всех групп на этаже, всех групп в здании.	✓			
	Произвольный внешний прибор может быть включен или выключен (требуется PLC со специальной программой PAC-YG21CDA для подключения внешних устройств). *2	✓			
Режим работы	Режимы "Охлаждение", "Осушение", "Вентиляция", "Автоматический", а также "Обогрев" для группы, объединения, этажа или всего здания.	✓			
Установка температуры	Целевая температура может быть установлена для всех этажей, для одного этажа, для объединения или для группы. Диапазон устанавливаемой температуры (зависит от типа блока): Охлаждение/Осушение: 19°C - 30°C Обогрев: 17°C - 28°C Авто: 19°C - 28°C.	✓			
Скорость вентилятора	Предусмотрено 4-х ступенчатое регулирование скорости вентилятора.	✓			
Направление воздушного потока	Возможно установить 4 направления воздушного потока или режим качания, (зависит от типа внутреннего блока).	✓			
Вкл/выкл связанной вентустановки Лоссней	Связанную с группой вентустановку Лоссней можно включить или выключить, но переключать режим: „Вентиляция” - невозможно.	✓			
Блокировка местных пультов	Допускается блокировка отдельных функций местного пульта: Вкл/выкл, смена режима, изменение температуры, сброс индикации "Фильтр".	✓			
Годовой/еженедельный график	Если активирована соответствующая лицензия, то допускается задавать еженедельный и годовой графики автоматической работы. 2 шаблона, например, для зимы и для лета.	✓	✓		
Учет электропотребления (коэффициенты)	Раздельный по внутренним блокам (или произвольным их объединениям) учет коэффициентов электропотребления мультizonальной системы, а также передача данных в CSV-формат (Excel).	✓		✓	
Учет расхода электроэнергии и ее стоимости	С помощью счетчика эл. энергии с интерфейсом RS-485, подключаемого к компьютеру, можно организовать учет в абсолютных величинах эл. энергии, а также ее стоимости. Возможен двухтарифный учет.				
	С помощью программируемого контроллера (PLC), подключаемого к компьютеру, а также устройства учета эл. энергии можно организовать учет в абсолютных величинах эл. энергии, а также ее стоимости. Возможен учет по 5 тарифам в течении дня.	✓		✓	
	С помощью счетчика импульсов PAC-YG60MCA, поступающих от устройств учета эл. энергии, можно организовать учет в абсолютных величинах эл. энергии, а также ее стоимости. Возможен учет по 5 тарифам в течении дня.				
Память неисправностей и рабочих параметров	Архив неисправностей и архив системных установок на 10 000 записей ежедневно. Каждый из этих архивов может ежедневно или ежемесячно экспортироваться в CSV-формат. Архив системных установок содержит только настройки, сделанные из TG-2000A	✓			
Наработка блоков	Суммарная наработка блоков может быть отражена в программе или экспортирована в CSV-формат (функция "Учет электроэнергии" должна быть активирована).	✓		✓	
Индикация "Фильтр"	Индикация-напоминание "Фильтр" может быть отключена. В этом случае состояние "Фильтр" проверяется вручную.	✓			
Ограничение электропотребления	Ограничение электропотребления осуществляется за счет веерного применения следующих методов: сдвига целевой температуры, переключения в режим вентиляции, выключения блока.	✓		✓	
Ограничение пиков электропотребления	Ограничение пиков электропотребления для соответствия предварительно установленным пределам.	✓		✓	
Дежурный обогрев *1,4	Обогрев по таймеру с целевой температурой +12°C и выше.	✓			
Ограничение температурных установок *2	Задается нижний предел диапазона температур в режиме "Охлаждение" и верхний - в режиме "Обогрев".	✓			
Управление сторонними системами	Стороннюю систему можно включить/выключить, принять сигнал о ее состоянии (включено/выключено), принять сигнал „авария”, запрограммировать включение/выключение по таймеру. (Требуется ПЛК с прошивкой PAC-YG21CDA)	✓			
	Предусмотрена настройка в программе ПЛК PAC-YG21CDA взаимодействия с внутренними блоками системы City Multi. (Требуется составление таблицы взаимодействия)	✓			✓
	Стороннюю систему можно включить/выключить, принять сигнал о ее состоянии (включено/выключено), принять сигнал „авария” можно с помощью прибора PAC-YG66DCA (DIDO-контроллер).	✓			

*1: В режиме дежурного обогрева система City Multi (кроме PUMY) может работать по таймеру с целевой температурой 12°C. Эта функция может быть задействована для исключения промерзания помещения ночью.

*2: При использовании MA-пульта управления эта функция не может быть использована с некоторыми моделями внутренних блоков.

3) Интерфейс пользователя программы TG-2000A

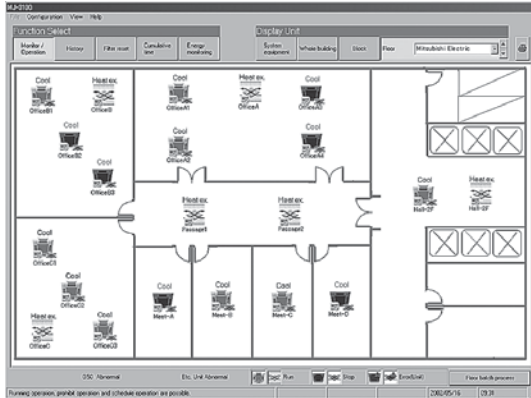

План этажа здания

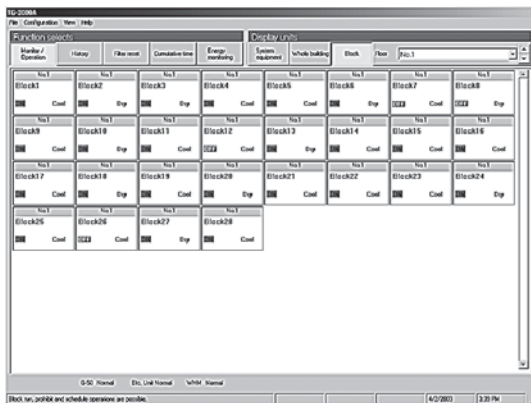

Объединения групп блоков

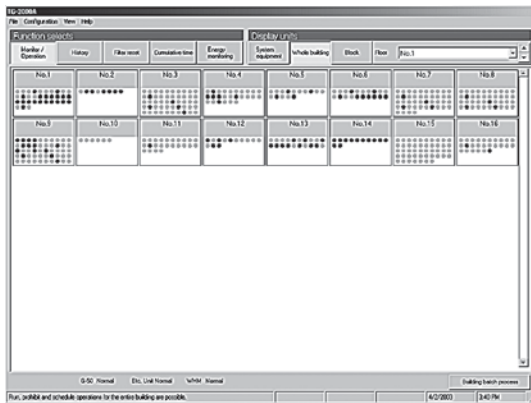

Все этажи

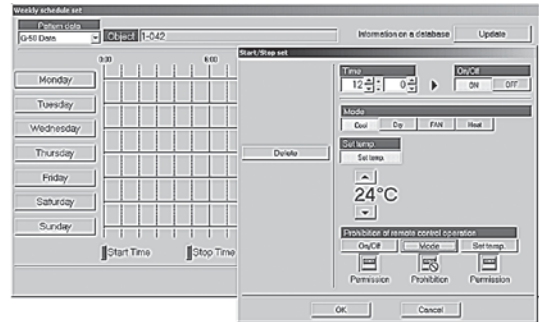

Автоматическая работа по недельному таймеру

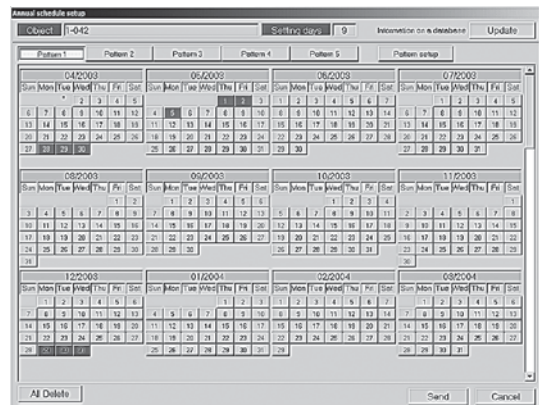

Автоматическая работа по ежегодному графику

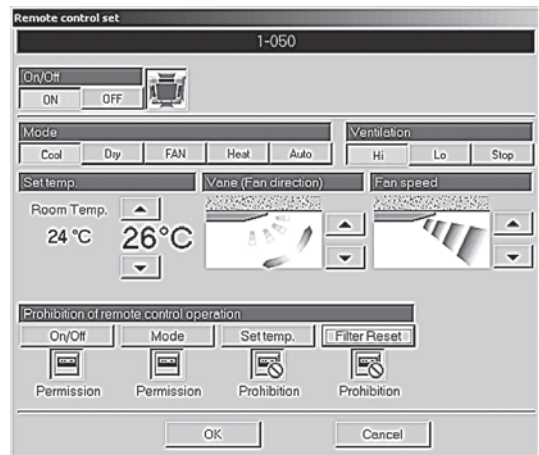

Управление группой блоков

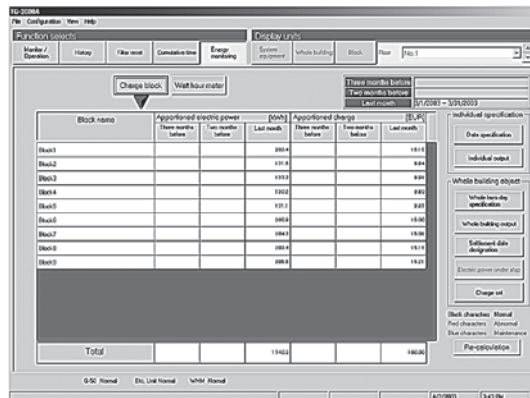

Окно раздельного учета электропотребления (по объединениям групп)



Мониторинг/управление цифровыми входами и выходами (DIDO контроллер)

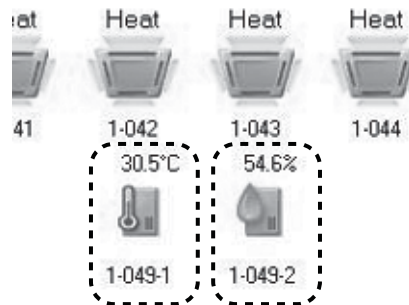

Измерение температуры и влажности (через AI контроллер)



Подсчет импульсов (например, от счетчика электроэнергии)

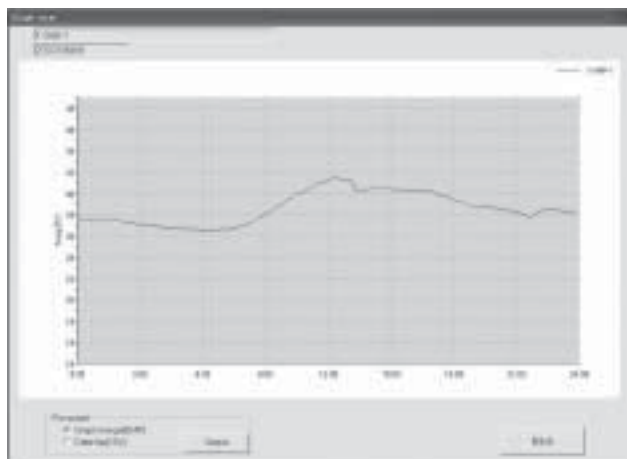

Графическое представление изменения температуры и влажности

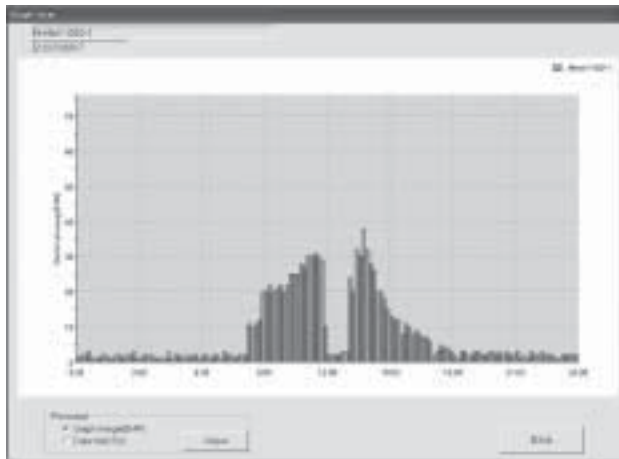

Графическое представление изменения потребляемой мощности

4) Требования к операционной системе и аппаратным средствам

Совместимость аппаратных средств и программы TG-2000A

	Версия TG-2000A	Системные требования
TG-2000A совместимая с AG-150A/GB-50A	TG-2000A версия 5.60 и выше *1	Операционная система: Windows Vista/XP
TG-2000A совместимая с GB-50A с набором обычных функций	TG-2000A версия 5.30 и выше	Операционная система: Windows XP/2000

*1 : Версия 5.20 программы TG-2000A может быть обновлена до версии 5.60.

Для программы TG-2000A необходим компьютер, удовлетворяющий следующим требованиям.

Параметр	Минимальные требования		Рекомендуется
PC	PC/AT совместимый (рекомендуется: IBM, HP, DELL)		На заводе производилось тестирование на системах IBM, HP и DELL (бизнес модели)
CPU (процессор)	Core™ 2 Duo 1.66 ГГц и выше (Windows Vista для Core 2 Duo)		Core™ 2 Duo 2.4 ГГц и выше
	Pentium® M 1.7 ГГц и выше		Pentium® M 2.0 ГГц и выше
	Pentium® M 2.4 ГГц и выше		Pentium® M 2.8 ГГц и выше
Память	ОС Windows Vista : 1 ГБ и более		2 ГБ и более
	ОС Windows XP / 2000 : 512 МБ и более		1 ГБ и более
HDD (жесткий диск)	Локальная диспетчеризация	6 ГБ и более (2 ГБ и более на диске C:)	40 ГБ свободного пространства на диске C: При использовании функции графического вывода данных диск, на котором сохраняется эта информация должен иметь свободное пространство в соответствии с количеством групп: 200 групп - 2 ГБ, 500 групп - 5 ГБ, 1000 групп - 10 ГБ, 2000 групп - 20 ГБ.
	Удаленно	20 ГБ и более	200 МБ на каждый удаленный объект
Съемные носители	Привод CD-ROM, USB-контроллер		Можно использовать другие дополнительные устройства хранения данных.
Разрешение	1024 × 768 и выше, 65536 цветов и более		
Последовательный порт	1 порт и более		Последовательный порт необходим при учете электропотребления с помощью счетчиков с интерфейсом RS-485.
LAN (сеть)	1 порт (10BASE-T/100BASE-TX)		* 1
Модем	Модем 56K		Если управление удаленными объектами осуществляется через телефонную линию.
USB	2 порта и более		Для резервного хранения данных.
Операционная система	Windows® Vista Business		Английская версия
	Windows® XP Professional Service Pack 2 and above *2		Английская версия
	Windows® 2000 Professional Service Pack 4 *2		Английская версия
Другие	Компьютер должен быть специально выделен для программы TG-2000A.		Компьютер должен быть включен постоянно (только некоторые функции - см. описание программы).

*1 Используйте компонент, рекомендованный для вашего компьютера.

*2 Обязательно следует устанавливать указанное обновление (Service Pack)

5) Применимость функций к моделям

Программа TG-2000A выполняет две основные функции: мониторинг/контроль систем и различные формы учета. Обратите внимание, что к некоторым моделям применимы не все функции. (TG-2000A версия 5.60 / 5.30 или выше)

○: поддерживается,

△: есть ограничения, ×: не поддерживается

Таблица 1. Применимость функций программы TG-2000A к моделям.

Функция Модель	Управление/ обслуживание	Раздельный учет электропотребления (без счетчиков)	Раздельный учет электропотребления (с использованием счетчиков)	Ограничение эл/потребления и пиков
Y серия	○		○ *1	○
HP серия	○		○ *1	
R2 серия	○		○ *1	○
WR2 серия	○		○ *1	○
WY серия	○		○ *1	○
PUMY серия	○		○ *1	○*6
Внутренние блоки	○		○ *2	○
Вентустановки LOSSNAY	○		○ *3	△*7
Прямоточные блоки	○		○ *1	△*8
Бустерный блок	○	×	△*12	△*13
Теплообменный блок	○	×	△*12	△*13
"A" control Mr. SLIM *4	○ (требуется адаптер)		○ *1,5	△*9
"K" control Mr. SLIM *4	○ (требуется конвертер)		○ *1,5	△*10
Кондиционер бытовой серии	○ (требуется адаптер)	×	△ Требуется отдельный счетчик электроэнергии.	△*11

1) Расчет ведется отдельно по каждому объединению. Может быть не доступно для некоторых старых моделей.

2) Отдельные системы, предшествующие „Free Plan” не поддерживали учет электропотребления, основанный на контроле производительности. Поэтому наличие даже одной такой установки в системе учета, приводит к необходимости вести учет на основании данных „термостат включен” или „вентилятор включен”.

3) Вентустановки Лоссней, управляемые собственным пультом, поддерживаются системой учета электропотребления.

4) Не все модели “A” control Mr. SLIM и “K” control Mr. SLIM поддерживают указанные функции. Бустерный нагреватель внутренних блоков, которым оснащены некоторые модели, не может быть учтен.

5) Для моделей “A” control Mr. SLIM и “K” control Mr. SLIM используйте способ учета на основании данных „термостат включен” или „вентилятор включен”. Или установите отдельный счетчик электроэнергии на каждую такую систему.

6) Нет управления производительностью наружного блока.

7) Вентустановка Lossnay может быть только выключена.

8) Если атрибут внутреннего блока IC, то применимо ограничение производительности такое же как у обычных внутренних блоков. Если атрибут - FU (Lossnay с увлажнителем/нагревателем), то прямое ограничение производительности невозможно.

9) Инверторные системы поддерживают ограничение производительности наружного блока.

10) Отключение наружного блока по термостату не применяется. Допустимо только изменение скорости вентилятора.

11) Применяется только ограничение по температуре или отключение блока.

12) Для раздельного учета электропотребления теплообменного или бустерного блоков нагрева воды их следует подключать на отдельный счетчик электроэнергии.

Хотя бустерный блок предназначен только для работы в режиме нагрева воды, но при настройке программы графу „охлаждение” тоже необходимо заполнить: холодопроизводительность и потребляемая мощность.

При выборе наименования модели прибора все значения будут подставлены автоматически.

Для теплообменного и бустерного блоков учет электропотребления касается только первичного контура хладагента. (Каждый блок получает данные со своего счетчика электроэнергии.)

13) Поддерживается только переключение в режим „термостат выключен” или полное выключение системы.

Программа ПЛК для подсчета потребляемой электроэнергии PAC-YG11CDA

Компания Mitsubishi Electric предлагает программное обеспечение для программируемого логического контроллера (ПЛК) серии MELSEC Q, которое собирает и учитывает данные о потреблении электроэнергии со счетчиков. Производится распределение электроэнергии, потребленной наружным блоком мультizonальной VRF-системы City Multi, применительно ко внутренним блокам. Расчет ведется на основе учета расхода хладагента через внутренние блоки.

■ Пример

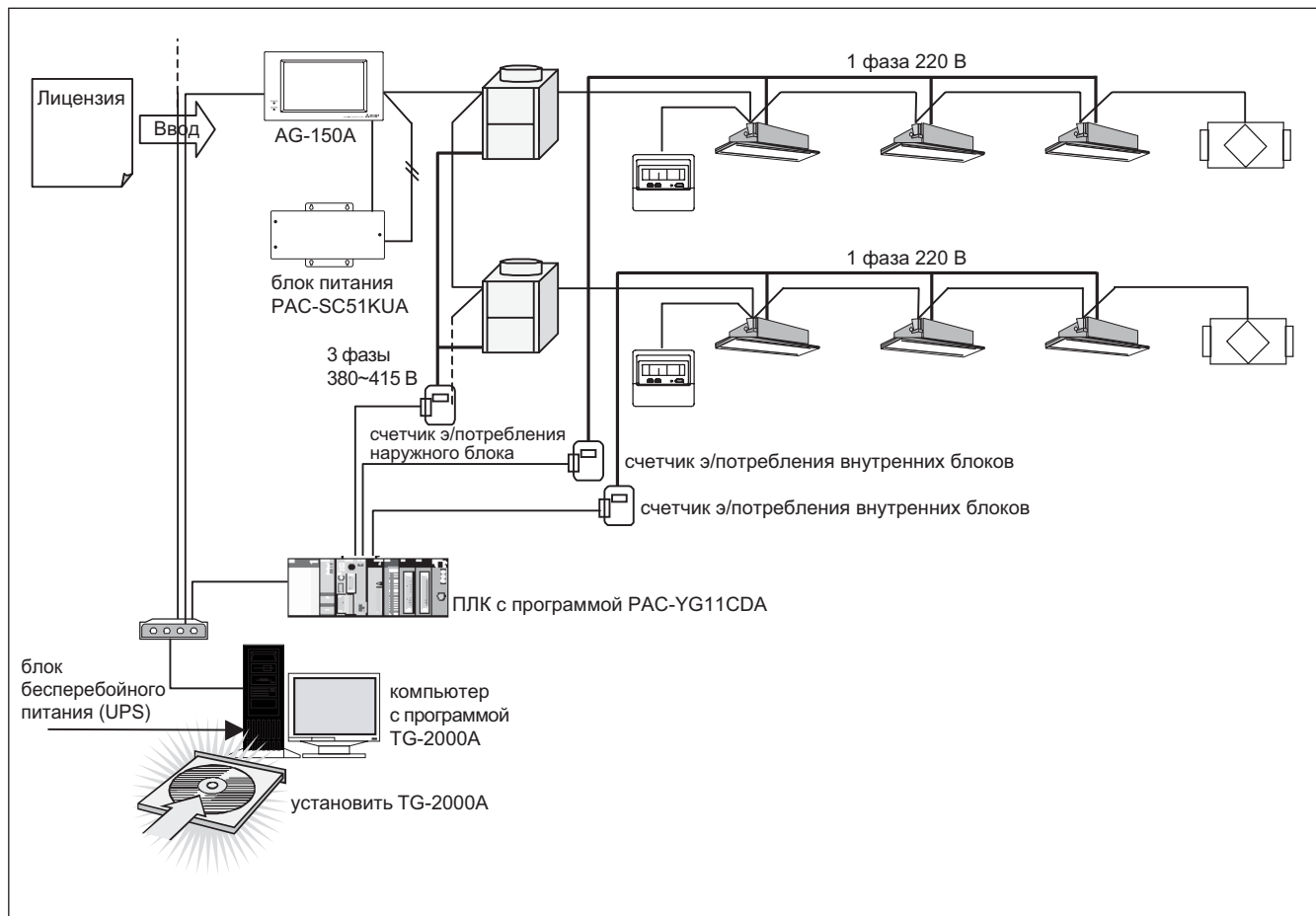

■ Необходимые элементы

Наименование	Производитель	Примечание
Компьютер	PC/AT совместимый	Протестированы IBM, DELL, HP, COMPAQ См. инструкцию по AG-150A
TG-2000A	Mitsubishi Electric	Для совместимости с AG-150A следует использовать последнюю версию программы TG-2000A
Лицензия подсчета энергопотребления (Charge Function)	Mitsubishi Electric	Для каждого AG-150A/GB-50A
Лицензия: Веб управление (Web Function)	Mitsubishi Electric	Для каждого AG-150A/GB-50A
ПЛК (программируемый логический контроллер)	Mitsubishi Electric	PLC для подсчета импульсов, не более 5 шт. См. техническое описание на PAC-YG11CDA.
Программа для ПЛК PAC-YG11CDA	Mitsubishi Electric	См. инструкцию по AG-150A/GB-50A
Счетчики электроэнергии с телеметрическим импульсным выходом	Mitsubishi Electric	См. инструкцию по AG-150A/GB-50A
Блок бесперебойного питания (UPS)		Выбирается самостоятельно

Программа ПЛК PAC-YG21CDA для управления инженерными системами здания посредством ПЛК

Компания Mitsubishi Electric предлагает программное обеспечение для программируемого логического контроллера (ПЛК) серии MELSEC Q, которое объединяет управление системы кондиционирования с другими с другими инженерными системами, такими как освещение и пр.
 Функции: вкл/выкл., оповещение об аварии, мониторинг и работа по таймеру.

■ Пример

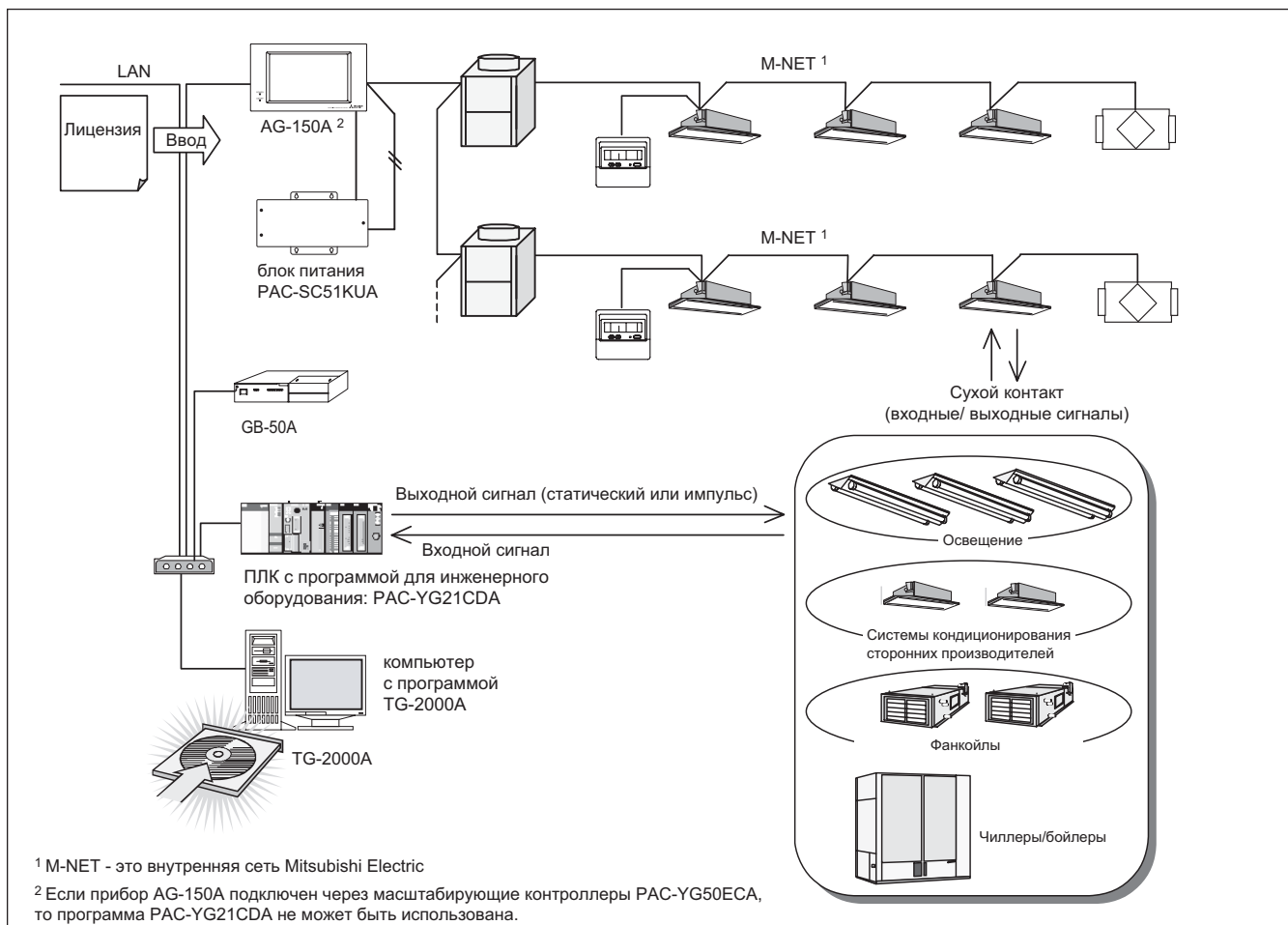

■ Необходимые элементы

Наименование	Производитель	Примечание
Компьютер	PC/AT совместимый	Протестированы IBM, DELL, HP, COMPAQ См. инструкцию по AG-150A/GB-50A
TG-2000A	Mitsubishi Electric	Для совместимости с AG-150A/GB-50A следует использовать последнюю версию программы TG-2000A
Лицензия: Веб управление (Web Function)	Mitsubishi Electric	Для каждого AG-150A/GB-50A
Лицензия: ПЛК для инженерного оборудования (General Equipment)	Mitsubishi Electric	Необходимо составить таблицу входных/выходных сигналов.
ПЛК (программируемый логический контроллер)	Mitsubishi Electric	Убедитесь в наличии модулей цифрового входа/выхода
Программа для ПЛК PAC-YG21CDA	Mitsubishi Electric	См. инструкцию по AG-150A/GB-50A

PAC-YG31CDA - программный интерфейс BACnet®

Система City Multi может быть легко подключена к системе управления зданием (BMS) через "BACnet". BACnet - это метод связи, лежащий в основе многих систем диспетчеризации BMS и позволяющий подключить к ним оборудование различных производителей.

Один программный интерфейс BACnet™ может взаимодействовать с 10 приборами AG-150A¹/GB-50A. Максимальное количество внутренних блоков - 500.

Примечание

¹ Не допускается подключение прибора AG-150A к системе через масштабирующие контроллеры PAC-YG50ECA.

■ Пример

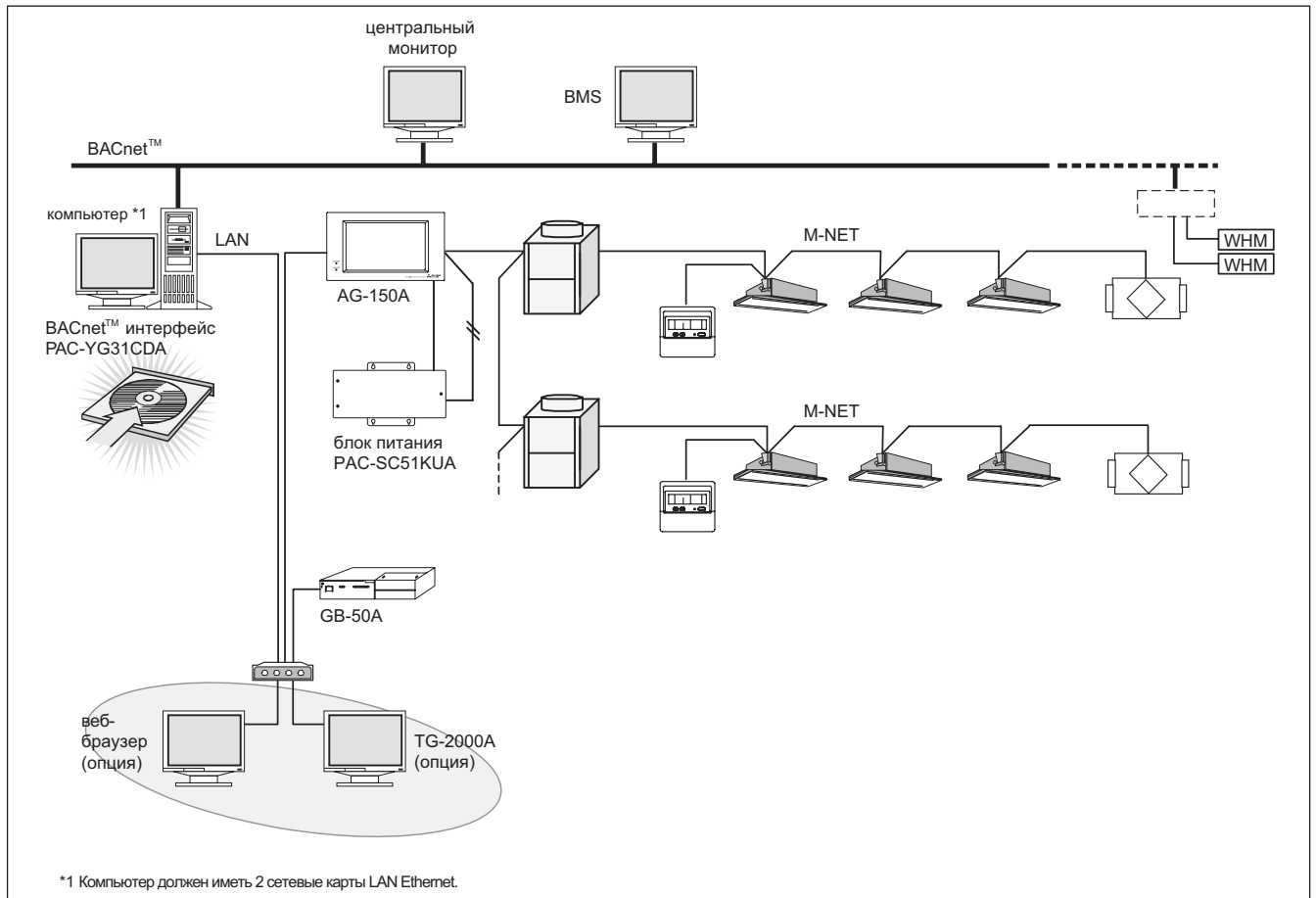

Наименование	
Управление	Вкл/Выкл
	Режим
	Скорость вентилятора
	Направление потока воздуха
	Установка температуры
	Сброс сигнала "Фильтр"
	Запрет на вкл/выкл с локального пульта
	Запрет на изменение режима с локального пульта
	Запрет на сброс "Фильтр" с локального пульта
	Запрет на изменение температуры с локального пульта
	Общее выключение
Мониторинг	Вкл/Выкл
	Режим
	Скорость вентилятора
	Направление потока воздуха
	Значение комнатной температуры
	Сигнал "Фильтр"
	Сигнал аварии
	Сигнал ошибки
Состояние сигнальной линии	

Для программного интерфейса BACnet PAC-YG31CDA требуется выделенный компьютер.

Аппаратный интерфейс ВАС-HD150 для сети ВАСnet®

Системы CITY MULTI могут быть подключены в систему диспетчеризации (BMS - Building Management System), построенные по технологии ВАСnet®, с помощью аппаратного шлюза ВАС-HD150-Е. ВАСnet - это открытый протокол, широко применяемый в системах диспетчеризации для объединения различных инженерных систем от разных производителей. Обычно этот протокол используется для построения крупномасштабных систем управления. Один шлюз ВАС-HD150-Е организует взаимодействие с 50 внутренними блоками.

■ Спецификация

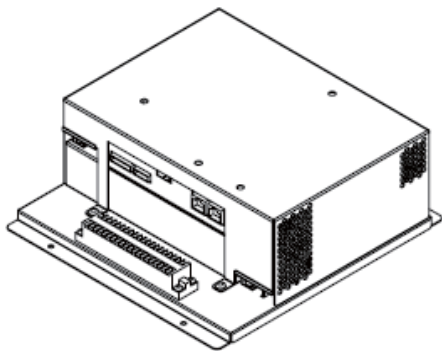

Наименование		Значение
Габаритные размеры		266 (В) × 250 (Ш) × 97.2 (Г) мм
Вес		8,0 кг
Электропитание		M-NET(23 ~ 30 В пост. тока)
Условия эксплуатации	температура	-10 ~ 55°C
	влажность	относительная влажность 30~90% (не допускать конденсации влаги)
	расположение прибора	Не подвергать воздействию запыленного воздуха, дыма, коррозионно активных и горючих газов и паров, а также соли.
Потребляемая мощность		25 Вт
Корпус прибора		листовая сталь
Расположение прибора		в помещении (офис и т.п.), в электрощит
Контролируемые приборы		50 групп (не более 50 блоков)

■ Структура системы управления

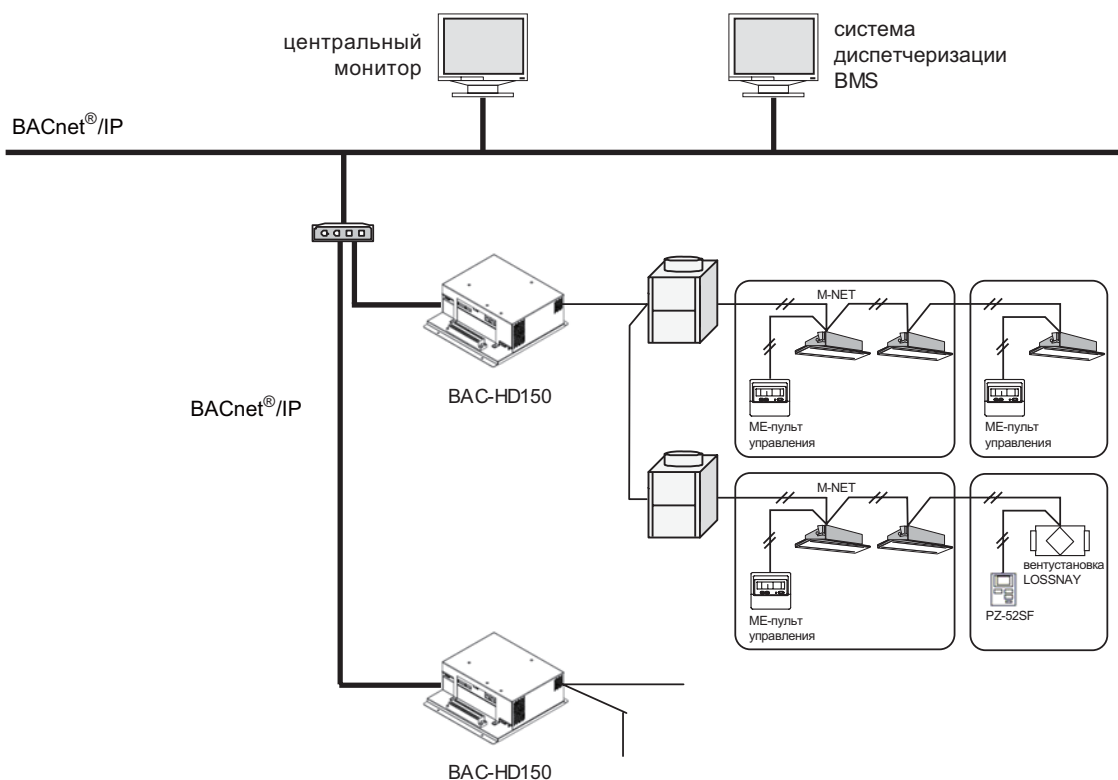

■ Функции

Контролируемые параметры

Управление	Мониторинг
Включить / выключить Переключить режим работы Изменить скорость вентилятора Изменить направление воздушного потока Установить целевую температуру Сброс напоминания „Фильтр” Блокировка отдельных функций индивидуального пульта: включение / выключение; переключение режима работы; сброс индикации „Фильтр”; изменение температуры. Принудительное выключение	Включено / выключено Режим работы Скорость вентилятора Направление воздушного потока Целевая температура Состояние напоминания „Фильтр” Температура в помещении Состояние блокировки функций индивидуального пульта: включение / выключение; переключение режима работы; сброс индикации „Фильтр”; изменение температуры. Авария / норма Код неисправность Состояние обмена данными

■ Размеры

ед. изм.: мм

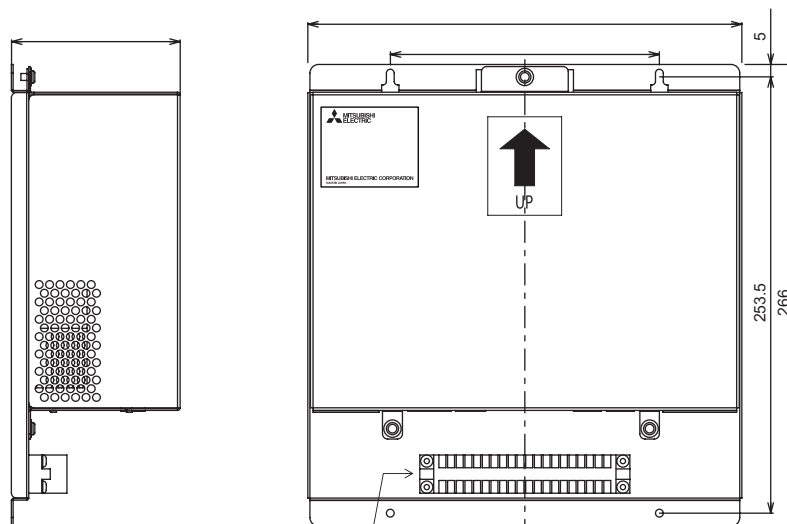

Клеммная колодка (будет использоваться в последующих модификациях прибора ВАС-HD150)

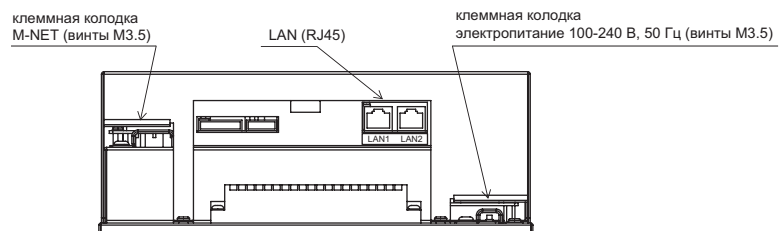

Программа ПЛК PAC-YG41CDA для ограничения пикового потребления электроэнергии

Компания Mitsubishi Electric имеет средства для ограничения пикового энергопотребления в период максимальной загрузки системы кондиционирования воздуха.

■ Пример

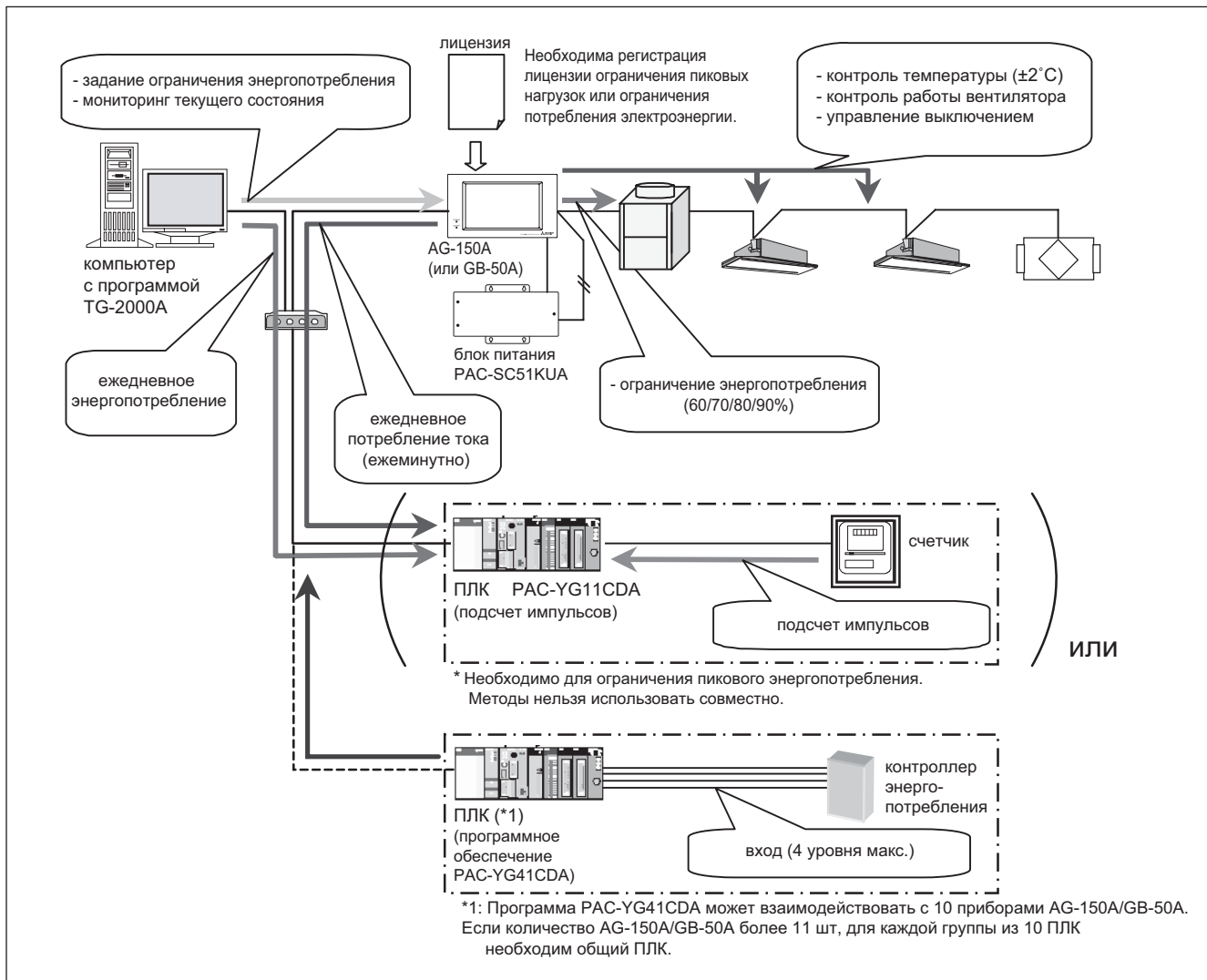

■ Необходимые элементы

Наименование	Производитель	Примечание
Компьютер	PC/AT совместимый	Протестированы IBM, DELL, HP, COMPAQ См. инструкцию по AG-150A/GB-50A
TG-2000A	Mitsubishi Electric	Для совместимости с AG-150A/GB-50A следует использовать последнюю версию программы TG-2000A
AG-150A/GB-50A	Mitsubishi Electric	Следует использовать последнюю версию встроенного программного обеспечения
Лицензия: ограничение пикового электропотребления (Demand Control)	Mitsubishi Electric	Для каждого AG-150A/GB-50A
Лицензия: веб управление (Web Function)	Mitsubishi Electric	Для каждого AG-150A/GB-50A
ПЛК (программируемый логический контроллер)	Mitsubishi Electric	
Программа для ПЛК PAC-YG41CDA	Mitsubishi Electric	См. инструкцию по AG-150A/GB-50A

Применение программного обеспечения TG-2000A позволяет ограничивать энергопотребление по наружным/внутренним блокам или ограничивать пиковые нагрузки, используя ПЛК.

Наименование		Содержание
Ограничение энергопотребления	Контроль внутренних блоков	Программа TG-2000A (или настройка через веб-браузер) конфигурирует прибор AG-150A/GB-50A, устанавливая для каждого блока способ ограничения производительности, а также длительность его применения: 1. Контроль температуры ($\pm 2^{\circ}\text{C}$) 2. Контроль режима работы: переключение в режим вентиляции (термостат выключен) 3. Выключение внутреннего блока. Для объединений в которых разность целевой температуры и температуры в помещении превышает установленное значение, метод ограничения производительности, указанный в нулевом уровне, не применяется.
	Контроль наружного блока ²	Программа TG-2000A (или настройка через веб-браузер) устанавливает для AG-150A/GB-50A следующие параметры для ограничения энергопотребления для каждого наружного блока.
Ограничение пиковых нагрузок	Внешнее ограничение производительности ³ (PAC-YG41CDA)	От внешнего устройства (Demand Controller) на ПЛК поступает сигнал, соответствующий уровню ограничения производительности. Программируемый логический контроллер (ПЛК) имеет встроенное программное обеспечение PAC-YG41CDA. Далее ПЛК передает эту информацию на прибор AG-150A/GB-50A, которые в свою очередь вычисляют и применяют тот или иной способ ограничения производительности и его длительность. Программное обеспечение PAC-YG41CDA рассчитано на взаимодействие с 10 приборами AG-150A/GB-50A.
	Ограничение пиков ³ электропотребления (PAC-YG11CDA)	К ПЛК (или к прибору PAC-YG60MCA) подключается счетчик электроэнергии, который включен в цепь питания наружных блоков. В приборах AG-150A/GB-50A выполняются начальные настройки уровней ограничения потребляемой мощности. Далее эти приборы строят прогноз средней получасовой мощности системы на следующие полчаса и выбирают способ и длительность ограничения производительности. Допускается объединять цепи питания наружных блоков, подключенных к одному прибору AG-150A/GB-50A, устанавливая общий счетчик электроэнергии.
Мониторинг ограничения энергопотребл. состояние/ история ¹	Контроль состояния	Работа в режиме энергосбережения индицируется соответствующей иконкой на мониторе.
	Ежедневный отчет	Наблюдение за ежедневным энергопотреблением производится программным обеспечением. AG-150A/GB-50A может хранить информацию за 3 дня (сегодня, вчера, позавчера).
	Ежемесячный отчет	Наблюдение за ежемесячным энергопотреблением производится программным обеспечением (максимум 62 дня).

Примечания

- 1) Формирование ежедневных и ежемесячных отчетов возможно только при зарегистрированной лицензии "Ограничение пиков электропотребления" (Energy-saving peak cut control). Программа TG-2000A должна быть постоянно включена, для сбора данных об ограничении производительности, а также истории работы. Автоматический вывод ежедневного и ежемесячного отчетов в виде CSV-файлов может быть произведен за 2 года.
- 2) Для наружных блоков полупромышленной серии Mr. Slim управление производительностью может осуществляться только для модификаций с инвертором.
- 3) Дополнительная информация изложена в руководстве по применению приборов AG-150A/GB-50A, а также программного обеспечения Mitsubishi Electric TG-2000A.

Интерфейс LMAP-02E для сетей LonWorks®

С помощью интерфейса LMAP02-E возможен открытый сетевой доступ.

- Растущий спрос на открытые сетевые системы обусловлен возможностью свободного подключения оборудования (вне зависимости от производителя) к системам диспетчеризации. Используя протокол Lonworks®, компания Mitsubishi Electric реализовала сетевой доступ к управлению кондиционерным оборудованием.
- Открытый сетевой протокол позволяет объединить различные системы и осуществлять единое управление. При этом различные инженерные системы здания подключены к единой сети.
- Один прибор LMAP02-E обеспечивает возможность подключения до 50 внутренних блоков.

Параметры	
Управление	Включение/выключение
	Переключение режимов
	Соединение с сетью
	Установка скорости вентилятора
	Установка вкл/выкл индивидуальной блокировки
	Установка режимов индивидуальной блокировки
	Установка индивидуальной блокировки
	Общее выключение
Контроль	Состояние (включено/выключено)
	Режим
	Заданная температура
	Неисправность
	Температура воздуха на входе во внутренний блок
	Скорость вентилятора
	Термостат (включен/выключен)
	Состояние индивидуальной блокировки

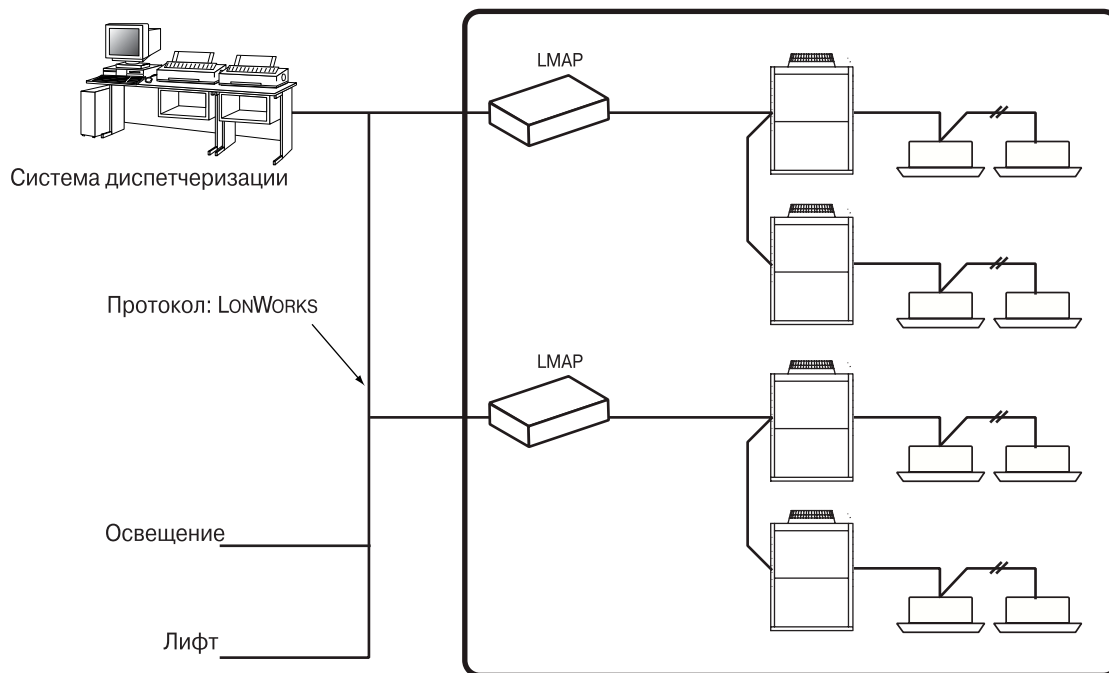

Сеть LonWorks позволяет спроектировать единую систему управления кондиционерным оборудованием, пожарной и охранной сигнализацией, освещением и т. п. Это также означает, что установка дополнительных систем потребует минимальных затрат на их подключение.

■ Спецификация

Параметр	Описание	
Подключаемое оборудование	MITSUBISHI ELECTRIC Кондиционеры системы CITY MULTI Кондиционеры системы Mr.SLIM(a-control) Кондиционеры системы LOSSNAY (* За подробностями обращайтесь к дилеру)	
Кол-во блоков	LM-AP может управлять 50-ю внутренними блоками (включая ЛОССНЕЙ)	
Neuron-ЧИП	TMPN3150 (10MГц)	
Сетевой приемопередатчик	FTT-10A (Свободная топология 78кб/с)	
Характеристика	Средняя коммуникац. производительность	2.5 вводов/сек
	Максимальная коммуникац. производительность	50 вводов/сек (для одной секунды)

* Надлежащая связь доступна при параметрах, превосходящих указанные в таблице.

* Рекомендуется использовать подтверждение ACK.

* Детальная информация, касающаяся построения сети LonWorks®, изложена компанией Echelon Corporation в издании „FTT-10A Free Topology Transceiver User's Guide“,

<Сетевые переменные в LMAP02-E >

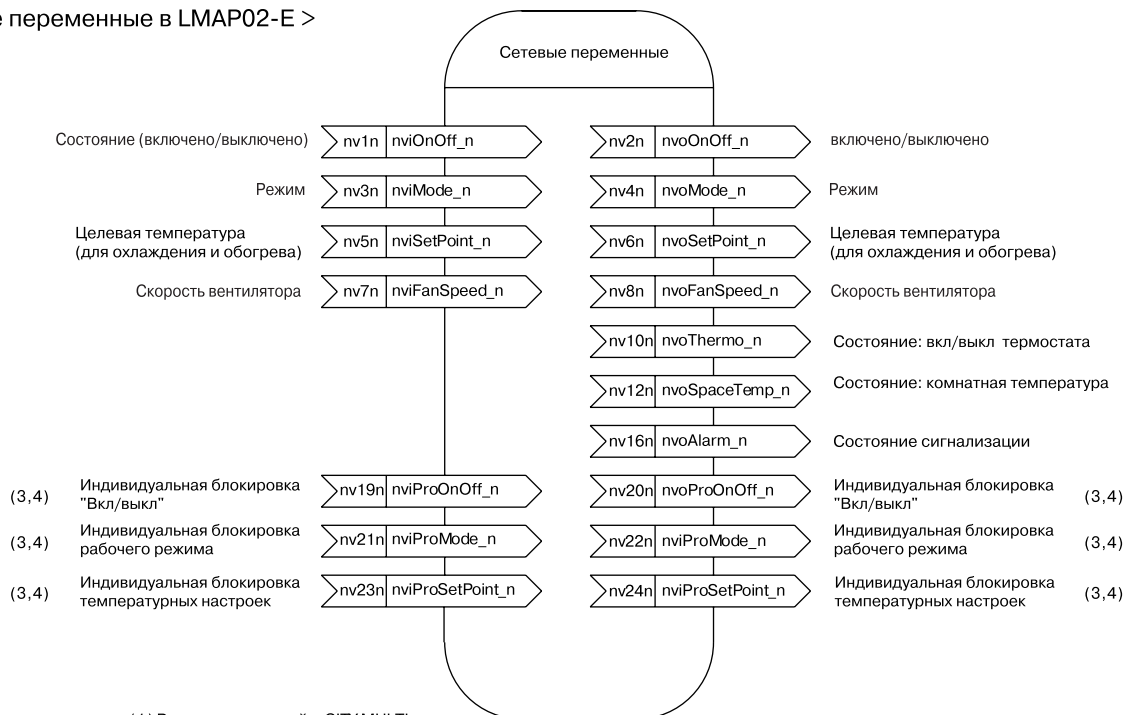

- (1) Рассмотрен случай с CITY MULTI
- (2) Рассмотрен случай, когда нельзя использовать системную конфигурацию кондиционера.
- (3) "n" означает адрес блока (M-NET).
- (4) Возможно использование с пультом "MA".

■ Габариты

Параметр	Описание	
Габариты	340 (H) x 360 (W) x 59.6 (D) мм	
Вес	3.3 кг	
Напряжение	~ 220 - 240В (50/60 Гц)	
Ток	50 мА (Максимум)	
Окр. среда	Температура Эксплуатация	-15 – 43 °С
	Хранение	-20 – 60 °С
	Влажность	30 – 95 %
Монтаж	Щит управления	

Блок питания PAC-SC51KUA

Блок питания PAC-SC51KUA содержит два источника питания постоянного тока 22-30 В (клеммная колодка TB2) и 24 В (клеммная колодка TB3). Первый из них подает постоянную составляющую в линию центральных пультов (через смеситель), а второй - используется для питания ЖК-дисплея и сетевого контроллера в приборах AG-150A.

При подключении центральных пультов следует учитывать нагрузочную способность данного блока питания.



Рис. 1. Питание центральных пультов управления.

При использовании блока питания PAC-SC51KUA не требуется переставлять перемычку CN41 на плате управления наружного блока.

Для расчета нагрузки используют индексы: например, индекс потребляемой мощности внутреннего блока составляет 1. Индексы других приборов приведены в таблице 1.

Таблица 1. Индексы потребляемой мощности.

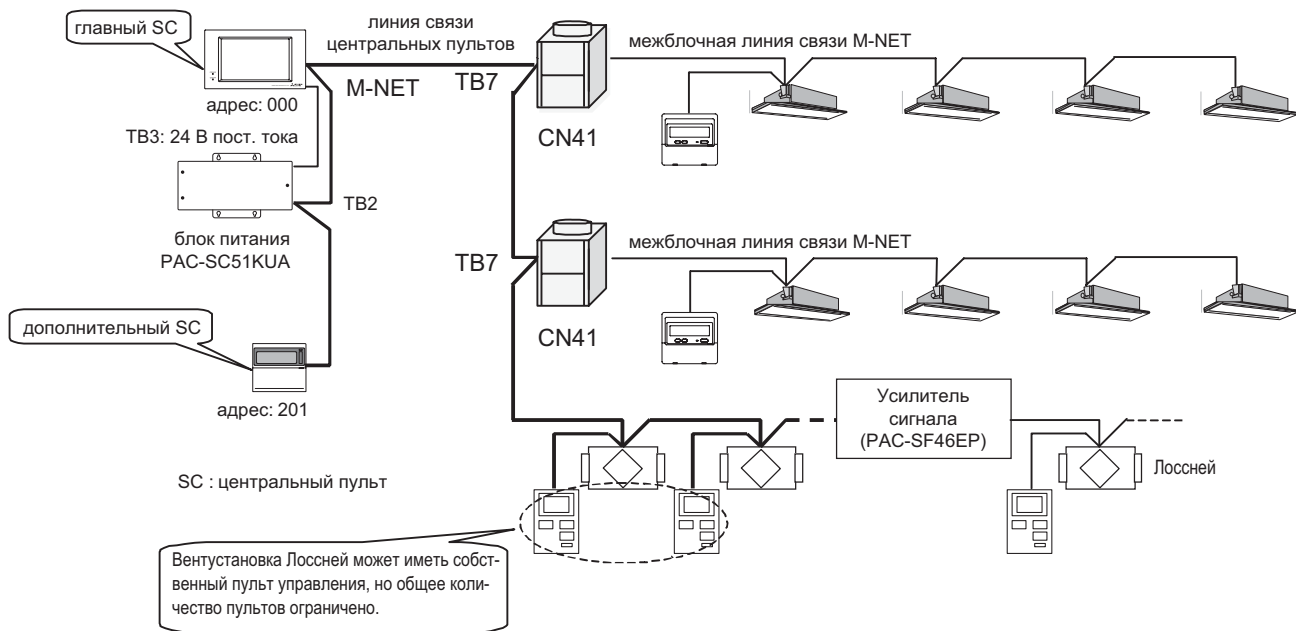
Контроллеры		Другие центральные пульты		Локальные пульты управления
AG-150A	GB-50A	Центральный пульт PAC-YT40ANRA	Центральные пульты PAC-SC30GRA, PAC-SF44SRA Системный таймер PAC-YT34STA	пульт ME-типа (PAR-F27MEA) пульт Лоссней (PZ-52SF)
0.5	3	1	0.5	0.25

Нагрузочная способность блока питания PAC-SC51KUA составляет 5 единиц. Максимальное количество центральных контроллеров приведено в таблице 2.

Таблица 2. Максимальное количество центральных контроллеров, подключенных к PAC-SC51KUA.

Контроллеры		Другие центральные пульты		Локальные пульты управления
AG-150A	GB-50A	Центральный пульт PAC-YT40ANRA	Центральные пульты PAC-SC30GRA, PAC-SF44SRA Системный таймер PAC-YT34STA	пульт ME-типа (PAR-F27MEA) пульт Лоссней (PZ-52SF)
1 прибор(*1)	1 прибор	5 приборов	10 приборов	20 приборов

Примечание:

1) Так как мощность источника питания 24 В позволяет подключить только 1 прибор AG-150A.

Система управления климатическим оборудованием может состоять из нескольких пультов управления, поэтому необходимо вычислить нагрузку, которую они составляют для блока питания.

Например, в линию центральных пультов подключены следующие приборы: 1 x AG-150A, 2 x PAC-YT40ANRA, 1 x PAC-YT34STA, 6 x PZ-52SF. Суммарная нагрузка составит: $1 \times 0.5 + 2 \times 1 + 1 \times 0.5 + 6 \times 0.25 = 4.5 < 5$. Поэтому в данном случае достаточно одного блока питания PAC-SC51KUA. Если суммарная нагрузка превышает 5 единиц, то необходимо установить усилитель сигнала PAC-SF46EPA. Подробнее об этом приборе - см. раздел 12.

Если в системе присутствует один прибор AG-150A или GB-50A, то блок питания PAC-SC51KUA позволяет совместно с ним применять центральные пульта управления в количестве, указанном в таблицах 3 и 4.

Таблица 3. Количество центральных пультов совместно с 1 x AG-150A.

Таблица 4. Количество центральных пультов совместно с 1 x GB-50A.

V : допускается

V : допускается

		Центральный пульт PAC-YT40ANRA						
		0	1	2	3	4	5	6
Центральные пульты PAC-SC30GRA, PAC-SF44SRA Системный таймер PAC-YT34STA	0	-	V	V	V	V		
	1	V	V	V	V	V		
	2	V	V	V	V			
	3	V	V	V	V			
	4	V	V	V				
	5	V	V	V				
	6	V	V					
	7	V	V					
	8	V						
	9	V						
	10							
	11							
12								

		Центральный пульт PAC-YT40ANRA						
		0	1	2	3	4	5	6
Центральные пульты PAC-SC30GRA, PAC-SF44SRA Системный таймер PAC-YT34STA	0	-	V	V				
	1	V	V					
	2	V	V					
	3	V						
	4	V						
	5							
	6							
	7							
	8							
	9							
	10							
	11							
12								



Внимание!

• При реализации функций раздельного учета электропотребления или ограничения пиков электропотребления рекомендуется использовать блок питания PAC-SC51KUA. Если вместо этого блока электропитание прибора GB-50A или AG-150A поступает от одного из наружных блоков, то отключение сетевого напряжения этого блока вызовет неработоспособность всей системы учета или ограничения.

■ Размеры

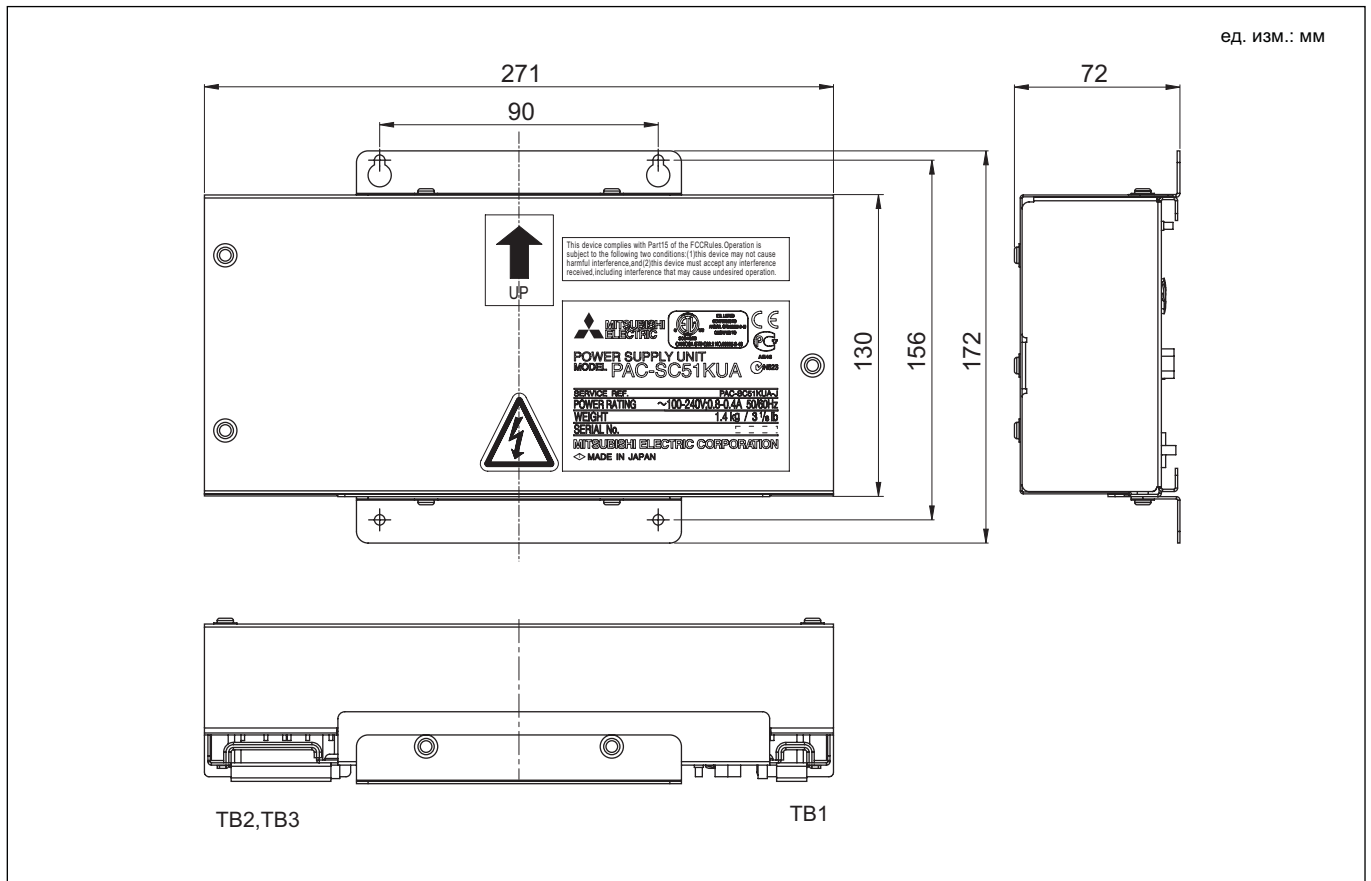

Усилитель сигнала PAC-SF46EPA

Сигнальная линия M-NET имеет ограниченную нагрузочную способность. Постоянную составляющую в межблочную линию связи (клеммная колодка ТВ3) и в линию центральных пультов (клеммная колодка ТВ7) выдает наружный блок. Для правильного взаимодействия компонентов системы необходимо вычислить суммарную мощность всех потребителей в сигнальной линии, и проверить не превышено ли ограничение. Если количество приборов, нагружающих линию связи, больше 40, или их суммарная мощность превышает допустимый предел, то нагрузочная способность линии может быть увеличена за счет применения усилителя сигнала (постоянной составляющей). Расчет потребляемой мощности ведется в условных единицах. Потребляемая мощность внутренних блоков P20-P140 принята за 1, для остальных приборов следует руководствоваться следующей таблицей.

Таблица 1. Эквивалентная потребляемая мощность от сигнальной линии

Внутренние блоки	Внутренние блоки	BC-контроллер	MA-пульт управления, Лоссней	ME-пульт управления	Таймеры, центральные и групповые пульты управления	Упрощенный центр. пульт управления
P20-P140 GUF-50,100	P200,P250	CMB	PAR-21MAA PAR-YT51CRA(B) PAR-FA32MA LGH-RX-E PZ-60DR-E	PAR-F27MEA PAC-SE51CRA PZ-52SF	PAC-SC30GRA PAC-SF44SRA PAC-YT34STA AG-150A	GB-50A PAC-YT40ANRA
1	7	2	0	1/4	1/2	3

Таблица 2. Эквивалентная нагрузочная способность приборов

Усилитель сигнала	Блок питания	Масштабирующий контроллер	Наружный блок	Наружный блок
PAC-SF46EPA	PAC-SC51KUA	PAC-YG50ECA	В цепи ТВ3 и ТВ7 суммарно*	Только в цепи ТВ7
25	5	6	32	6

* Если цепь ТВ7 запитывает отдельный блок питания PAC-SC51KUA, то нагрузочная способность в цепи ТВ3 будет равна 32.

- 1) Рассчитайте количество приборов, подключенных к сигнальной линии ТВ3. (Внутренние блоки P200-250 считаются как 2, MA-пульта управления и вентустановки Лоссней не учитываются). Если, начиная расчет от наружного блока, сумма индексов достигает 40, то в эту точку необходимо будет установить усилитель сигнала PAC-SF46EPA.
- 2) Рассчитайте сумму индексов потребляемой мощности для приборов (согласно талице 7-3-1), подключенных к сигнальной линии, в направлении от ТВ7 к ТВ3. Если сумма индексов достигает 32, то в эту точку необходимо будет установить усилитель сигнала PAC-SF46EPA. Если для питания сигнальной линии ТВ7 используется отдельный блок питания, то приборы, подключенные в ТВ7, не учитываются.
- 3) Рассчитайте сумму индексов потребляемой мощности для приборов, подключенных к сигнальной линии ТВ7. Если сумма индексов достигает 6, то в эту точку необходимо будет установить усилитель сигнала PAC-SF46EPA.

■ Размеры

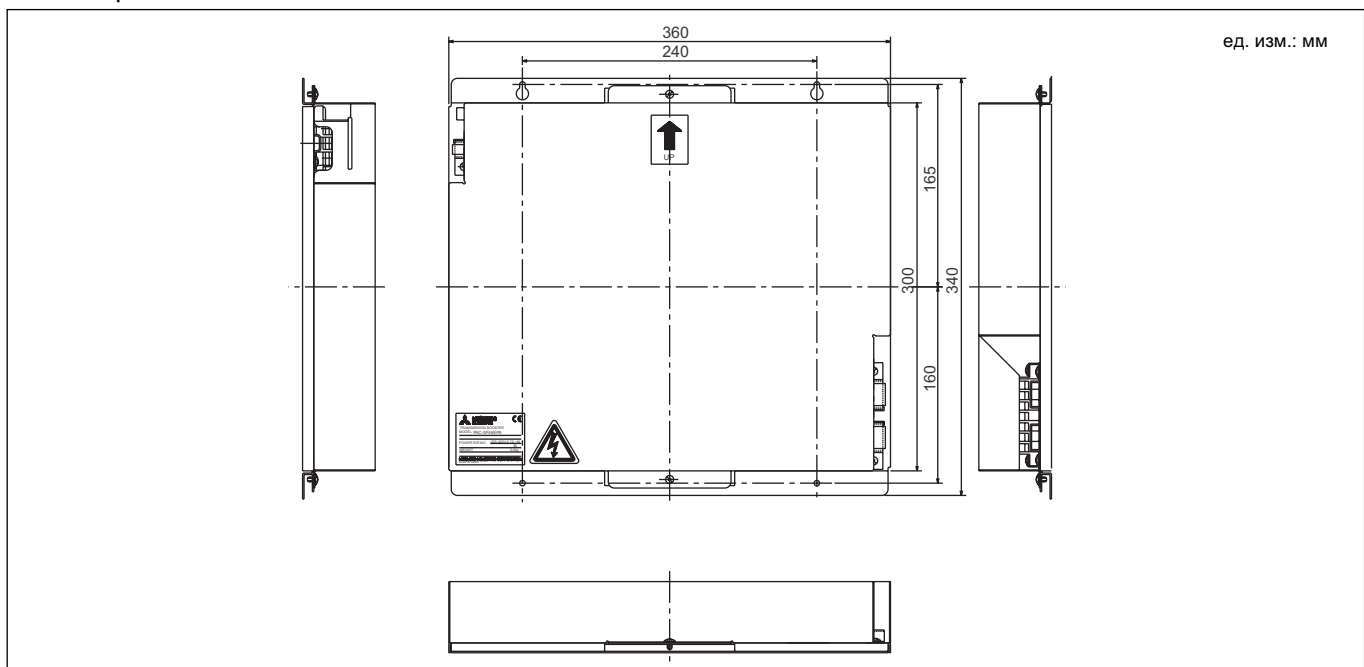

Счетчик импульсов PAC-YG60MCA (PI контроллер)

Сигналы сухих контактов внешних приборов подключаются на входные клеммы контроллера PAC-YG60MCA. Контроллер осуществляет подсчет импульсов и хранение данных со счетчиков электроэнергии, воды, газа и т.п. Эта информация может быть передана в программу диспетчеризации TG-2000A, и использована для организации учета электропотребления, ограничения пиковой мощности и реализации функции энергосбережения.

Данные об электропотреблении выводятся через AG-150A/GB-50A в веб-браузер. На экран прибора AG-150A эта информация не выводится.

Размеры

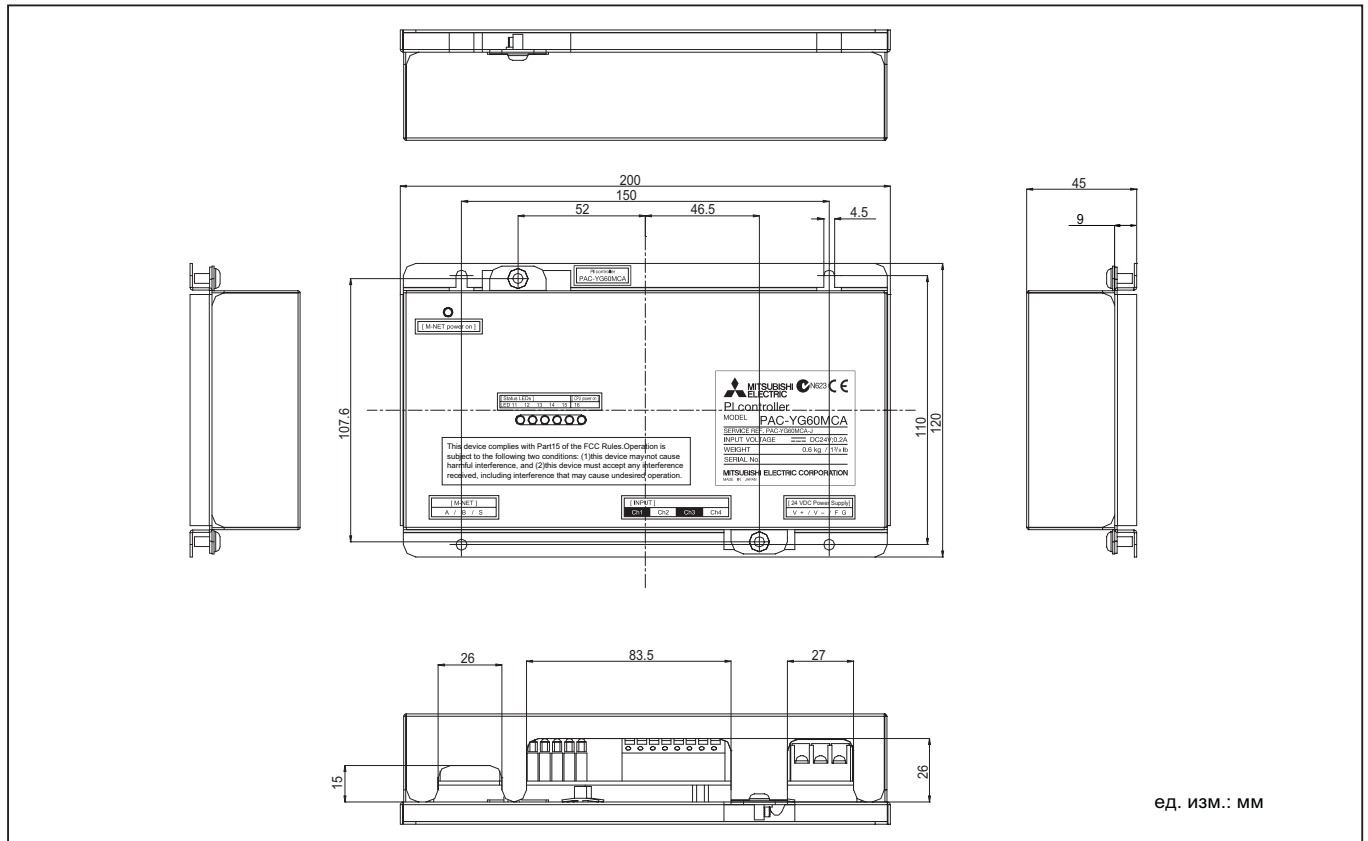

Ограничение ответственности.

1) Компания Mitsubishi Electric не несет финансовой ответственности за неисправности, которые находятся вне зоны нашего контроля или специальных обстоятельств (прогнозируемых или непредвиденных); за вторичные или случайные неисправности и ущерб, нанесенный другим объектам. Мы также не несем финансовой ответственности за упущенную выгоду в связи с неисправностью устройства или сбоем электропитания на объекте пользователя.

Компания Mitsubishi Electric не несет финансовой ответственности caused by end-users' requests including, but not limited to, device testing, startup, readjustment, and replacement.

2) PI контроллер только ведет учет числа импульсов с телеметрического выхода счетчика. При этом точность измерения определяется счетчиком.

Компания Mitsubishi Electric не несет финансовой ответственности за неисправности, которые находятся вне зоны нашего контроля или специальных обстоятельств (прогнозируемых или непредвиденных); за вторичные или случайные неисправности и ущерб, нанесенный другим объектам.

3) Возможно, что в некоторых странах данный способ учета электропотребления не соответствует требованиям законов и национальных стандартов относительно расчетов за электроэнергию.

⚠ Внимание!

Спецификация прибора

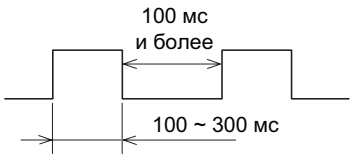
Параметр	Значение (описание)	
Блок питания	24 В пост. тока $\pm 10\%$, 5 Вт	
Интерфейсы	Сигнальная линия M-NET	17 - 30 В пост. тока (эквивалентный индекс потребляемой мощности в сети M-NET равен 1/4)
	Сухой контакт	Количество каналов (входов): 4 Тип сигнала: контакт без напряжения (сухой контакт) Длительность импульса: 100-300 мс (интервал между импульсами не менее 100 мс)  Напряжение: 24 В пост. тока Ток через контакт: 1 мА и менее
Условия эксплуатации и хранения	Температура	Диапазон рабочих температур: 0 ~ 40°C Температура хранения: -20 ~ 60°C
	Влажность	30 - 90% (не допускается конденсация)
Размеры	200 (Ш) × 120 (В) × 45 (Г) мм	
Вес	0.6 кг	
Внутренние часы	При отключении электропитания внутренний источник питания поддерживает ход часов в течение 1 недели. Для зарядки источника требуется 1 день. Замена источника не предполагается.	

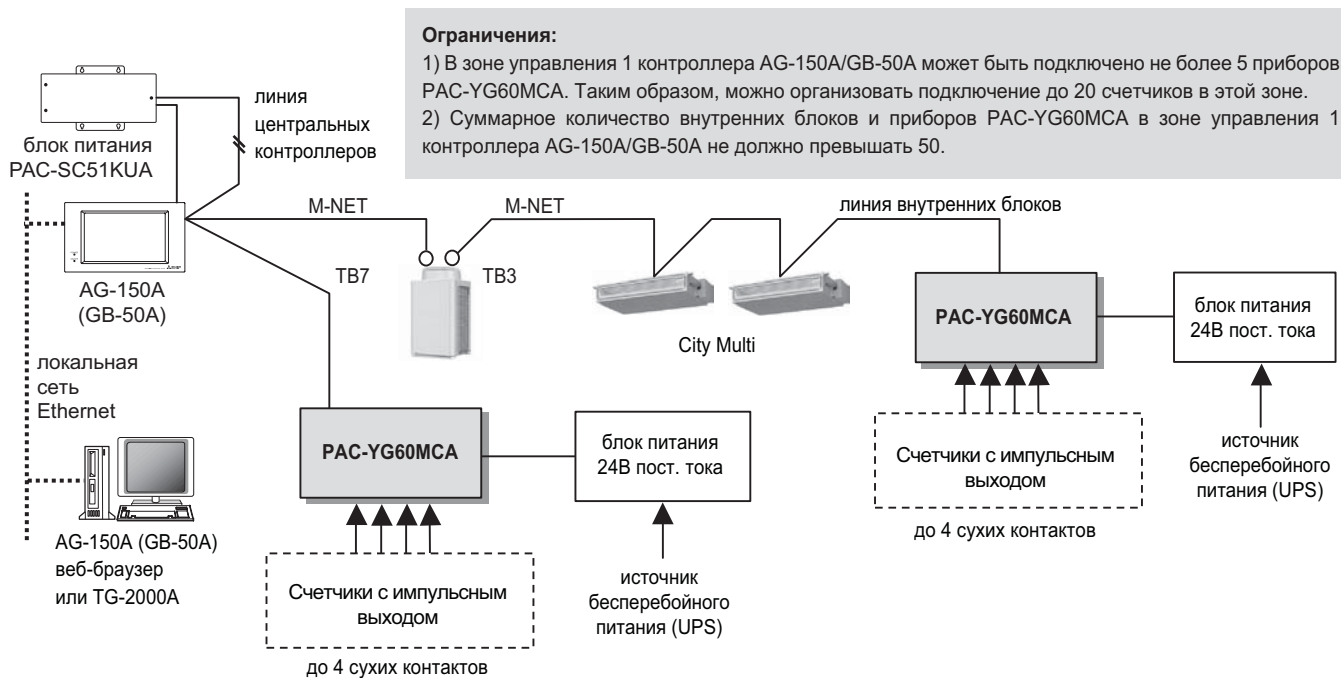

*1: Прибор PAC-YG60MCA может взаимодействовать с контроллерами GB-50A, имеющими версию прошивки 3.22 и выше.

*2: Прибор PAC-YG60MCA может взаимодействовать с программой диспетчеризации TG-2000A версии 5.60/5.30 и выше.

Примечания

- Заземление экрана сигнальной линии центральных пультов (M-NET) должно производиться в одной единственной точке - на блоке питания. Если питание в линию центральных пультов выдает наружный блок (кроме PUMY), то экран соединяется с корпусом на этом блоке. Заземление экрана межблочной линии связи внутренних блоков производится на соответствующем наружном блоке (клеммная колодка ТВ3).
- Входное напряжение на блок питания рекомендуется подавать от бесперебойного источника питания (UPS). Если такое подключение не предусмотрено, то желательно использовать ту же цепь, в которую подключены счетчики электроэнергии.
- Данный прибор не поддерживает счетчики со статическим выходом. При использовании подобных устройств следует преобразовать статический выход в импульсный.
- Если счетчик импульсов PAC-YG60MCA подключен в межблочную сигнальную линию наружного блока, то при отключении данного блока (например, для обслуживания) нарушится взаимодействие прибора AG-150A/GB-50A и счетчика импульсов.

Дополнительные компоненты системы (приобретаются отдельно)

Компонент	Описание
Винты крепления	M4 x 4 (* M4: ISO метрическая резьба)
Блок питания	Блок питания: 24 В пост. тока 0.2 А (минимальная нагрузка), цепь SELV, сетевое электропитание с заземлением. Шум: менее 200 мВ р-р Маркировка CE. Соответствие требованиям: IEC60950 (или EN60950) CISPR22/24 (или EN55022/24) IEC61000-3-2/3-3 (или EN61000-3-2/3/3)
Кабель электропитания	Шнур или кабель в двухслойной виниловой изоляции: не менее 0,75 мм ² (AWG18)
Сигнальная линия M-NET	Шнур или кабель в двухслойной виниловой изоляции, который соответствует следующим требованиям. • CPEV $\Phi 1.2$ mm to $\Phi 1.6$ mm • CVVS 1.25 mm ² to 2 mm ² (AWG16 to 14) * CPEV: PE insulated PVC jacketed shielded communication cable * CVVS: PVC insulated PVC jacketed shielded control cable PE: Polyethylene PVC: Polyvinyl chloride Для работы данного прибора сигнальная линия M-NET должна иметь постоянную составляющую. Постоянное напряжение подается в эту линию от наружного блока или от отдельного блока питания PAC-SC51KUA.
Другие сигнальные линии	Клеммные колодки данного прибора предназначены для подключения медных проводников следующего типоразмера. Типоразмер (1) одножильный провод: $\Phi 0.65$ мм (AWG21) - $\Phi 1.2$ мм (AWG16) (2) многожильный провод: 0.75 мм ² (AWG18) - 1.25 мм ² (AWG16) каждая жила: не менее $\Phi 0.18$ мм

Опции

Наименование	Модель	Применение	Примечание
Блок питания	PAC-SC51KUA	Подает постоянную составляющую в сигнальную линию M-NET.	Не требуется, если питание в сигнальную линию M-NET подает наружный блок.

Компоненты сторонних производителей

Наименование	Применение	Примечание
Внешний блок питания 24 В пост. тока	Подает питание на PI контроллер (PAC-YG60MCA).	Параметры приведены в верхней таблице на этой странице.

Требование к форме импульсного сигнала

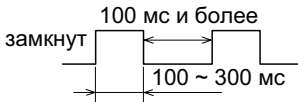
Тип	Спецификация
Выходная цепь	Полупроводниковое реле (симистор)
Длительность сигнала	100 ~ 300 мс (между импульсами 100 мс и более) Выход прибора учета (например, счетчика электроэнергии) - „сухой” контакт. 
Цена импульса	Счетчик электроэнергии: 0.1 кВт*час/имп, 1 кВт*час/имп рекомендуется Счетчик расхода воды: м ³ /имп Счетчик газа: м ³ /имп Счетчик тепла: МДж/имп

Подключение внешних цепей

Подключение питания и сигнальной линии M-NET

Момент затяжки винтовых соединений: 1 Н*м

Прибор может быть подключен в линию центральных пультов (клеммная колодка TB7) или в межблочную линию связи (клеммная колодка TB3).

Нагрузкой для сигнальной линии в данном приборе являются только периферийные цепи M-NET. Поэтому индекс потребляемой мощности не большой, он равен 1/4 (аналогично ME пульту управления).

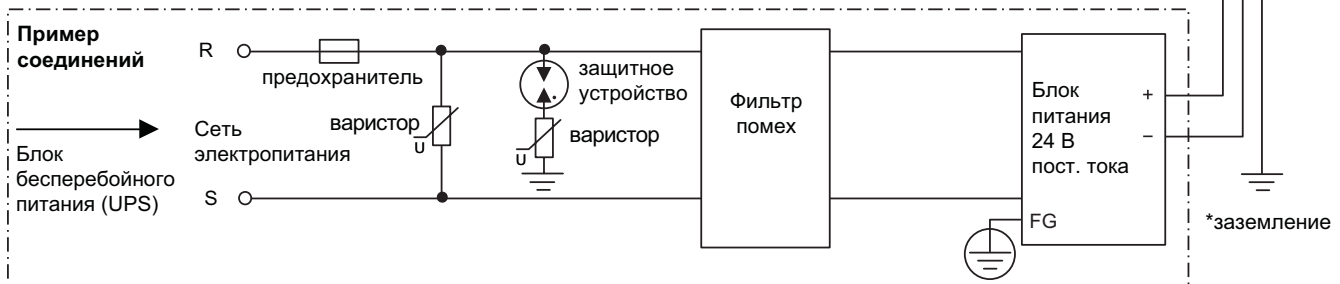
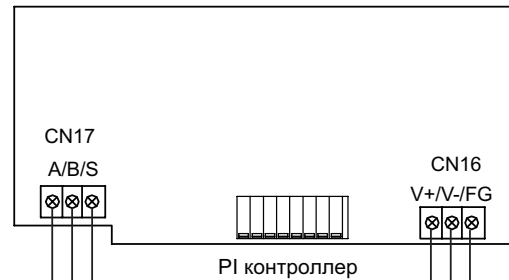

⚠ Внимание!

- Сетевой кабель и кабель сигнальной линии должны соответствовать требованиям, указанным на предыдущей странице.
- На вход блока питания 24 В необходимо подключить: (1) варистор, (2) защитное устройство, (3) фильтр помех, (4) предохранитель.
- При подключении кабеля от блока питания 24 В следует строго соблюдать полярность. Подключение в обратной полярности может привести к неисправности прибора.
- Предусмотрите крепление кабелей вне прибора. Недопустимо передача усилия через кабель на клеммные колодки.
- Ненадежное крепление кабелей и плохой контакт могут привести к нагреву контактов и возникновению пожара.
- Убедитесь, что медные проводники, а также экранирующая оплетка кабеля сигнальной линии не соприкасаются с корпусом прибора.

Подключение внешних цепей

Максимальная длина внешних линий подключения счетчиков не должна превышать 100 м. Однако в условиях сильных внешних электромагнитных полей рекомендуется ограничивать эту длину значением 10 м.

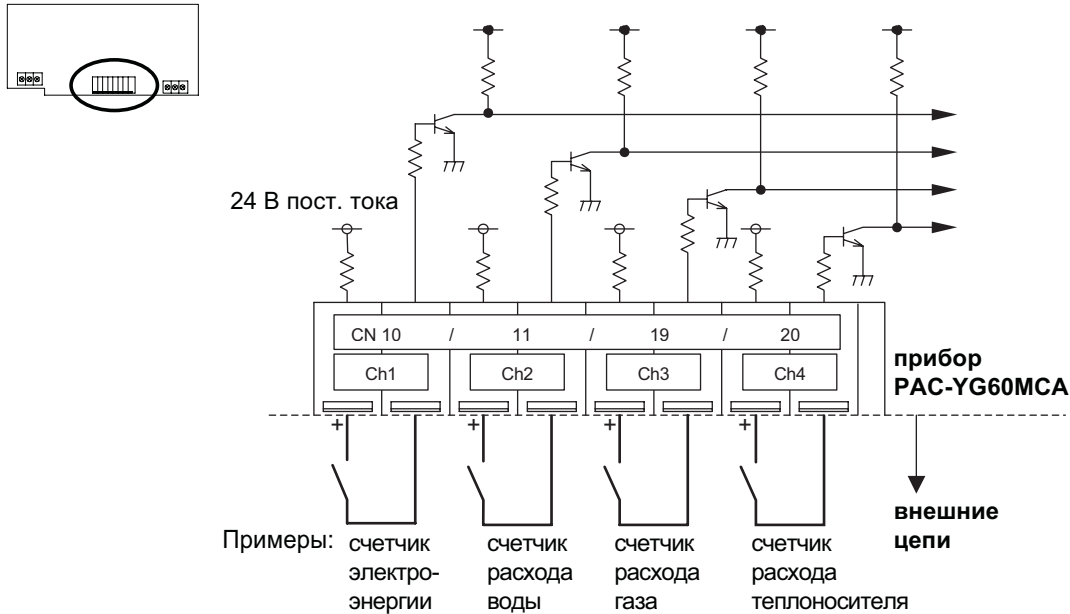

Примечание

- Прибор может применять к каждому из каналов коэффициент счета: 0.1, 1, 10.
- Коэффициент счета должен быть задан также в приборе AG-150A/GB-50A или в программе TG-2000A. Если коэффициент счета был установлен некорректно, то это приведет к неправильной работе системы раздельного учета электропотребления или системы ограничения пиковой мощности.
- Данный прибор не поддерживает счетчики со статическим выходом. При использовании подобных счетчиков следует преобразовать статический выход в импульсный.

Внимание!

- Если внешние цепи имеют полярность, то следует соблюдать полярность подключения, указанную на приборе.
- Ток через внешний контакт 1 мА и менее.
- Рекомендуется использовать счетчики электроэнергии с ценой импульса 1 кВт*час и менее. Если счетчик имеет цену импульса больше указанной, то возрастает неточность при раздельном учете электропотребления.
- Сигнальные линии от счетчиков не следует прокладывать параллельно сетевым кабелям и сигнальной линии M-NET.
- Для подключения к клеммным колодкам следует зачистить изоляцию проводников на 12±1 мм.
- Убедитесь, что отсутствует замыкание сигнальных проводников с корпусом прибора.
- Не допускайте воздействия усилия через кабель на клеммную колодку.

Проверка системы

Проверьте правильность настроек прибора с помощью программы TG-2000A перед запуском системы учета электропотребления или ограничения пиков. Проведите пробное измерение электропотребления с помощью встроенного в программу теста системы учета.

Не выключайте питание прибора после запуска системы учета. Если питание прибора будет выключено, то поступающие в это время импульсы от счетчиков будут пропущены. Не допускается принудительно подавать импульсы на прибор после запуска системы учета.

Контроллер цифровых входных/выходных сигналов PAC-YG66DCA

Контроллер PAC-YG66DCA используется в сочетании с центральным пультом для управления сторонним оборудованием, а также для мониторинга сигналов о его состоянии. Два канала управления и мониторинга подключаются непосредственно к контроллеру, и 4 дополнительных канала могут быть организованы с помощью внешней платы расширения.

Управление сторонним оборудованием может осуществляться через веб-браузер или программу диспетчеризации TG-2000A, а также через сенсорный дисплей прибора AG-150A.

Внешние сигналы могут быть использованы в качестве входных параметров для управления элементами системы кондиционирования, то есть может быть настроена взаимосвязанная работа системы кондиционирования Mitsubishi Electric и стороннего оборудования.

Размеры

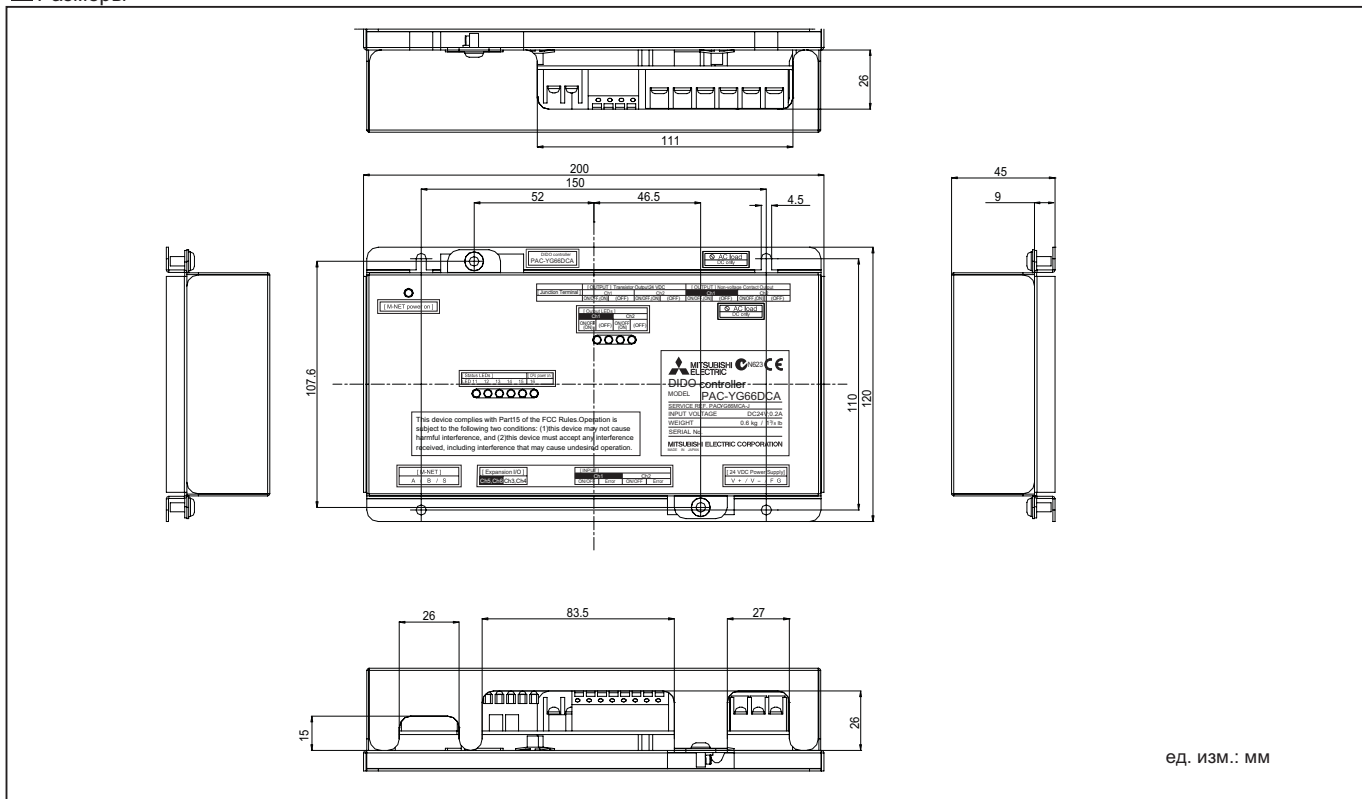

⚠ Внимание!

Ограничение ответственности.

1) Компания Mitsubishi Electric не несет финансовой ответственности за неисправности, которые находятся вне зоны нашего контроля или специальных обстоятельств (прогнозируемых или непредвиденных); за вторичные или случайные неисправности и ущерб, нанесенный другим объектам. Мы также не несем финансовой ответственности за упущенную выгоду в связи с неисправностью устройства или сбоем электропитания на объекте пользователя.

Компания Mitsubishi Electric не несет финансовой ответственности caused by end-users' requests including, but not limited to, device testing, startup, readjustment, and replacement.

2) Не следует использовать данное устройство в системах предупреждения аварий, внештатных ситуаций или катастроф, а также в системах жизнеобеспечения.

3) Рекомендуется предусмотреть внешнее ручное управление сторонним оборудованием на случай неисправности контроллера цифровых входов/выходов.

Спецификация прибора

Параметр	Значение (описание)				
Блок питания	24 В пост. тока $\pm 10\%$, 5 Вт *1				
Интерфейсы	Сигнальная линия M-NET		17 - 30 В пост. тока (эквивалентный индекс в сети M-NET равен 1/4)		
	На плате контроллера	выход (*3)	Включить/выключить (включить) (*4)	Сухой контакт (реле) (2)	Нагрузочная способность: макс.: 24 В пост. тока, 5 Вт мин.: 5 В пост. тока, 2 мВт * Не допускается прикладывать переменное напряжение.
			Выключить (*4)	Транзистор (2)	24В пост. тока, 40мА и менее (*5)
		вход	Вкл/выкл Испр/неиспр.	Сухой контакт (реле) (2)	Нагрузочная способность: макс.: 24 В пост. тока, 5 Вт мин.: 5 В пост. тока, 2 мВт * Не допускается прикладывать переменное напряжение.
				Транзистор (2)	24 В пост. тока, 40 мА и менее (*5)
	Расширение	выход (*3)	Включить/выключить (включить) (*4)	Транзистор (каждый из 4)	24 В пост. тока, 40 мА и менее (*5)
			Выключить (*4)		
		вход	Вкл/выкл Испр/неиспр.	Вход 24 В пост. тока (каждый из 4)	24 В пост. тока, 1 мА и менее (*7)
				Длительность импульса	
	Взаимосвязанная работа	Возможна организация взаимосвязанной работы устройств, подключенных в сигнальную линию M-NET, со сторонним оборудованием. *8			
Условия эксплуатации и хранения	Температура	Диапазон рабочих температур	0 ~ 40°C		
		Температура хранения	-20 ~ 60°C		
	Влажность	30 - 90% (не допускается конденсация)			
Размеры	200 (Ш) × 120 (В) × 45 (Г) мм				
Вес	0.6кг				
Внутренние часы	При отключении электропитания внутренний источник питания поддерживает ход часов в течение 1 недели. Для зарядки источника требуется 1 день. Замена источника не предполагается.				

Примечания.

- 1) Более подробные данные приведены в разделе „Дополнительные компоненты системы“.
- 2) Нагрузкой для сигнальной линии в данном приборе являются только периферийные цепи M-NET. Поэтому индекс потребляемой мощности не большой, он равен 1/4 (аналогично ME пульту управления).
- 3) Выходная цепь может представлять контактную группу электромеханического реле или транзистор по схеме „открытый коллектор“. Одновременное использование обоих типов выходов не допускается.
- 4) В скобках () указаны значения для импульсного сигнала.
- 5) Тип выхода - „открытый коллектор“. Питание должно подаваться от внешнего источника.
- 6) Питание подается от данного устройства на внешние входные контакты.
- 7) Питание поступает от внешнего источника питания.
- 8) В клеммных колодках используются винты M3 и M3.5 (ISO метрическая резьба).

Спецификация прибора

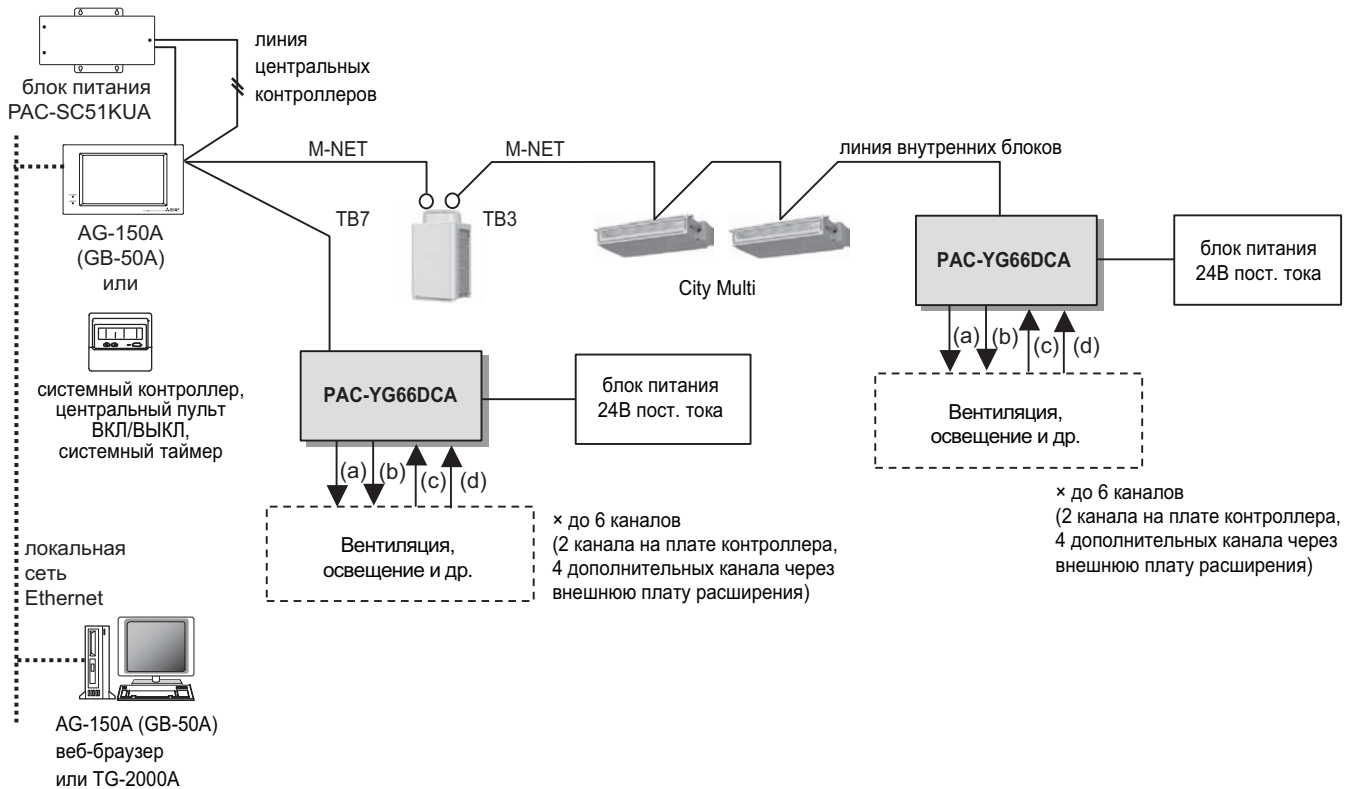

*1: Прибор PAC-YG66DCA может взаимодействовать с контроллерами GB-50A, имеющими версию прошивки 3.22 и выше.

*2: Прибор PAC-YG66DCA может взаимодействовать с программой диспетчеризации TG-2000A версии 5.60/5.30 и выше.

Каждый канал включает:

- (a) Выход: включить/выключить (включить)
- (b) Выход: выключить
- (c) Вход: включен/выключен
- (d) Вход: исправен/неисправен

Ограничения:

1) В зоне управления 1 контроллера AG-150A/GB-50A может быть подключено до 50 приборов PAC-YG66DCA (50 каналов).

2) Суммарное количество внутренних блоков и задействованных каналов в приборе PAC-YG66DCA не должно превышать 50. То есть каждый задействованный канал представляет собой эквивалент внутреннего блока для центрального контроллера AG-150A/GB-50A, хотя прибору PAC-YG66DCA присваивается один адрес M-NET.

Например, в приборе PAC-YG66DCA задействовано 5 каналов. Это обозначает, что к контроллеру AG-150A или GB-50A, к которому подключен данный прибор, можно подключить не более 45 внутренних блоков.

Примечания

- Заземление экрана сигнальной линии центральных пультов (M-NET) должно производиться в одной единственной точке - на блоке питания.
- Если питание в линию центральных пультов выдает наружный блок (кроме PUMY), то экран соединяется с корпусом на этом блоке.
- Заземление экрана межблочной линии связи внутренних блоков производится на соответствующем наружном блоке (клеммная колодка TB3).
- Если DIDO контроллер PAC-YG66DCA подключен в межблочную сигнальную линию наружного блока, то при отключении данного блока (например, для обслуживания) нарушится взаимодействие прибора AG-150A/GB-50A и DIDO контроллера.
- Центральные пульты PAC-YT40ANRA, PAC-SF44SRA и системный таймер PAC-YT34STA могут управлять только каналом номер 1 стандартной клеммной колодки.
- Управление сторонним оборудованием может осуществляться только через веб-браузер или программу диспетчеризации TG-2000A, а также через сенсорный дисплей прибора AG-150A.
- Если в систему управления включены контроллеры AG-150A или GB-50A, то управление сторонним оборудованием может осуществляться через сенсорный дисплей AG-150A, веб-браузер или программу диспетчеризации TG-2000A.
- Центральные пульты PAC-YT40ANRA, PAC-SF44SRA и системный таймер PAC-YT34STA не могут управлять сторонним оборудованием.

Дополнительные компоненты системы (приобретаются отдельно)

Компонент	Описание
Винты крепления	M4 x 4 (* M4: ISO метрическая резьба)
Блок питания	<p>Блок питания: 24 В пост. тока 0.2 А (минимальная нагрузка), цепь SELV, сетевое электропитание с заземлением. Шум: менее 200 мВ р-р Маркировка CE. Соответствие требованиям: IEC60950 (или EN60950) CISPR22/24 (или EN55022/24) IEC61000-3-2/3-3 (или EN61000-3-2/3/3)</p> <p>Если задействованы транзисторные выходные цепи (включая модуль расширения), то ток от блока питания увеличивается в соответствии с количеством выходных цепей. Каждый выход увеличивает ток на 0,1 А. 1 выходная цепь - 0,3 А пост. тока (минимальная нагрузка), 2 выходных цепи - 0,4 А пост. тока (минимальная нагрузка), 3 выходных цепи - 0,5 А пост. тока (минимальная нагрузка), 4 выходных цепи - 0,6 А пост. тока (минимальная нагрузка), 5 выходных цепи - 0,7 А пост. тока (минимальная нагрузка), 6 выходных цепи - 0,8 А пост. тока (минимальная нагрузка).</p>
Кабель электропитания	Шнур или кабель в двухслойной виниловой изоляции: не менее 0,75 мм ² (AWG18)
Сигнальная линия M-NET	<p>Шнур или кабель в двухслойной виниловой изоляции, который соответствует следующим требованиям.</p> <ul style="list-style-type: none"> • CPEV Ф1.2 mm to Ф1.6 mm • CVVS 1.25 mm² to 2 mm² (AWG16 to 14) * CPEV: PE insulated PVC jacketed shielded communication cable * CVVS: PVC insulated PVC jacketed shielded control cable PE: Polyethylene PVC: Polyvinyl chloride <p>Для работы данного прибора сигнальная линия M-NET должна иметь постоянную составляющую. Постоянное напряжение подается в эту линию от наружного блока или от отдельного блока питания PAC-SC51KUA.</p>
Другие сигнальные линии	<p>Клеммные колодки данного прибора предназначены для подключения медных проводников следующего типоразмера. Типоразмер (1) одножильный провод: Ф0.65 мм (AWG21) - Ф1.2 мм (AWG16) (2) многожильный провод: 0.75 мм² (AWG18) - 1.25 мм² (AWG16) каждая жила: не менее Ф0.18 мм</p> <p>Модуль расширения для увеличения количества входов/выходов поставляется отдельно.</p>

Опции

Наименование	Модель	Применение	Примечание
Блок питания	PAC-SC51KUA	Подает постоянную составляющую в сигнальную линию M-NET.	Не требуется, если питание в сигнальную линию M-NET подает наружный блок.
Адаптер	PAC-YG10HA	Ответная часть разъема для подключения блока расширения.	Требуется, если предполагается использование блока расширения.

Компоненты сторонних производителей

Наименование	Применение	Примечание
Внешний блок питания 24 В пост. тока	Подает питание на DIDO контроллер (PAC-YG66DCA).	Параметры приведены в верхней таблице на этой странице.
Реле	Приобретается необходимое реле в соответствии со спецификацией управляемого стороннего оборудования.	Параметры приведены в верхней таблице на этой странице.

Подключение внешних цепей

Подключение питания и сигнальной линии M-NET

Момент затяжки винтовых соединений: 1 Н*м

Прибор может быть подключен в линию центральных пультов (клеммная колодка TB7) или в межблочную линию связи (клеммная колодка TB3).

Нагрузкой для сигнальной линии в данном приборе являются только периферийные цепи M-NET. Поэтому индекс потребляемой мощности не большой, он равен 1/4 (аналогично ME пульту управления).

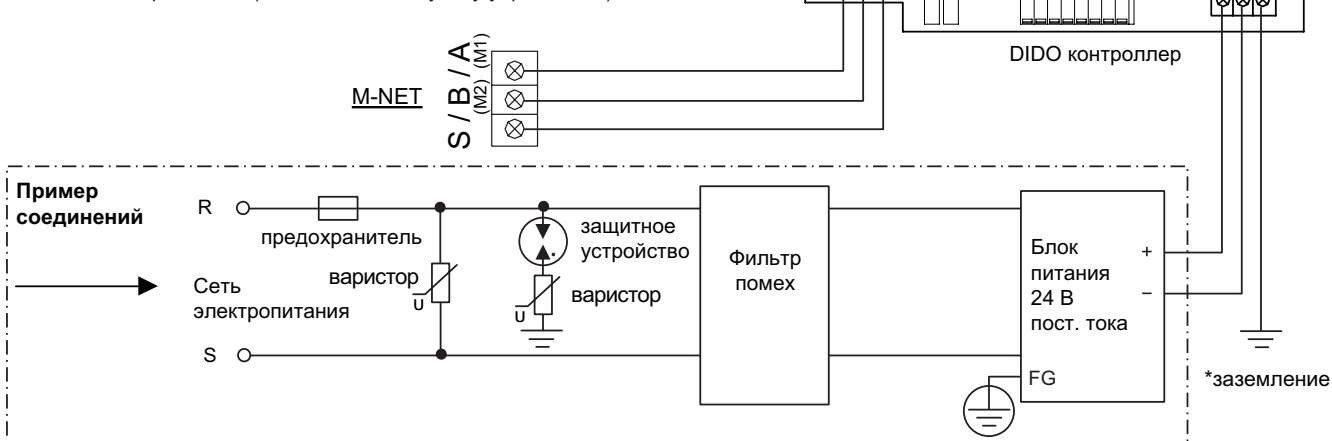

⚠ Внимание!

- Сетевой кабель и кабель сигнальной линии должны соответствовать требованиям, указанным на предыдущей странице.
 - На вход блока питания 24 В необходимо подключить: (1) варистор, (2) защитное устройство, (3) фильтр помех, (4) предохранитель.
 - При подключении кабеля от блока питания 24 В следует строго соблюдать полярность. Подключение в обратной полярности может привести к неисправности прибора.
 - Предусмотрите крепление кабелей вне прибора. Недопустимо передача усилия через кабель на клеммные колодки.
- Ненадежное крепление кабелей и плохой контакт могут привести к нагреву контактов и возникновению пожара.
- Убедитесь, что медные проводники, а также экранирующая оплетка кабеля сигнальной линии не соприкасаются с корпусом прибора.

Подключение внешних цепей

Максимальная длина внешних линий подключения внешних устройств не должна превышать 100 м. Однако в условиях сильных внешних электромагнитных полей рекомендуется ограничивать эту длину значением 10 м.
Для увеличения этого расстояния установите промежуточное реле на расстоянии 10 м от DIDO контроллера.

Входы

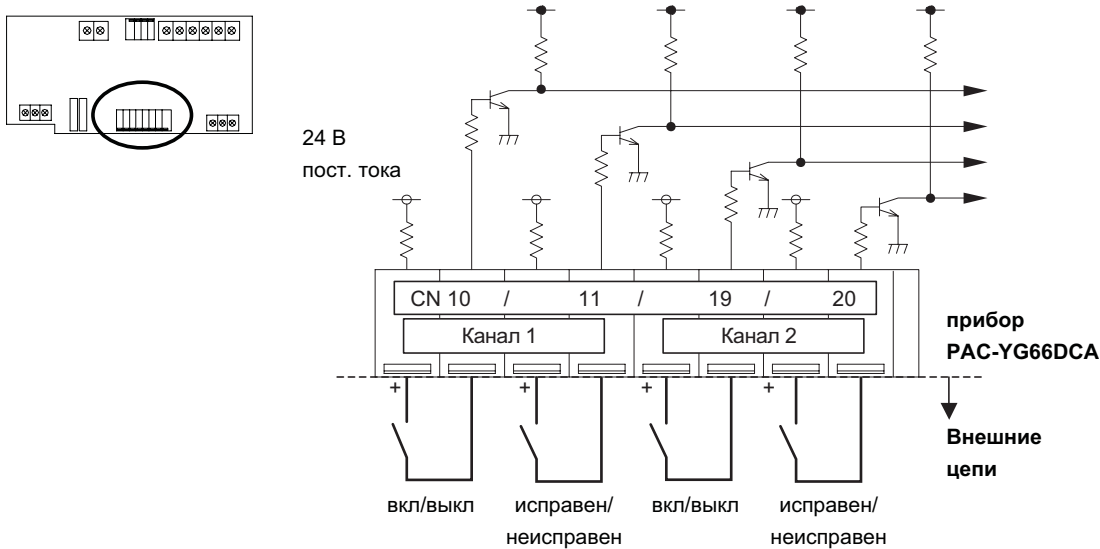

Примечание

- Состояние „включено“ соответствует замкнутому внешнему контакту, а „выключено“ - разомкнутому.
- Логика реакции на замыкание/размыкание контакта „исправен/неисправен“ может быть прямой и инверсной (определяется положением переключателей на плате прибора).



Внимание!

- Если внешние цепи имеют полярность, то следует соблюдать полярность подключения, указанную на приборе.
- Ток через внешний контакт 1 мА и менее.
- Сигнальные линии от внешних цепей не следует прокладывать параллельно сетевым кабелям и сигнальной линии M-NET.
- Для подключения к клеммным колодкам следует зачистить изоляцию проводников на 12 ± 1 мм.
- Убедитесь, что отсутствует замыкание сигнальных проводников с корпусом прибора.
- Не допускайте воздействия усилия через кабель на клеммную колодку.

Подключение внешних цепей

Выходная цепь может представлять контактную группу электромеханического реле или транзистор по схеме „открытый коллектор”. Одновременное использование обоих типов выходов не допускается.

Выходы: стандартные клеммы (каналы 1 и 2)

(а) Выходная цепь в приборе - контактная группа электромеханического реле

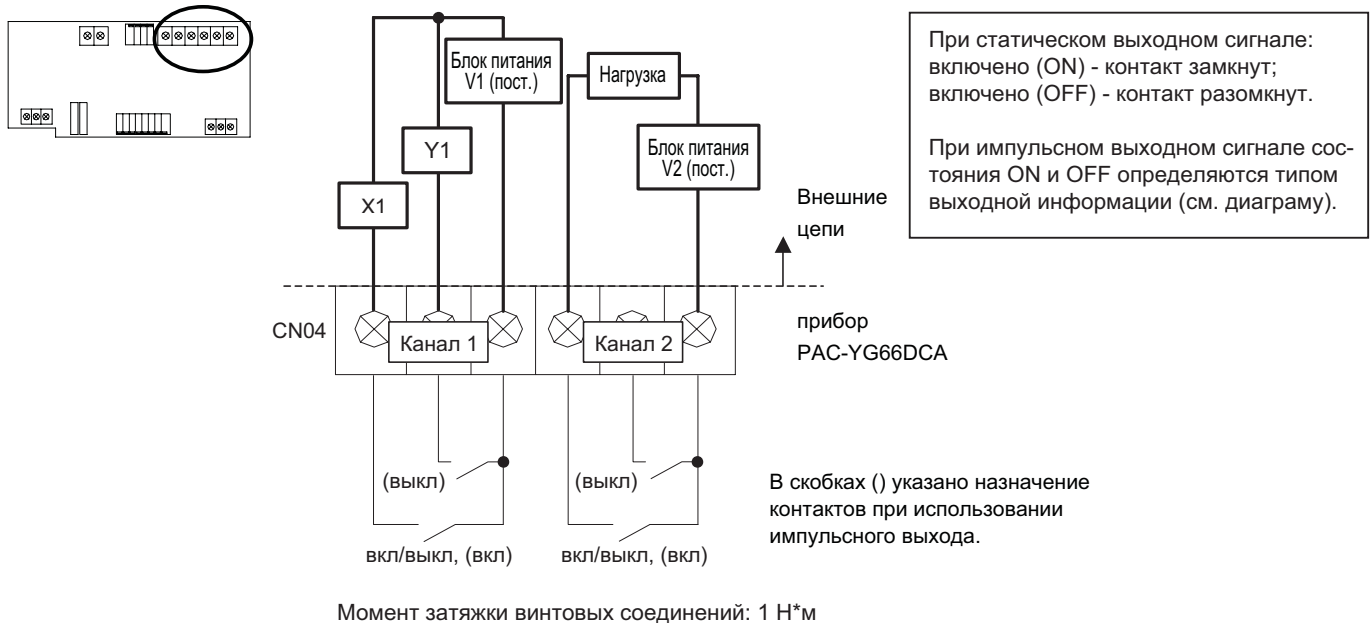

- Реле X1 и Y1 должны удовлетворять следующим требованиям.
Катушка реле:
макс.: 24 В пост. тока, 5 Вт (встроенный диод);
мин.: 5 В пост. тока, 2 мВт (встроенный диод).
*1. Не допускается прикладывать переменное напряжение.
*2. Источники питания V1 и V2 должны соответствовать нагрузке (катушке используемого реле).
- Если нагрузка управляется напрямую без промежуточного реле, то она должна удовлетворять следующим требованиям.
макс.: 24 В пост. тока, 5 Вт;
мин.: 5 В пост. тока, 2 мВт.
*1. Не допускается прикладывать переменное напряжение.
- Убедитесь, что отсутствует замыкание сигнальных проводников с корпусом прибора.
- Не допускайте воздействия усилия через кабель на клеммную колодку.
- При подключении проводников не следует располагать их вертикально, для предотвращения стекания воды по проводу в прибор.

⚠ Внимание!

Подключение внешних цепей

Выходная цепь может представлять контактную группу электромеханического реле или транзистор по схеме „открытый коллектор”. Одновременное использование обоих типов выходов не допускается.

Выходы: стандартные клеммы (каналы 1 и 2)

(б) Выходная цепь в приборе - транзистор (открытый коллектор)

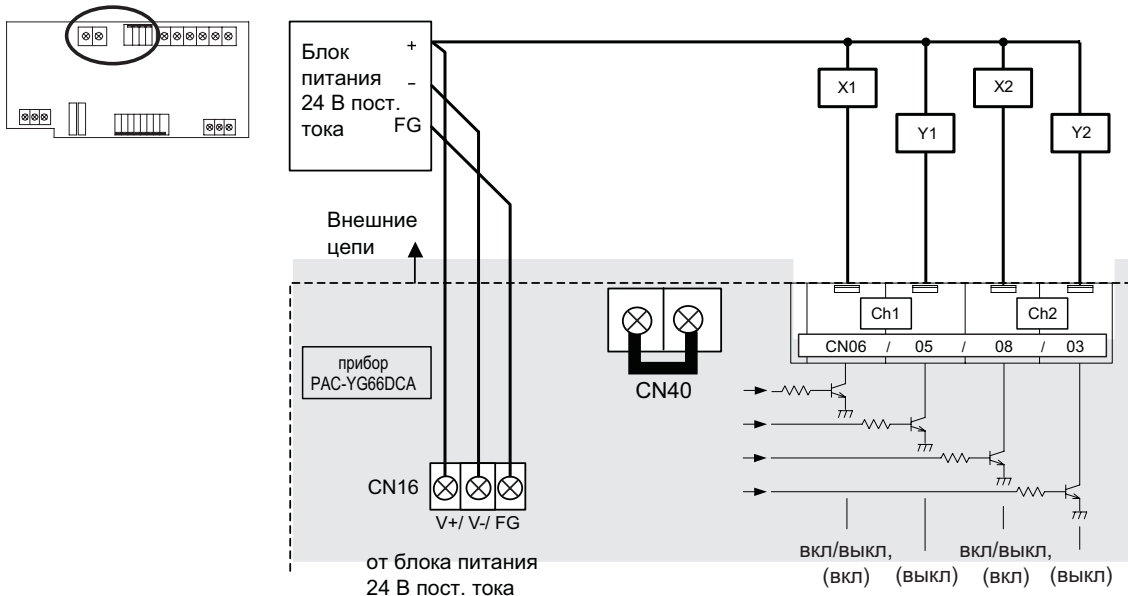

Момент затяжки винтовых соединений: 1 Н*м

В скобках () указано назначение контактов при использовании импульсного выхода.

При статическом выходном сигнале:
включено (ON) - транзистор открыт (насыщение);
включено (OFF) - транзистор закрыт.

При импульсном выходном сигнале состояния ON и OFF определяются типом выходной информации (см. диаграмму).

Примечание:

Прибор имеет клеммную колодку CN40 для соединений (24 В пост. тока). При необходимости используйте эти колодки для подключения реле.

⚠ Внимание!

• Если используются реле X1, X2, Y1 и Y2, то они должны удовлетворять следующим требованиям. Катушка реле: 24 В пост. тока, 0,9 Вт и менее (встроенный диод).

*1. Превышение указанного напряжения может привести к ошибочному переключению соседних выходов.

*2. Если для данного прибора используется отдельный источник питания, то подключите контакт заземления источника GND к клемме V- колодки CN16 прибора.

*3. Применяйте реле, которые выдерживают до 2000 В между катушкой и контактной группой. В противном случае возможно поражение электрическим током или пожар.

• Для подключения к клеммным колодкам следует зачистить изоляцию проводников на 12±1 мм.

• Убедитесь, что отсутствует замыкание сигнальных проводников с корпусом прибора.

• Не допускайте воздействия усилия через кабель на клеммную колодку.

• При подключении проводников не следует располагать их вертикально, для предотвращения стекания воды по проводу в прибор.

Подключение внешних цепей

Выходная цепь может представлять контактную группу электромеханического реле или транзистор по схеме „открытый коллектор”. Одновременное использование обоих типов выходов не допускается.

Входы/выходы: расширение (каналы 3 и 6)

Если планируется задействовать каналы 3 - 6, то необходимо отдельно приобрести адаптер PAC-YG10HA.

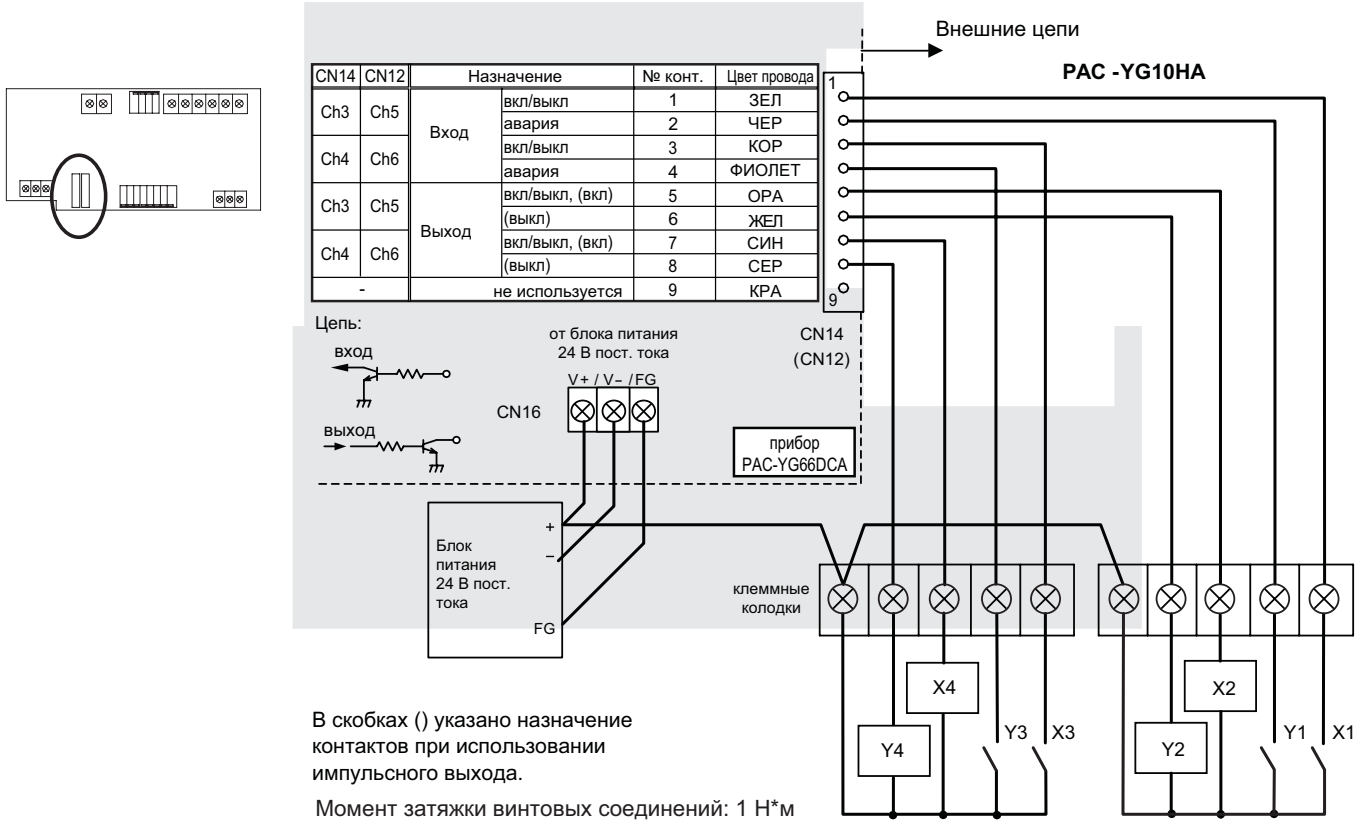

Входы

- Контакт замкнут (приложено напряжение 24 В пост. тока): работа - „вкл”, состояние - „авария”.
- Контакт разомкнут: работа - „выкл”, состояние - „исправен”.
- * Логика реакции на входной сигнал состояние может быть инвертирована (установите при настройке b-contact).

Выходы

- Включено (ON) - транзистор открыт (насыщение);
- Включено (OFF) - транзистор закрыт.

При импульсном выходном сигнале состояния ON и OFF определяются типом выходной информации (см. диаграмму).

- Если используются реле X1, X2, X3, X4, Y1, Y2, Y3 и Y4, то они должны удовлетворять следующим требованиям.
Катушка реле: 24 В пост. тока, 0,9 Вт и менее (встроенный диод).

- *1. Превышение указанного напряжения может привести к ошибочному переключению соседних выходов.
- *2. Если для данного прибора используется отдельный источник питания, то подключите контакт заземления источника GND к клемме V- колодки CN16 прибора.
- *3. Применяйте реле, которые выдерживают до 2000 В между катушкой и контактной группой. В противном случае возможно поражение электрическим током или пожар.

⚠ Внимание!

- Ток через внешний контакт 1 мА и менее.

- Сигнальные линии от внешних цепей не следует прокладывать параллельно сетевым кабелям и сигнальной линии M-NET.

Организация взаимодействия кондиционеров и сторонних устройств

DIDO контроллер PAC-YG66DCA позволяет организовать взаимодействие между системой кондиционирования воздуха Mitsubishi Electric и внешними приборами. Например, включение/выключение кондиционера или изменение целевой температуры, а также генерирование кондиционером выходных сигналов через DIDO контроллер.

Данная возможность распространяется только на системы кондиционирования, подключенные в сеть M-NET. Обязательным компонентом системы является контроллер AG-150A или GB-50A. Для организации взаимодействия требуется специальная настройка.

При организации взаимосвязанной работы следует иметь ввиду следующие особенности.



Внимание!

- 1) Не следует использовать данное устройство в системах предупреждения аварий, внештатных ситуаций или катастроф, а также в системах жизнеобеспечения.
- 2) В системе не существует функции включения неисправного кондиционера внешним сигналом в обход встроенных защитных устройств.
- 3) Функции взаимосвязанной работы, не предусмотренные изготовителем, не могут быть реализованы.
- 4) Перед сдачей системы в эксплуатацию проведите проверку взаимосвязанной работы систем.
- 5) Систем должна быть сконфигурирована таким образом, чтобы работа ее блокировалась при возникновении нештатных ситуаций или при срабатывании пожарной сигнализации.

Параметр	Описание	Примечания
Количество событий	24 события	1 событие связывается с 1 блоком
Определенные условия для взаимосвязанной работы	При изменении состояния входа	<ul style="list-style-type: none"> • Вход: работа „вкл/выкл” • Вход: состояние „исправен/авария”
Действия (выход)	1 действие на 1 условие <ul style="list-style-type: none"> • вкл/выкл внутренних блоков • изменение режима внутренних блоков • установка целевой температуры внутренних блоков • выходной контакт DIDO контроллера (*1) 	Возможность организации взаимосвязи распространяется только на системы кондиционирования, подключенные в сеть M-NET. (*1) Выходной контакт того же или другого DIDO контроллера в той же сети M-NET.
Другие	Блокировка взаимосвязанной работы при поступлении аварийного сигнала от контроллера G(B)-50A.	



Рис. 1. Пример взаимосвязанной работы систем через DIDO контроллер

Контроллер аналоговых входов PAC-YG63MCA

Контроллер PAC-YG63MCA (AI контроллер) предназначен для подключения внешних аналоговых датчиков температуры и влажности. Информация об изменении температуры и влажности через контроллер передается в программу диспетчеризации TG-2000A или в Internet Explorer, где она может быть представлена в табличном и графическом виде. (Вывод данной информации на дисплей прибора AG-150A не предусмотрен.)

Для датчиков может быть задан диапазон измерения, при выходе за границы которого контроллер выдает аварийный сигнал. Измеренные значения могут быть использованы в качестве входных параметров для управления элементами системы кондиционирования.

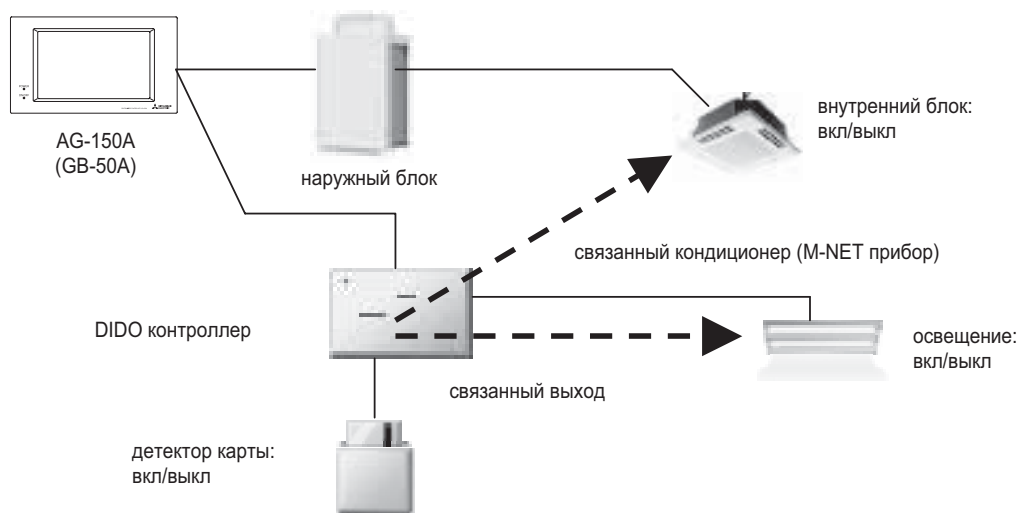
Размеры

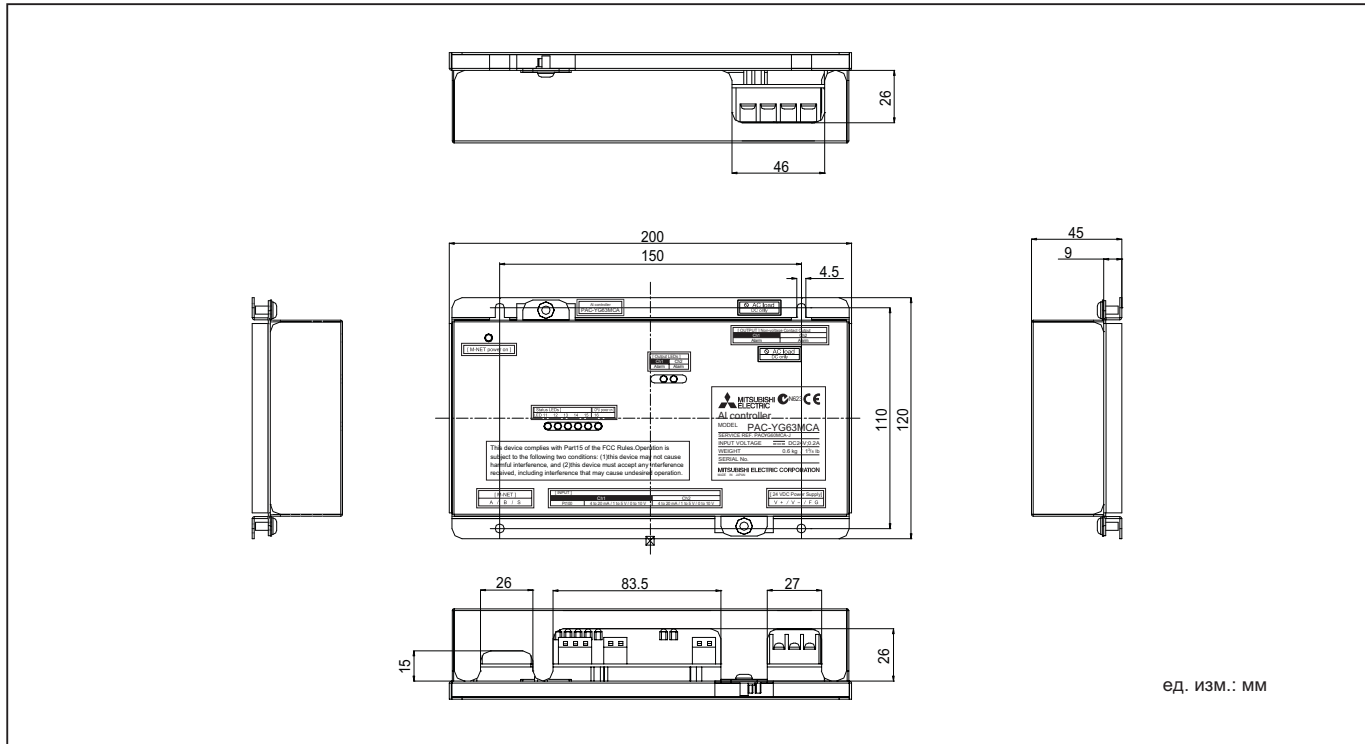

⚠ Внимание!

Ограничение ответственности.

1) Компания Mitsubishi Electric не несет финансовой ответственности за неисправности, которые находятся вне зоны нашего контроля или специальных обстоятельств (прогнозируемых или непредвиденных); за вторичные или случайные неисправности и ущерб, нанесенный другим объектам. Мы также не несем финансовой ответственности за упущенную выгоду в связи с неисправностью устройства или сбоем электропитания на объекте пользователя.

Компания Mitsubishi Electric не несет финансовой ответственности caused by end-users' requests including, but not limited to, device testing, startup, readjustment, and replacement.

2) Не следует использовать данное устройство в системах предупреждения аварий, внештатных ситуаций или катастроф, а также в системах жизнеобеспечения.

Спецификация прибора

Параметр	Значение (описание)					
Блок питания	24 В пост. тока $\pm 10\%$, 5 Вт					
Интерфейсы	Сигнальная линия M-NET		17 - 30 В пост. тока (эквивалентный индекс в сети M-NET равен 1/4)			
	Вход	Канал	Датчик	Измеряемый параметр	Диапазон измерений	Погрешность измерения
		№1	4-20 мА пост. тока	Температура/ влажность	Задается центральным контроллером	$\pm 0.5\%FS \pm 0.1^\circ C$ (*3) $\pm 0.5\%FS \pm 0.1\%RH$ при 25°C
	1-5 В пост. тока					
	№2	4-20 мА пост. тока	Температура/ влажность	Задается центральным контроллером	$\pm 0.5\%FS \pm 0.1^\circ C$ (*3) $\pm 0.5\%FS \pm 0.1\%RH$ при 25°C	
	1-5 В пост. тока					
Выход	Ошибка датчика - выход за максимальное или минимальное значение (сухой контакт)		Нагрузочная способность: макс.: 24 В пост. тока, 5 Вт мин.: 5 В пост. тока, 2 мВт * Не допускается прикладывать внешнее переменное напряжение.			
Взаимосвязанная работа	Возможна организация взаимосвязанной работы устройств, подключенных в сигнальную линию M-NET, с внешними датчиками. *4					
Условия эксплуатации и хранения	Температура		Диапазон рабочих температур	0 ~ 40°C		
	Влажность		Температура хранения	-20 ~ 60°C		
Размеры	200 (Ш) × 120 (В) × 45 (Г) мм					
Вес	0.6кг					
Внутренние часы	При отключении электропитания внутренний источник питания поддерживает ход часов в течение 1 недели. Для зарядки источника требуется 1 день. Замена источника не предполагается.					

Примечания.

- 1) Нагрузкой для сигнальной линии в данном приборе являются только периферийные цепи M-NET. Поэтому индекс потребляемой мощности не большой, он равен 1/4 (аналогично ME пульту управления).
- 2) Перед использованием прибора следует выполнить начальные настройки с помощью DIP-переключателей.
- 3) В ошибку измерения вносят вклад ошибка изменения самого прибора, датчика, а также принимать во внимание соединительные кабели. Ошибка измерения равна $a\%FS$ (полная шкала) = $a\% \times$ ([верхняя граница диапазона измерений] - [нижняя граница диапазона измерений]).
- 4) Взаимосвязанная работа кондиционеров с внешними датчиками настраивается с помощью диагностического прибора и программы Maintenance Tool. Более подробные сведения по этому вопросу можно найти в описании программы.
- 5) В клеммных колодках используются винты M3 и M3.5 (ISO метрическая резьба).

Спецификация прибора

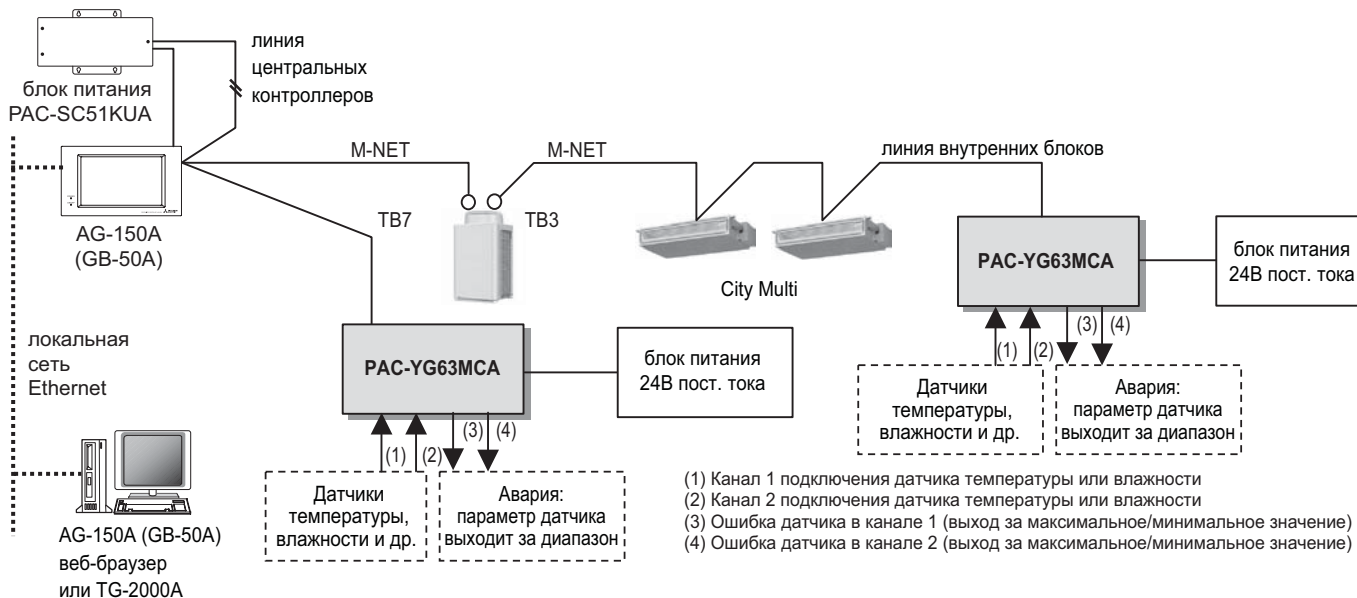

*1: Прибор PAC-YG63MCA может взаимодействовать с контроллерами GB-50A, имеющими версию прошивки 3.22 и выше.

*2: Прибор PAC-YG63MCA может взаимодействовать с программой диспетчеризации TG-2000A версии 5.60/5.30 и выше.

Ограничения:

В зоне управления 1 контроллера AG-150A/GB-50A может быть подключено до 50 приборов PAC-YG63MCA. Суммарное количество внутренних блоков и приборов PAC-YG63MCA не должно превышать 50.

Примечания

- Заземление экрана сигнальной линии центральных пультов (M-NET) должно производиться в одной единственной точке - на блоке питания. Если питание в линию центральных пультов выдает наружный блок (кроме PUMY), то экран соединяется с корпусом на этом блоке. Заземление экрана межблочной линии связи внутренних блоков производится на соответствующем наружном блоке (клеммная колодка TB3).
- Если контроллер аналоговых входов PAC-YG63MCA подключен в межблочную сигнальную линию наружного блока, то при отключении данного блока (например, для обслуживания) нарушится взаимодействие прибора AG-150A/GB-50A и контроллера PAC-YG63MCA.
- Контроль температуры и влажности может осуществляться только через веб-браузер или программу диспетчеризации TG-2000A. Индикация на дисплее прибора AG-150A не предусмотрена.

Дополнительные компоненты системы (приобретаются отдельно)

Компонент	Описание
Винты крепления	M4 x 4 (* M4: ISO метрическая резьба)
Блок питания	Блок питания: 24±10% В пост. тока 0.2 А (минимальная нагрузка), цепь SELV, сетевое электропитание с заземлением. Шум: менее 200 мВ р-р Маркировка CE. Соответствие требованиям: IEC60950 (или EN60950) CISPR22/24 (или EN55022/24) IEC61000-3-2/3-3 (или EN61000-3-2/3/3)
Источник питания датчиков	Возможно, что для датчиков будет использоваться отдельный блок питания. Если для питания датчиков используется тот же блок 24 В пост. тока, что и запитывает сам прибор PAC-YG63MCA, то следует учесть электропотребление датчиков при выборе мощности общего блока питания.
Кабель электропитания	Шнур или кабель в двухслойной виниловой изоляции: не менее 0,75 мм ² (AWG18)
Сигнальная линия M-NET	Шнур или кабель в двухслойной виниловой изоляции, который соответствует следующим требованиям. • CPEV Ф1.2 mm to Ф1.6 mm • CVVS 1.25 mm ² to 2 mm ² (AWG16 to 14) * CPEV: PE insulated PVC jacketed shielded communication cable * CVVS: PVC insulated PVC jacketed shielded control cable PE: Polyethylene PVC: Polyvinyl chloride Для работы данного прибора сигнальная линия M-NET должна иметь постоянную составляющую. Постоянное напряжение подается в эту линию от наружного блока или от отдельного блока питания PAC-SC51KUA.
Другие сигнальные линии	Клеммные колодки данного прибора предназначены для подключения медных проводников следующего типоразмера. Типоразмер (1) одножильный провод: Ф0.65 мм (AWG21) - Ф1.2 мм (AWG16) (2) многожильный провод: 0.75 мм ² (AWG18) - 1.25 мм ² (AWG16) каждая жила: не менее Ф0.18 мм Модуль расширения для увеличения количества входов/выходов поставляется отдельно.

Опции

Наименование	Модель	Применение	Примечание
Блок питания	PAC-SC51KUA	Подает постоянную составляющую в сигнальную линию M-NET.	Не требуется, если питание в сигнальную линию M-NET подает наружный блок.

Компоненты сторонних производителей

Наименование	Применение	Примечание
Внешний блок питания 24 В пост. тока	Подает питание на контроллер аналоговых входов (PAC-YG63MCA).	Параметры приведены в верхней таблице на этой странице.
Датчики	Измеряют температуру и влажность.	Датчик температуры PAC-SE40TSA не может быть подключен к данному прибору.

Подключение внешних цепей

Подключение питания и сигнальной линии M-NET

Момент затяжки винтовых соединений: 1 Н*м

Прибор может быть подключен в линию центральных пультов (клеммная колодка ТВ7) или в межблочную линию связи (клеммная колодка ТВ3).

Нагрузкой для сигнальной линии в данном приборе являются только периферийные цепи M-NET. Поэтому индекс потребляемой мощности небольшой, он равен 1/4 (аналогично ME пульту управления).

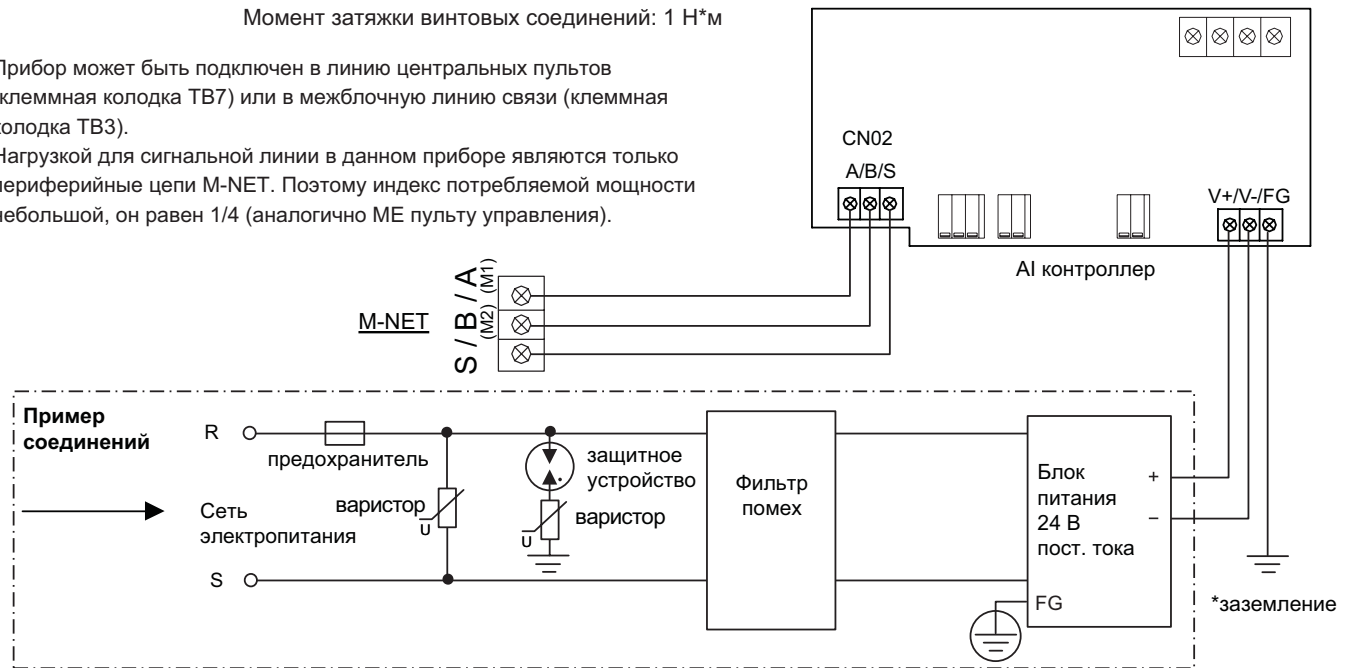

⚠ Внимание!

- Сетевой кабель и кабель сигнальной линии должны соответствовать требованиям, указанным на предыдущей странице.
- На вход блока питания 24 В необходимо подключить: (1) варистор, (2) защитное устройство, (3) фильтр помех, (4) предохранитель.
- При подключении кабеля от блока питания 24 В следует строго соблюдать полярность. Подключение в обратной полярности может привести к неисправности прибора.
- Предусмотрите крепление кабелей вне прибора. Недопустимо передача усилия через кабель на клеммные колодки. Неадекватное крепление кабелей и плохой контакт могут привести к нагреву контактов и возникновению пожара.
- Убедитесь, что медные проводники, а также экранирующая оплетка кабеля сигнальной линии не соприкасаются с корпусом прибора.

Примечания

- Если AI контроллер PAC-YG63MCA подключен в межблочную сигнальную линию наружного блока, то при отключении данного блока (например, для обслуживания) нарушится взаимодействие прибора AG-150A/GB-50A и AI контроллера.
- Обратите особое внимание на заземление приборов PAC-YG63MCA, PAC-SC51KUA и блока питания 24 В. Если заземление отсутствует на данных приборах, то это может привести к увеличению ошибки измерения.

Подключение внешних цепей

- 1) К каналу 1 допускается подключать аналоговые датчики 4 типов: Pt100, 4-20 мА пост. тока, 1-5 В пост. тока, или 0-10 В пост. тока.
- 2) К каналу 2 допускается подключать аналоговые датчики 3 типов: 4-20 мА пост. тока, 1-5 В пост. тока, или 0-10 В пост. тока.
- 3) Для подключения датчиков следует использовать кабель, указанный в их спецификации. При этом длина кабеля не должна превышать 12 м. Рекомендуется использовать экранированный кабель, экранирующую оплетку которого следует подключать к клемме FG прибора PAC-YG63MCA.

Входы: канал 1 (датчик температуры Pt100)

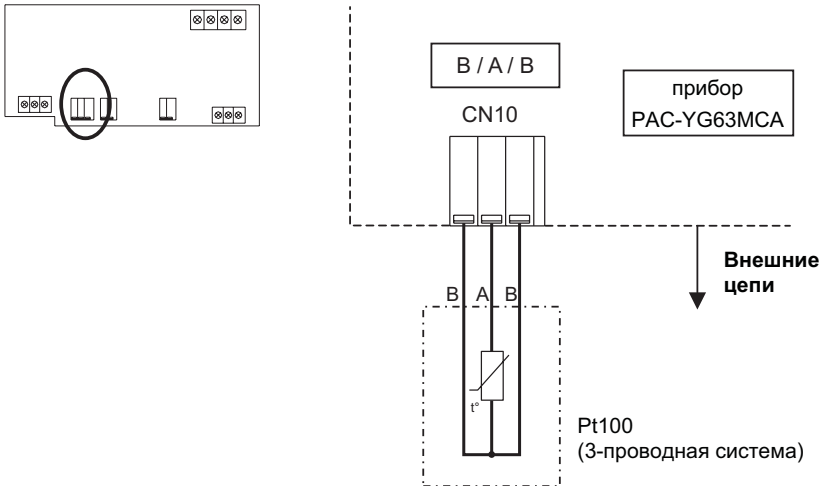

Внимание!

- Для датчиков Pt100 используйте 3-х проводную схему подключения.
- Полярность подключения A и B важна для датчиков Pt100.
- Не прокладывайте сигнальные линии датчика параллельно сетевым кабелям и сигнальной линии M-NET. Избегайте формирования петель кабеля.
- Для подключения к клеммным колодкам следует зачистить изоляцию проводников на 12 ± 1 мм.
- Убедитесь, что отсутствует замыкание сигнальных проводников с корпусом прибора.
- Не допускайте воздействия усилия через кабель на клеммную колодку.

Входы: канал 1, 2 (датчики 4-20 мА пост. тока, 1-5 В пост. тока или 0-10 В пост. тока)

(а) датчик имеет отдельное питание

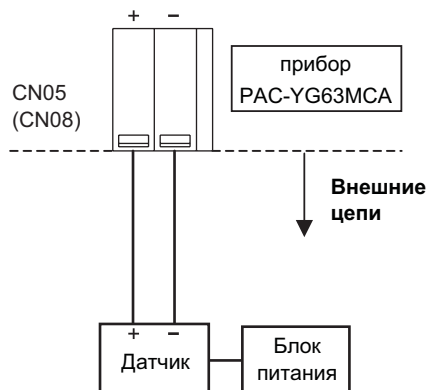

(б) блок питания подключается в линию датчика 4-20 мА пост. тока

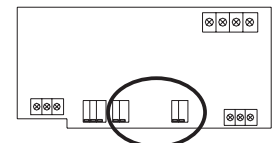
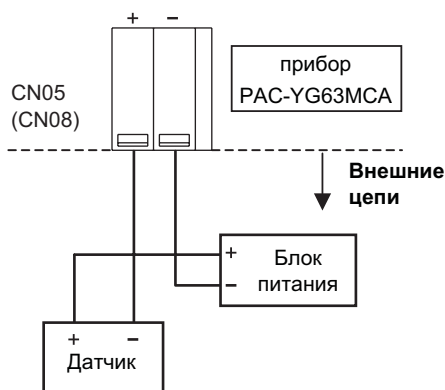

Внимание!

- Используйте блок питания, подходящий для выбранных счетчиков.
- Не прокладывайте сигнальные линии датчика параллельно сетевым кабелям и сигнальной линии M-NET. Избегайте формирования петель кабеля.
- Для подключения к клеммным колодкам следует зачистить изоляцию проводников на 12 ± 1 мм.
- Убедитесь, что отсутствует замыкание сигнальных проводников с корпусом прибора.
- Не допускайте воздействия усилия через кабель на клеммную колодку.

Подключение внешних цепей

Максимальная длина внешних линий подключения внешних устройств не должна превышать 100 м. Однако в условиях сильных внешних электромагнитных полей рекомендуется ограничивать эту длину значением 10 м.

Выходы (каналы 1 и 2)

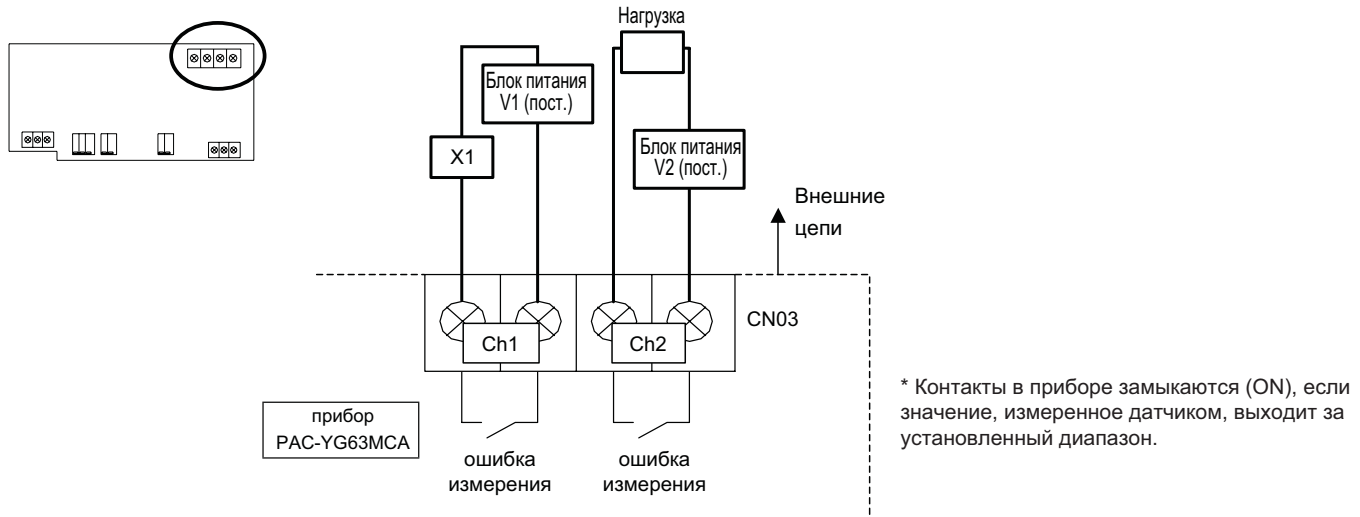

Момент затяжки винтовых соединений: 1 Н*м

⚠ Внимание!

- Реле X1 должны удовлетворять следующим требованиям.
Катушка реле:
макс.: 24 В пост. тока, 5 Вт (встроенный диод);
мин.: 5 В пост. тока, 2 мВт (встроенный диод).
*1. Не допускается прикладывать переменное напряжение.
*2. Источники питания V1 и V2 должны соответствовать нагрузке (катушке используемого реле).
- Если нагрузка управляется напрямую без промежуточного реле, то она должна удовлетворять следующим требованиям.
макс.: 24 В пост. тока, 5 Вт;
мин.: 5 В пост. тока, 2 мВт.
*1. Не допускается прикладывать переменное напряжение.
- Убедитесь, что отсутствует замыкание сигнальных проводников с корпусом прибора.
- Не допускайте воздействия усилия через кабель на клеммную колодку.
- При подключении проводников не следует располагать их вертикально, для предотвращения стекания воды по проводу в прибор.

Организация взаимодействия кондиционеров и сторонних устройств

AI контроллер PAC-YG63MCA позволяет организовать взаимодействие между системой кондиционирования воздуха Mitsubishi Electric и внешними датчиками температуры и влажности.

Данная возможность распространяется только на системы кондиционирования, подключенные в сеть M-NET. Обязательным компонентом системы является контроллер AG-150A или GB-50A. Для организации взаимодействия требуется специальная настройка.

При организации взаимосвязанной работы следует иметь ввиду следующие особенности.



Внимание!

- 1) Не следует использовать данное устройство в системах предупреждения аварий, внештатных ситуаций или катастроф, а также в системах жизнеобеспечения.
- 2) В системе не существует функции включения неисправного кондиционера внешним сигналом в обход встроенных защитных устройств.
- 3) Функции взаимосвязанной работы, не предусмотренные изготовителем, не могут быть реализованы.
- 4) Перед сдачей системы в эксплуатацию проведите проверку взаимосвязанной работы систем.
- 5) Систем должна быть сконфигурирована таким образом, чтобы работа ее блокировалась при возникновении нештатных ситуаций или при срабатывании пожарной сигнализации.

Параметр	Описание	Примечания
Количество событий	24 события	1 событие связывается с 1 блоком
Определенные условия для взаимосвязанной работы	Измерение параметра. Интервал измерения: 1 ~ 7200 секунд.	<ul style="list-style-type: none"> • Превышение установленного значения в допустимом диапазоне. • Выход значения за диапазон и отмена измерения
Действия (выход)	1 действие на 1 условие <ul style="list-style-type: none"> • вкл/выкл внутренних блоков • изменение режима внутренних блоков • установка целевой температуры внутренних блоков • вывод на выходной контакт DIDO контроллера 	Возможность организации взаимосвязи распространяется только на системы кондиционирования, подключенные в сеть M-NET.
Другие	Блокировка взаимосвязанной работы при поступлении аварийного сигнала от контроллера AG-150A/GB-50A.	



Рис. 1. Пример взаимосвязанной работы систем через AI контроллер

1. Входные/выходные разъемы наружных блоков с воздушным теплообменником (серии Y и R2)

Компоненты VRF-системы City Multi (внутренние и наружные блоки) оснащены разъемами для подключения внешних цепей управления (вход) и контроля (выход). Для соединения потребуются ответные части разъемов (адаптеры), промежуточные реле и другие элементы, приобретаемые отдельно. Через данные разъемы могут быть организованы только простейшие функции (см. примеры приведенные ниже), для более сложных задач следует использовать центральные пульты управления и контроллеры (MELANS).

Таблица 1. Функции, реализуемые через разъемы наружного блока.

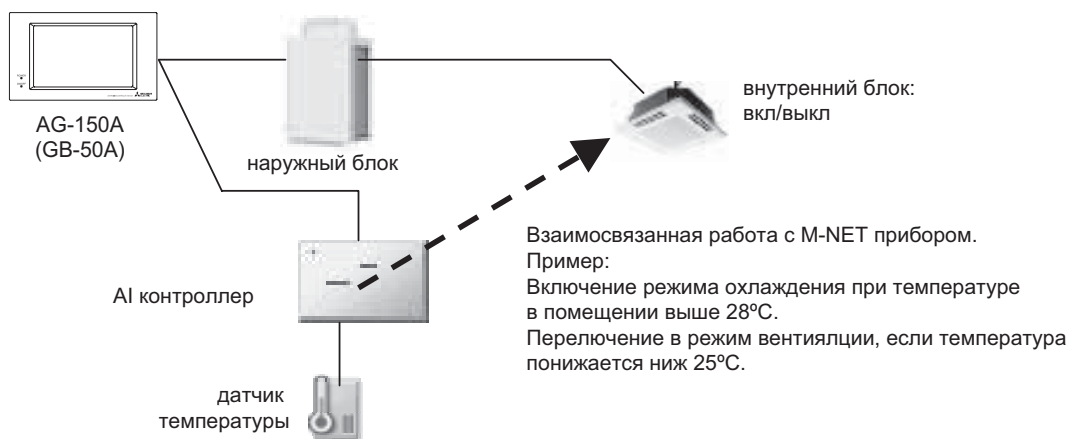
Функция	Описание	Разъем		Сигнал	Опция
		PUHY	PURY		
Ограничение производительности	Отключение охлаждения/обогрева по внешнему статическому сигналу. * Может использоваться для ограничения производительности выбранного гидравлического контура.	CN3D	CN3D	Вход (статический сигнал)	Адаптер PAC-SC36NA
Тихий режим (ночной режим)	Уменьшение уровня шума наружного блока по внешнему статическому сигналу. * Может использоваться для уменьшения уровня шума выбранного гидравлического контура.				
Датчик снега	По сигналу от датчика снега вентилятор наружного блока начинает работать постоянно. *4	CN35	CN35		
Автосмена режима	С помощью внешнего сигнала может быть установлен режим работы наружного блока: охлаждение или обогрев.	CN3N	-		
Состояние компрессора	Сигналы состояния (выходы): могут быть использованы для индикации состояния и для организации взаимодействия с внешними устройствами.	CN51	CN51	Выход (статический сигнал)	Адаптер PAC-SC37SA
Авария					

*1. Детальное описание см. ниже в пунктах 1) ~ 4).

*2. Для реализации ночного режима переключатель SW4-4 должен быть выключен (OFF). Если переключатель SW4-4 установлен в положение ON, то внешними контактами задаются 4 уровня ограничения производительности. Если переключатель SW4-4 установлен в положение ON на 2 наружных блоках общего гидравлического контура, то внешними контактами задаются 8 уровней ограничения производительности. Если переключатель SW4-4 установлен в положение ON на 3 наружных блоках общего гидравлического контура, то - 12 уровней.

*3. Silent mode can be switched from ability main to silent main with Dip SW5-5 on the outdoor unit. Dip SW5-5 OFF: ability main (ability main mode : "Ночной режим" реализуется за счет ограничения частоты вращения. Он может быть активирован при следующих условиях: температура наружного воздуха ниже 30°C в режиме охлаждения, и выше 3°C - в режиме обогрева.)

*4. Если контур состоит из нескольких наружных агрегатов, то вход должен быть задействован на каждом приборе.

*5. Детальное описание см. в разделе „Входные/выходные разъемы наружного блока“.

1) SW4-4: OFF (компрессор вкл/выкл, тихий режим (ночной режим))

CN3D 1-3P	Двухступенчатое ограничение производительности *1
разомкнуто	100%(нет ограничения)
замкнуто	0%

CN3D 1-2P	Тихий режим (ночной режим) *2
разомкнуто	Выкл
замкнуто	Вкл

*1 Если переключатель SW4-4 установлен ON на одном агрегате общего гидравлического контура (4, 8 или 12 уровней ограничения) эта функция не может быть использована.

*2 Эта функция и 4 или 8 уровней ограничения производительности могут быть использованы вместе. Включите ночной режим на блоке, на котором SW4-4=OFF.

2) На одном из наружных блоков общего гидравлического контура включен переключатель SW4-4 (ON) (4 уровня ограничения производительности) (*3)

CN3D 1-3P	CN3D 1-2P	
	разомкнуто	замкнуто
разомкнуто	100% (нет ограничения)	75%
замкнуто	0%	50%

При управлении производительностью производите переключения в следующем порядке. Например, переключение со 100% на 50%:

переключение производительности	неправильно	100% →	0% →	50%
	правильно	100% →	75% →	50%

Если переключение произведено неправильно, как в данном примере, то наружный блок отключится.

Указанное процентное соотношение приблизительно соответствует производительности компрессора и не обязательно соответствует холодопроизводительности.

При выборе режима ограничения производительности, ночной режим не может быть использован.

3) На двух наружных блоках общего гидравлического контура включен переключатель SW4-4 (ON) (8 уровней ограничения производительности) (*3,*4)

8 уровней ограничения производительности		№2 CN3D					
		1-2P		разомкнуто		замкнуто	
№1 CN3D	1-2P	1-3P	разомкнуто		замкнуто		
		разомкнуто	100% (No DEMAND)	50%	88%	75%	
	замкнуто	разомкнуто	50%	0%	38%	25%	
		замкнуто	88%	38%	75%	63%	
		замкнуто	75%	25%	63%	50%	

4) На всех наружных блоках общего гидравлического контура включен переключатель SW4-4 (ON) (8 уровней ограничения производительности) (*4)

12 уровней ограничения производительности	№2 CN3D	1-2P	разомкнуто								
		1-3P	разомкнуто				замкнуто				
	№3 CN3D	1-2P	разомкнуто		замкнуто		разомкнуто		замкнуто		
№1 CN3D	1-2P	1-3P	разомкнуто	замкнуто	разомкнуто	замкнуто	разомкнуто	замкнуто	разомкнуто	замкнуто	
			разомкнуто	разомкнуто	100%	67%	92%	84%	67%	34%	59%
	замкнуто	замкнуто	67%	34%	59%	50%	34%	0%	25%	17%	
	разомкнуто	разомкнуто	92%	59%	84%	75%	59%	25%	50%	42%	
		замкнуто	разомкнуто	84%	50%	75%	67%	50%	17%	42%	34%
замкнуто	75%		42%	67%	59%	67%	34%	59%	50%		

*3. Задействуйте разъемы CN3D на тех наружных блоках, на которых переключатель SW4-4 установлен в положение ON.

*4. Разъемы CN3D №1, 2, 3 могут быть задействованы произвольно на блоках, на которых переключатель SW4-4 установлен в положение ON.

Таблица 2. Входные/выходные разъемы внутренних блоков.

Функция	Описание	Разъем	Сигнал
Управление пультом/контактом *1 Вкл/Выкл *2*3	Группа внутренних блоков может быть включена/выключена внешним сухим контактом, соединенным с главным блоком в группе. Можно использовать для подключения таймера, концевого выключателя и т.п. для принудительного выключения.	CN32	вход (статический сигнал)
Вкл/Выкл *2*3	Группа внутренних блоков может быть включена/выключена внешним сухим контактом (импульсом), соединенным с главным блоком в группе.	CN51	вход (импульсный сигнал)
Ограничение	Группа внутренних блоков может быть включена/выключена внешним сухим контактом (импульсом), соединенным с любым блоком в группе.	CN52	
Состояние: „вкл/выкл”	Выходной сигнал о состоянии группы внутренних блоков снимается с главного блока в группе. Можно организовать контроль состояния или взаимосвязанную работу с другими системами.	CN51	выход
Состояние: „обогрев”		CN52	
Состояние: „охлаждение/осушение”		CN52	
Состояние: „исправен/авария”	Выходной сигнал о состоянии внутреннего блока снимается с любого блока в группе. Можно организовать контроль состояния или взаимосвязанную работу с другими системами.	CN51	выход
Состояние: „термостат выкл”		CN52	

*1. Если выбрано управление контактом, то индивидуальный пульт управления блокируется, и на нем индицируется надпись „CENTRALLY CONTROLLED”.

*2. Для этой функции необходим MA или ME пульт управления.

*3. Если выбрано управление контактом, то режим автоадресации не может быть произведен для запуска системы.

*4. Если в системе применяются контроллеры GB-50A/AG-150A и ПЛК для управления внутренними блоками через входные/выходные цепи, то переключатели SW1-9 и SW1-10 следует установить в положение ON.

В этом случае функции, указанные в таблице 2, для входных/выходных разъемов будут недоступны. См. описание ПЛК с прошивкой для взаимодействия с внешними системами.

Таблица 3. Включение/выключение внутреннего блока (группы) подачи питания (с использованием переключателей SW1-9, SW1-10 на внутреннем блоке).

Функция	Описание	Dip-переключатели *1*4	
		1-9	1-10
Автоматическое включение всех	Все внутренние блоки (даже те, которые были выключены до пропадания электропитания) включаются в прежнем режиме через 5 минут после восстановления электропитания.	OFF	ON
Авторестарт	Через 5 минут после восстановления электропитания включаются только те внутренние блоки, которые были включены перед пропаданием электропитания.	ON	OFF
Все выключены	После восстановления электропитания все внутренние блоки останутся выключенными.	OFF	OFF

*1. Dip-переключатели должны быть установлены на каждом внутреннем блоке, входящем в группу.

*2. При организации управления выключением/включением питания не следует отключать электропитание наружного блока. Это вызовет отключение нагревателя картера компрессора, и может привести к выходу компрессора из строя.

*3. Не следует отключать питание дренажных насосов и увлажнителей.

*4. Если в системе применяются контроллеры GB-50A/AG-150A и ПЛК для управления внутренними блоками через входные/выходные цепи, то переключатели SW1-9 и SW1-10 следует установить в положение ON.

В этом случае функции, указанные в таблице 2, для входных/выходных разъемов будут недоступны. См. описание ПЛК с прошивкой для взаимодействия с внешними системами.

■ Пример системы

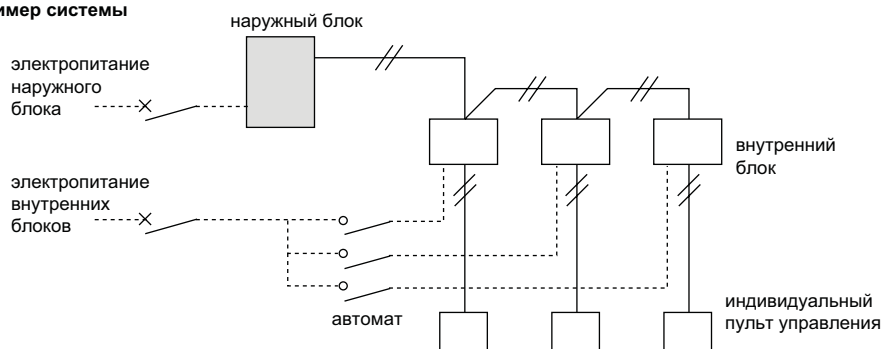

Не следует отключать электропитание наружного блока. Это вызовет отключение нагревателя картера компрессора, и может привести к выходу компрессора из строя.

Таблица 4. Использование входного разъема CN32.

Состояние	Индикация на дисплее пульта	CN32-SW-1 переключение „пульт/контакт”	CN32-SW-2 „вкл/выкл” контактом
Пульт	Управление с пульта разрешено	OFF	OFF
Выключение контактом	Надпись „CENTRALLY CONTROLLED” мигает на пульте, пульт заблокирован.	ON	OFF
Включение контактом	Надпись „CENTRALLY CONTROLLED” мигает на пульте, пульт заблокирован.	ON	ON

* Подробнее о контактах разъема CN32 см. на следующей странице.

Таблица 5. Комбинации различных методов управления

	Описание	Управление „пультом/контактом”	Импульсный „вкл/выкл”	„Вкл/выкл” питанием	Авторестарт
1	Управление „пультом/контактом”	CN32	-	□*1	□*1
2	Вкл/выкл импульсным сигналом	CN51	-	○	○
3	HA ON/OFF(JEMA)	CN51	-	○	○
4	Вкл/выкл питанием	-	-	-	□
5	Авторестарт	-	-	-	-

*1. Вкл/выкл импульсным сигналом, питанием внутренних блоков и режим „авторестарт” могут быть задействованы только при разрешенном управлении с пульта (CN32). Поэтому не рекомендуется комбинировать блокировку индивидуального пульта с другими методами управления.

Входные/выходные разъемы наружного блока

 Внимание!	1) Провода должны быть заключены в пластиковый рукав для дополнительной изоляции. 2) Реле и выключатели должны соответствовать стандартам IEC (или аналогичным). 3) Электроизоляция между органами управления и элементами схемы должна выдерживать напряжение 2750 В.
--	--

1. Выход

- Состояние (разъем CN51)

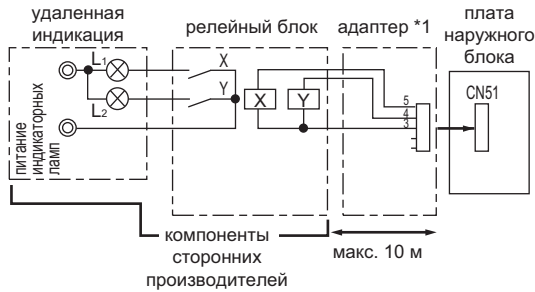

L1: индикаторная лампа (авария)
 L2: индикаторная лампа (компрессор включен)
 X, Y - реле (катушка: 12 В пост. тока, 0,9 Вт)

*1. Опция: PAC-SC37SA (или аналог стороннего производителя)

2-1. Входы

серии Y, Y Zubadan, R2

- (1) Ограничение производительности и ночной режим (CN3D)

См. таблицу 4.

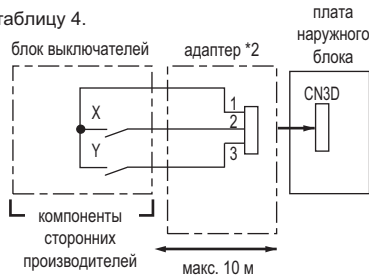

X: ночной режим или ограничение производительности
 Y: ограничение производительности
 X, Y - выключатели:
 номинальное напряжение контакта ≥ 15 В пост. тока;
 номинальный ток контакта ≥ 0.1 А;
 минимальная нагрузка ≤ 1 мА пост. тока.

*2. Опция: PAC-SC36NA (или аналог стороннего производителя)

- (2) Ночной режим (CN3D + DipSW4-4 OFF)

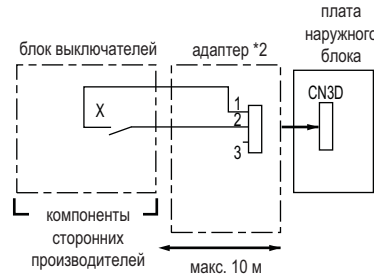

X: ограничение производительности
 X - выключатель:
 номинальное напряжение контакта ≥ 15 В пост. тока;
 номинальный ток контакта ≥ 0.1 А;
 минимальная нагрузка ≤ 1 мА пост. тока.

*2. Опция: PAC-SC36NA (или аналог стороннего производителя)

Ночной режим: уровень шума снижается за счет ограничения частоты вращения вентилятора и компрессора.

Примечание.

Уровень шума не может быть снижен, если вентилятор и компрессор вращаются не на максимальных оборотах.

- (3) Автоматическая смена режима (разъем CN3N)

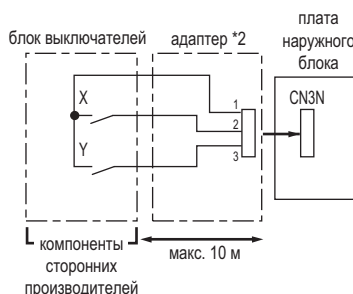

X: охлаждение/обогрев
 Y: активация контакта X
 X, Y - выключатели:
 номинальное напряжение контакта ≥ 15 В пост. тока;
 номинальный ток контакта ≥ 0.1 А;
 минимальная нагрузка ≤ 1 мА пост. тока.

*2. Опция: PAC-SC36NA (или аналог стороннего производителя)

		X	
		OFF	ON
Y	OFF	нормальный режим	
	ON	охлаждение	Обогрев

- (4) Датчик снега (разъем CN3S)

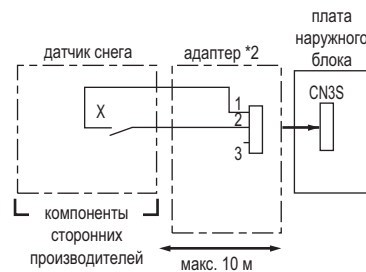

X: датчик снега
 X - контактная группа датчика:
 номинальное напряжение контакта ≥ 15 В пост. тока;
 номинальный ток контакта ≥ 0.1 А;
 минимальная нагрузка ≤ 1 мА пост. тока.

*2. Опция: PAC-SC36NA (или аналог стороннего производителя).

Если контакт датчика снега замкнут, то вентилятор наружного блока продолжает работать при выключенном компрессоре и режиме „термотат выкл” (вентилятор работает постоянно).

Входные/выходные разъемы наружного блока

2-3. Входы PUMY-P-УНМА,УНМА

(1) Ограничение производительности и ночной режим (CN3D)

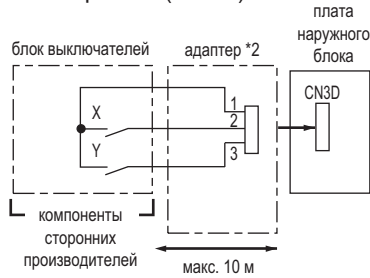

X, Y - выключатели:
номинальное напряжение контакта ≥ 15 В пост. тока;
номинальный ток контакта ≥ 0.1 А;
минимальная нагрузка ≤ 1 мА пост. тока.

*2. Опция: PAC-SC36NA (или аналог стороннего производителя)

DipSW8-1 ON (только ограничение)

		X	
		OFF	ON
Y	OFF	100%	75%
	ON	0%	50%

* Приблизительные значения.

DipSW8-1 OFF (компрессор вкл/выкл и ночной режим)

Y	Компрессор вкл/выкл	X	Ночной режим
разомкнуто	ON	разомкнуто	OFF
замкнуто	OFF	замкнуто	ON

(2) Ночной режим (CN3D + DipSW8-1 OFF)

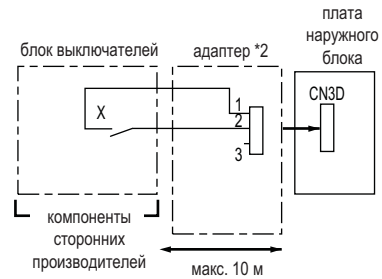

X: ограничение производительности
X - выключатель:
номинальное напряжение контакта ≥ 15 В пост. тока;
номинальный ток контакта ≥ 0.1 А;
минимальная нагрузка ≤ 1 мА пост. тока.

*2. Опция: PAC-SC36NA (или аналог стороннего производителя)

Ночной режим: уровень шума снижается за счет ограничения частоты вращения вентилятора и компрессора.

Примечание.

Уровень шума не может быть ниже, если вентилятор и компрессор вращаются не на максимальных оборотах.

(3) Автоматическая смена режима (разъем CN3N)

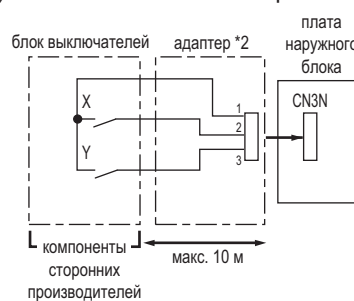

X: охлаждение/обогрев
Y: активация контакта X

X, Y - выключатели:
номинальное напряжение контакта ≥ 15 В пост. тока;
номинальный ток контакта ≥ 0.1 А;
минимальная нагрузка ≤ 1 мА пост. тока.

*2. Опция: PAC-SC36NA (или аналог стороннего производителя)

		X	
		OFF	ON
Y	OFF	нормальный режим	
	ON	охлаждение	Обогрев

2. Входные/выходные разъемы блоков с водяным теплообменником (серии WY и WR2)

Компоненты VRF-системы City Multi (внутренние и компрессорно-теплообменные блоки) оснащены разъемами для подключения внешних цепей управления (вход и контроль (выход)). Для соединения потребуются ответные части разъемов (адаптеры), промежуточные реле и другие элементы, приобретаемые отдельно. Через данные разъемы могут быть организованы только простейшие функции (см. примеры приведенные ниже), для более сложных задач следует использовать центральные пульты управления и контроллеры (MELANS).

Таблица 1. Функции, реализуемые через разъемы компрессорно-теплообменного блока.

Функция	Описание	Разъем		Сигнал	Опция
		PQHY	PQRY		
Ограничение производительности	Отключение охлаждения/обогрева по внешнему статическому сигналу. * Может использоваться для ограничения производительности выбранного гидравлического контура.	CN3D	CN3D	Вход (статический сигнал)	Адаптер PAC-SC36NA
Тихий режим (ночной режим)	Уменьшение уровня шума компрессорно-теплообменного блока по внешнему статическому сигналу. * Может использоваться для уменьшения уровня шума данного компрессорно-теплообменного блока.				
Взаимосвязь с циркуляционным насосом	При размыкании внешнего сухого контакта (например, от датчика протока теплоносителя) компрессорно-теплообменный блок отключается.	TB8	TB8		
Автосмена режима	С помощью внешнего сигнала может быть установлен режим работы компрессорно-теплообменного блока: охлаждение или обогрев.	CN3N	-		Адаптер PAC-SC37SA
Состояние компрессора	Сигналы состояния (выходы): могут быть использованы для индикации состояния и для организации взаимодействия с внешними устройствами.	CN51	CN51	Выход (статический сигнал)	
Авария					
Выходной сигнал: „вкл/выкл“		TB8	TB8		

*1. Детальное описание см. ниже в пунктах 1) ~ 4).

*2. Для реализации ночного режима переключатель SW4-4 должен быть выключен (OFF). Если переключатель SW4-4 установлен в положение ON, то внешними контактами задаются 4 уровня ограничения производительности. Если переключатель SW4-4 установлен в положение ON на 2 компрессорно-теплообменных блока общего гидравлического контура, то внешними контактами задаются 8 уровней ограничения производительности. Если переключатель SW4-4 установлен в положение ON на 3 компрессорно-теплообменных блока общего гидравлического контура, то - 12 уровней.

*3. Детальное описание см. в разделе „Входные/выходные разъемы наружного блока“.

1) SW4-4: OFF (компрессор вкл/выкл, тихий режим (ночной режим))

CN3D 1-3P	Двухступенчатое ограничение производительности *1	CN3D 1-2P	Тихий режим (ночной режим) *2
разомкнуто	100% (нет ограничения)	разомкнуто	Выкл
замкнуто	0%	замкнуто	Вкл

*1 Если переключатель SW4-4 установлен ON на одном агрегате общего гидравлического контура (4, 8 или 12 уровней ограничения) эта функция не может быть использована.

*2 Эта функция и 4 или 8 уровней ограничения производительности могут быть использованы вместе. Включите ночной режим на блоке, на котором SW4-4=OFF.

2) На одном из компрессорно-теплообменных блоков общего гидравлического контура включен переключатель SW4-4 (ON) (4 уровня ограничения производительности) (*3)

CN3D 1-3P	CN3D 1-2P	
	разомкнуто	замкнуто
разомкнуто	100% (нет ограничения)	75%
замкнуто	0%	50%

При управлении производительностью производите переключения в следующем порядке. Например, переключение со 100% на 50%:

переключение производительности	неправильно	100% → 0% → 50%
	правильно	100% → 75% → 50%

Если переключение произведено неправильно, как в данном примере, то наружный блок отключится.

Указанное процентное соотношение приблизительно соответствует производительности компрессора и не обязательно соответствует холодопроизводительности.

При выборе режима ограничения производительности, ночной режим не может быть использован.

3) На двух компрессорно-теплообменных блока общего гидравлического контура включен переключатель SW4-4 (ON) (8 уровней ограничения производительности) (*3,*4)

№1 CN3D	8 уровней ограничения производительности	№2 CN3D					
		1-2P	1-3P	разомкнуто		замкнуто	
				разомкнуто	замкнуто	разомкнуто	замкнуто
	разомкнуто	разомкнуто	100% (No DEMAND)	50%	88%	75%	
	замкнуто	разомкнуто	50%	0%	38%	25%	
	замкнуто	разомкнуто	88%	38%	75%	63%	
		замкнуто	75%	25%	63%	50%	

Таблица 2. Входные/выходные разъемы внутренних блоков.

Функция	Описание	Разъем	Сигнал
Управление пультом/контактом *1 Вкл/Выкл *2*3	Группа внутренних блоков может быть включена/выключена внешним сухим контактом, соединенным с главным блоком в группе. Можно использовать для подключения таймера, концевого выключателя и т.п. для принудительного выключения.	CN32	вход (статический сигнал)
Вкл/Выкл *2*3	Группа внутренних блоков может быть включена/выключена внешним сухим контактом (импульсом), соединенным с главным блоком в группе.	CN51	вход (импульсный сигнал)
Ограничение	Группа внутренних блоков может быть включена/выключена внешним сухим контактом (импульсом), соединенным с любым блоком в группе.	CN52	
Состояние: „вкл/выкл“	Выходной сигнал о состоянии группы внутренних блоков снимается с главного блока в группе. Можно организовать контроль состояния или взаимосвязанную работу с другими системами.	CN51	выход
Состояние: „обогрев“		CN52	
Состояние: „охлаждение/осушение“		CN52	
Состояние: „исправен/авария“ Состояние: „термостат выкл“	Выходной сигнал о состоянии внутреннего блока снимается с любого блока в группе. Можно организовать контроль состояния или взаимосвязанную работу с другими системами.	CN51 CN52	выход

*1. Если выбрано управление контактом, то индивидуальный пульт управления блокируется, и на нем индицируется надпись „CENTRALLY CONTROLLED“.

*2. Для этой функции необходим MA или ME пульт управления.

*3. Если выбрано управление контактом, то режим автоадресации не может быть произведен для запуска системы.

*4. Если в системе применяются контроллеры GB-50A/AG-150A и ПЛК для управления внутренними блоками через входные/выходные цепи, то переключатели SW1-9 и SW1-10 следует установить в положение ON.

В этом случае функции, указанные в таблице 2, для входных/выходных разъемов будут недоступны. См. описание ПЛК с прошивкой для взаимодействия с внешними системами.

Таблица 3. Включение/выключение внутреннего блока (группы) подачи питания (с использованием переключателей SW1-9, SW1-10 на внутреннем блоке).

Функция	Описание	Dip-переключатели *1*4	
		1-9	1-10
Автоматическое включение всех	Все внутренние блоки (даже те, которые были выключены до пропадания электропитания) включаются в прежнем режиме через 5 минут после восстановления электропитания.	OFF	ON
Авторестарт	Через 5 минут после восстановления электропитания включаются только те внутренние блоки, которые были включены перед пропаданием электропитания.	ON	OFF
Все выключены	После восстановления электропитания все внутренние блоки останутся выключенными.	OFF	OFF

*1. Dip-переключатели должны быть установлены на каждом внутреннем блоке, входящем в группу.

*2. При организации управления выключением/включением питания не следует отключать электропитание компрессорно-теплообменного блока. Это вызовет отключение нагревателя картера компрессора, и может привести к выходу компрессора из строя.

*3. Не следует отключать питание дренажных насосов и увлажнителей.

*4. Если в системе применяются контроллеры GB-50A/AG-150A и ПЛК для управления внутренними блоками через входные/выходные цепи, то переключатели SW1-9 и SW1-10 следует установить в положение ON.

В этом случае функции, указанные в таблице 2, для входных/выходных разъемов будут недоступны. См. описание ПЛК с прошивкой для взаимодействия с внешними системами.

■ Пример системы

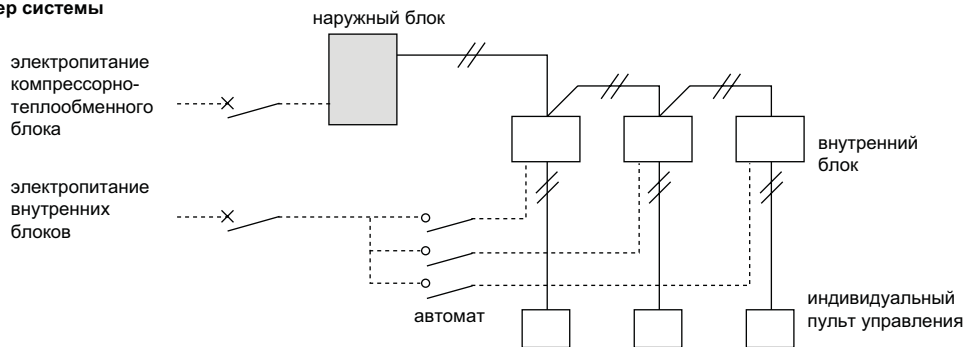

Не следует отключать электропитание компрессорно-теплообменного блока. Это вызовет отключение нагревателя картера компрессора, и может привести к выходу компрессора из строя.

Таблица 4. Использование входного разъема CN32.

Состояние	Индикация на дисплее пульта	CN32-SW-1 переключение „пульт/контакт“	CN32-SW-2 „вкл/выкл“ контактом
Пульт	Управление с пульта разрешено	OFF	OFF
Выключение контактом	Надпись "CENTRALLY CONTROLLED" мигает на пульте, пульт блокирован.	ON	OFF
Включение контактом	Надпись "CENTRALLY CONTROLLED" мигает на пульте, пульт блокирован.	ON	ON

* Подробнее о контактах разъема CN32 см. на следующей странице.

Таблица 5. Комбинации различных методов управления

	Описание	Управление „пультом/контактом“	Импульсный „вкл/выкл“	„Вкл/выкл“ питанием	Авторестарт
1	Управление „пультом/контактом“	CN32	-	X*1	X*1
2	Вкл/выкл импульсным сигналом	CN51	-	O	O
3	НА ON/OFF (JEMA)	CN51	-	O	O
4	Вкл/выкл питанием	-	-	-	X
5	Авторестарт	-	-	-	-

*1. Вкл/выкл импульсным сигналом, питанием внутренних блоков и режим „авторестарт“ могут быть задействованы только при разрешенном управлении с пульта (CN32). Поэтому не рекомендуется комбинировать блокировку индивидуального пульта с другими методами управления.

Входные/выходные разъемы компрессорно-теплообменного блока

⚠ Внимание!	1) Провода должны быть заключены в пластиковый рукав для дополнительной изоляции. 2) Реле и выключатели должны соответствовать стандартам IEC (или аналогичным). 3) Электроизоляция между органами управления и элементами схемы должна выдерживать напряжение 2750 В.
--------------------	--

1. Выход

- Состояние (разъем CN51)

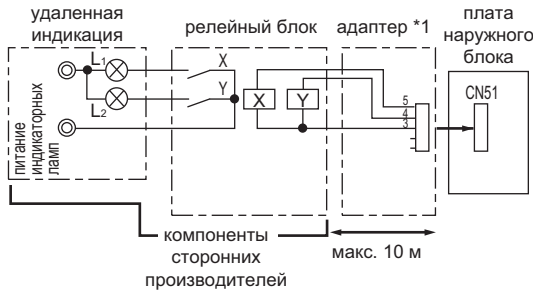

L1: индикаторная лампа (авария)
 L2: индикаторная лампа (компрессор включен)
 X, Y - реле (катушка: 12 В пост. тока, 0,9 Вт)

*1. Опция: PAC-SC37SA (или аналог стороннего производителя)

2-1. Входы

(1) Ограничение производительности и ночной режим (CN3D)

См. таблицу 4.

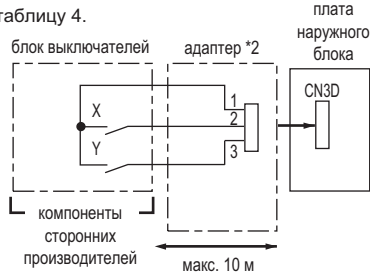

X: ночной режим или ограничение производительности
 Y: ограничение производительности
 X, Y - выключатели:
 номинальное напряжение контакта ≥ 15 В пост. тока;
 номинальный ток контакта ≥ 0.1 А;
 минимальная нагрузка ≤ 1 мА пост. тока.

*2. Опция: PAC-SC36NA (или аналог стороннего производителя)

(2) Ночной режим (CN3D + DipSW4-4 OFF)

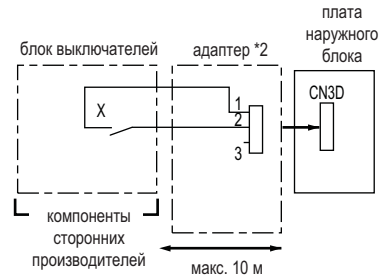

X: ограничение производительности
 X - выключатель:
 номинальное напряжение контакта ≥ 15 В пост. тока;
 номинальный ток контакта ≥ 0.1 А;
 минимальная нагрузка ≤ 1 мА пост. тока.

*2. Опция: PAC-SC36NA (или аналог стороннего производителя)

Ночной режим: уровень шума снижается за счет ограничения частоты вращения вентилятора и компрессора.

Примечание.

Уровень шума не может быть снижен, если вентилятор и компрессор вращаются не на максимальных оборотах.

(3) Автоматическая смена режима (разъем CN3N)

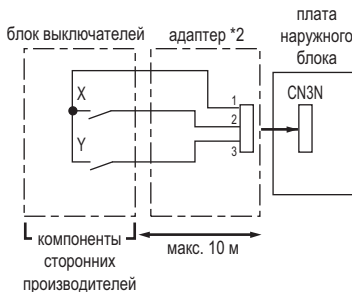

X: охлаждение/обогрев
 Y: активация контакта X
 X, Y - выключатели:
 номинальное напряжение контакта ≥ 15 В пост. тока;
 номинальный ток контакта ≥ 0.1 А;
 минимальная нагрузка ≤ 1 мА пост. тока.

*2. Опция: PAC-SC36NA (или аналог стороннего производителя)

		X	
		OFF	ON
Y	OFF	нормальный режим	
	ON	охлаждение	Обогрев

(4) Выходной сигнал: „вкл/выкл” (колодка TB8)

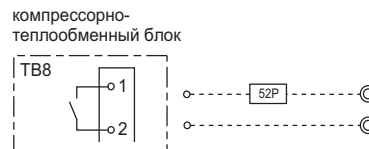

X : реле (контакт 200 В перем. тока, 1 А)
 52P : пускатель насоса

(5) Взаимосвязь с циркуляционным насосом (колодка TB8)

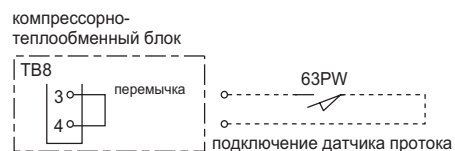

При подключении датчика протока удалите перемычку между клеммами 3 и 4 клеммной колодки TB8.
 63PW : датчик протока (минимальная нагрузка контакта 5 мА)

3) Входные/выходные разъемы внутренних блоков типа „-Е”

 Внимание!	1) Провода должны быть заключены в пластиковый рукав для дополнительной изоляции.
	2) Реле и выключатели должны соответствовать стандартам IEC (или аналогичным).
	3) Электроизоляция между органами управления и элементами схемы должна выдерживать напряжение 2750 В.

• Требования к длительности импульса: вкл/выкл

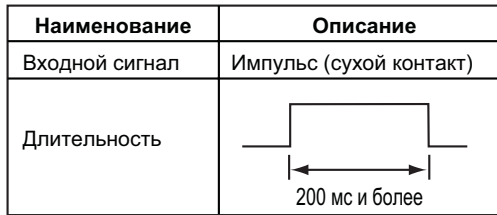

• Вход

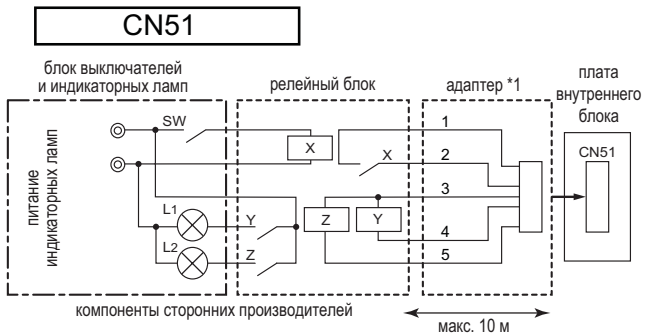

SW - выключатель (кнопка)
 L1: индикаторная лампа (вкл/выкл)
 L2: индикаторная лампа (исправен/авария)
 X, Y, Z - реле:
 номинальное напряжение контакта ≥ 15 В пост. тока;
 номинальный ток контакта ≥ 0.1 А;
 минимальная нагрузка ≤ 1 мА пост. тока.

Каждое нажатие кнопки включает/выключает внутренний блок.

• Выход

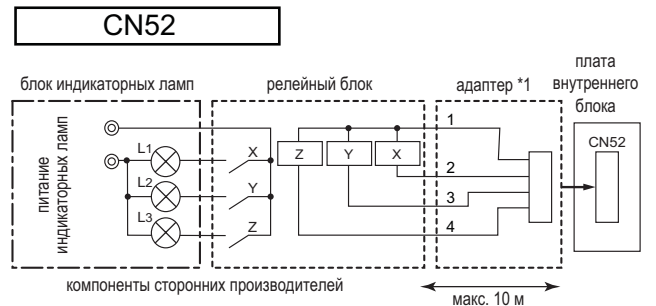

L1: индикаторная лампа
 (SW1-5=OFF - состояние вентилятора
 включает/выключает термостата)
 L2: индикаторная лампа (охлаждение/осушение)
 L3: индикаторная лампа (обогрев)
 X, Y, Z - реле (катушка: 12 В пост. тока, 0.9 Вт)

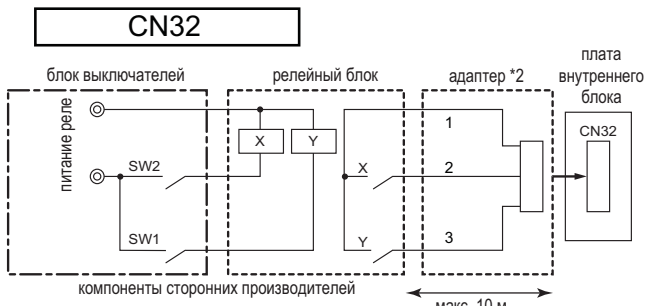

SW1 - выключатель (пульт/контакт)
 SW2 - выключатель (вкл/выкл)
 X, Y - реле:
 номинальное напряжение контакта ≥ 15 В пост. тока;
 номинальный ток контакта ≥ 0.1 А;
 минимальная нагрузка ≤ 1 мА пост. тока.

* Управление выключателем SW2 возможно только при замкнутом выключателе SW1.

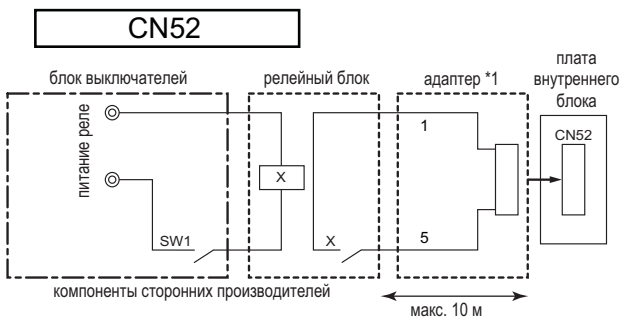

SW1 - выключатель (ограничение)
 X - реле (катушка: 12 В пост. тока, 0.9 Вт)

SW1	Внутренний блок
ON	Принудительное выключение термостата
OFF	Нормальная работа

*1. Опция: PAC-SA88HA (или аналог стороннего производителя)
 *2. Опция: PAC-SE55RA (или аналог стороннего производителя)

Содержание раздела

Проектирование систем City Multi G4	571
1. Электрические соединения	572
2. Линия связи M-NET	589
3. Система фреоновых проводов	619
4. Установка наружного блока	632
5. Предосторожности, связанные с утечкой хладагента	641

1. Общие рекомендации

- ① Проектирование и прокладка соответствующих коммуникаций должна производиться согласно соответствующим национальным стандартам.
- ② Сигнальная линия должна быть проложена отдельно от линии питания не ближе 50 мм, чтобы электрические помехи не влияли на высокочастотный сигнал.
- ③ Наружный блок должен быть заземлён.
- ④ При подсоединении кабелей к блокам управления предусмотрите возможность демонтажа этих блоков для осмотра и ремонта.
- ⑤ Никогда не подсоединяйте питание (220 В, 380 В) к сигнальной линии, это неминуемо приведёт к отказу электронных компонентов.
- ⑥ Для сигнальной линии используйте 2-х жильный экранированный кабель.

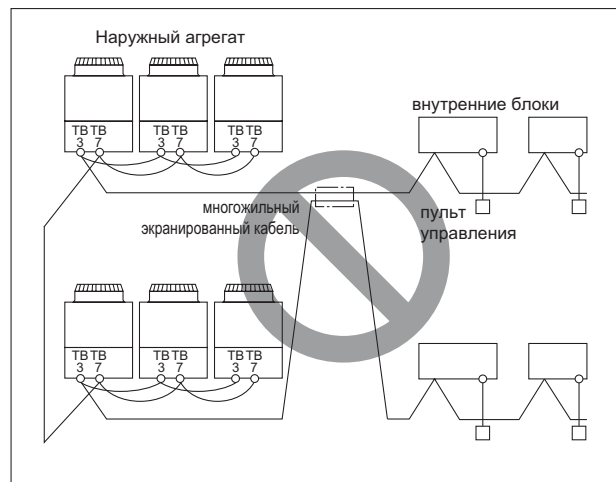
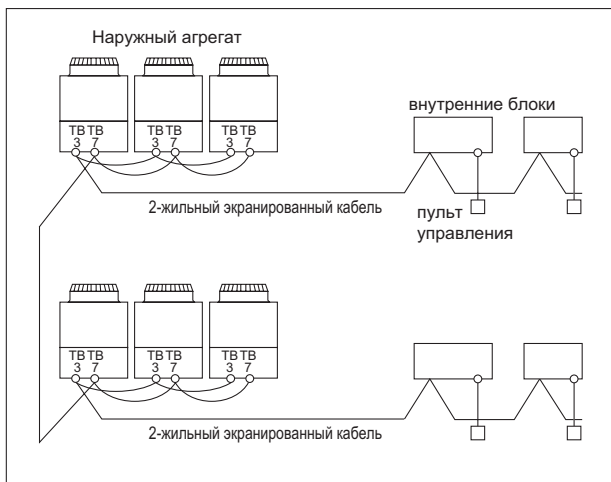

ТВ3: сигнальная линия внутренних блоков, ТВ7: сигнальная линия центральных пультов

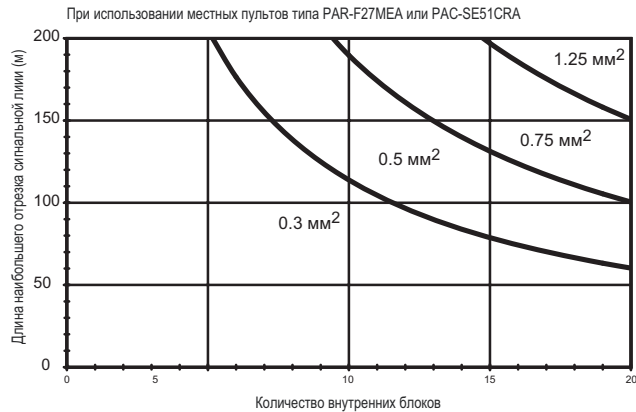
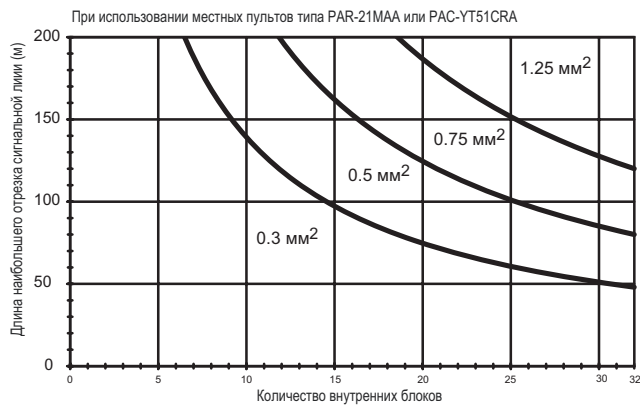

2. Электропитание внутренних и наружных блоков

2-1. Электрические характеристики внутренних блоков

Обозначения: MCA: максимальный ток (=1.25xFLA);
 FLA: ток при полной нагрузке
 IFM: электродвигатель вентилятора;
 мощность (кВт): номинальная мощность электродвигателя вентилятора

PMFY-P-VBM-E	Электропитание			IFM	
	напряжение/частота	диапазон ±10%	MCA(A)	мощность (кВт)	FLA(A)
PMFY-P20VBM-E	220-240 В / 50 Гц	макс.: 264 В мин.: 198 В	0.25	0.028	0.20
PMFY-P25VBM-E			0.26	0.028	0.21
PMFY-P32VBM-E			0.26	0.028	0.21
PMFY-P40VBM-E			0.33	0.028	0.26

PLFY-P-VCM-E	Электропитание			IFM	
	напряжение/частота	диапазон ±10%	MCA(A)	мощность (кВт)	FLA(A)
PLFY-P20VCM-E	220-240 В / 50 Гц	макс.: 264 В мин.: 198 В	0.29	0.011	0.23
PLFY-P25VCM-E			0.29	0.015	0.23
PLFY-P32VCM-E			0.35	0.020	0.28
PLFY-P40VCM-E			0.35	0.020	0.28

PLFY-P-VBM-E	Электропитание			IFM	
	напряжение/частота	диапазон ±10%	MCA(A)	мощность (кВт)	FLA(A)
PLFY-P32VBM-E	220-240vВ / 50 Гц	макс.: 264 В мин.: 198 В	0.28	0.050	0.22
PLFY-P40VBM-E			0.36	0.050	0.29
PLFY-P50VBM-E			0.36	0.050	0.29
PLFY-P63VBM-E			0.45	0.050	0.36
PLFY-P80VBM-E			0.64	0.050	0.51
PLFY-P100VBM-E			1.25	0.120	1.00
PLFY-P125VBM-E			1.34	0.120	1.07

PLFY-P-VLMD-E	Электропитание			IFM	
	напряжение/частота	диапазон ±10%	MCA(A)	мощность (кВт)	FLA(A)
PLFY-P20VLMD-E	220-240 В / 50 Гц	макс.: 264 В мин.: 198 В	0.45	0.015	0.36
PLFY-P25VLMD-E			0.45	0.015	0.36
PLFY-P32VLMD-E			0.45	0.015	0.36
PLFY-P40VLMD-E			0.50	0.015	0.40
PLFY-P50VLMD-E			0.51	0.020	0.41
PLFY-P63VLMD-E			0.61	0.020	0.49
PLFY-P80VLMD-E			0.90	0.020	0.72
PLFY-P100VLMD-E			0.94	0.030	0.75
PLFY-P125VLMD-E			1.69	0.078 × 2	1.35

PEFY-P-VMR-E-L/R	Электропитание			IFM	
	напряжение/частота	диапазон ±10%	MCA(A)	мощность (кВт)	FLA(A)
PEFY-P20VMR-E-L/R	220-240 В / 50 Гц	макс.: 264 В мин.: 198 В	0.37	0.018	0.29
PEFY-P25VMR-E-L/R			0.37	0.018	0.29
PEFY-P32VMR-E-L/R			0.43	0.023	0.34

PEFY-P-VMS1-E	Электропитание			IFM	
	напряжение/частота	диапазон ±10%	MCA(A)	мощность (кВт)	FLA(A)
PEFY-P15VMS1-E	220-240 В / 50 Гц	макс.: 264 В мин.: 198 В	0.63	0.096	0.42
PEFY-P20VMS1-E			0.70	0.096	0.47
PEFY-P25VMS1-E			0.75	0.096	0.50
PEFY-P32VMS1-E			0.75	0.096	0.50
PEFY-P40VMS1-E			0.83	0.096	0.66
PEFY-P50VMS1-E			1.02	0.096	0.81
PEFY-P63VMS1-E			1.08	0.096	0.86

PEFY-P-VMH-E	Электропитание			IFM	
	напряжение/частота	диапазон ±10%	MCA(A)	мощность (кВт)	FLA(A)
PEFY-P40VMH-E	220-240 В / 50 Гц	макс.: 264 В мин.: 198 В	1.21	0.08	0.97
PEFY-P50VMH-E			1.21	0.08	0.97
PEFY-P63VMH-E			1.49	0.12	1.19
PEFY-P71VMH-E			1.58	0.14	1.26
PEFY-P80VMH-E			1.85	0.18	1.48
PEFY-P100VMH-E			3.03	0.26	2.42
PEFY-P125VMH-E			3.03	0.26	2.42
PEFY-P140VMH-E			3.10	0.26	2.48
PEFY-P200VMH-E			380-415 В / 50 Гц	макс.: 456 В мин.: 342В	2.03
PEFY-P250VMH-E	2.50	0.87			2.00

2. Электропитание внутренних и наружных блоков

2-1. Электрические характеристики внутренних блоков (продолжение)

Обозначения: MCA: максимальный ток (=1.25xFLA);
 FLA: ток при полной нагрузке
 IFM: электродвигатель вентилятора;
 мощность (кВт): номинальная мощность электродвигателя вентилятора

PEFY-P-VMA-E	Электропитание			IFM	
	напряжение/частота	диапазон ±10%	MCA(A)	мощность (кВт)	FLA(A)
PEFY-P20VMA-E	220-240 В / 50 Гц	макс.: 264 В мин.: 198 В	1.03	0.085	0.82
PEFY-P25VMA-E			1.03	0.085	0.82
PEFY-P32VMA-E			1.18	0.085	0.95
PEFY-P40VMA-E			1.43	0.085	1.14
PEFY-P50VMA-E			1.54	0.085	1.23
PEFY-P63VMA-E			2.22	0.121	1.78
PEFY-P71VMA-E			2.46	0.121	1.97
PEFY-P80VMA-E			2.47	0.121	1.98
PEFY-P100VMA-E			3.30	0.244	2.64
PEFY-P125VMA-E			3.39	0.244	2.71
PEFY-P140VMA-E			3.29	0.244	2.63

PEFY-P-VMA-E	Электропитание			IFM	
	напряжение/частота	диапазон ±10%	MCA(A)	мощность (кВт)	FLA(A)
PEFY-P20VMAL-E	220-240 В / 50 Гц	макс.: 264 В мин.: 198 В	0.92	0.085	0.74
PEFY-P25VMAL-E			0.92	0.085	0.74
PEFY-P32VMAL-E			1.07	0.085	0.86
PEFY-P40VMAL-E			1.32	0.085	1.06
PEFY-P50VMAL-E			1.40	0.085	1.12
PEFY-P63VMAL-E			2.08	0.121	1.67
PEFY-P71VMAL-E			2.32	0.121	1.86
PEFY-P80VMAL-E			2.36	0.121	1.89
PEFY-P100VMAL-E			3.19	0.244	2.55
PEFY-P125VMAL-E			3.27	0.244	2.62
PEFY-P140VMAL-E			3.17	0.244	2.53

PEFY-P-VMH-E-F	Электропитание			IFM	
	напряжение/частота	диапазон ±10%	MCA(A)	мощность (кВт)	FLA(A)
PEFY-P80VMH-E-F	220-240 В / 50 Гц	макс.: 264 В мин.: 187 В	0.92	0.09	0.73
PEFY-P140VMH-E-F			1.58	0.14	1.26
PEFY-P200VMH-E-F	380-415 В / 50 Гц	макс.: 456 В мин.: 342 В	0.73	0.20	0.58
PEFY-P250VMH-E-F			0.85	0.23	0.68

PKFY-P-VBM-E	Электропитание			IFM	
	напряжение/частота	диапазон ±10%	MCA(A)	мощность (кВт)	FLA(A)
PKFY-P15VBM-E	220-240 В / 50 Гц	макс.: 264 В мин.: 198 В	0.25	0.017	0.20
PKFY-P20VBM-E			0.25	0.017	0.20
PKFY-P25VBM-E			0.25	0.017	0.20

PKFY-P-VHM-E	Электропитание			IFM	
	напряжение/частота	диапазон ±10%	MCA(A)	мощность (кВт)	FLA(A)
PKFY-P32VHM-E	220-240 В / 50 Гц	макс.: 264 В мин.: 198 В	0.38	0.030	0.30
PKFY-P40VHM-E			0.38	0.030	0.30
PKFY-P50VHM-E			0.38	0.030	0.30

PKFY-P-VKM-E	Электропитание			IFM	
	напряжение/частота	диапазон ±10%	MCA(A)	мощность (кВт)	FLA(A)
PKFY-P63VKM-E	220-240 В / 50 Гц	макс.: 264 В мин.: 198 В	0.36	0.056	0.29
PKFY-P100VKM-E			0.63	0.056	0.50

PCFY-P-VKM-E	Электропитание			IFM	
	напряжение/частота	диапазон ±10%	MCA(A)	мощность (кВт)	FLA(A)
PCFY-P40VKM-E	220-240 В / 50 Гц	макс.: 264 В мин.: 198 В	0.35	0.090	0.28
PCFY-P63VKM-E			0.41	0.095	0.33
PCFY-P100VKM-E			0.81	0.160	0.65
PCFY-P125VKM-E			0.95	0.160	0.76

PFFY-P-VKM-E	Электропитание			IFM	
	напряжение/частота	диапазон ±10%	MCA(A)	мощность (кВт)	FLA(A)
PFFY-P20VKM-E	220-240 В / 50 Гц	макс.: 264 В мин.: 198 В	0.25	0.03 × 2	0.20
PFFY-P25VKM-E			0.25	0.03 × 2	0.20
PFFY-P32VKM-E			0.25	0.03 × 2	0.20
PFFY-P40VKM-E			0.30	0.03 × 2	0.24

2. Электропитание внутренних и наружных блоков

2-1. Электрические характеристики внутренних блоков (продолжение)

Обозначения: MCA: максимальный ток (=1.25xFLA);
 FLA: ток при полной нагрузке
 IFM: электродвигатель вентилятора;
 мощность (кВт): номинальная мощность электродвигателя вентилятора

PFFY-P-VLEM-E	Электропитание			IFM	
	напряжение/частота	диапазон $\pm 10\%$	MCA(A)	мощность (кВт)	FLA(A)
PFFY-P20VLEM-E	220-240 В / 50 Гц	макс.: 264 В мин.: 187 В	0.24	0.020	0.19
PFFY-P25VLEM-E			0.24	0.020	0.19
PFFY-P32VLEM-E			0.36	0.030	0.29
PFFY-P40VLEM-E			0.40	0.035	0.32
PFFY-P50VLEM-E			0.50	0.035	0.40
PFFY-P63VLEM-E			0.58	0.045	0.46

PFFY-P-VLRM-E	Электропитание			IFM	
	напряжение/частота	диапазон $\pm 10\%$	MCA(A)	мощность (кВт)	FLA(A)
PFFY-P20VLRM-E	220-240 В / 50 Гц	макс.: 264 В мин.: 187 В	0.24	0.020	0.19
PFFY-P25VLRM-E			0.24	0.020	0.19
PFFY-P32VLRM-E			0.36	0.030	0.29
PFFY-P40VLRM-E			0.40	0.035	0.32
PFFY-P50VLRM-E			0.50	0.035	0.40
PFFY-P63VLRM-E			0.58	0.045	0.46

PFFY-P-VLRMM-E	Электропитание			IFM	
	напряжение/частота	диапазон $\pm 10\%$	MCA(A)	мощность (кВт)	FLA(A)
PFFY-P20VLRMM-E	220-240 В / 50 Гц	макс.: 264 В мин.: 198 В	0.59	0.096	0.47
PFFY-P25VLRMM-E			0.59	0.096	0.47
PFFY-P32VLRMM-E			0.69	0.096	0.55
PFFY-P40VLRMM-E			0.78	0.096	0.62
PFFY-P50VLRMM-E			0.80	0.096	0.64
PFFY-P63VLRMM-E			0.93	0.096	0.74

Бустерный блок	Электропитание			Компрессор		RLA (A)
	напряжение/частота	диапазон $\pm 10\%$	MCA (A)	мощность (кВт)	SC (A)	Нагрев
PWFY-P100VM-E-BU	220-230-240 В / 50 Гц	макс.: 264 В мин.: 198 В	15.71	1.0	1.25	11.63-11.12-10.66

Теплообменный блок	Электропитание			RLA (A)	
	напряжение/частота	диапазон $\pm 10\%$	MCA (A)	Охлаждение	Нагрев
PWFY-P100VM-E-AU PWFY-P200VM-E-AU	220-230-240 В / 50 Гц	макс.: 264 В мин.: 198 В	0.085	0.068-0.065-0.063	

2. Электропитание внутренних и наружных блоков

2-2. Электрические характеристики наружных блоков в режиме охлаждения

PUHY-P-YHM	Блоки, входящие в комплект	Электропитание			Компрессор		Вентилятор	RLA (A) (60Гц)																										
		частота	напряжение	диапазон	MCA (A)	мощность (кВт)		SC (A)	охлаждение	обогрев																								
PUHY-P200YHM-A(-BS)	-	50 / 60	380 / 400 / 415	Макс:456 В мин:342 В	16.01	5.4	8	0.64	9.6/9.1/8.8	10.1/9.6/9.3																								
PUHY-P250YHM-A(-BS)	-				18.59	6.7		0.64	13.0/12.3/11.9	13.2/12.5/12.1																								
PUHY-P300YHM-A(-BS)	-				21.88	8.2		0.64	15.3/14.5/14.0	15.8/15.0/14.5																								
PUHY-P350YHM-A(-BS)	-				27.03	10.3		0.64	18.9/17.9/17.3	20.4/19.3/18.6																								
PUHY-P400YHM-A(-BS)	-				31.89	10.5		0.64	22.3/21.2/20.4	22.7/21.6/20.8																								
PUHY-P450YHM-A(-BS)	-				39.18	12.0		0.64	27.4/26.1/25.1	25.9/24.6/23.7																								
PUHY-P500YSHM-A(-BS)	PUHY-P250YHM-A(-BS)				50 / 60	380 / 400 / 415		Макс:456 В мин:342 В	39.75	6.7	8	0.64	27.8/26.4/25.4	27.6/26.3/25.3																				
	PUHY-P250YHM-A(-BS)								6.7	0.64																								
PUHY-P550YSHM-A(-BS)	PUHY-P250YHM-A(-BS)								44.19	6.7		0.64	30.9/29.4/28.3	30.4/28.9/27.9																				
	PUHY-P300YHM-A(-BS)								8.2	0.64																								
PUHY-P600YSHM-A(-BS)	PUHY-P250YHM-A(-BS)								50 / 60	380 / 400 / 415		Макс:456 В мин:342 В	45.19	6.7	8	0.64	31.6/30.0/28.9	33.6/31.9/30.7																
	PUHY-P350YHM-A(-BS)												10.3	0.64																				
PUHY-P650YSHM-A(-BS)	PUHY-P300YHM-A(-BS)												50.05	8.2		0.64	35.0/33.3/32.1	36.9/35.1/33.8																
	PUHY-P350YHM-A(-BS)												10.3	0.64																				
PUHY-P700YSHM-A(-BS)	PUHY-P350YHM-A(-BS)												50 / 60	380 / 400 / 415		Макс:456 В мин:342 В	54.20	10.3	8	0.64	37.9/36.0/34.7	40.0/38.0/36.6												
	PUHY-P350YHM-A(-BS)																10.3	0.64																
PUHY-P750YSHM-A(-BS)	PUHY-P350YHM-A(-BS)																60.49	10.3		0.64	42.3/40.2/38.7	42.9/40.8/39.3												
	PUHY-P400YHM-A(-BS)																10.5	0.64																
PUHY-P800YSHM-A(-BS)	PUHY-P350YHM-A(-BS)																50 / 60	380 / 400 / 415		Макс:456 В мин:342 В	66.78	10.3	8	0.64	46.7/44.4/42.8	43.3/41.2/39.7								
	PUHY-P450YHM-A(-BS)																				12.0	0.64												
PUHY-P850YSHM-A(-BS)	PUHY-P400YHM-A(-BS)																				72.79	10.5		0.64	50.9/48.4/46.6	47.9/45.5/43.9								
	PUHY-P450YHM-A(-BS)																				12.0	0.64												
PUHY-P900YSHM-A(-BS)	PUHY-P450YHM-A(-BS)																				50 / 60	380 / 400 / 415		Макс:456 В мин:342 В	80.37	12.0	8	0.64	56.2/53.4/51.5	51.1/48.5/46.8				
	PUHY-P450YHM-A(-BS)																								12.0	0.64								
PUHY-P950YSHM-A(-BS)	PUHY-P250YHM-A(-BS)																								73.93	6.7		0.64	51.7/49.2/47.4	50.6/48.1/46.4				
	PUHY-P300YHM-A(-BS)																								8.2	0.64								
	PUHY-P400YHM-A(-BS)																								10.5	0.64								
PUHY-P1000YSHM-A(-BS)	PUHY-P300YHM-A(-BS)																								50 / 60	380 / 400 / 415		Макс:456 В мин:342 В	78.36	8.2	8	0.64	54.8/52.0/50.1	55.9/53.1/51.2
	PUHY-P300YHM-A(-BS)																												8.2	0.64				
	PUHY-P400YHM-A(-BS)																												10.5	0.64				
PUHY-P1050YSHM-A(-BS)	PUHY-P300YHM-A(-BS)	81.80	8.2	0.64			57.2/54.3/52.4																						59.1/56.1/54.1					
	PUHY-P350YHM-A(-BS)	10.3	0.64																															
	PUHY-P400YHM-A(-BS)	10.5	0.64																															
PUHY-P1100YSHM-A(-BS)	PUHY-P350YHM-A(-BS)	50 / 60	380 / 400 / 415	Макс:456 В мин:342 В			86.37																						10.3	8		0.64	60.4/57.4/55.3	62.3/59.2/57.0
	PUHY-P350YHM-A(-BS)						10.3																						0.64					
	PUHY-P400YHM-A(-BS)						10.5																						0.64					
PUHY-P1150YSHM-A(-BS)	PUHY-P350YHM-A(-BS)				94.95	10.3	0.64	66.4/63.1/60.8			65.9/62.6/60.4																							
	PUHY-P350YHM-A(-BS)				10.3	0.64																												
	PUHY-P450YHM-A(-BS)				12.0	0.64																												
PUHY-P1200YSHM-A(-BS)	PUHY-P350YHM-A(-BS)				50 / 60	380 / 400 / 415	Макс:456 В мин:342 В	100.67			10.3																		8			0.64	70.4/66.8/64.4	67.6/64.3/61.9
	PUHY-P400YHM-A(-BS)							10.5	0.64																									
	PUHY-P450YHM-A(-BS)							12.0	0.64																									
PUHY-P1250YSHM-A(-BS)	PUHY-P350YHM-A(-BS)							108.54	10.3	0.64	75.9/72.1/69.5	71.0/67.4/65.0																						
	PUHY-P450YHM-A(-BS)							12.0	0.64																									
	PUHY-P450YHM-A(-BS)							12.0	0.64																									

PURY-P-YHM	Блоки, входящие в комплект	Электропитание			Компрессор		Вентилятор	RLA (A) (60Гц)																						
		частота	напряжение	диапазон	MCA (A)	мощность (кВт)		SC (A)	охлаждение	обогрев																				
PURY-P200YHM-A(-BS)	-	50 / 60	380 / 400 / 415	Макс:456 В мин:342 В	16.01	5.4	8	0.92	9.7/9.2/8.9	10.3/9.8/9.4																				
PURY-P250YHM-A(-BS)	-				18.59	6.7		0.92	13.0/12.3/11.9	13.2/12.5/12.1																				
PURY-P300YHM-A(-BS)	-				22.31	8.2		0.92	15.6/14.8/14.2	16.1/15.3/14.8																				
PURY-P350YHM-A(-BS)	-				30.03	10.3		0.92	21.0/19.9/19.2	21.0/19.9/19.2																				
PURY-P400YHM-A(-BS)	-				33.04	10.5		0.92	23.1/22.0/21.2	23.1/21.9/21.1																				
PURY-P450YSHM-A(-BS)	PURY-P250YHM-A(-BS)				50 / 60	380 / 400 / 415		Макс:456 В мин:342 В	34.04	6.7	8	0.92	23.8/22.6/21.8	24.8/23.5/22.7																
	PURY-P200YHM-A(-BS)								5.4	0.92																				
PURY-P500YSHM-A(-BS)	PURY-P250YHM-A(-BS)								40.33	6.7		0.92	28.2/26.8/25.8	28.3/26.9/25.9																
	PURY-P250YHM-A(-BS)								6.7	0.92																				
PURY-P550YSHM-A(-BS)	PURY-P300YHM-A(-BS)								50 / 60	380 / 400 / 415		Макс:456 В мин:342 В	45.05	8.2	8	0.92	31.5/29.9/28.8	31.7/30.1/29.0												
	PURY-P250YHM-A(-BS)												6.7	0.92																
PURY-P600YSHM-A(-BS)	PURY-P300YHM-A(-BS)												47.34	8.2		0.92	33.1/31.4/30.3	35.1/33.4/32.1												
	PURY-P300YHM-A(-BS)												8.2	0.92																
PURY-P650YSHM-A(-BS)	PURY-P350YHM-A(-BS)												50 / 60	380 / 400 / 415		Макс:456 В мин:342 В	54.92	10.3	8	0.92	38.4/36.5/35.2	38.0/36.1/34.8								
	PURY-P300YHM-A(-BS)																8.2	0.92												
PURY-P700YSHM-A(-BS)	PURY-P400YHM-A(-BS)																50 / 60	380 / 400 / 415		Макс:456 В мин:342 В	59.64	10.5	8	0.92	41.7/39.6/38.2	41.0/38.9/37.5				
	PURY-P300YHM-A(-BS)																				8.2	0.92								
PURY-P750YSHM-A(-BS)	PURY-P400YHM-A(-BS)																				67.21	10.5		0.92	47.0/44.6/43.0	44.4/42.2/40.7				
	PURY-P350YHM-A(-BS)																				10.3	0.92								
PURY-P800YSHM-A(-BS)	PURY-P400YHM-A(-BS)																				50 / 60	380 / 400 / 415		Макс:456 В мин:342 В	71.79	10.5	8	0.92	50.2/47.7/45.9	46.6/44.3/42.7
	PURY-P400YHM-A(-BS)																								10.5	0.92				

2. Электропитание внутренних и наружных блоков

2-2. Электрические характеристики наружных блоков в режиме охлаждения

PUHY-EP-YHM	Блоки, входящие в комплект	Электропитание			Компрессор		Вентилятор мощность (кВт)	RLA (A)		
		частота	напряжение	диапазон	MCA (A)	мощность (кВт)		SC (A)	охлаждение	обогрев
PUHY-EP200YHM-A(-BS)	-	50	380	макс: 456 В мин: 342 В	16.01	5.4	8	0.64	8.7	9.7
PUHY-EP300YHM-A(-BS)	-				19.88	8.3		0.64	13.9	15.6
PUHY-EP400YSHM-A(-BS)	PUHY-EP200YHM-A(-BS)				25.03	5.4		0.64	17.5	119.4
	PUHY-EP200YHM-A(-BS)					5.4		0.64		
PUHY-EP450YSHM-A(-BS)	PUHY-EP200YHM-A(-BS)				31.60	5.4		0.64	22.1	22.0
	PUHY-P250YHM-A(-BS)					6.7		0.64		
PUHY-EP500YSHM-A(-BS)	PUHY-EP200YHM-A(-BS)				32.46	5.4		0.64	22.7	25.5
	PUHY-EP300YHM-A(-BS)					8.3		0.64		
PUHY-EP550YSHM-A(-BS)	PUHY-P250YHM-A(-BS)				39.33	6.7		0.64	27.5	28.9
	PUHY-EP300YHM-A(-BS)					8.3		0.64		
PUHY-EP600YSHM-A(-BS)	PUHY-EP300YHM-A(-BS)				40.90	8.3		0.64	28.6	31.9
	PUHY-EP300YHM-A(-BS)					8.3		0.64		
PUHY-EP650YSHM-A(-BS)	PUHY-EP300YHM-A(-BS)				44.19	8.2		0.64	30.9	32.2
	PUHY-P350YHM-A(-BS)					10.3		0.64		
PUHY-EP700YSHM-A(-BS)	PUHY-EP200YHM-A(-BS)				50.62	5.4		0.64	35.4	33.7
	PUHY-EP200YHM-A(-BS)					5.4		0.64		
	PUHY-EP300YHM-A(-BS)					8.3		0.64		
PUHY-EP750YSHM-A(-BS)	PUHY-EP200YHM-A(-BS)				52.48	5.4		0.64	36.7	37.4
	PUHY-P250YHM-A(-BS)					6.7		0.64		
	PUHY-EP300YHM-A(-BS)					8.3		0.64		
PUHY-EP800YSHM-A(-BS)	PUHY-EP200YHM-A(-BS)	53.05	5.4	0.64	37.1	39.5				
	PUHY-EP300YHM-A(-BS)		8.3	0.64						
	PUHY-EP300YHM-A(-BS)		8.3	0.64						
PUHY-EP850YSHM-A(-BS)	PUHY-P250YHM-A(-BS)	59.49	6.7	0.64	41.6	43.1				
	PUHY-EP300YHM-A(-BS)		8.3	0.64						
	PUHY-EP300YHM-A(-BS)		8.3	0.64						
PUHY-EP900YSHM-A(-BS)	PUHY-EP300YHM-A(-BS)	59.92	8.3	0.64	41.9	47.0				
	PUHY-EP300YHM-A(-BS)		8.3	0.64						
	PUHY-EP300YHM-A(-BS)		8.3	0.64						

PURY-HP-YHM	Блоки, входящие в комплект	Электропитание			Компрессор		Вентилятор мощность (кВт)	RLA (A)		
		частота	напряжение	диапазон	MCA (A)	мощность (кВт)		SC (A)	охлаждение	обогрев
PUHY-HP200YHM-A(-BS)	-	50	380	макс: 456 В мин: 342 В	26.3	5.3	8	0.92	10.8	11.0
PUHY-HP250YHM-A(-BS)	-				31.5	6.7	8	0.92	15.2	15.0
PUHY-HP400YSHM-A(-BS)	PUHY-HP200YHM-A(-BS)				26.3	5.3	8	0.92	21.7	22.5
	PUHY-HP200YHM-A(-BS)					5.3	8	0.92		
PUHY-HP500YSHM-A(-BS)	PUHY-HP250YHM-A(-BS)				31.5	6.7	8	0.92	30.6	30.4
	PUHY-HP250YHM-A(-BS)					6.7	8	0.92		

PURY-EP-YHM	Блоки, входящие в комплект	Электропитание			Компрессор		Вентилятор мощность (кВт)	RLA (A)		
		частота	напряжение	диапазон	MCA (A)	мощность (кВт)		SC (A)	охлаждение	обогрев
PURY-EP200YHM-A(-BS)	-	50 / 60	380 / 400 / 415	макс:456В мин:342В	16.01	5.4	8	0.92	8.8/8.3/8.0	9.8/9.3/8.9
PURY-EP300YHM-A(-BS)	-				20.02	8.0		0.92	14.0/13.3/12.8	15.8/15.0/14.4
PURY-EP400YSHM-A(-BS)	PURY-EP200YHM-A(-BS)				25.46	5.4		0.92	17.8/16.9/16.3	19.8/18.8/18.1
	PURY-EP200YHM-A(-BS)							5.4		
PURY-EP450YSHM-A(-BS)	PURY-P250YHM-A(-BS)				31.46	6.7		0.92	22.0/20.9/20.2	23.2/22.0/21.2
	PURY-EP200YHM-A(-BS)					5.4		0.92		
PURY-EP500YSHM-A(-BS)	PURY-EP300YHM-A(-BS)				33.04	8.0		0.92	23.1/21.9/21.1	25.8/24.5/23.6
	PURY-EP200YHM-A(-BS)					5.4		0.92		
PURY-EP550YSHM-A(-BS)	PURY-P300YHM-A(-BS)				39.47	8.0		0.92	27.6/26.2/25.3	29.3/27.8/26.8
	PURY-P250YHM-A(-BS)					6.7		0.92		
PURY-EP600YSHM-A(-BS)	PURY-EP300YHM-A(-BS)				40.90	8.0		0.92	28.6/27.2/26.2	32.2/30.6/29.5
	PURY-EP300YHM-A(-BS)					8.0		0.92		

2. Электропитание внутренних и наружных блоков

2-2. Электрические характеристики блоков с водяным контуром в режиме охлаждения

PQHY-P-YHM	Агрегат состоит из модулей	Наружный агрегат			Компрессор		RLA(A)		
		Частота	Напряжение	Диапазон	MCA(A)	Мощность, кВт	Пусковой ток, А	Охлаждение	Нагрев
PQHY-P200YHM-A(-BS)(-H)	-	50 Гц	380 В	макс: 456 В мин: 342 В	16.01	4.6	8	6.6	6.9
PQHY-P250YHM-A(-BS)(-H)	-				17.2	6.3		9.2	9.7
PQHY-P300YHM-A(-BS)(-H)	-				19.13	7.4		12.4	13.7
PQHY-P400YSHM-A(-BS)(-H)	PQHY-P200YHM-A(-BS)(-H)				33.96	4.6		13.9	14.6
	PQHY-P200YHM-A(-BS)(-H)					4.6			
PQHY-P450YSHM-A(-BS)(-H)	PQHY-P200YHM-A(-BS)(-H)				35.54	4.6		16.6	17.5
	PQHY-P250YHM-A(-BS)(-H)					6.3			
PQHY-P500YSHM-A(-BS)(-H)	PQHY-P250YHM-A(-BS)(-H)				36.06	6.3		19.3	20.3
	PQHY-P250YHM-A(-BS)(-H)					6.3			
PQHY-P550YSHM-A(-BS)(-H)	PQHY-P250YHM-A(-BS)(-H)				39.2	6.3		22.7	24.7
	PQHY-P300YHM-A(-BS)(-H)					7.4			
PQHY-P600YSHM-A(-BS)(-H)	PQHY-P300YHM-A(-BS)(-H)				40.24	7.4		26.1	28.9
	PQHY-P300YHM-A(-BS)(-H)	7.4							

PQRY-P-YHM	Агрегат состоит из модулей	Наружный агрегат			Компрессор		RLA(A)		
		Частота	Напряжение	Диапазон	MCA(A)	Мощность, кВт	Пусковой ток, А	Охлаждение	Нагрев
PQRY-P200YHM-A(-BS)(-H)	-	50 Гц	380 В	макс: 456 В мин: 342 В	16.02	4.6	8	6.6	6.9
PQRY-P250YHM-A(-BS)(-H)	-				17.39	6.3		9.3	9.7
PQRY-P300YHM-A(-BS)(-H)	-				19.33	7.4		12.5	13.7
PQRY-P400YSHM-A(-BS)(-H)	PQRY-P200YHM-A(-BS)(-H)				33.94	4.6		14.0	14.6
	PQRY-P200YHM-A(-BS)(-H)					4.6			
PQRY-P450YSHM-A(-BS)(-H)	PQRY-P200YHM-A(-BS)(-H)				35.93	4.6		16.7	17.5
	PQRY-P250YHM-A(-BS)(-H)					6.3			
PQRY-P500YSHM-A(-BS)(-H)	PQRY-P250YHM-A(-BS)(-H)				36.46	6.3		19.5	20.3
	PQRY-P250YHM-A(-BS)(-H)					6.3			
PQRY-P550YSHM-A(-BS)(-H)	PQRY-P250YHM-A(-BS)(-H)				39.60	6.3		22.9	24.7
	PQRY-P300YHM-A(-BS)(-H)					7.4			
PQRY-P600YSHM-A(-BS)(-H)	PQRY-P300YHM-A(-BS)(-H)				40.60	7.4		26.3	28.9
	PQRY-P300YHM-A(-BS)(-H)	7.4							

2-3. Характеристики кабелей

Поперечное сечение кабелей питания и параметры защитных устройств

	Модель	Минимальное сечение провода (мм ²)			Дифференциальный автомат	Выключатель (А)		Автоматический выключатель (А) для защиты кабеля	Максимально допустимый системный импеданс
		основной	ответвления	заземление		Ток	Предохранитель		
Наружный блок	PUHY-(E)P200YHM	4.0	-	4.0	30 А 100 мА 0.1 сек. или менее	25	25	30	*1
	PUHY-HP200YHM	4.0	-	4.0	30 А 100 мА 0.1 сек. или менее	32	32	30	*1
	PUHY-P250YHM	4.0	-	4.0	30 А 100 мА 0.1 сек. или менее	32	32	30	*1
	PUHY-HP250YHM	6.0	-	6.0	40 А 100 мА 0.1 сек. или менее	32	32	30	0.24 Ом
	PUHY-(E)P300YHM	4.0	-	4.0	30 А 100 мА 0.1 сек. или менее	32	32	30	*1
	PUHY-P350YHM	6.0	-	6.0	40 А 100 мА 0.1 сек. или менее	40	40	40	0.24 Ом
	PUHY-P400YHM	10.0	-	10.0	60 А 100 мА 0.1 сек. или менее	63	63	60	0.24 Ом
Полный рабочий ток внутреннего блока	PUHY-P450YHM	10.0	-	10.0	60 А 100 мА 0.1 сек. или менее	63	63	60	0.19 Ом
	менее 16А	1.5	1.5	1.5	20 А 30 мА 0.1 сек. или менее	16	16	20	
	менее 25А	2.5	2.5	2.5	30 А 30 мА 0.1 сек. или менее	25	25	30	(см. IEC61000-3-3)
	менее 32А	4.0	4.0	4.0	40 А 30 мА 0.1 сек. или менее	32	32	40	(см. IEC61000-3-3)

	Модель	Минимальное сечение провода (мм ²)			Дифференциальный автомат	Выключатель (А)		Автоматический выключатель (А) для защиты кабеля	Максимально допустимый системный импеданс
		основной	ответвления	заземление		Ток	Предохранитель		
Наружный блок	PURY-(E)P200YHM	4.0	-	4.0	30 А 100 мА 0.1 сек. или менее	25	25	30	*1
	PURY-P250YHM	4.0	-	4.0	30 А 100 мА 0.1 сек. или менее	32	32	30	*1
	PURY-(E)P300YHM	4.0	-	4.0	30 А 100 мА 0.1 сек. или менее	32	32	30	*1
	PURY-P350YHM	6.0	-	6.0	40 А 100 мА 0.1 сек. или менее	40	40	40	0.27 Ω
	PURY-P400YHM	10.0	-	10.0	60 А 100 мА 0.1 сек. или менее	63	63	60	0.26 Ω
Полный рабочий ток внутреннего блока	менее 16А BC-контроллер	1.5	1.5	1.5	20 А 30 мА 0.1 сек. или менее	16	16	20	(см. IEC61000-3-3)
	менее 25А	2.5	2.5	2.5	30 А 30 мА 0.1 сек. или менее	25	25	30	(см. IEC61000-3-3)
	менее 32А	4.0	4.0	4.0	40 А 30 мА 0.1 сек. или менее	32	32	40	(см. IEC61000-3-3)

	Модель	Минимальное сечение провода (мм ²)			Дифференциальный автомат	Выключатель (А)		Автоматический выключатель (А) для защиты кабеля	Максимально допустимый системный импеданс
		основной	ответвления	заземление		Ток	Предохранитель		
Наружный блок	PQHY-P200YHM-A	4.0	-	4.0	30 А 100 мА 0.1сек. или менее	25	25	30	(см. IEC61000-3-3)
	PQHY-P250YHM-A	4.0	-	4.0	30 А 100 мА 0.1сек. или менее	25	25	30	(см. IEC61000-3-3)
	PQHY-P300YHM-A	4.0	-	4.0	30 А 100 мА 0.1сек. или менее	25	25	30	(см. IEC61000-3-3)
	PQRY-P200YHM-A	4.0	-	4.0	30 А 100 мА 0.1сек. или менее	25	25	30	(см. IEC61000-3-3)
	PQRY-P250YHM-A	4.0	-	4.0	30 А 100 мА 0.1сек. или менее	25	25	30	(см. IEC61000-3-3)
Полный рабочий ток внутреннего блока	менее 16А ВС-контроллер	1.5	1.5	1.5	20 А 30 мА 0.1 сек. или менее	16	16	20	(см. IEC61000-3-3)
	менее 25А	2.5	2.5	2.5	30 А 30 мА 0.1 сек. или менее	25	25	30	(см. IEC61000-3-3)
	менее 32А	4.0	4.0	4.0	40 А 30 мА 0.1 сек. или менее	32	32	40	(см. IEC61000-3-3)

Буcтерный блок (нагрев воды)

Модель	Минимальное сечение провода (мм ²)			Дифференциальный автомат	Выключатель (А)		Автоматический выключатель (А) для защиты кабеля
	основной	ответвления	заземление		Ток	Предохранитель	
PWFY-P100VM-E-BU	2.5	-	2.5	30 А, 30 мА, 0,1сек. или менее	25	25	30

Теплообменный блок (нагрев или охлаждение воды)

Модель		Минимальное сечение провода (мм ²)			Дифференциальный автомат	Выключатель (А)		Автоматический выключатель (А) для защиты кабеля	
		основной	ответвления	заземление		Ток	Предохранитель		
PWFY-P100VM-E-AU PWFY-P200VM-E-AU	Суммарный рабочий ток нескольких приборов	менее 16 А	1.5	1.5	1.5	20 А, 30 мА, 0,1сек. или менее	16	16	20
		менее 25 А	2.5	2.5	2.5	30 А, 30 мА, 0,1сек. или менее	25	25	30
		менее 32 А	4.0	4.0	4.0	40 А, 30 мА, 0,1сек. или менее	32	32	40

* В соответствии с требованиями IEC61000-3-3

- 1) Электропитание каждого модуля наружного блока, а также внутренних блоков осуществляется отдельно. Сечение проводов в кабеле должно соответствовать приведенной выше таблице.
- 2) При выполнении электрических соединений принимайте во внимание погодные условия (температуру наружного воздуха, прямые солнечные лучи, дождь и т.п.)
- 3) В таблице указано минимально допустимое сечение кабеля. Следует дополнительно учесть падение напряжения на силовом кабеле, и, возможно, выбрать кабель следующего типоразмера. Допустимое падение напряжения не более 10%.
- 4) Дополнительно следует учитывать специфические требования местных стандартов.
- 5) Монтажная организация, выполняющая сборку системы, должна использовать выключатели, зазор между контактами которых составляет не менее 3 мм.

⚠ Внимание:

- 1) При выполнении электрических соединений убедитесь, что усилие не прилагается к контактным клеммным колодкам. В противном случае это может привести к ухудшению контакта, увеличению контактного сопротивления, и его нагреву.
- 2) Используйте защитные токовые устройства соответствующего типа. Примите во внимание, что при повышенный ток может иметь некоторую постоянную составляющую.

⚠ Предостережение:

- 1) На некоторых объектах требуется установка дифференциального автомата для защиты от поражения электрическим током.
- 2) Устанавливайте защитные устройства только указанного номинала. Превышение указанных значений может привести к отказу оборудования и пожару.

Примечания:

- 1) Данные системы рассчитаны на подключение к системе электропитания, имеющей максимально допустимый системный импеданс, который указан в таблице выше. Информация о системном импедансе должна быть предоставлена электроснабжающей компанией.
- 2) Данные системы удовлетворяют требованиям IEC 61000-3-12, согласно которому мощность короткого замыкания S_{sc} больше или

S_{sc} (*2)

Модель	S_{sc} (MVA)
PUNY-(E)P200YHM	1.14
PUNY-HP200YHM	1.87
PUNY-P250YHM	1.27
PUNY-HP250YHM	2.24
PUNY-(E)P300YHM	1.57
PUNY-P350YHM	2.24
PUNY-P400YHM	2.28
PUNY-P450YHM	2.80

Модель	S_{sc} (MVA)
PURY-(E)P200YHM	1.14
PURY-P250YHM	1.26
PURY-(E)P300YHM	1.57
PURY-P350YHM	2.00
PURY-P400YHM	2.12

Модель	S_{sc} (MVA)
PQHY-P200YHM	1.24
PQHY-P250YHM	1.34
PQHY-P300YHM	1.49
PQRY-P200YHM	1.24
PQRY-P250YHM	1.35
PQRY-P300YHM	1.50

Z

2. Электропитание внутренних и наружных блоков

2-4. Примеры выполнения электрических соединений

Ниже приведены рекомендованные схемы, требования региональных стандартов имеют более высокий приоритет.

2-4-1. PUNY-P200-450YHM, PUNY-EP200-300YHM, PUNY-HP200,250YHM

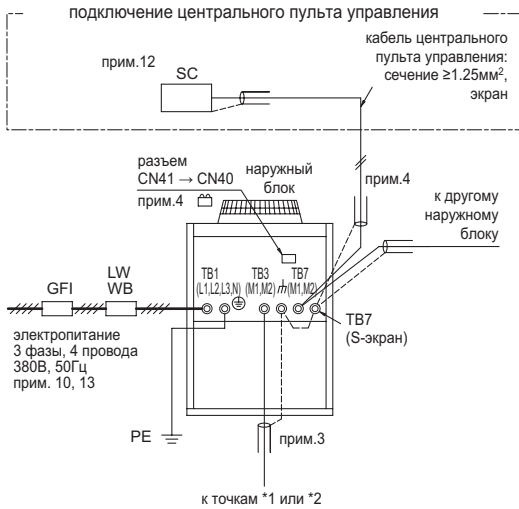

Примечания

- 1) При подключении кабелей сигнальных линий соблюдение полярности не требуется.
- 2) Символ ⊕ обозначает клемное соединение.
- 3) Заземление экрана кабеля сигнальной линии производится только в одной точке - на наружном блоке. На внутренних блоках соединение экрана с корпусом не допускается, клемма S используется только для соединения экранирующих оплеток отрезков кабеля друг с другом. Пунктирной линией на схеме обозначены соединения экрана.
- 4) При подключении центрального пульта управления к клемной колодке TB7 необходимо подать постоянную составляющую в эту линию. Для этого на одном из наружных блоков, объединенных в линию TB7, следует переставить переключку из разъема CN41 в CN40. Экранирующая оплетка сигнальной линии центральных пультов должна заземляться на том наружном блоке, на котором была переставлена переключка. Другой способ, обеспечивающий постоянную составляющую в сигнальной линии центральных пультов - это использование отдельного блока питания PAC-SC50KUA.
- 5) Длина кабеля MA-пульта управления не должна превышать 200м (0.3-1.25мм²), а кабеля ME-пульта (0.3-1.25мм²) - не более 10м. Длина кабеля ME-пульта может быть увеличена при использовании экранированного кабеля сечением более 1.25мм². При этом данное увеличение должно быть учтено при рассмотрении ограничений линии M-NET. Для подключения упрощенных MA и ME пультов следует использовать кабель 0.75-1.25мм².
- 6) MA и ME пульты не должны использоваться в одной группе.
- 7) Для формирования группы в системе с MA пультами следует все клемные колодки TB15 внутренних блоков из этой группы объединить кабелем аналогичным кабелю MA-пульта управления. Для формирования группы в системе с ME пультами следует соответствующим образом установить адреса внутренних блоков и пультов.
- 8) Внутренний блок является нагрузкой для сигнальной линии M-NET, подключенной к клемной колодке TB3. Поэтому следует учитывать внутренние блоки в расчете допустимой нагрузки сигнальной линии.
- 9) При установке усилителя сигнала следует экранирующую оплетку входного и выходного кабеля заземлять на этом приборе.
- 10) Критическое значение тока, используемое в расчетах электросети должно в 1.4 раза превышать номинальный ток наружного и внутренних приборов.
- 11) В скобках даны параметры кабеля для упрощенных пультов управления.
- 12) При подключении центрального пульта управления SC следует установить переключатель SW2-1 в положение ON.
- 13) Неправильное чередование фаз электропитания или падение напряжения в одной из них (отключение) может привести к выходу из строя электронной части приборов.

1) Использование MA-пультов

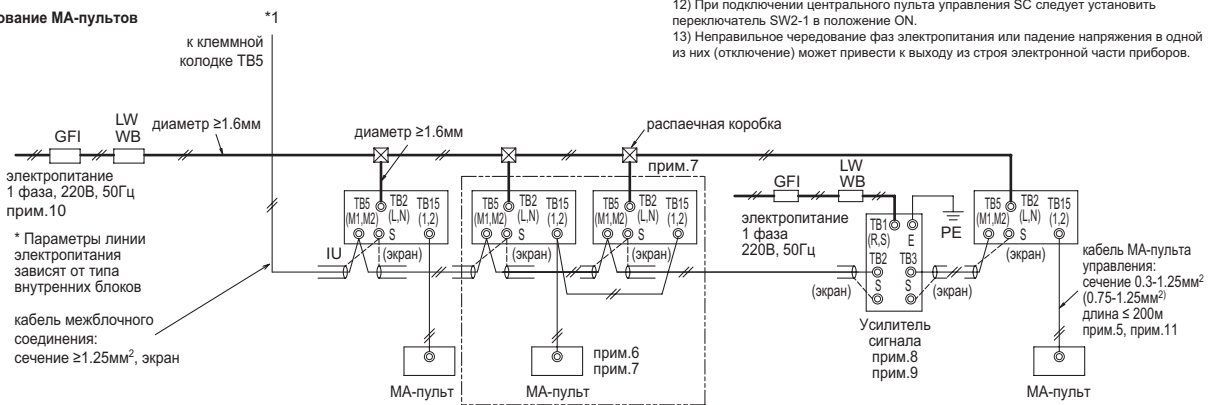

2) Использование ME-пультов

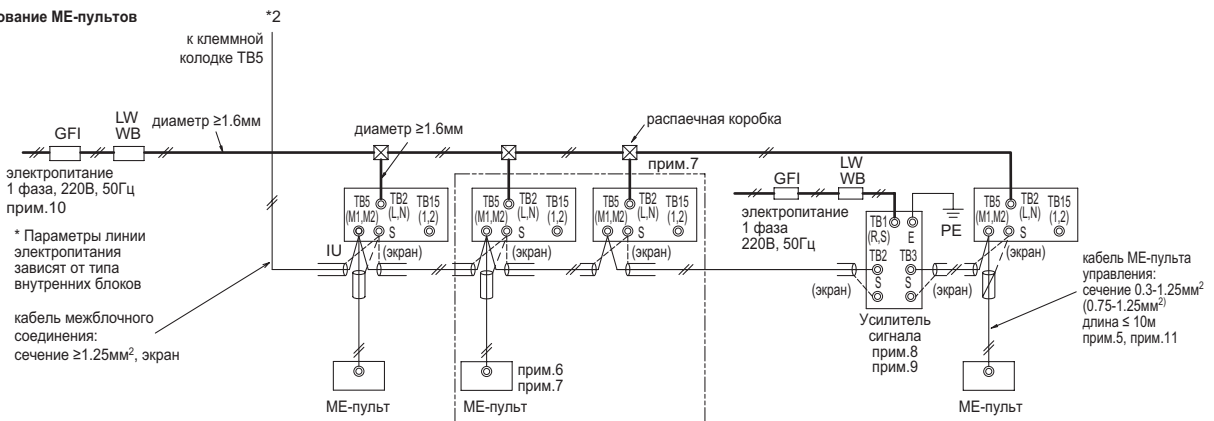

Обозначения	Модель	Дифференциальный автомат *1, *2	Выключатель		Автомат (NFB) <A>	Минимальное сечение кабеля		
			BC <A>	ОСР*3 <A>		питание <мм²>	заземление PE <мм²>	
GF1	Дифференциальный автомат	PUNY-(E)P200YHM	30A 100mA 0.1сек. и менее	25	25	30	4	4
LW	Выключатель	PUNY-P250YHM	30A 100mA 0.1сек. и менее	32	32	30	4	4
BC	Прерыватель	PUNY-(E)P300YHM	30A 100mA 0.1сек. и менее	32	32	30	4	4
ОСР	Токовая защита	PUNY-P350YHM	40A 100mA 0.1сек. и менее	40	40	40	6	6
WB	Выключатель	PUNY-P400YHM	60A 100mA 0.1сек. и менее	63	63	60	10.0	10.0
NFB	Автоматический выключатель	PUNY-P450YHM	60A 100mA 0.1сек. и менее	63	63	60	10.0	10.0
OU	Наружный блок							
IU	Внутренний блок							
SC	Центральный пульт							
MA R/C	MA-пульт управления							
ME R/C	ME-пульт управления							

*1. Дифференциальный автомат должен быть совместим с инверторными системами. (Например, серия NV-C Mitsubishi Electric)

*2. Дифференциальный автомат следует использовать совместно с автоматическим выключателем или прерывателем.

*3. Данные приведены для предохранителя типа „В“.

2. Электропитание внутренних и наружных блоков

2-4. Примеры выполнения электрических соединений

Ниже приведены рекомендованные схемы, требования региональных стандартов имеют более высокий приоритет.

2-4-1. PQHY-P200-300YHM

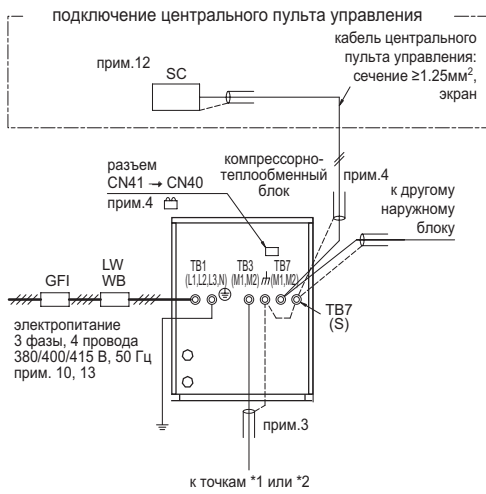

Примечания

- 1) При подключении кабелей сигнальных линий соблюдение полярности не требуется.
- 2) Символ \odot обозначает клеммное соединение.
- 3) Заземление экрана кабеля сигнальной линии производится только в одной точке - на наружном блоке. На внутренних блоках соединение экрана с корпусом не допускается, клемма S используется только для соединения экранирующих оплеток отрезков кабеля друг с другом.
- 4) Пунктирной линией на схеме обозначены соединения экрана.
- 5) При подключении центрального пульта управления к клеммной колодке TB7 необходимо подать постоянную составляющую в эту линию. Для этого на одном из компрессорно-теплообменных блоков, объединенных в линию TB7, следует переставить перемычку из разъема CN41 в CN40. Экранирующая оплетка сигнальной линии центральных пультов должна заземляться на том компрессорно-теплообменном блоке, на котором была переставлена перемычка. Другой способ, обеспечивающий постоянную составляющую в сигнальной линии центральных пультов - это использование отдельного блока питания PAC-SC51KUA.
- 6) Длина кабеля МА-пульта управления не должна превышать 200 м (0.3-1.25 мм²), а кабеля МЕ-пульта (0.3-1.25 мм²) - не более 10 м. Длина кабеля МЕ-пульта может быть увеличена при использовании экранированного кабеля сечением более 1.25 мм². При этом данное увеличение должно быть учтено при рассмотрении ограничений линии M-NET. Для подключения упрощенных МА и МЕ пультов следует использовать кабель 0.75-1.25 мм².
- 7) МА и МЕ пульты не должны использоваться в одной группе.
- 8) Для формирования группы в системе с МА пультами следует все клеммные колодки TB15 внутренних блоков из этой группы объединить кабелем аналогичным кабелю МА-пульта управления.
- 9) Для формирования группы в системе с МЕ пультами следует соответствующим образом установить адреса внутренних блоков и пультов.
- 10) Внутренний блок является нагрузкой для сигнальной линии M-NET, подключенной к клеммной колодке TB3. Поэтому следует учитывать внутренние блоки в расчете допустимой нагрузки сигнальной линии.
- 11) При установке усилителя сигнала следует экранирующую оплетку входного и выходного кабеля заземлять на этом приборе.
- 12) Критическое значение тока, используемое в расчетах электросети должно быть в 1.4 раза превышать номинальный ток компрессорно-теплообменного и внутренних приборов.
- 13) В скобках даны параметры кабеля для упрощенных пультов управления.
- 14) При подключении центрального пульта управления SC следует установить переключатель SW2-1 в положение ON.
- 15) Неправильное чередование фаз электропитания или падение напряжения в одной из них (отключение) может привести к выходу из строя электронной части приборов.

1) Использование МА-пультов

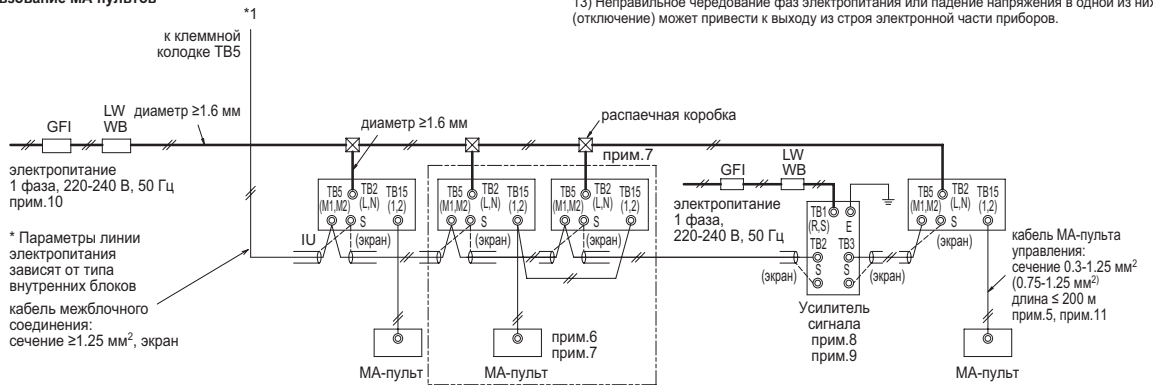

2) Использование МЕ-пультов

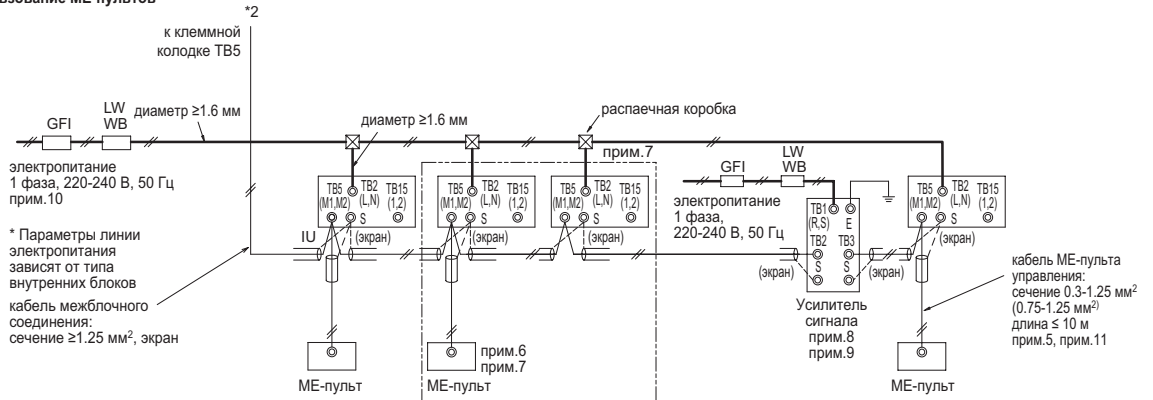

Обозначения	Модель	Дифференциальный автомат *1, *2	Выключатель		Автомат (NFB) <A>	Минимальное сечение кабеля		
			BC <A>	ОСР*3 <A>		питание <мм ² >	заземление <мм ² >	
GFI	Дифференциальный автомат	PQHY-P200YHM	30А 100 мА 0.1 сек. или менее	25	25	30	4	4
LW	Выключатель	PQHY-P250YHM	30А 100 мА 0.1 сек. или менее	25	25	30	4	4
BC	Прерыватель	PQHY-P300YHM	30А 100 мА 0.1 сек. или менее	25	25	30	4	4

- *1. Дифференциальный автомат должен быть совместим с инверторными системами. (Например, серия NV-C Mitsubishi Electric)
- *2. Дифференциальный автомат следует использовать совместно с автоматическим выключателем или прерывателем.
- *3. Данные приведены для предохранителя типа „В“.

2. Электропитание внутренних и наружных блоков

2-4. Примеры выполнения электрических соединений

Ниже приведены рекомендованные схемы, требования региональных стандартов имеют более высокий приоритет.

2-4-1. PURY-P200-400YHM, PURY-EP200-300YHM

Примечания

- 1) При подключении кабелей сигнальных линий соблюдение полярности не требуется.
- 2) Символ \odot обозначает клеммное соединение.
- 3) Заземление экрана кабеля сигнальной линии производится только в одной точке - на наружном блоке. На внутренних блоках соединение экрана с корпусом не допускается, клемма S используется только для соединения экранирующих оплеток отрезков кабеля друг с другом. Пунктирной линией на схеме обозначены соединения экрана.
- 4) При подключении центрального пульта управления к клеммной колодке TB7 необходимо подать постоянную составляющую в эту линию. Для этого на одном из наружных блоков, объединенных в линию TB7, следует переставить переключку из разьема CN41 в CN40. Экранирующая оплетка сигнальной линии центральных пультов должна заземляться на том наружном блоке, на котором была переставлена переключка. Другой способ, обеспечивающий постоянную составляющую в сигнальной линии центральных пультов - это использование отдельного блока питания PAC-SC50KUA.
- 5) Длина кабеля MA-пульта управления не должна превышать 200м (0.3-1.25мм²), а кабеля ME-пульта (0.3-1.25мм²) - не более 10м. Длина кабеля ME-пульта может быть увеличена при использовании экранированного кабеля сечением более 1.25мм². При этом данное увеличение должно быть учтено при рассмотрении ограничений линии M-NET. Для подключения упрощенных MA и ME пультов следует использовать кабель 0.75-1.25мм².
- 6) MA и ME пульты не должны использоваться в одной группе.
- 7) Для формирования группы в системе с MA пультами следует все клеммные колодки TB15 внутренних блоков из этой группы объединить кабелем аналогичным кабелю MA-пульта управления.
- 8) Для формирования группы в системе с ME пультами следует соответствующим образом установить адреса внутренних блоков и пультов.
- 9) Внутренний блок является нагрузкой для сигнальной линии M-NET, подключенной к клеммной колодке TB3. Поэтому следует учитывать внутренние блоки в расчете допустимой нагрузки сигнальной линии.
- 10) При установке усилителя сигнала следует экранирующую оплетку входного и выходного кабеля заземлять на этом приборе.
- 11) Критическое значение тока, используемое в расчетах электросети должно в 1.4 раза превышать номинальный ток наружного и внутренних приборов.
- 12) В скобках даны параметры кабеля для упрощенных пультов управления.
- 13) При подключении центрального пульта управления SC следует установить переключатель SW2-1 в положение ON.
- 13) Неправильное чередование фаз электропитания или падение напряжения в одной из них (отключение) может привести к выходу из строя электронной части приборов.

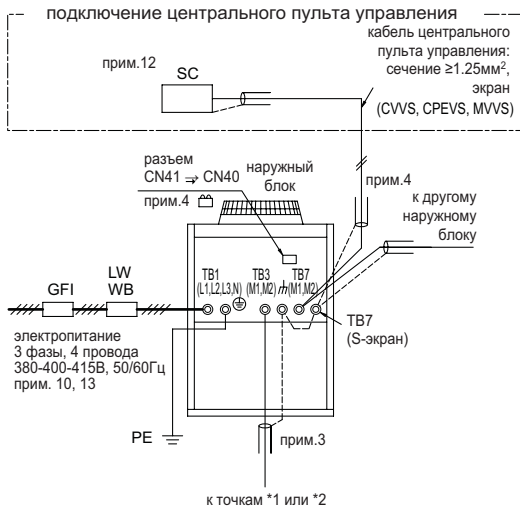

1) Использование MA-пультов

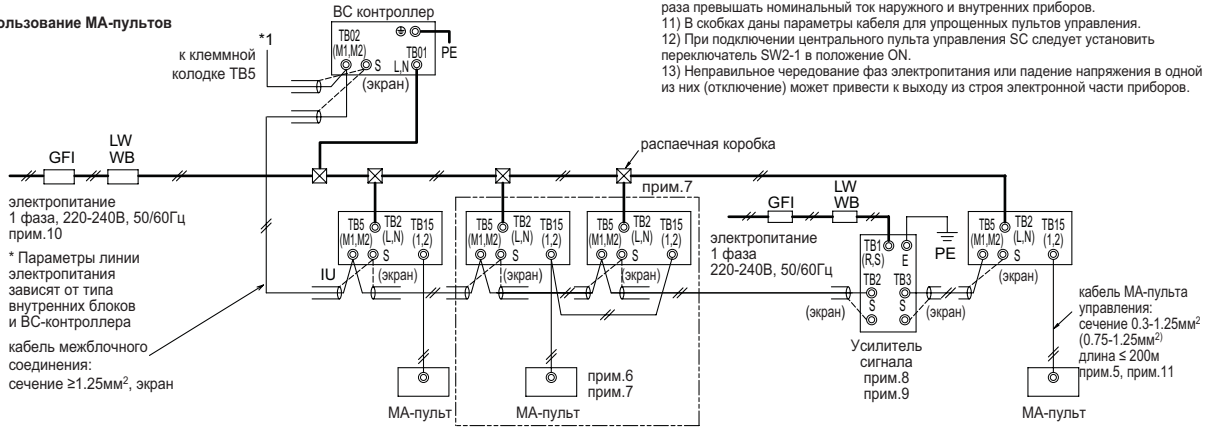

2) Использование ME-пультов

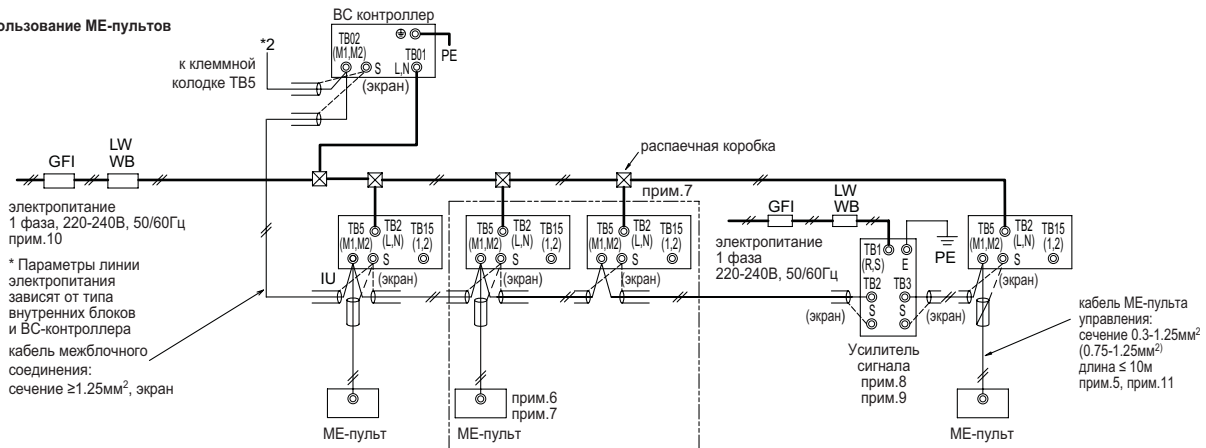

Ref.:mpsc_R2_P200-400, EP200-300

Обозначения	Модель	Дифференциальный автомат *1, *2	Выключатель		Автомат (NFB) <A>	Минимальное сечение кабеля		
			ВКС <A>	ОСР*3 <A>		питание <мм²>	заземление PE <мм²>	
GFI	Дифференциальный автомат	PURY-(E)P200YHM	30A 100mA 0.1сек. и менее	25	25	30	4	4
LW	Выключатель	PURY-P250YHM	30A 100mA 0.1сек. и менее	32	32	30	4	4
ВКС	Прерыватель	PURY-(E)P300YHM	30A 100mA 0.1сек. и менее	32	32	30	4	4
ОСР	Токовая защита	PURY-P350YHM	40A 100mA 0.1сек. и менее	40	40	40	6	6
WB	Выключатель	PURY-P400YHM	60A 100mA 0.1сек. и менее	63	63	60	10.0	10.0
NFB	Автоматический выключатель							
OU	Наружный блок							
IU	Внутренний блок							
SC	Центральный пульт							
MA R/C	MA-пульт управления							
ME R/C	ME-пульт управления							

*1. Дифференциальный автомат должен быть совместим с инверторными системами. (Например, серия NV-C Mitsubishi Electric)

*2. Дифференциальный автомат следует использовать совместно с автоматическим выключателем или прерывателем.

*3. Данные приведены для предохранителя тока утечки типа "B".

2. Электропитание внутренних и наружных блоков

2-4. Примеры выполнения электрических соединений

Ниже приведены рекомендованные схемы, требования региональных стандартов имеют более высокий приоритет.

2-4-1. PQRV-P200-300YHM

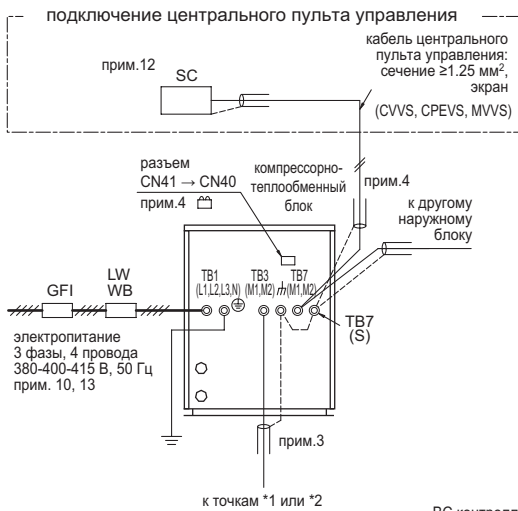

Примечания

- 1) При подключении кабелей сигнальных линий соблюдение полярности не требуется.
- 2) Символ обозначает клеммное соединение.
- 3) Заземление экрана кабеля сигнальной линии производится только в одной точке - на наружном блоке. На внутренних блоках соединение экрана с корпусом не допускается, клемма S используется только для соединения экранирующих оплеток отрезков кабеля друг с другом.
- 4) Пунктирной линией на схеме обозначены соединения экрана.
- 5) При подключении центрального пульта управления к клеммной колодке TB7 необходимо подать постоянную составляющую в эту линию. Для этого на одном из компрессорно-теплообменных блоков, объединенных в линию TB7, следует перевернуть переключатель из разъема CN41 в CN40. Экранирующая оплетка сигнальной линии центральных пультов должна заземляться на том компрессорно-теплообменном блоке, на котором была перевернута переключатель. Другой способ, обеспечивающий постоянную составляющую в сигнальной линии центральных пультов - это использование отдельного блока питания PAC-SC50KUA.
- 6) Длина кабеля MA-пульта управления не должна превышать 200м (0,3-1,25мм²), а кабеля ME-пульта (0,3-1,25 мм²) - не более 10 м. Длина кабеля ME-пульта может быть увеличена при использовании экранированного кабеля сечением более 1,25 мм². При этом данное увеличение должно быть учтено при рассмотрении ограничений линии M-NET. Для подключения упрощенных MA и ME пультов следует использовать кабель 0,75-1,25 мм².
- 6) MA и ME пульты не должны использоваться в одной группе.
- 7) Для формирования группы в системе с MA пультами следует все клеммные колодки TB15 внутренних блоков из этой группы объединить кабелем аналогичным кабелю MA-пульта управления.
- Для формирования группы в системе с ME пультами следует соответствующим образом установить адреса внутренних блоков и пультов.
- 8) Внутренний блок является нагрузкой для сигнальной линии M-NET, подключенной к клеммной колодке TB3. Поэтому следует учитывать внутренние блоки в расчете допустимой нагрузки сигнальной линии.
- 9) При установке усилителя сигнала следует экранирующую оплетку входного и выходного кабеля заземлять на этом приборе.
- 10) Критическое значение тока, используемое в расчетах электросети должно в 1,4 раза превышать номинальный ток компрессорно-теплообменного и внутренних приборов.
- 11) В скобках даны параметры кабеля для упрощенных пультов управления.
- 12) При подключении центрального пульта управления SC следует установить переключатель SW2-1 в положение ON.
- 13) Неправильное чередование фаз электропитания или падение напряжения в одной из них (отключение) может привести к выходу из строя электронной части приборов.

1) Использование MA-пультов

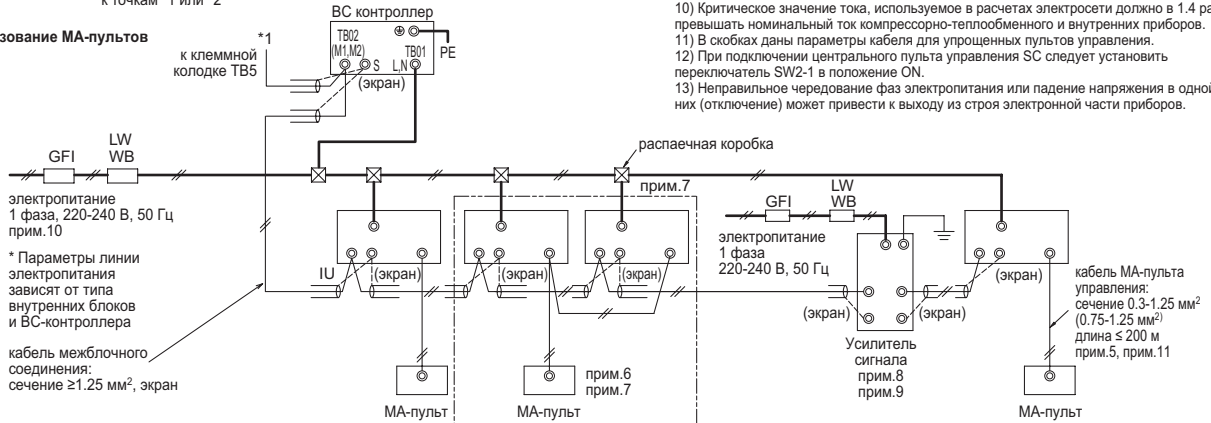

2) Использование ME-пультов

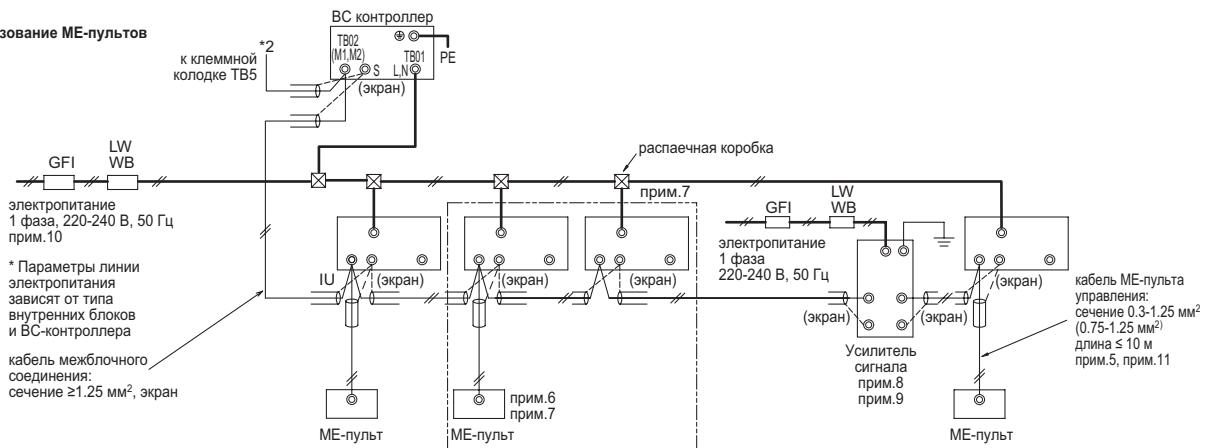

Обозначения	Модель	Дифференциальный автомат *1, *2	Выключатель		Автомат (NFB) <A>	Минимальное сечение кабеля		
			ВКС <A>	ОСР*3 <A>		питание <мм ² >	заземление <мм ² >	
GFI	Дифференциальный автомат	PQRV-P200YHM	30A 100 mA 0.1 сек. или менее	25	25	30	4	4
LW	Выключатель	PQRV-P250YHM	30A 100 mA 0.1 сек. или менее	25	25	30	4	4
ВКС	Прерыватель	PQRV-P300YHM	30A 100 mA 0.1 сек. или менее	25	25	30	4	4

- *1. Дифференциальный автомат должен быть совместим с инверторными системами. (Например, серия NV-C Mitsubishi Electric)
- *2. Дифференциальный автомат следует использовать совместно с автоматическим выключателем или прерывателем.
- *3. Данные приведены для предохранителя тока утечки типа „В“.

2. Электропитание внутренних и наружных блоков

2-4. Примеры выполнения электрических соединений

Ниже приведены рекомендованные схемы, требования региональных стандартов имеют более высокий приоритет.

2-4-2. PUNY-P500-900YSHM, PUNY-EP400-600YSHM, PUNY-HP400,500YSHM

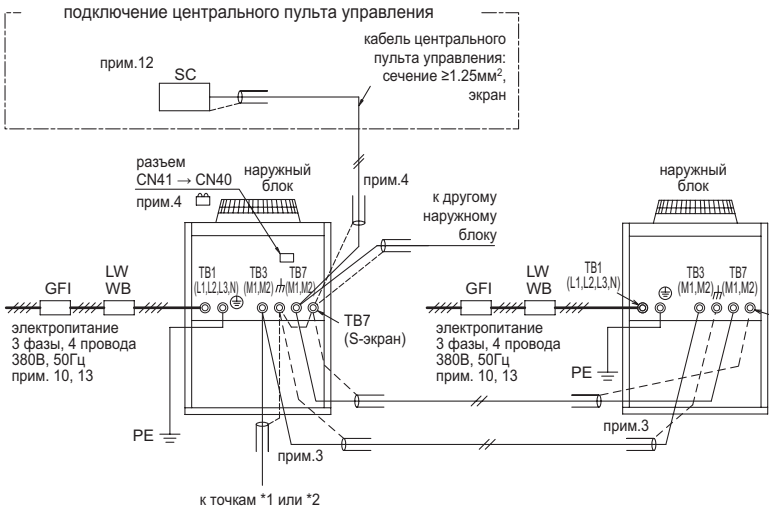

Примечания

- 1) При подключении кабелей сигнальных линий соблюдение полярности не требуется.
- 2) Символ \oplus обозначает клеммное соединение.
- 3) Заземление экрана кабеля сигнальной линии производится только в одной точке - на наружном блоке. На внутренних блоках соединение экрана с корпусом не допускается, клемма S используется только для соединения экранирующих оплеток отрезков кабеля друг с другом. Пунктирной линией на схеме обозначены соединения экрана.
- 4) При подключении центрального пульта управления к клеммной колодке TB7 необходимо подать постоянную составляющую в эту линию. Для этого на одном из наружных блоков, объединенных в линию TB7, следует переставить перемычку из разъема CN41 в CN40. Экранирующая оплетка сигнальной линии центральных пультов должна заземляться на том наружном блоке, на котором была переставлена перемычка. Другой способ, обеспечивающий постоянную составляющую в сигнальной линии центральных пультов - это использование отдельного блока питания PAC-SC50KUA.
- 5) Длина кабеля MA-пульта управления не должна превышать 200м (0.3-1.25мм²), а кабеля ME-пульта (0.3-1.25мм²) - не более 10м. Длина кабеля ME-пульта может быть увеличена при использовании экранированного кабеля сечением более 1.25мм². При этом данное увеличение должно быть учтено при рассмотрении ограничений линии M-NET. Для подключения упрощенных MA и ME пультов следует использовать кабель 0.75-1.25мм².
- 6) MA и ME пульты не должны использоваться в одной группе.
- 7) Для формирования группы в системе с MA пультами следует все клеммные колодки TB15 внутренних блоков из этой группы объединить кабелем аналогичным кабелю MA-пульта управления. Для формирования группы в системе с ME пультами следует соответствующим образом установить адреса внутренних блоков и пультов.
- 8) Внутренний блок является нагрузкой для сигнальной линии M-NET, подключенной к клеммной колодке TB3. Поэтому следует учитывать внутренние блоки в расчете допустимой нагрузки сигнальной линии.
- 9) При установке усилителя сигнала следует экранирующую оплетку входного и выходного кабеля заземлять на этом приборе.
- 10) Критическое значение тока, используемое в расчетах электросети должно быть в 1.4 раза превышать номинальный ток наружного и внутренних приборов.
- 11) В скобках даны параметры кабеля для упрощенных пультов управления.
- 12) При подключении центрального пульта управления SC следует установить переключатель SW2-1 в положение ON.
- 13) Неправильное чередование фаз электропитания или падение напряжения в одной из них (отключение) может привести к выходу из строя электронной части приборов.

1) Использование MA-пультов

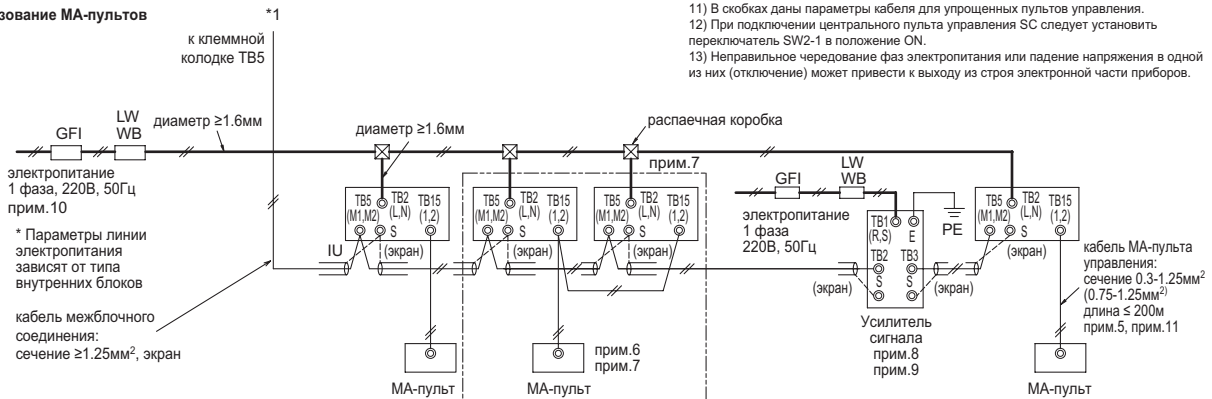

2) Использование ME-пультов

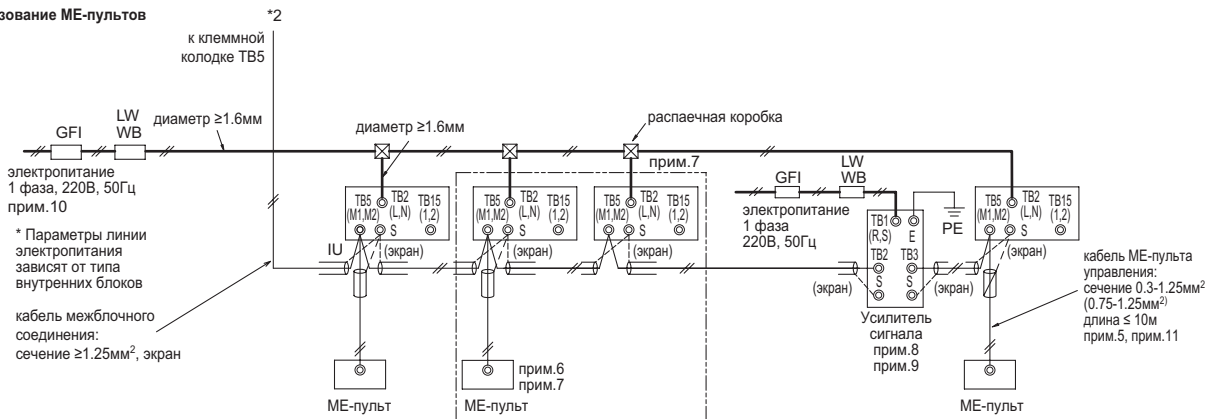

Обозначения	Модель	Дифференциальный автомат *1, *2	Выключатель		Автомат (NFB)	Минимальное сечение кабеля		
			BC <A>	ОСР*3 <A>		питание <мм ² >	заземление PE <мм ² >	
GFI	Дифференциальный автомат	PUNY-(E)P200YHM	30A 100mA 0.1сек. и менее	25	25	30	4	4
LW	Выключатель	PUNY-P250YHM	30A 100mA 0.1сек. и менее	32	32	30	4	4
BC	Прерыватель	PUNY-(E)P300YHM	30A 100mA 0.1сек. и менее	32	32	30	4	4
ОСР	Токовая защита	PUNY-P350YHM	40A 100mA 0.1сек. и менее	40	40	40	6	6
WB	Выключатель	PUNY-P400YHM	60A 100mA 0.1сек. и менее	63	63	60	10.0	10.0
NFB	Автоматический выключатель	PUNY-P450YHM	60A 100mA 0.1сек. и менее	63	63	60	10.0	10.0
OU	Наружный блок							
IU	Внутренний блок							
SC	Центральный пульт							
MA R/C	MA-пульт управления							
ME R/C	ME-пульт управления							

*1. Дифференциальный автомат должен быть совместим с инверторными системами. (Например, серия NV-C Mitsubishi Electric)

*2. Дифференциальный автомат следует использовать совместно с автоматическим выключателем или прерывателем.

*3. Данные приведены для предохранителя типа „В“.

2. Электропитание внутренних и наружных блоков

2-4. Примеры выполнения электрических соединений

Ниже приведены рекомендованные схемы, требования региональных стандартов имеют более высокий приоритет.

2-4-2. PURY-P450-800YSHM, PURY-EP400-600YSHM

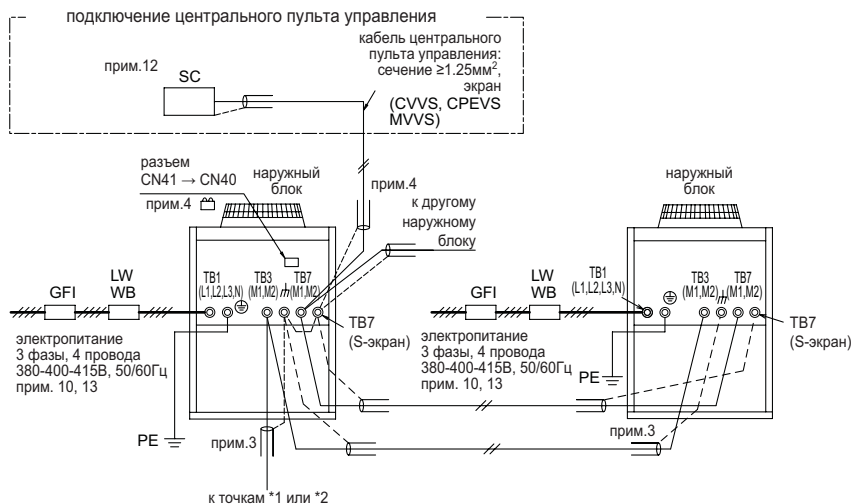

Примечания

- 1) При подключении кабелей сигнальных линий соблюдение полярности не требуется.
- 2) Символ \odot обозначает клеммное соединение.
- 3) Заземление экрана кабеля сигнальной линии производится только в одной точке - на наружном блоке. На внутренних блоках соединение экрана с корпусом не допускается, клемма S используется только для соединения экранирующих отрезков отрезков кабеля друг с другом. Пунктирной линией на схеме обозначены соединения экрана.
- 4) При подключении центрального пульта управления к клеммной колодке TB7 необходимо подать постоянную составляющую в эту линию. Для этого на одном из наружных блоков, объединенных в линию TB7, следует переставить переключку из разъема CN41 в CN40. Экранирующая оплетка сигнальной линии центральных пультов должна заземляться на том наружном блоке, на котором была переставлена переключка. Другой способ, обеспечивающий постоянную составляющую в сигнальной линии центральных пультов - это использование отдельного блока питания PAC-SC50KUA.
- 5) Длина кабеля MA-пульта управления не должна превышать 200м (0.3-1.25мм²), а кабеля ME-пульта (0.3-1.25мм²) - не более 10м. Длина кабеля ME-пульта может быть увеличена при использовании экранированного кабеля сечением более 1.25 мм². При этом данное увеличение должно быть учтено при рассмотрении ограничений линии M-NET. Для подключения упрощенных MA и ME пультов следует использовать кабель 0.75-1.25мм².
- 6) MA и ME пульты не должны использоваться в одной группе.
- 7) Для формирования группы в системе с MA пультами следует все клеммные колодки TB15 внутренних блоков из этой группы объединить кабелем аналогичным кабелю MA-пульта управления.
- 8) Для формирования группы в системе с ME пультами следует соответствующим образом установить адреса внутренних блоков и пультов.
- 9) Внутренний блок является нагрузкой для сигнальной линии M-NET, подключенной к клеммной колодке TB3. Поэтому следует учитывать внутренние блоки в расчете допустимой нагрузки сигнальной линии.
- 10) При установке усилителя сигнала следует экранирующую оплетку входного и выходного кабеля заземлять на этом приборе.
- 11) Критическое значение тока, используемое в расчетах электросети должно в 1.4 раза превышать номинальный ток наружного и внутренних приборов.
- 12) В скобках даны параметры кабеля для упрощенных пультов управления.
- 13) При подключении центрального пульта управления SC следует установить переключатель SW2-1 в положение ON.
- 14) Неправильное чередование фаз электропитания или падение напряжения в одной из них (отключение) может привести к выходу из строя электронной части приборов.

1) Использование MA-пультов (к клеммной колодке TB15)

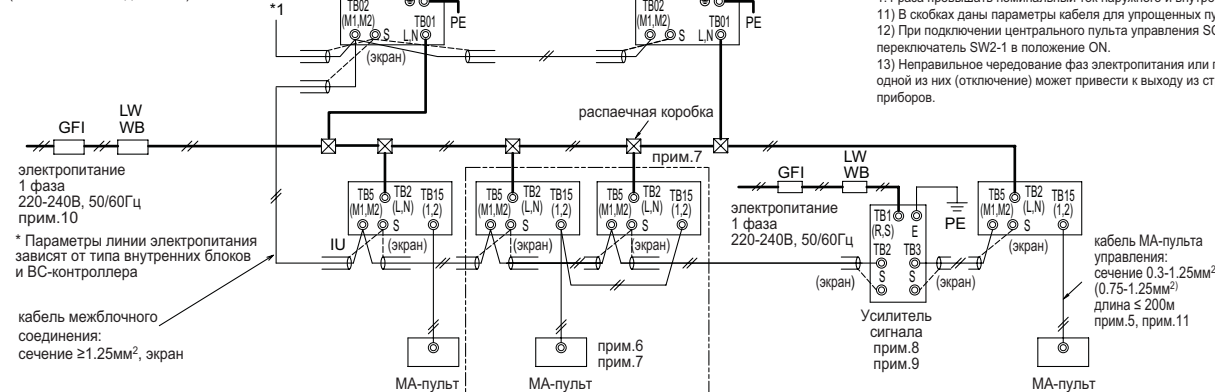

2) Использование ME-пультов (к клеммной колодке TB5)

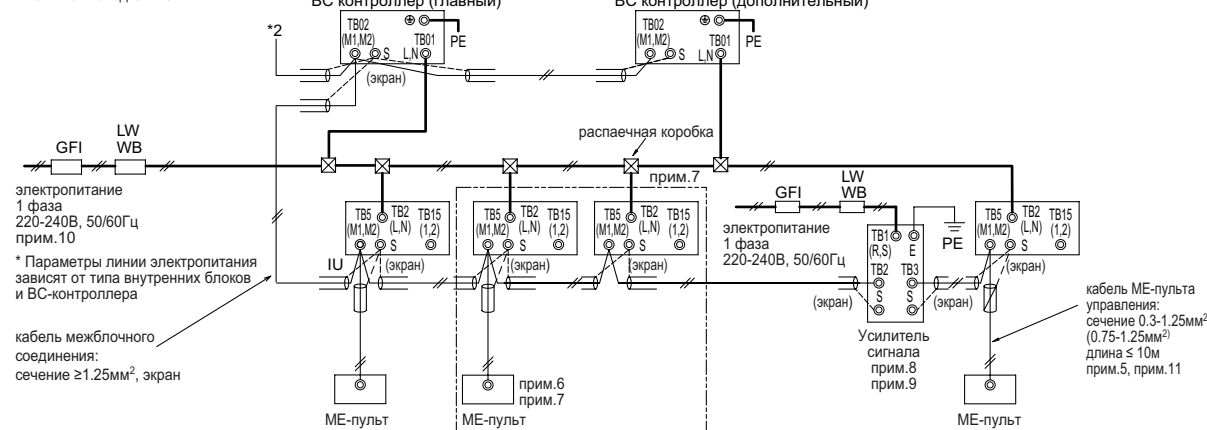

Ref.:mpsc_R2_P450-800, EP400-600

Обозначения	Модель	Дифференциальный автомат *1, *2	Выключатель		Автомат (NFB) <A>	Минимальное сечение кабеля		
			BCY <A>	ОСР*3 <A>		питание <MM 2>	заземление PE <MM 2>	
GFI	Дифференциальный автомат	PURY-(E)P200YHM	30A 100mA 0.1сек. и менее	25	25	30	4	4
LW	Выключатель	PURY-P250YHM	30A 100mA 0.1сек. и менее	32	32	30	4	4
BKC	Прерыватель	PURY-(E)P300YHM	30A 100mA 0.1сек. и менее	32	32	30	4	4
ОСР	Токовая защита	PURY-P350YHM	40A 100mA 0.1сек. и менее	40	40	40	6	6
WB	Выключатель	PURY-P400YHM	60A 100mA 0.1сек. и менее	63	63	60	10.0	10.0

*1. Дифференциальный автомат должен быть совместим с инверторными системами. (Например, серия NV-C Mitsubishi Electric)

*2. Дифференциальный автомат следует использовать совместно с автоматическим выключателем или прерывателем.

*3. Данные приведены для предохранителя типа „В“.

2. Электропитание внутренних и наружных блоков

2-4. Примеры выполнения электрических соединений

Ниже приведены рекомендованные схемы, требования региональных стандартов имеют более высокий приоритет.

2-4-2. PQRV-P400-600YSHM

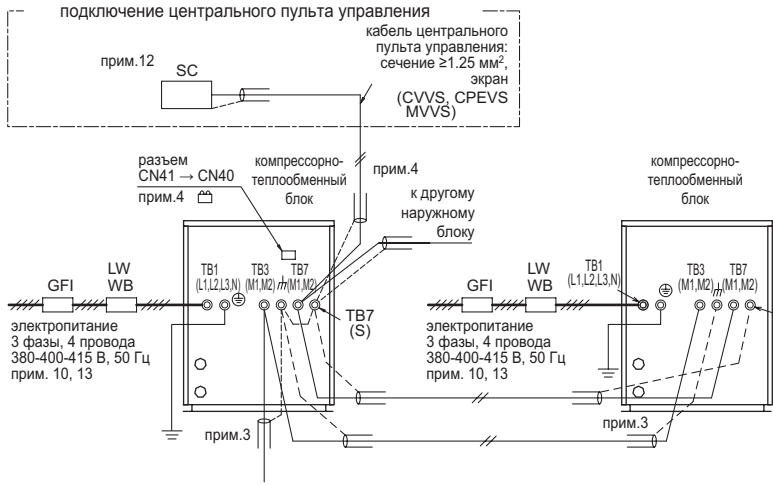

1) Использование МА-пультов

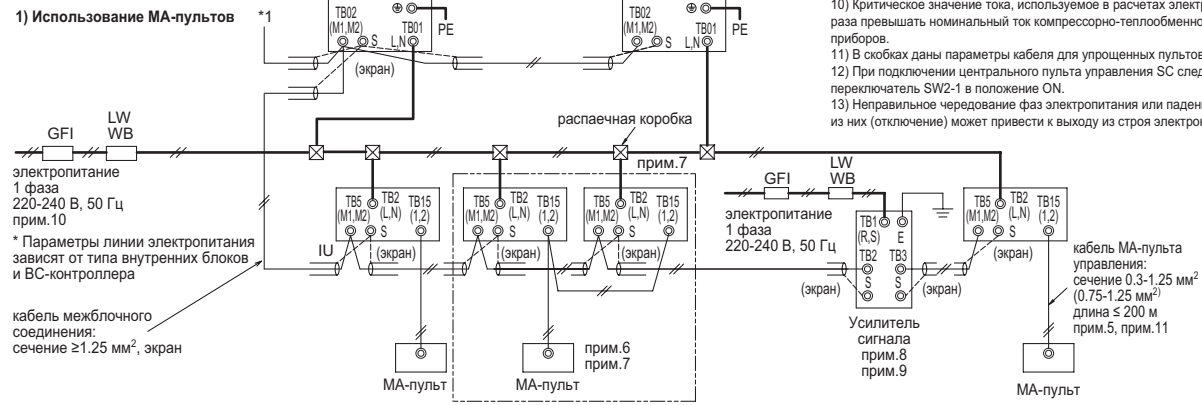

2) Использование МЕ-пультов

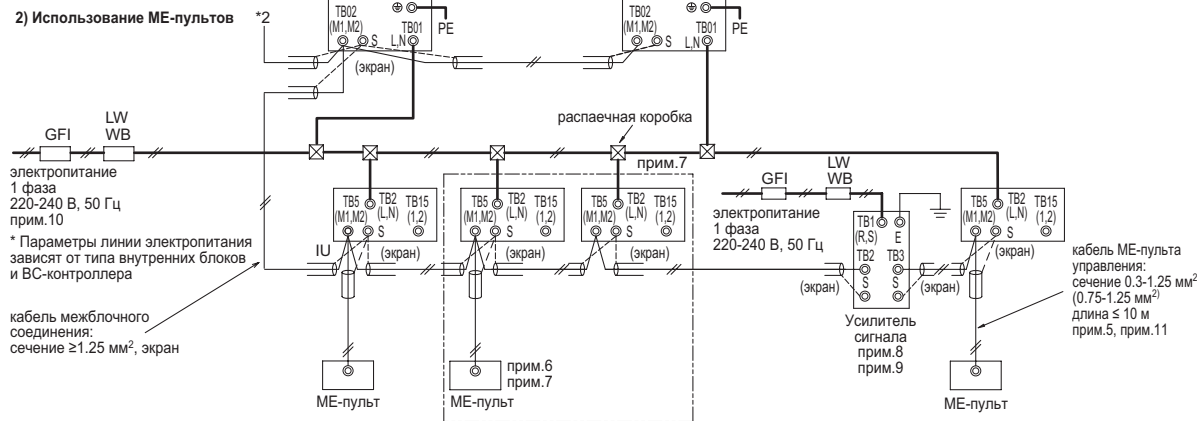

Примечания

- 1) При подключении кабелей сигнальных линий соблюдение полярности не требуется.
- 2) Символ обозначает клеммное соединение.
- 3) Заземление экрана кабеля сигнальной линии производится только в одной точке - на наружном блоке. На внутренних блоках соединения экрана с корпусом не допускается, клемма S используется только для соединения экранирующих оплеток отрезков кабеля друг с другом. Пунктирной линией на схеме обозначены соединения экрана.
- 4) При подключении центрального пульта управления к клеммной колодке TB7 необходимо подать постоянную составляющую в эту линию. Для этого на одном из компрессорно-теплообменных блоков, объединенных в линию TB7, следует переставить перемычку из разъема CN41 в CN40. Экранирующая оплетка сигнальной линии центральных пультов должна заземляться на том компрессорно-теплообменном блоке, на котором была переставлена перемычка. Другой способ, обеспечивающий постоянную составляющую в сигнальной линии центральных пультов - это использование отдельного блока питания PAC-SC50KUA.
- 5) Длина кабеля МА-пульта управления не должна превышать 200 м (0.3-1.25 мм²), а кабеля МЕ-пульта (0.3-1.25 мм²) - не более 10 м. Длина кабеля МЕ-пульта может быть увеличена при использовании экранированного кабеля сечением более 1.25 мм². При этом данное увеличение должно быть учтено при рассмотрении ограничений линии M-NET. Для подключения упрощенных МА и МЕ пультов следует использовать кабель 0.75-1.25 мм².
- 6) МА и МЕ пульты не должны использоваться в одной группе.
- 7) Для формирования группы в системе с МА пультами следует все клеммные колодки TB15 внутренних блоков из этой группы объединить кабелем аналогичным кабелю МА-пульта управления.
- 8) Для формирования группы в системе с МЕ пультами следует соответствующим образом установить адреса внутренних блоков и пультов.
- 9) Внутренний блок является нагрузкой для сигнальной линии M-NET, подключенной к клеммной колодке TB3. Поэтому следует учитывать внутренние блоки в расчете допустимой нагрузки сигнальной линии.
- 10) При установке усилителя сигнала следует экранирующую оплетку входного и выходного кабеля заземлять на этом приборе.
- 11) Критическое значение тока, используемое в расчетах электросети должно в 1.4 раза превышать номинальный ток компрессорно-теплообменного и внутренних приборов.
- 12) В скобках даны параметры кабеля для упрощенных пультов управления.
- 13) При подключении центрального пульта управления SC следует установить переключатель SW2-1 в положение ON.
- 14) Неправильное чередование фаз электропитания или падение напряжения в одной из них (отключение) может привести к выходу из строя электронной части приборов.

Обозначения	Модель	Дифференциальный автомат *1, *2	Выключатель		Автомат (NFB)	Минимальное сечение кабеля		
			ВКС <А>	ОСР*3 <А>		питание <мм²>	заземление <мм²>	
GFI	Дифференциальный автомат	PQRV-P200YHM	30 А 100 мА 0.1 сек. или менее	25	25	30	4	4
LW	Выключатель	PQRV-P250YHM	30 А 100 мА 0.1 сек. или менее	25	25	30	4	4
ВКС	Прерыватель	PQRV-P300YHM	30 А 100 мА 0.1 сек. или менее	25	25	30	4	4

- *1. Дифференциальный автомат должен быть совместим с инверторными системами. (Например, серия NV-C Mitsubishi Electric)
- *2. Дифференциальный автомат следует использовать совместно с автоматическим выключателем или прерывателем.
- *3. Данные приведены для предохранителя типа „В“.

2. Электропитание внутренних и наружных блоков

2-4. Примеры выполнения электрических соединений

Ниже приведены рекомендованные схемы, требования региональных стандартов имеют более высокий приоритет.

2-4-3. PUNY-P950-1250YSHM, PUNY-EP650-900YSHM

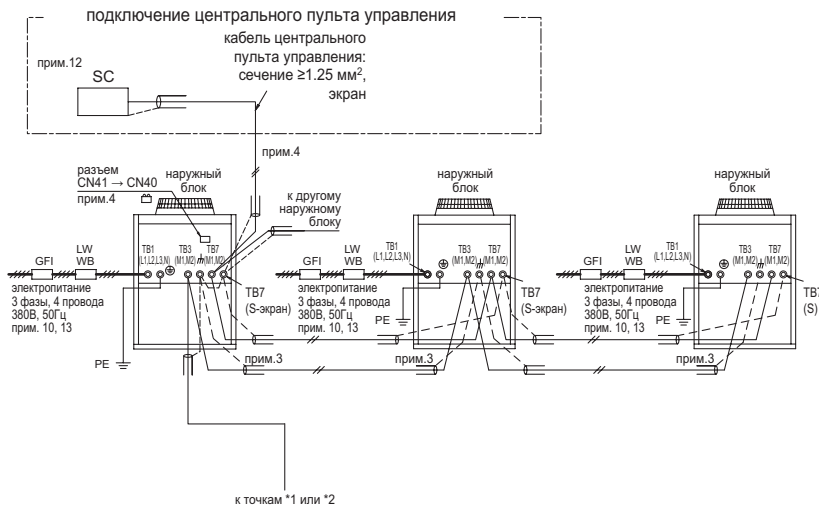

Примечания

- 1) При подключении кабелей сигнальных линий соблюдение полярности не требуется.
- 2) Символ \odot обозначает клеммное соединение.
- 3) Заземление экрана кабеля сигнальной линии производится только в одной точке - на наружном блоке. На внутренних блоках соединение экрана с корпусом не допускается, клемма S используется только для соединения экранирующих оплеток отрезков кабеля друг с другом.
- 4) При подключении центрального пульта управления к клеммной колодке TB7 необходимо подать постоянную составляющую в эту линию. Для этого на одном из наружных блоков, объединенных в линию TB7, следует переставить перемычку из разъема CN41 в CN40. Экранирующая оплетка сигнальной линии центральных пультов должна заземляться на том наружном блоке, на котором была переставлена перемычка. Другой способ, обеспечивающий постоянную составляющую в сигнальной линии центральных пультов - это использование отдельного блока питания PAC-SC50KUA.
- 5) Длина кабеля MA-пульта управления не должна превышать 200м (0.3-1.25мм²), а кабеля ME-пульта (0.3-1.25мм²) - не более 10м. Длина кабеля ME-пульта может быть увеличена при использовании экранированного кабеля сечением более 1.25 мм². При этом данное увеличение должно быть учтено при рассмотрении ограничений линии M-NET. Для подключения упрощенных MA и ME пультов следует использовать кабель 0.75-1.25мм².
- 6) MA и ME пульты не должны использоваться в одной группе.
- 7) Для формирования группы в системе с MA пультами следует все клеммные колодки TB15 внутренних блоков из этой группы объединить кабелем аналогичным кабелю MA-пульта управления.
- 8) Для формирования группы в системе с ME пультами следует соответствующим образом установить адреса внутренних блоков и пультов.
- 9) Внутренний блок является нагрузкой для сигнальной линии M-NET, подключенной к клеммной колодке TB3. Поэтому следует учитывать внутренние блоки в расчете допустимой нагрузки сигнальной линии.
- 10) При установке усилителя сигнала следует экранирующую оплетку входного и выходного кабеля заземлять на этом приборе.
- 11) Критическое значение тока, используемое в расчетах электросети должно в 1.4 раза превышать номинальный ток наружного и внутренних приборов.
- 12) В скобках даны параметры кабеля для упрощенных пультов управления.
- 13) При подключении центрального пульта управления SC следует установить переключатель SWZ-1 в положение ON.
- 14) Неправильное чередование фаз электропитания или падение напряжения в одной из них (отключение) может привести к выходу из строя электронной части приборов.

1) Использование MA-пультов

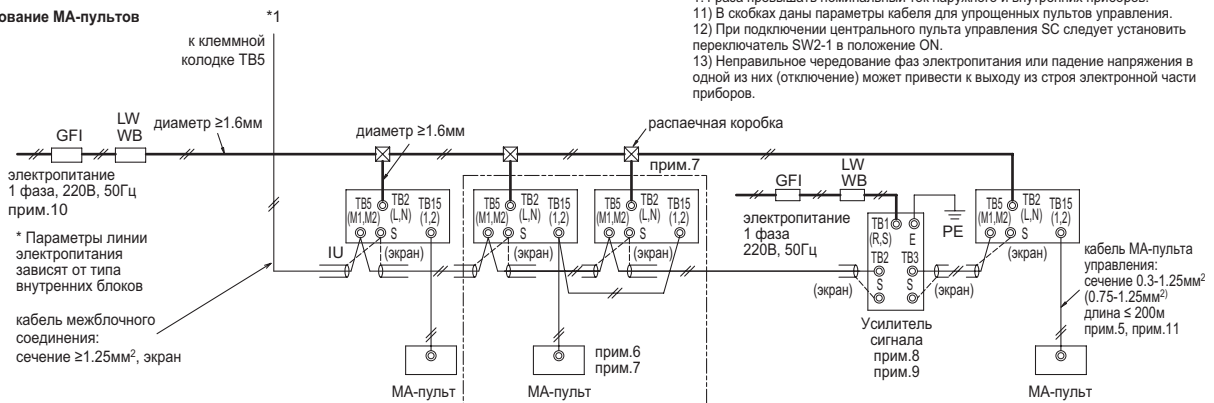

2) Использование ME-пультов

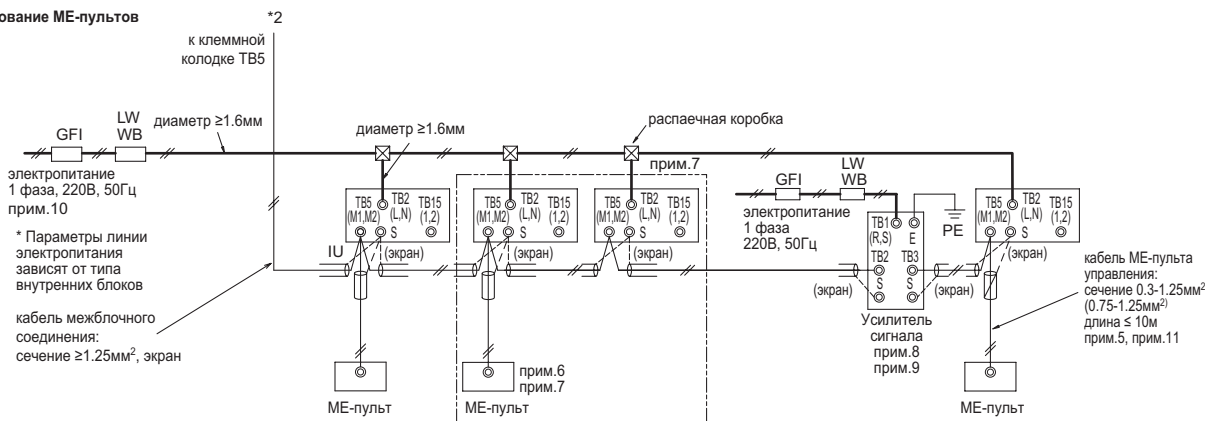

Обозначения	Модель	Дифференциальный автомат *1, *2	Выключатель		Автомат (NFB) <A>	Минимальное сечение кабеля		
			BC <A>	ОСР*3 <A>		питание <мм²>	заземление PE <мм²>	
GFI	Дифференциальный автомат	PUNY-(E)P200YHM	30А 100МА 0.1сек. и менее	25	25	30	4	4
LW	Выключатель	PUNY-P250YHM	30А 100МА 0.1сек. и менее	32	32	30	4	4
BC	Прерыватель	PUNY-(E)P300YHM	30А 100МА 0.1сек. и менее	32	32	30	4	4
ОСР	Токовая защита	PUNY-P350YHM	40А 100МА 0.1сек. и менее	40	40	40	6	6
WB	Выключатель	PUNY-P400YHM	60А 100МА 0.1сек. и менее	63	60	60	10.0	10.0
NFB	Автоматический выключатель	PUNY-P450YHM	60А 100МА 0.1сек. и менее	63	63	60	10.0	10.0
OU	Наружный блок							
IU	Внутренний блок							
SC	Центральный пульт							
MA R/C	MA-пульт управления							
ME R/C	ME-пульт управления							

*1. Дифференциальный автомат должен быть совместим с инверторными системами. (Например, серия NV-C Mitsubishi Electric)

*2. Дифференциальный автомат следует использовать совместно с автоматическим выключателем или прерывателем.

*3. Данные приведены для предохранителя типа "В".

1. Ограничения длины сигнальной линии

1-1. Использование МА-пультов управления

PUNY-(E)P-YHM, PUNY-HP-YHM, PQHY-P-YHM

На длину сигнальной линии накладываются ограничения, так как падение напряжения в линии зависит от длины.

Макс. длина через наружные блоки (M-NET кабель)	$L1+L2+L3+L4, L1+L2+L6+L7, L3+L4+L6+L7$	≤ 500 м	1.25 мм ² (AWG16) или толще
Макс. длина от наружного блока (M-NET кабель)	$L1+L8, L3+L4, L6, L2+L6+L8, L7$	≤ 200 м	1.25 мм ² (AWG16) или толще
От МА-пульта до внутреннего блока (макс.)	$a1+a2, a1+a2+a3+a4$	≤ 200 м	0.3-1.25 мм ² (AWG22-16)
Питание 24 В для AG-150A	n	≤ 50 м	0.75-2.0 мм ² (AWG18-14)

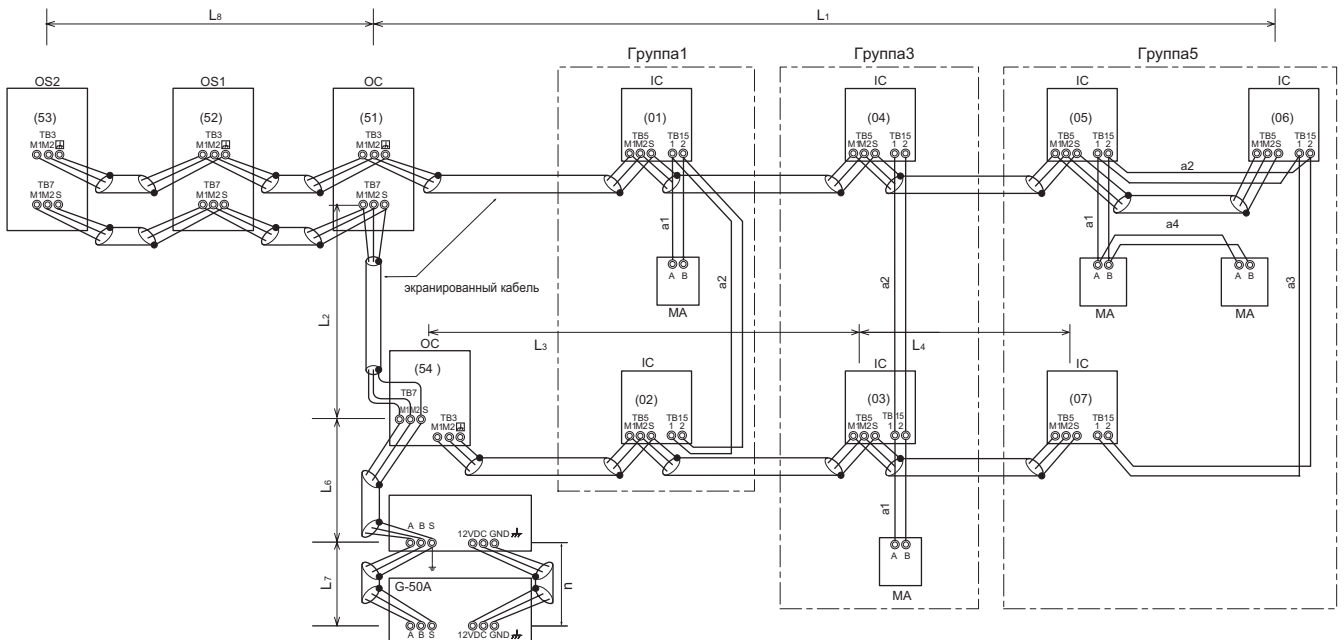

OS, OS1, OS2 : блоки управления наружных приборов; IC: блоки управления внутренних блоков; МА: МА-пульт управления

Ref.:TLLL_Y-MA

PURY-(E)P-YHM, PQRV-P-YHM

На длину сигнальной линии накладываются ограничения, так как падение напряжения в линии зависит от длины.

Макс. длина через наружные блоки (M-NET кабель)	$L1+L2+L3+L4, L1+L2+L6+L7, L3+L4+L6+L7$	≤ 500 м	1.25 мм ² (AWG16) или толще
Макс. длина от наружного блока (M-NET кабель)	$L1+L8, L3+L4, L6, L2+L6+L8, L7$	≤ 200 м	1.25 мм ² (AWG16) или толще
От МА-пульта до внутреннего блока (макс.)	$a1+a2, a1+a2+a3+a4$	≤ 200 м	0.3-1.25 мм ² (AWG22-16)
Питание 24 В для AG-50A	n	≤ 50 м	0.75-2.0 мм ² (AWG18-14)

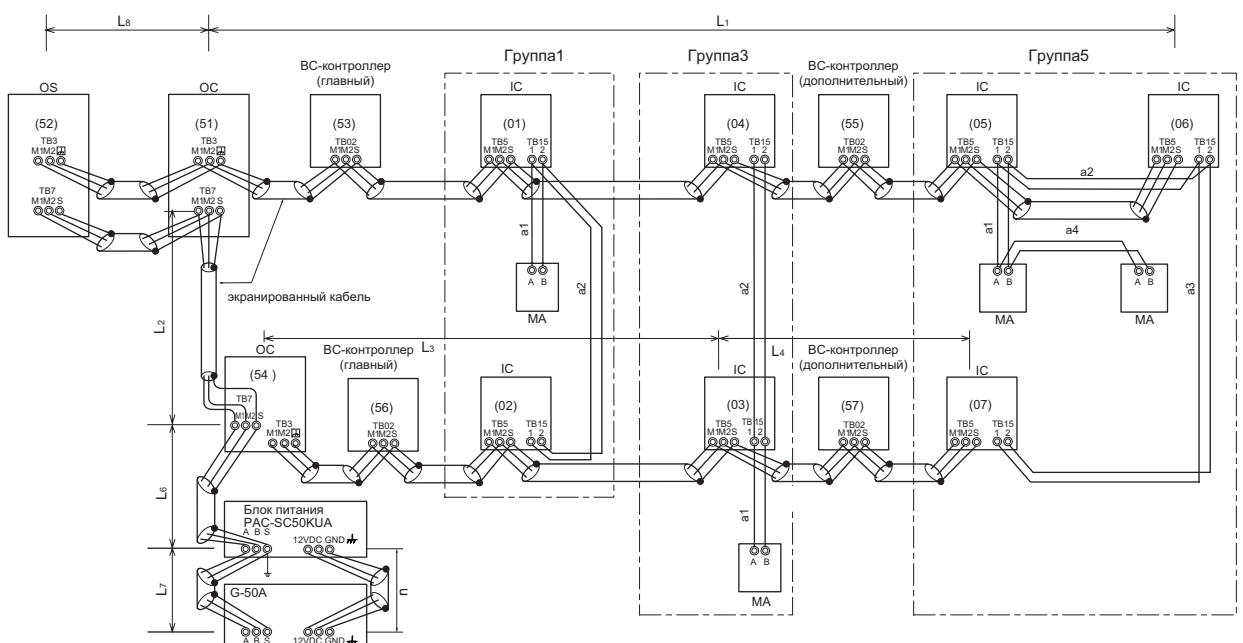

OS, OS: блоки управления наружных приборов; IC: блоки управления внутренних блоков; МА: МА-пульт управления

Ref.:TLLL_R2-MA

1. Ограничения длины сигнальной линии

1-2. Использование ME-пультов управления

PUNY-(E)P-YHM, PUNY-HP-YHM, PQHY-P-YHM

На длину сигнальной линии накладываются ограничения, так как падение напряжения в линии зависит от длины.

Макс. длина через наружные блоки (M-NET кабель)	$L_1+L_2+L_3+L_4, L_1+L_2+L_6+L_7, L_1+L_2+L_3+L_5, L_3+L_4+L_6+L_7$	≤ 500 м	1.25 мм ² (AWG16) или толще
Макс. длина от наружного блока (M-NET кабель)	$L_1+L_8, L_3+L_4, L_6, L_2+L_6+L_8, L_7, L_3+L_5$	≤ 200 м	1.25 мм ² (AWG16) или толще
От ME-пульта до внутреннего блока (макс.)	e_1, e_2, e_3, e_4	≤ 10 м*1	0.3-1.25 мм ² (AWG22-16) *1
Питание 24 В для AG-150A	n	≤ 50 м	0.75-2.0 мм ² (AWG18-14)

*1. Длина этого участка может быть увеличена за счет использования кабеля 1.25мм² AWG16, но при этом его длина должна быть учтена в проверке максимальной длины через наружные блоки.

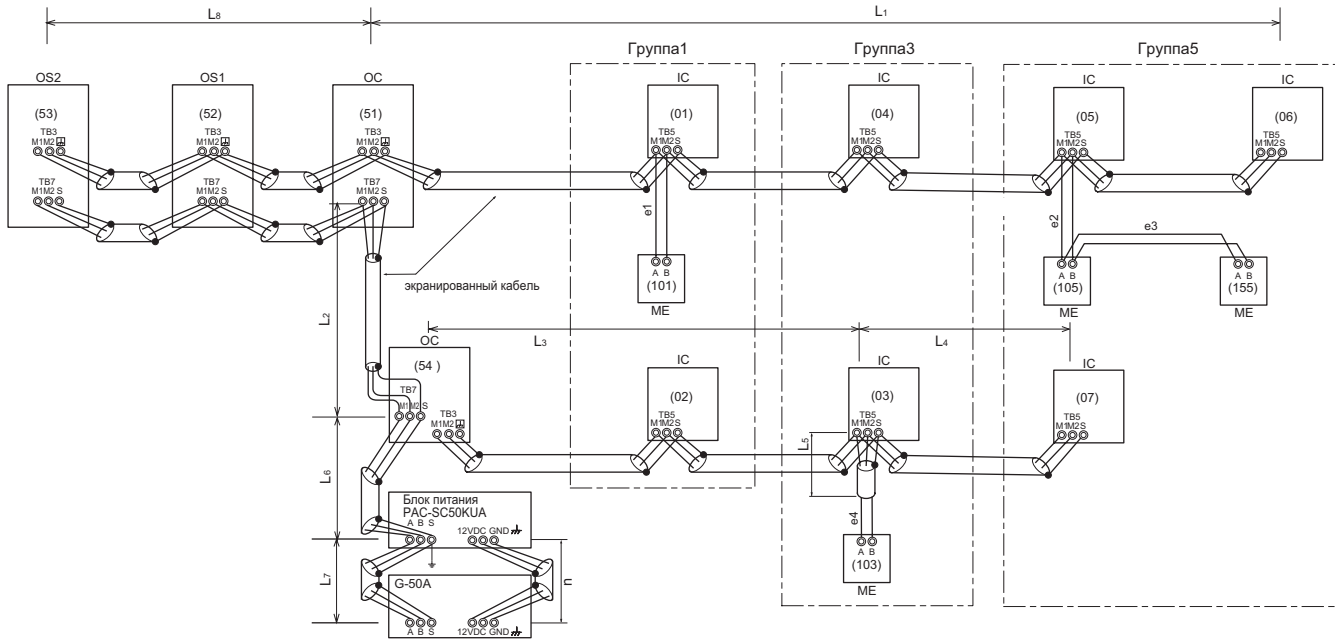

OS, OS1, OS2 : блоки управления наружных приборов; IC: блоки управления внутренних блоков; ME: ME-пульт управления

Ref.:TLLL_Y-ME

PURY-(E)P-YHM, PQRV-P-YHM

На длину сигнальной линии накладываются ограничения, так как падение напряжения в линии зависит от длины.

Макс. длина через наружные блоки (M-NET кабель)	$L_1+L_2+L_3+L_4, L_1+L_2+L_6+L_7, L_1+L_2+L_3+L_5, L_3+L_4+L_6+L_7$	≤ 500 м	1.25 мм ² (AWG16) или толще
Макс. длина от наружного блока (M-NET кабель)	$L_1+L_8, L_3+L_4, L_6, L_2+L_6+L_8, L_7, L_3+L_5$	≤ 200 м	1.25 мм ² (AWG16) или толще
От ME-пульта до внутреннего блока (макс.)	e_1, e_2, e_3, e_4	≤ 10 м*1	0.3-1.25 мм ² (AWG22-16) *1
Питание 24 В для AG-150A	n	≤ 50 м	0.75-2.0 мм ² (AWG18-14)

*1. Длина этого участка может быть увеличена за счет использования кабеля 1.25мм² AWG16, но при этом его длина должна быть учтена в проверке максимальной длины через наружные блоки.

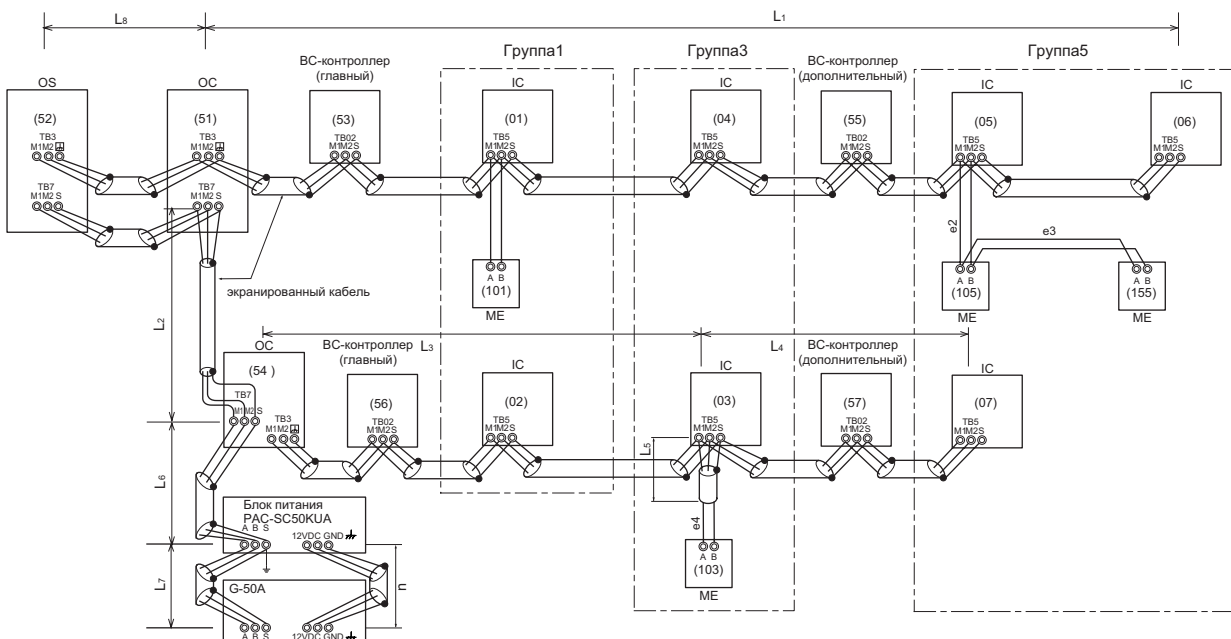

OS, OS: блоки управления наружных приборов; IC: блоки управления внутренних блоков; ME: ME-пульт управления

Ref.:TLLL_R2-ME

2. Спецификация кабелей для сигнальной линии

	Межблочная сигнальная линия	Кабель сигнальной линии ME-пульта управления	Кабель сигнальной линии MA-пульта управления
Тип кабеля	2-х жильный экранированный кабель, CVVS, SPEVS or MVVS	2-х жильный кабель без экранирующей оплетки CVV	
Сечение	более 1.25 мм ²	0.3 - 1.25 мм ² (0.75 - 1.25 мм ²) *1	0.3 - 1.25 мм ² (0.75 - 1.25 мм ²) *1
Примечание	—	Если длина превышает 10 м, то следует использовать такой же кабель, как и для межблочной сигнальной линии	Максимальная длина: 200 м

*1 При подключении упрощенного пульта управления.

CVVS, MVVS : PVC-изоляция, PVC-покрытие, экранированный кабель для сигнальных линий
 SPEVS : PE-изоляция, PVC-покрытие, экранированный кабель для сигнальных линий
 CVV : PVC-изоляция, PVC-покрытие, неэкранированный кабель для сигнальных линий

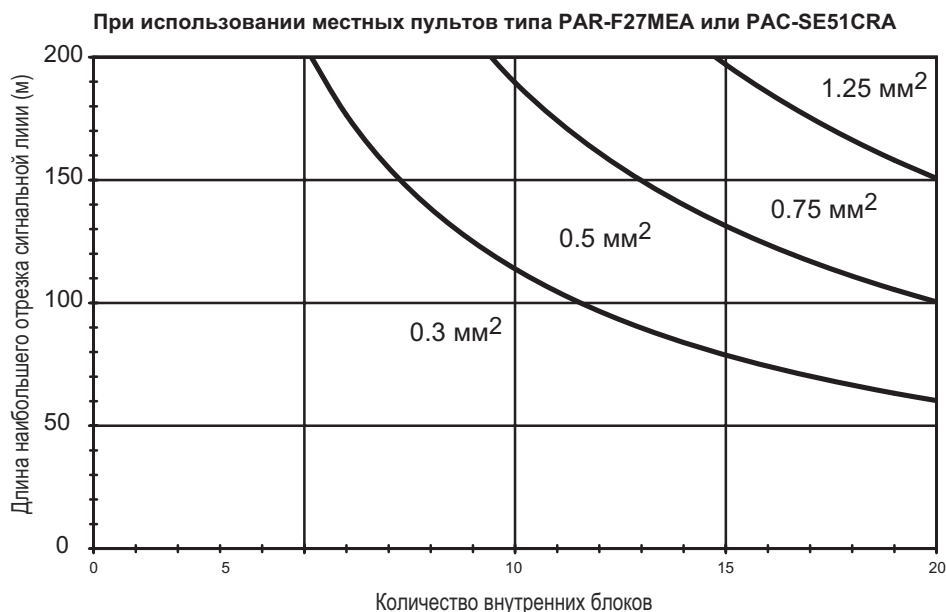
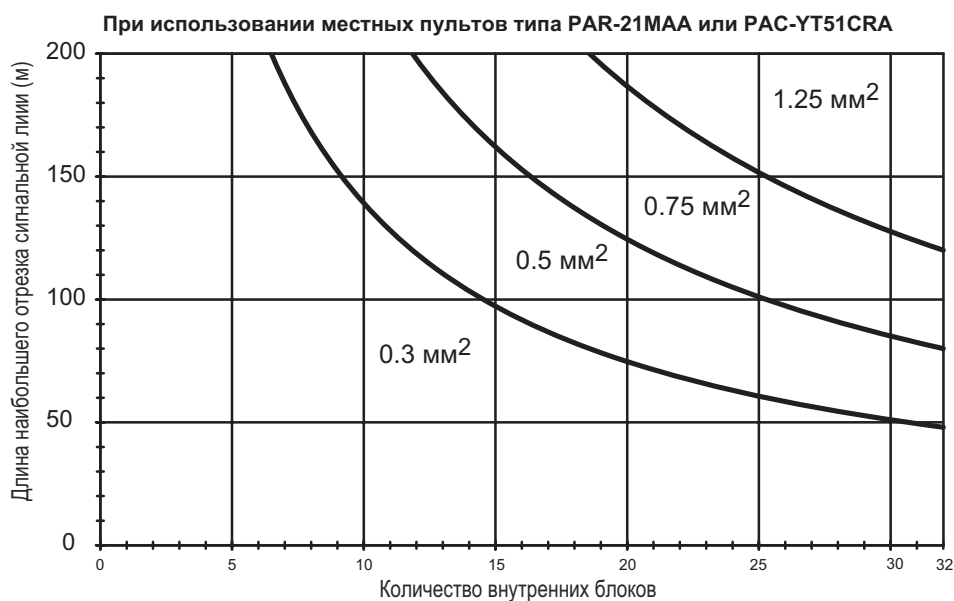

3. Конфигурация системы управления

3. Организация электропитания системных пультов Сити Мульти

Системные пульты управления (исключая, LMAP-02E) потребляют некоторую мощность из сигнальной линии M-NET. Существует 3 способа организации электропитания системных пультов управления:

- Подключение к межблочной сигнальной линии внутренних блоков ТВ3. В этом случае постоянная составляющая подается в линии наружным (компрессорно-теплообменным) блоком.
- Подключение к сигнальной линии центральных пультов ТВ7. Постоянная составляющая подается в линии наружным (компрессорно-теплообменным) блоком.
- Подключение к сигнальной линии центральных пультов ТВ7. Постоянная составляющая подается отдельным блоком питания PAC-SC51KUA.

3-3-А. Подключение к межблочной сигнальной линии внутренних блоков ТВ3.

К межблочной сигнальной линии внутренних блоков ТВ3 внутренних блоков может быть подключено не более 3 системных пультов. Если в системе не один, а несколько наружных блоков, то на одном из них требуется переставить перемычку CN41 в CN40 на плате управления.

Рис. 7-3-3-А

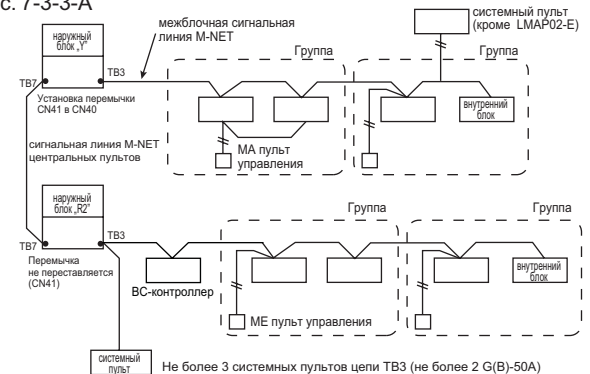

3-3-Б. Подключение к сигнальной линии центральных пультов, питание от наружного блока.

К сигнальной линии центральных пультов ТВ7 внутренних блоков может быть подключено не более 3 системных пультов. На одном из наружных блоков требуется переставить перемычку CN41 в CN40 на плате управления.

Рис. 7-3-3-Б

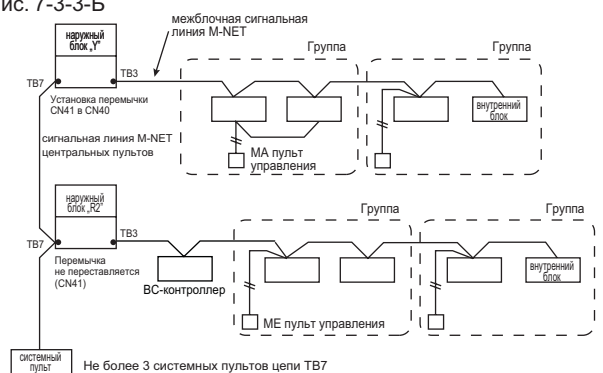

3-3-В. Подключение к сигнальной линии центральных пультов, питание от блока питания PAC-SC51KUA.

При использовании отдельного блока питания не требуется переставлять перемычку CN41 в CN40 на плате управления наружного блока. Один блок питания PAC-SC51KUA рассчитан на подключение не более 1 прибором AG-150A (это определяется мощностью источника питания с напряжением 24 В). Нагрузочная способность данного прибора при питании сигнальной линии составляет 6 условных единиц (см. таблицу 7-3-2). Если сумма индексов приборов, подключенных к сигнальной линии центральных пультов превышает 6, то устанавливается усилитель сигнала PAC-SF46EPA. Его нагрузочная способность составляет 25 условных единиц.

Рис. 7-3-3-В

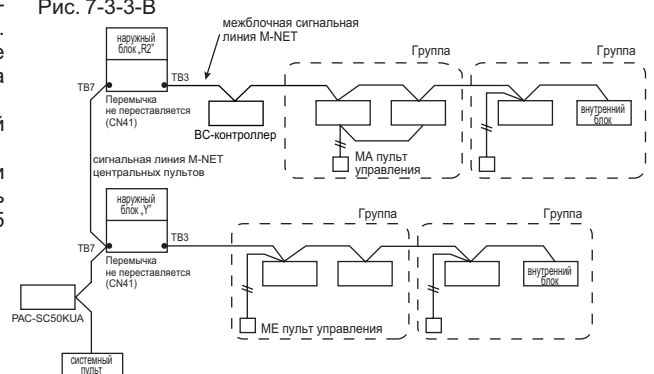

⚠ Предупреждение

Многофункциональные контроллеры AG-150A и GB-50A рекомендуется подключать к сигнальной линии центральных пультов ТВ7, так как им требуется большой объем данных от всех компонентов системы. Если система состоит из нескольких наружных или компрессорно-теплообменных блоков, и один из них подает постоянную составляющую в сигнальную линию, то при неисправности этого блока или отключении его электропитания произойдет отключение всей системы центрального управления.

Если в приборе G-50A задействована функция раздельного учета электропотребления, то AG-150A и GB-50A следует подключать только к сигнальной линии центральных пультов ТВ7 и использовать отдельный блок питания PAC-SC51KUA.

3-4. Питание шлюза для сетей LonWorks

Шлюз для сетей LonWorks LMAP-02E требует отдельного подключения сетевого электропитания 220 В, 50 Гц.

При подключении данного шлюза блок питания PAC-SC51KUA не используется. При этом убедитесь, что перемычка CN41 установлена в разъем CN40 на плате шлюза LMAP-02E.

3-5. Питание для масштабирующего контроллера

Масштабирующий контроллер PAC-YG50ECA требует отдельного подключения сетевого электропитания 220 В, 50 Гц.

При подключении данного шлюза блок питания PAC-SC51KUA не используется.

Нагрузочная способность контроллера составляет 6 условных единиц.

3-6. Питание шлюза для сетей BACnet

Шлюз для сетей BACnet BAC-HD150 требует отдельного подключения сетевого электропитания 220 В, 50 Гц.

При подключении данного шлюза блок питания PAC-SC51KUA не используется. При этом убедитесь, что перемычка CN41 установлена в разъем CN40 на плате шлюза BACnet BAC-HD150.

4. Установка адресов приборов

4-1. Адресные переключатели

Для настройки взаимодействия компонентов системы Сити Мульти необходимо установить с помощью вращающихся переключателей адреса приборов, а также номера портов ВС-контроллера (для систем серии R2).

1. Адреса наружных и компрессорно-теплообменных блоков, внутренних блоков и пультов управления.

Адрес прибора устанавливается с помощью вращающихся переключателей, расположенных на адресной плате. Для систем серии R2 необходимо дополнительно установить адрес порта ВС-контроллера, к которому подключен данный внутренний блок. Если для подключения внутреннего блока объединено два порта, то на блоке устанавливается адрес меньшего из них.



2. При установке адреса:

а) Убедитесь, что питание всех компонентов системы выключено, перед настройкой переключателей! Если настройки производить при включенном питании наружного или внутренних блоков, то настройки не будут правильно восприняты, и система работать не будет.

б) В системе не должно существовать двух или более устройств с одинаковыми адресами. Система не будет работать.

3. МА пульт управления

а) При подключении к группе внутренних блоков одного пульта управления он должен быть настроен как главный. При подключении к группе двух пультов один из них устанавливается как главный, а другой - как дополнительный.

б) В заводской настройке пульт установлен как главный.

PAR-21MAA

МА-пульт управления не имеет адресных переключателей. Адрес МА-пульт устанавливать не требуется.

МА-пульт оснащен DIP-переключателями для настройки специальных функций.

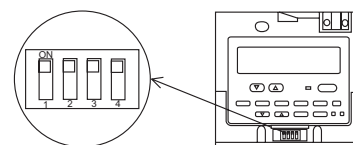
**Настройка DIP переключателей**

DIP переключатели расположены в нижней части пульта управления.

С их помощью настраивается пульт как главный или дополнительный, а также другие функции.

Заводская настройка переключателя SW1 - все включены (ON).

Номер	Назначение переключателей	ON	OFF	Примечание
1	Настройка глав./доп. пульт управления	главный	дополнительный	Установите один пульт управления из двух с одной группой как „главный”
2	При включении питания пульта управления	Обычный режим	Режим таймера	Если необходимо, чтобы после сбоя электропитания система вернулась в режим работы под управлением таймера, необходимо установить переключатель в положение „OFF”- „Режим таймера”
3	Индикация „охлаждение/обогрев” в AUTO режиме	да	нет	Если вы не хотите, чтобы дисплей отображал „Охлаждение” и „Обогрев” в автоматическом режиме, установите „нет”.
4	Индикация комнатной температура	да	нет	Если вы не хотите, чтобы дисплей отображал комнатную температуру, установите „нет”.

PAC-YT51CRB**Настройка DIP переключателей**

DIP переключатели расположены под декоративной крышкой пульта управления.



С их помощью настраивается пульт как главный или дополнительный, а также другие функции.

Заводская настройка переключателя SW1 - все включены (ON).

Номер	Назначение переключателей	ON	OFF	Примечание
1	Настройка глав./доп. пульт управления	главный	дополнительный	Установите один пульт управления из двух с одной группой как „главный”
2	Единицы измерения температуры	Градусы Цельсия	Градусы Фаренгейта	Установите переключатель в положение „OFF”, если требуется отображать значение температуры в градусах по шкале Фаренгейта.
3	Индикация „охлаждение/обогрев” в AUTO режиме	да	нет	Если вы не хотите, чтобы дисплей отображал „Охлаждение” и „Обогрев” в автоматическом режиме, установите „нет”.

4. Установка адресов приборов

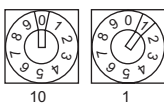
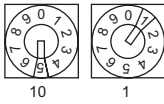
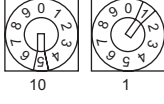
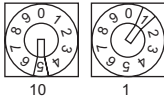
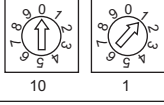
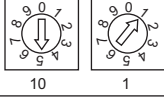
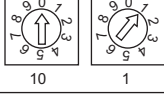
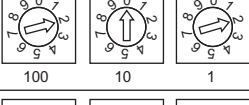
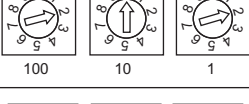
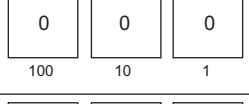
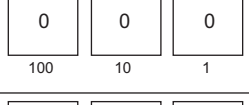
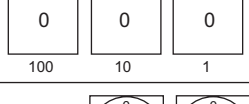
4-2. Правила назначения адресов приборов

Прибор	Адрес	Пример	Примечание	
Внутренний блок	01 ~ 50		Главный внутренний блок в группе имеет наименьший адрес, остальные нумеруются последовательно. В системах R2 с несколькими ВС-контроллерами установите адреса внутренних блоков в следующей последовательности: (1) внутренние блоки главного ВС-контроллера; (2) внутренние блоки дополнительного ВС-контроллера №1; (3) внутренние блоки дополнительного ВС-контроллера №2. При этом адреса (1) < (2) < (3).	
Наружный или компрессорно-теплообменный блок	51 ~ 99, 100 (прим. 1)		Установите адрес минимального внутреннего блока в данном гидравлическом контуре + 50. Установите последовательные адреса на наружных блоках в данном гидравлическом контуре. Блоки OS, OS1 и OS2 определяются автоматически (примечание 2). * Установите один из адресов в диапазоне 51-99. * При установке адреса в диапазоне 01-50 блоку будет автоматически присвоен адрес 100.	
ВС контроллер (главный)	52 ~ 99, 100		Адрес наружного блока +1 * Установите один из адресов между 51 и 99. * Адрес автоматически станет „100”, если установлено как „01~50”.	
ВС контроллер (дополнительный)	52 ~ 99, 100		Наименьший адрес среди внутренних блоков, соединенных с дополнительным ВС-контроллером +50.	
Местные пульты управления	ME, LOSSNAY пульт управления (главный)	101 ~ 150 1 фиксировано	 10 1	Установите адрес минимального внутреннего блока в данной группе + 100. * Значение „1” в разряде сотен фиксировано.
	ME, LOSSNAY пульт управления (дополнительный)	151 ~ 199, 200 1 фиксировано	 10 1	Установите адрес минимального внутреннего блока в данной группе + 150. * Значение „00” соответствует адресу „200”.
Центральные пульты управления	Групповой пульт управления	201 ~ 250 2 фиксировано	 10 1	
	Центральный пульт управления	000, 201 ~ 250	 100 10 1	
	Упрощенный центральный пульт управления (вкл/выкл)	000, 201 ~ 250	 100 10 1	Установите адрес группы с наименьшим адресом, управляемой данным контроллером, + 200.
	Многофункциональные контроллеры AG-150A GB-50A	000, 201 ~ 250	 100 10 1	
	Масштабирующий контроллер PAC-YG50ECA	000, 201 ~ 250	 100 10 1	Настройки выполняются в режиме конфигурирования контроллера AG-150A.
	Контроллер BACnet BAC-HD150	000, 201 ~ 250	 100 10 1	Настройки выполняются в режиме конфигурирования контроллера BAC-HD150.
	Шлюз для сетей LonWorks LMAP02-E	201 ~ 250 2 фиксировано	 10 1	

* Под наружными блоками в данном разделе подразумеваются приборы PUHY, PURY, PQHY, PQRY, PUMY.

Примечания

1) Если требуется задать адрес блока равным „100”, то установите переключатели в положение „50”.

2) Наружные блоки OS, OS1 and OS2, включенные в общий гидравлический контур, определяются автоматически. Блоки располагаются в порядке уменьшения их производительности. Блоки одинаковой производительности располагаются в порядке возрастания адресов.

4. Установка адресов приборов

4-3. Примеры систем серии "Y"

Заводская установка

При поставке приборов адресные переключатели установлены следующим образом.

- Наружный блок : адрес 00, переключатель установлена в разъем CN41, DipSW2-1 в положении OFF
- Внутренний блок : адрес 00
- ME пульт : адрес 101
- LMAP-02E : адрес 247, переключатель установлена в разъем CN41, DipSW1-2 в положении OFF
- BAC-HD150 : адрес 00

Требуются следующие настройки

- DipSW2-1 (наружный блок) : При подключении центральных контроллеров в систему управления необходимо на всех наружных блоках установить переключатель DipSW2-1 в положение ON. При подключении шлюза LMAP02-E устанавливать этот переключатель не требуется.
- DipSW1-2 (LMAP) : Если шлюз LMAP-02E используется совместно с центральными контроллерами, то на шлюзе следует установить переключатель DipSW1-2 в положение ON.
- CN40/CN41 : Установка переключки из разъема CN41 в CN40 на плате управления наружного блока приводит к тому, что данный наружный блок подает постоянную составляющую в сигнальную линию TB7 центральных пультов. Установка переключки из разъема CN41 в CN40 на плате прибора LMAP-02E приводит к тому, что данный прибор подает постоянную составляющую в сигнальную линию TB7 центральных пультов.
Для систем, в состав которых входит несколько наружных блоков, рекомендуется использовать отдельный блок питания PAC-SC51KUA. Это обеспечит независимость системы управления от наружных блоков и увеличит ее надежность.

4-3-1. Описание системы: МА пульты управления, 1 гидравлический контур, центральных пультов нет

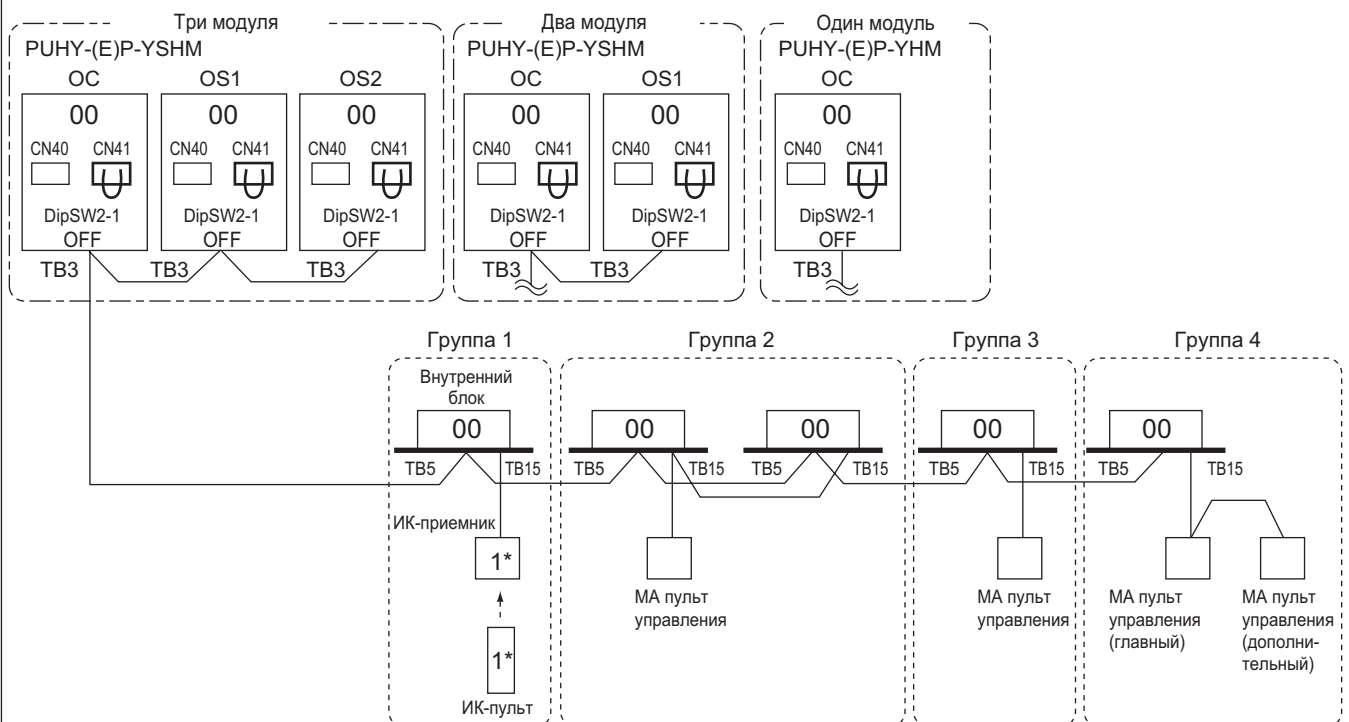

*1 При использовании беспроводных пультов и приемников ИК-сигналов можно для каждой пары установить отдельный „канал“ взаимодействия: 1, 2 или 3.

Примечания:

- 1) Наружные блоки OS, OS1 and OS2, включенные в общий гидравлический контур, определяются автоматически. Блоки располагаются в порядке уменьшения их производительности. Блоки одинаковой производительности располагаются в порядке возрастания адресов.
- 2) Установка адресов не требуется.
- 3) Если количество внутренних блоков превышает 32 (P20-P140), то проверьте необходима ли установка усилителя сигнала.

4. Установка адресов приборов

4-3. Примеры систем серии "Y"

Заводская установка

При поставке приборов адресные переключатели установлены следующим образом.

- Наружный блок : адрес 00, переключатель установлена в разъем CN41, DipSW2-1 в положении OFF
- Внутренний блок : адрес 00
- ME пульт : адрес 100
- LMAP-02E : адрес 247, переключатель установлена в разъем CN41, DipSW1-2 в положении OFF
- BAC-HD150 : адрес 00

Требуются следующие настройки

- DipSW2-1 (наружный блок) : При подключении центральных контроллеров в систему управления необходимо на всех наружных блоках установить переключатель DipSW2-1 в положение ON.
- DipSW1-2 (LMAP) : Если шлюз LMAP-02E используется совместно с центральными контроллерами, то на шлюзе следует установить переключатель DipSW1-2 в положение ON.
- CN40/CN41 : Установка переключки из разъема CN41 в CN40 на плате управления наружного блока приводит к тому, что данный наружный блок подает постоянную составляющую в сигнальную линию TB7 центральных пультов. Установка переключки из разъема CN41 в CN40 на плате прибора LMAP-02E приводит к тому, что данный прибор подает постоянную составляющую в сигнальную линию TB7 центральных пультов.
Для систем, в состав которых входит несколько наружных блоков, рекомендуется использовать отдельный блок питания PAC-SC50KUA. Это обеспечит независимость системы управления от наружных блоков и увеличит ее надежность.

4-3-2. Описание системы: МА пульты управления, 1 гидравлический контур, центральный пульт

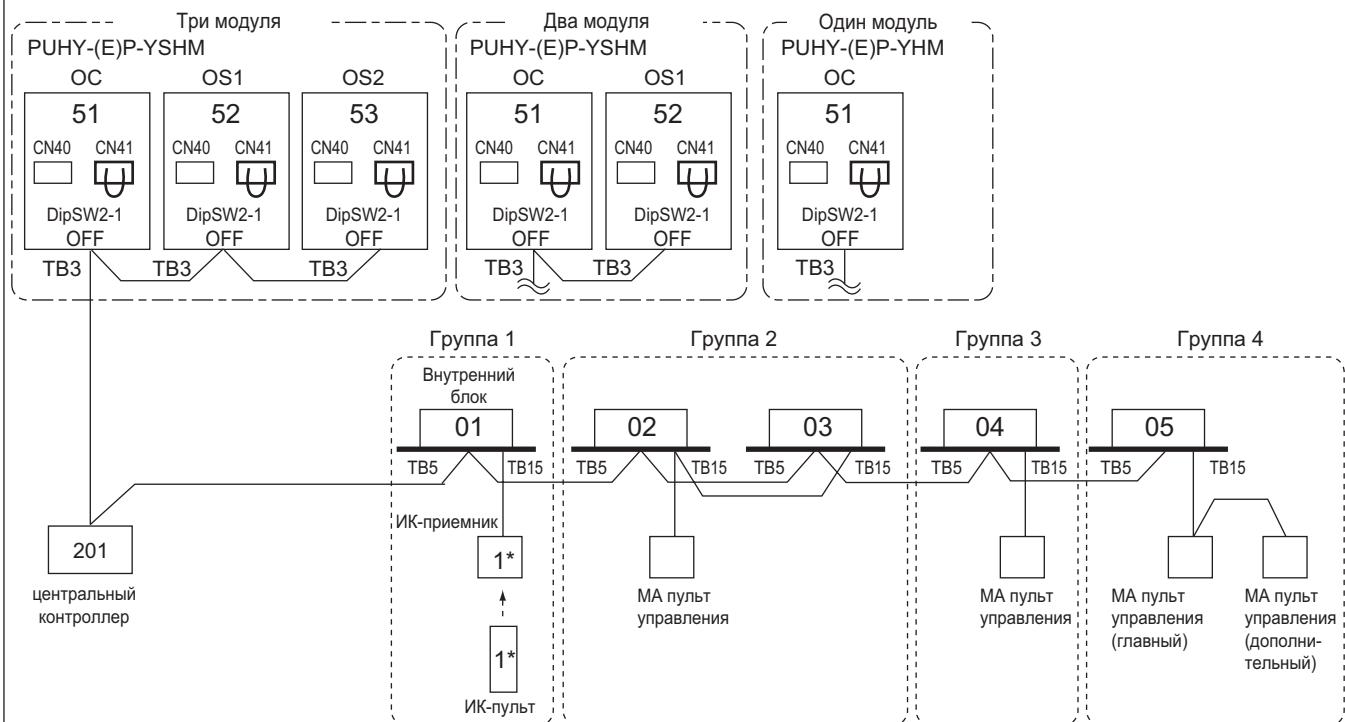

*1 При использовании беспроводных пультов и приемников ИК-сигналов можно для каждой пары установить отдельный „канал“ взаимодействия: 1, 2 или 3.

* Центральный пульт может быть подключен к линии центральных пультов TB7 или к межблочной линии связи TB3. Если пульт подключается к линии TB7, то на одном из наружных блоков следует переставить переключку из разъема CN41 в разъем CN40.

Примечания:

- 1) Наружные блоки OS, OS1 and OS2, включенные в общий гидравлический контур, определяются автоматически. Блоки располагаются в порядке уменьшения их производительности. Блоки одинаковой производительности располагаются в порядке возрастания адресов.
- 2) Установка адресов обязательна.
- 3) Если количество внутренних блоков превышает 32 (P20-P140), то проверьте необходима ли установка усилителя сигнала.

4. Установка адресов приборов

4-3. Примеры систем серии "Y"

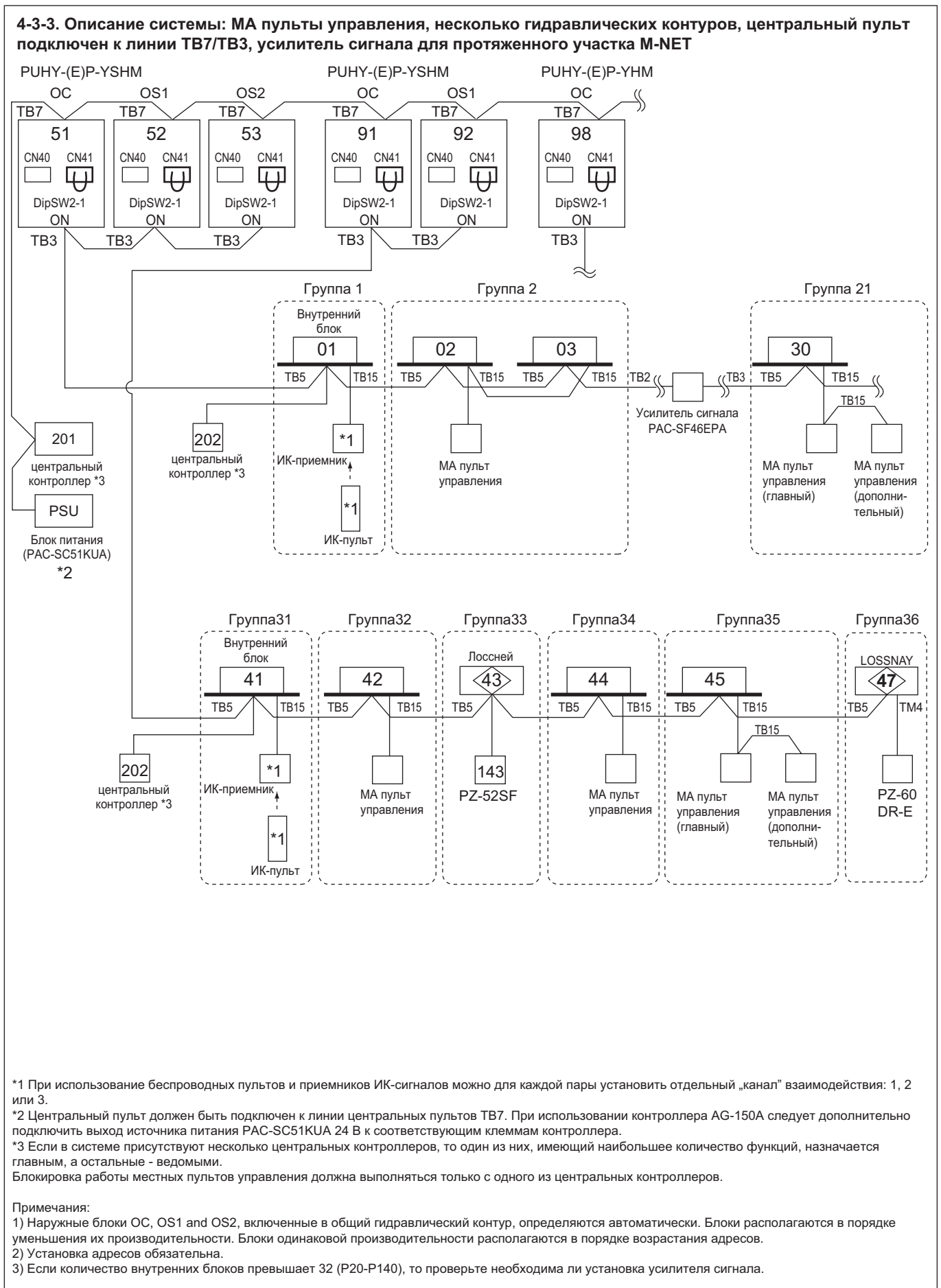

4. Установка адресов приборов

4-3. Примеры систем серии "Y"

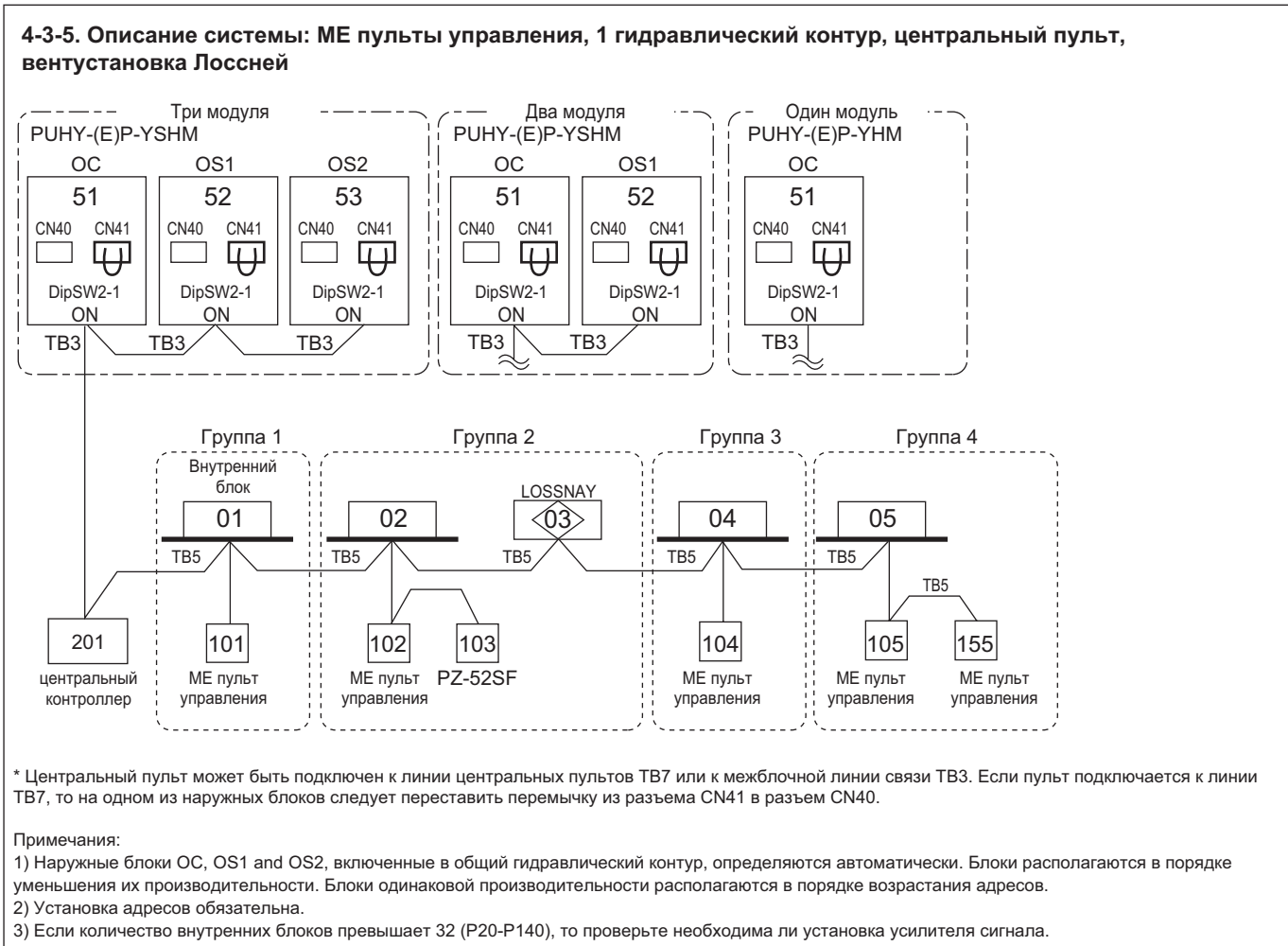
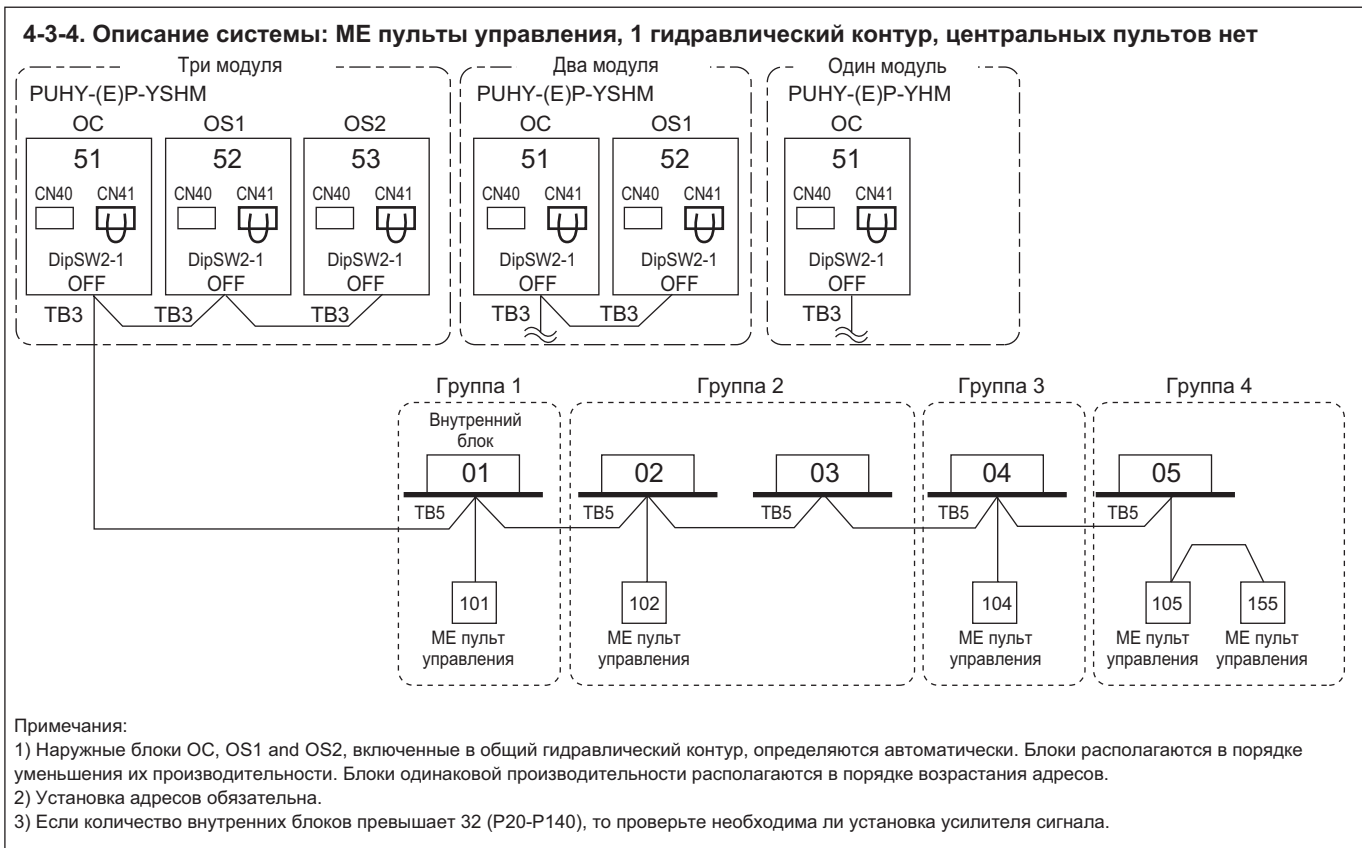

4. Установка адресов приборов

4-3. Примеры систем серии "Y"

4-3-6. Описание системы: ME пульта управления, несколько гидравлических контуров, центральный пульт подключен к линии TB7, вентустановка Лоссей, усилитель сигнала для протяженного участка M-NET

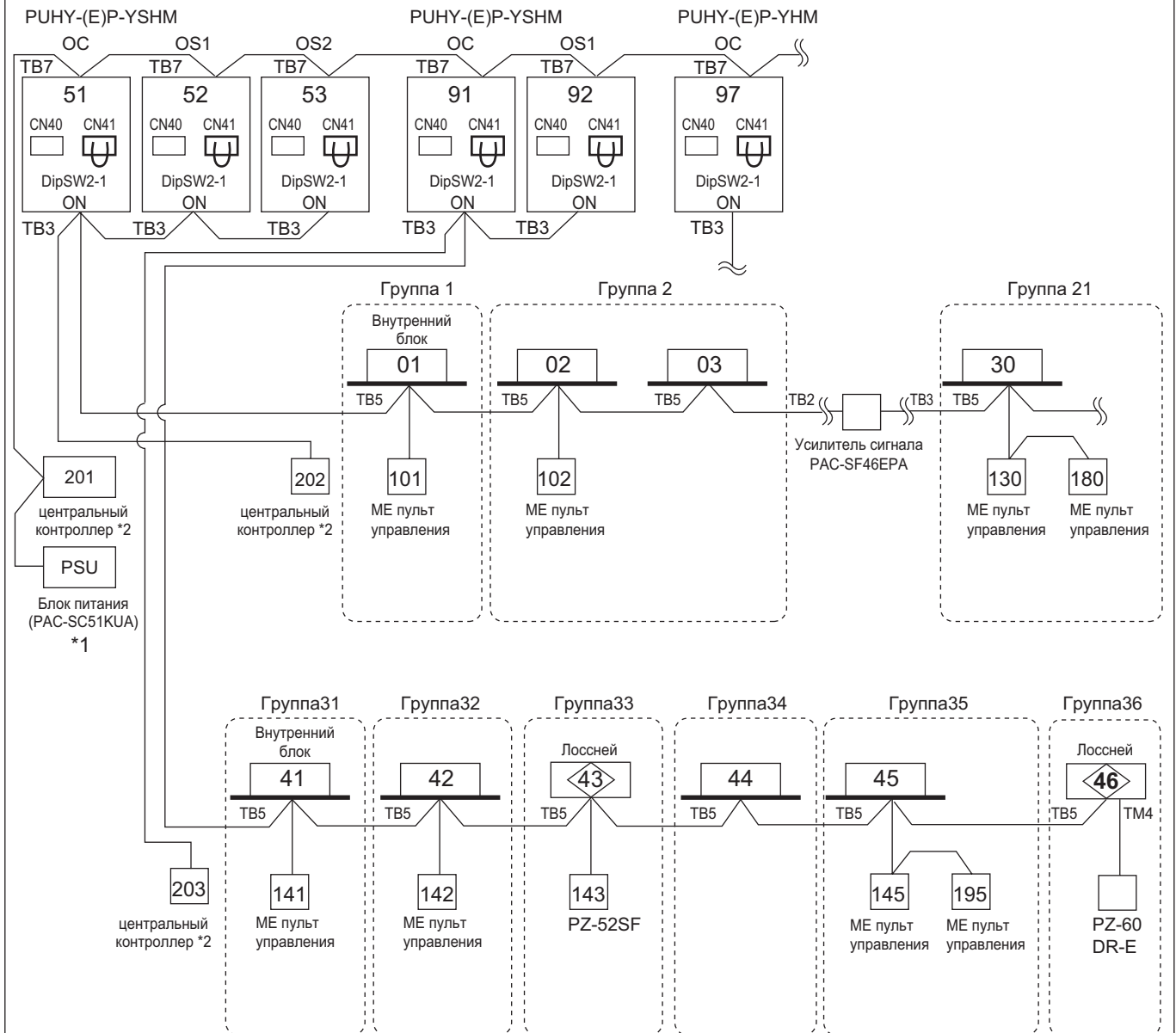

*1 Центральный пульт должен быть подключен к линии центральных пультов TB7. При использовании контроллера AG-150A следует дополнительно подключить выход источника питания PAC-SC51KUA 24 В к соответствующим клеммам контроллера.

*2 Если в системе присутствуют несколько центральных контроллеров, то один из них, имеющий наибольшее количество функций, назначается главным, а остальные - ведомыми.

Блокировка работы местных пультов управления должна выполняться только с одного из центральных контроллеров.

Примечания:

1) Наружные блоки OC, OS1 and OS2, включенные в общий гидравлический контур, определяются автоматически. Блоки располагаются в порядке уменьшения их производительности. Блоки одинаковой производительности располагаются в порядке возрастания адресов.

2) Установка адресов на всех компонентах системы обязательна.

3) Если количество внутренних блоков превышает 32 (P20-P140), то проверьте необходима ли установка усилителя сигнала.

4. Установка адресов приборов

4-3. Примеры систем серии "Y"

4-3-7. Описание системы: ME пульты управления, несколько гидравлических контуров, блок питания для линии M-NET не используется

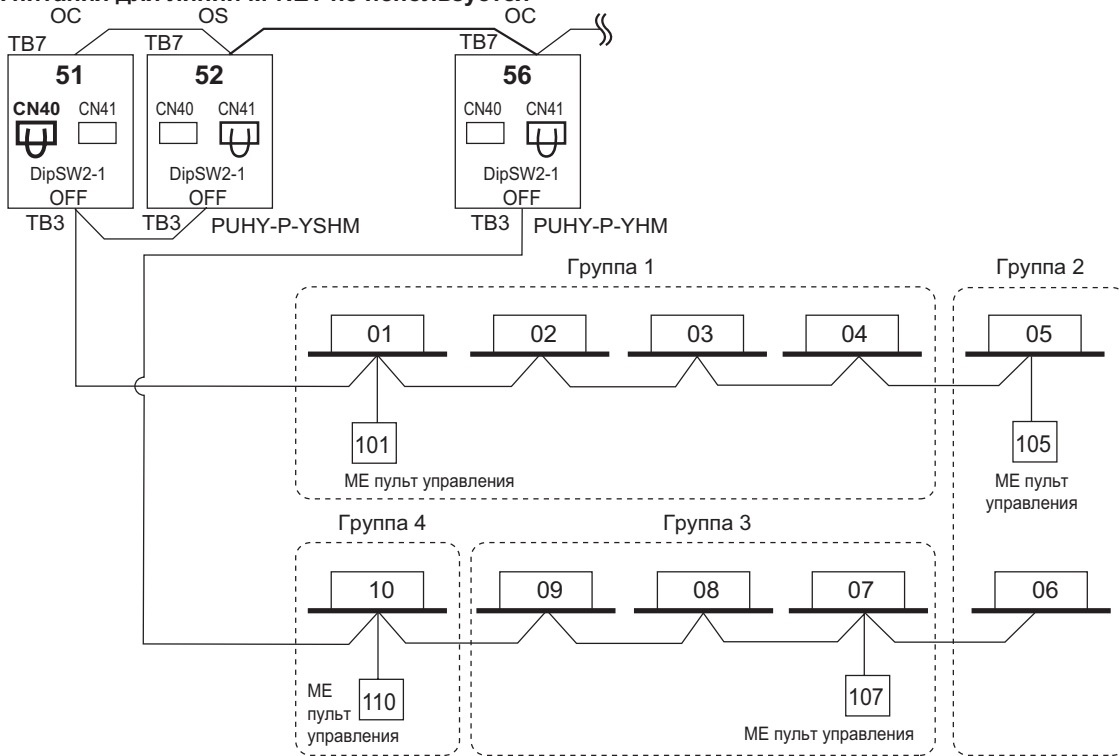

Примечания

- 1) Для создания группы, состоящей из внутренних блоков из разных гидравлических контуров, необходимо на одном из наружных блоков переставить перемычку в разъем CN40.
- 2) Группа, состоящая из внутренних блоков из разных гидравлических контуров, не формируется автоматически - необходимо выполнить конфигурационные настройки с помощью ME-пульта управления. См. руководство по установке ME-пульта.

4-3-8. Описание системы: ME пульты управления, несколько гидравлических контуров, центральный контроллер подключен к колодке TB7, блок питания для линии M-NET не используется

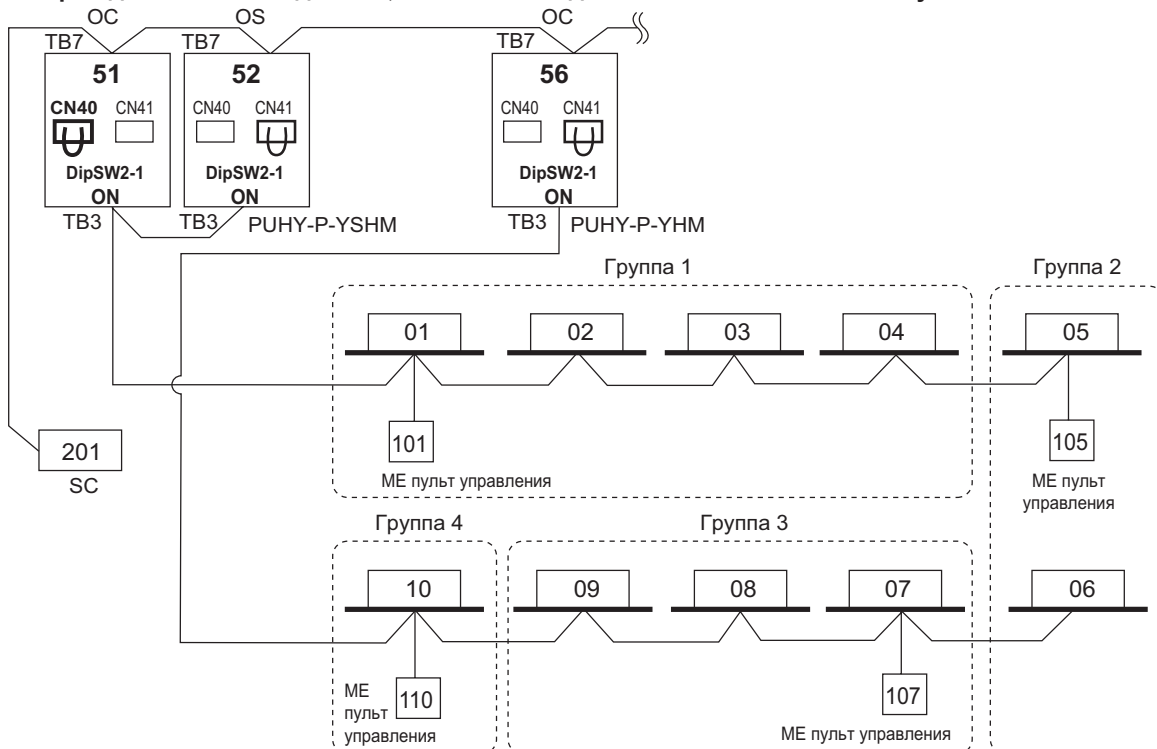

Примечания

- 1) Для создания группы, состоящей из внутренних блоков из разных гидравлических контуров, необходимо на одном из наружных блоков переставить перемычку в разъем CN40.
- 2) Группа, состоящая из внутренних блоков из разных гидравлических контуров, не формируется автоматически - необходимо выполнить конфигурационные настройки с помощью ME-пульта управления. См. руководство по установке ME-пульта.

4. Установка адресов приборов

4-3. Подключение приборов PWFY-P100, 200VM-E-AU к наружным блокам серии Y

4-3-9. Описание системы: МА пульты управления, несколько гидравлических контуров, центральный пульт подключен к линии TB7, усилитель сигнала для протяженного участка M-NET

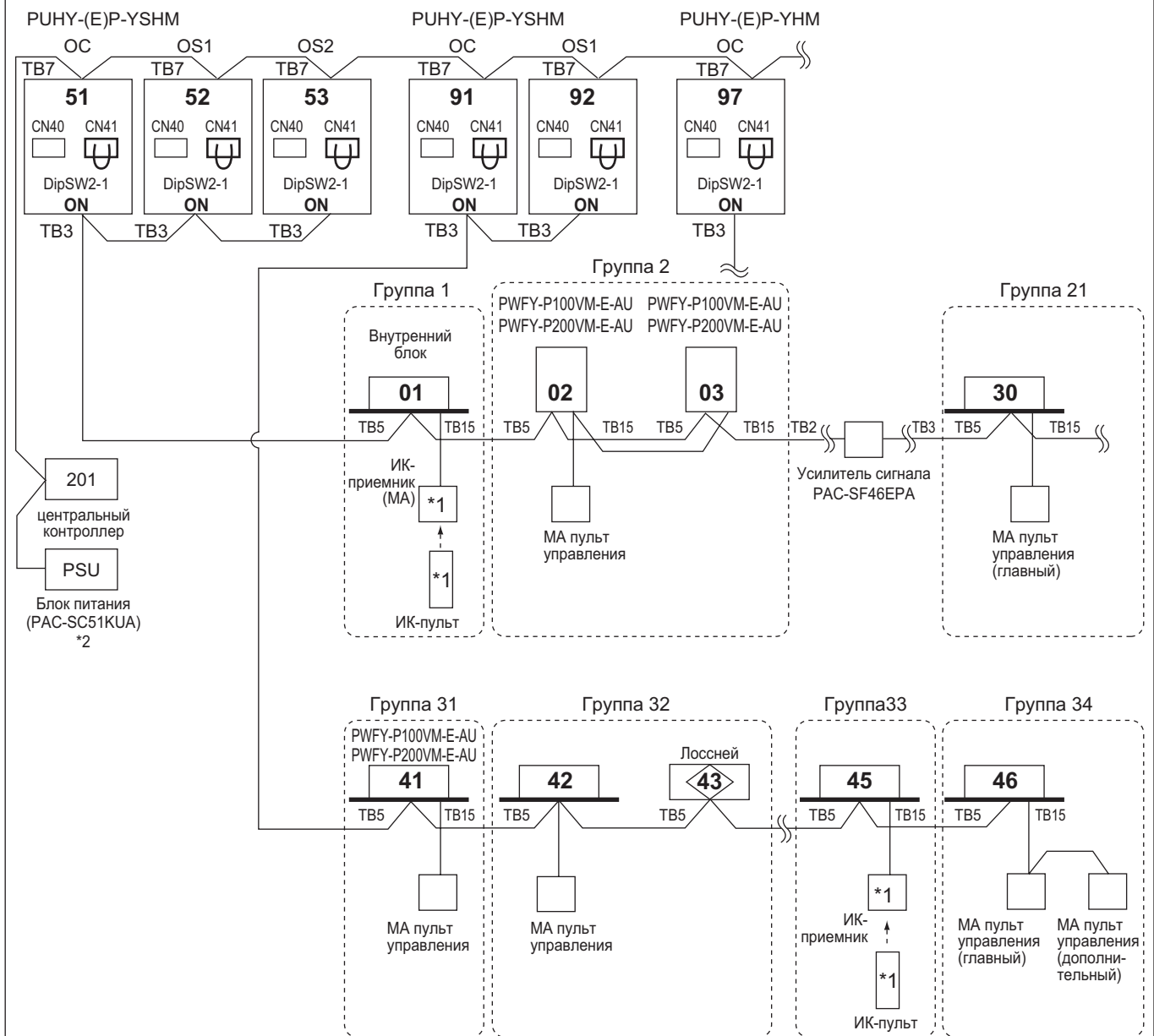

*1 При использовании беспроводных пультов и приемников ИК-сигналов можно для каждой пары установить отдельный „канал“ взаимодействия: 1, 2 или 3.

* Центральный пульт должен быть подключен к линии центральных пультов TB7. Если центральное управление объединяет несколько наружных агрегатов, то рекомендуется использовать блок питания PAC-SC51KUA для питания линии центральных пультов.

Примечания:

- 1) Наружные блоки ОС, OS, включенные в общий гидравлический контур, определяются автоматически. Блоки располагаются в порядке уменьшения их производительности. Блоки одинаковой производительности располагаются в порядке возрастания адресов.
- 2) Установка адресов обязательна.
- 3) Если количество внутренних блоков превышает 32 (P20-P140), то проверьте необходима ли установка усилителя сигнала.

4. Установка адресов приборов

4-3. Примеры систем серии "Y"

4-3-10. Описание системы: формирование системы управления на базе программного обеспечения TG-2000A

1 контроллер AG-150A может объединять до 50 внутренних блоков.

Программа TG-2000A может взаимодействовать с 40 контроллерами AG-150A. Поэтому через программу TG-2000A можно организовать управление до 2000 внутренних блоков.

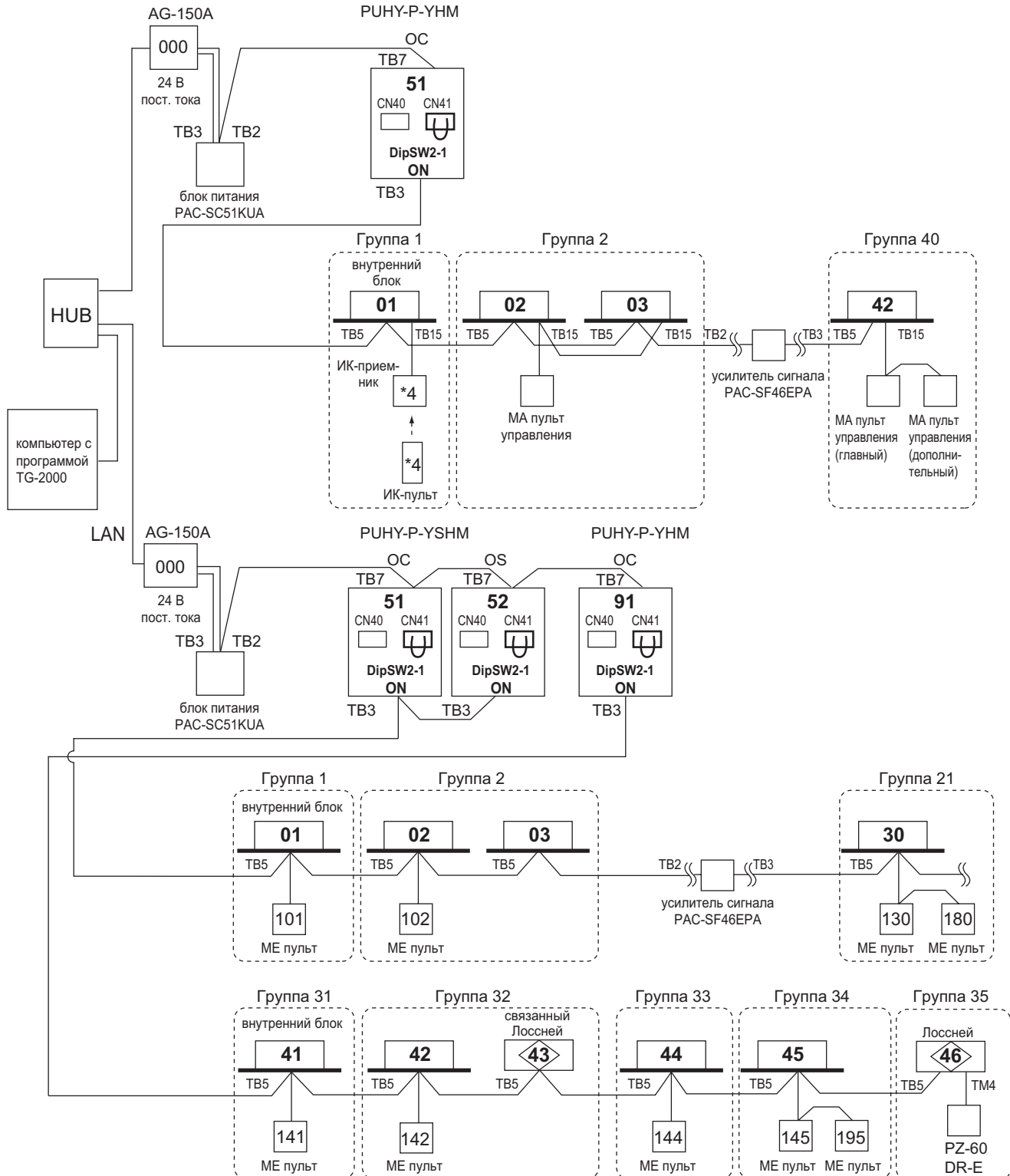

*1 TG-2000A (версия 5.5 и выше) поддерживает взаимодействие с контроллером AG-150A, имеющим версию 1 встроенного ПО.

Программа TG-2000A, начиная с версии 6.1, поддерживает взаимодействие с контроллером AG-150A (версия 2.1 встроенного ПО), соединенного с системой через масштабирующие контроллеры PAC-YG50ECA.

*2 Встроенное программное обеспечение версии 1 контроллера AG-150A не поддерживает подключение масштабирующих контроллеров PAC-YG50ECA.

*3 Программа TG-2000A поддерживает взаимодействие с 40 масштабирующими контроллерами PAC-YG50ECA или с 40 центральными контроллерами AG-150A, подключенными непосредственно в сеть M-NET без масштабирующих контроллеров.

*4 При использовании беспроводных пультов и приемников ИК-сигналов можно для каждой пары установить отдельный „канал“ взаимодействия: 1, 2 или 3.

4. Установка адресов приборов

4-3. Примеры систем серии "Y"

4-3-11. Описание системы: центральный контроллер AG-150A + масштабирующий контроллер PAC-YG50ECA
 Контроллер AG-150A может управлять 150 внутренними блоками через масштабирующие контроллеры PAC-YG50ECA.

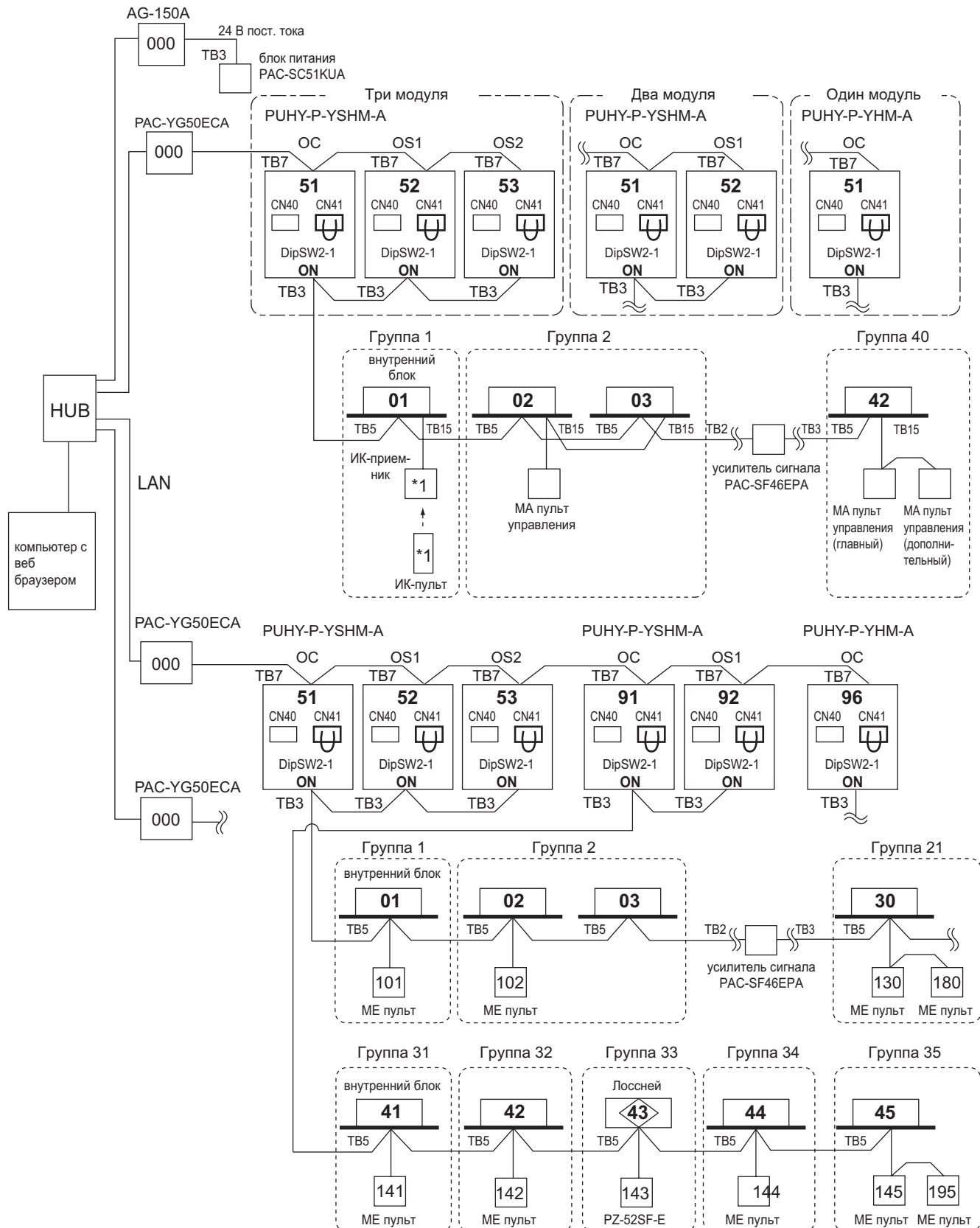

Примечание:

При использовании AG-150A совместно с PAC-YG50ECA не требуется подключать клеммную колодку блока питания TB2 к контроллеру AG-150A.

*1 При использовании беспроводных пультов и приемников ИК-сигналов можно для каждой пары установить отдельный „канал“ взаимодействия: 1, 2 или 3.

4. Установка адресов приборов

4-3. Примеры систем серии "Y"

4-3-12. Описание системы: подключение системы в сеть LonWorks с помощью шлюза LMAP-02E

1 шлюз LMAP-02E может объединять до 50 внутренних блоков.

Если совместно со шлюзом используются центральные контроллеры, то необходимо переключатель SW2-1 на плате наружного блока и переключатель SW1-2 на плате шлюза установить в положение „ON”.

Переставьте перемычку на плате шлюза из разъема CN41 в разъем CN40.

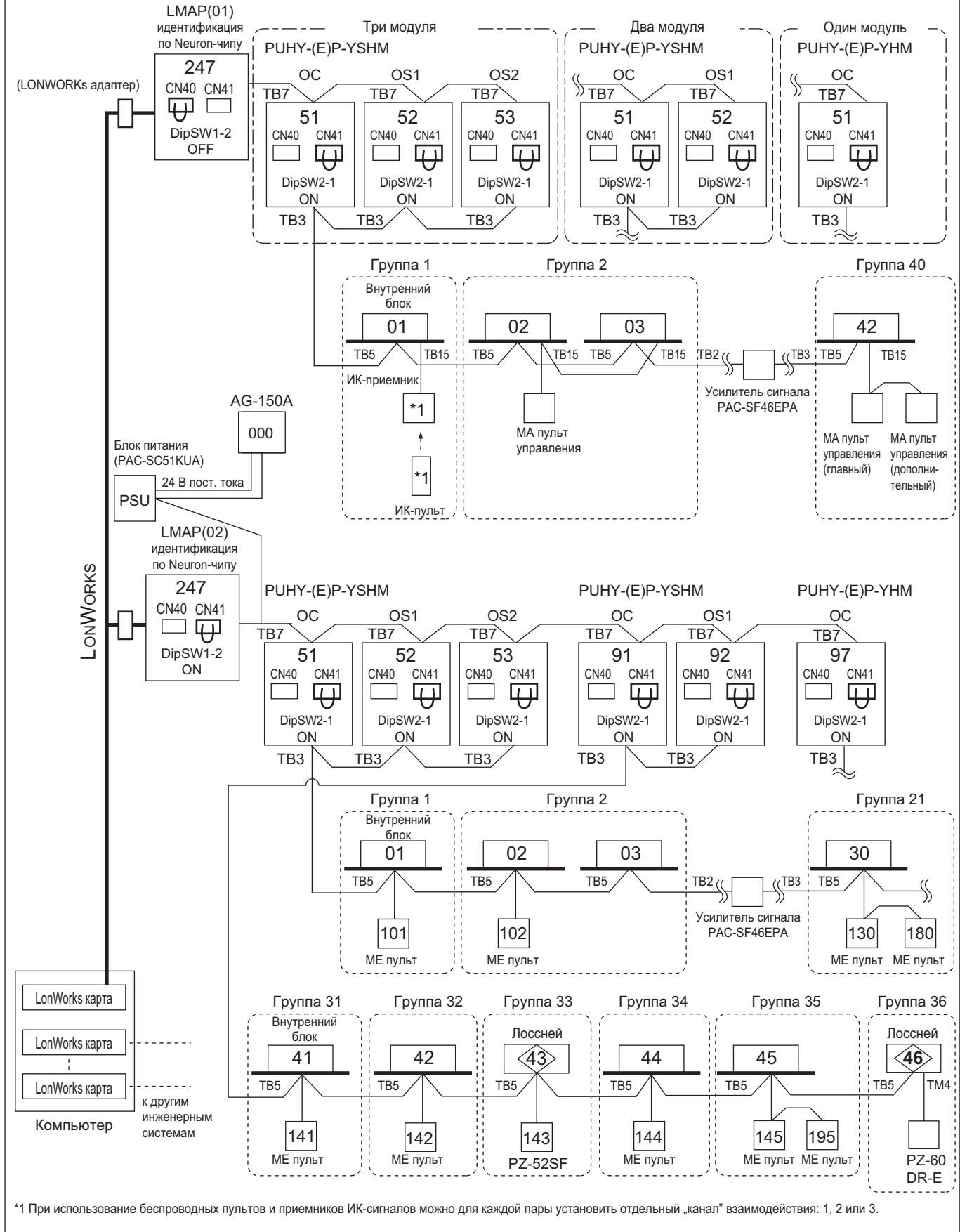

*1 При использовании беспроводных пультов и приемников ИК-сигналов можно для каждой пары установить отдельный „канал” взаимодействия: 1, 2 или 3.

4. Установка адресов приборов

4-3. Примеры систем серии "Y"

4-3-13. Описание системы: шлюз для сети BACnet BAC-HD150

Шлюз BAC-HD150 может объединять 50 внутренних блоков из одного или нескольких гидравлических контуров. Переставьте переключку на плате шлюза из разъема CN41 в разъем CN40.

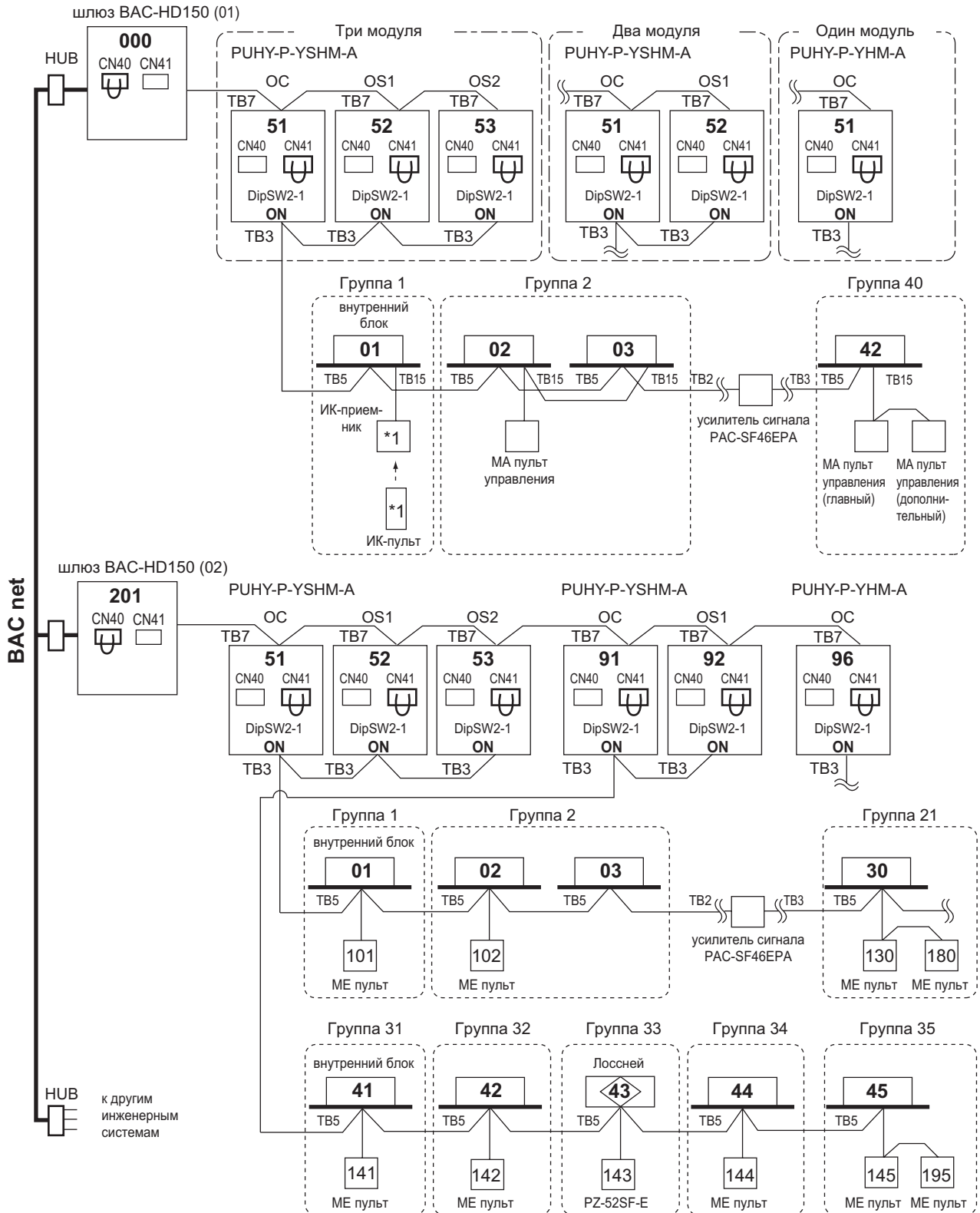

*1 При использовании беспроводных пультов и приемников ИК-сигналов можно для каждой пары установить отдельный „канал“ взаимодействия: 1, 2 или 3.

4. Установка адресов приборов

4-4. Примеры систем серии "R2"

Заводская установка

При поставке приборов адресные переключатели установлены следующим образом.

- Наружный блок : адрес 00, переключатель установлен в разъем CN41, DipSW2-1 в положении OFF
- Внутренний блок : адрес 00
- ВС-контроллер : адрес 00
- ME пульт : адрес 101
- LMAP-02E : адрес 247, переключатель установлен в разъем CN41, DipSW1-2 в положении OFF
- BAC-HD150 : адрес 00

Требуются следующие настройки

- DipSW2-1 (наружный блок) : При подключении центральных контроллеров в систему управления необходимо на всех наружных блоках установить переключатель DipSW2-1 в положение ON. При подключении шлюза LMAP02-E устанавливать этот переключатель не требуется.
- DipSW4-6 (BC-контроллер) : Следует установить переключатель DipSW4-6 в положение ON, если внутренние блоки P 100-P140 подключены на 2 порта BC-контроллера. Внутренние блоки P100-P140 можно подключить и к одному порту BC-контроллера, тогда переключатель DipSW4-6 устанавливается в положение OFF.
- DipSW1-2 (LMAP) : Если шлюз LMAP-02E используется совместно с центральными контроллерами, то на шлюзе следует установить переключатель DipSW1-2 в положение ON.
- CN40/CN41 : Установка переключки из разъема CN41 в CN40 на плате управления наружного блока приводит к тому, что данный наружный блок подает постоянную составляющую в сигнальную линию TB7 центральных пультов. Установка переключки из разъема CN41 в CN40 на плате прибора LMAP-02E приводит к тому, что данный прибор подает постоянную составляющую в сигнальную линию TB7 центральных пультов.
Для систем, в состав которых входит несколько наружных блоков, рекомендуется использовать отдельный блок питания PAC-SC51KUA. Это обеспечит независимость системы управления от наружных блоков и увеличит ее надежность.

4-4-1. Описание системы: МА пульты управления, 1 гидравлический контур, центральных пультов нет

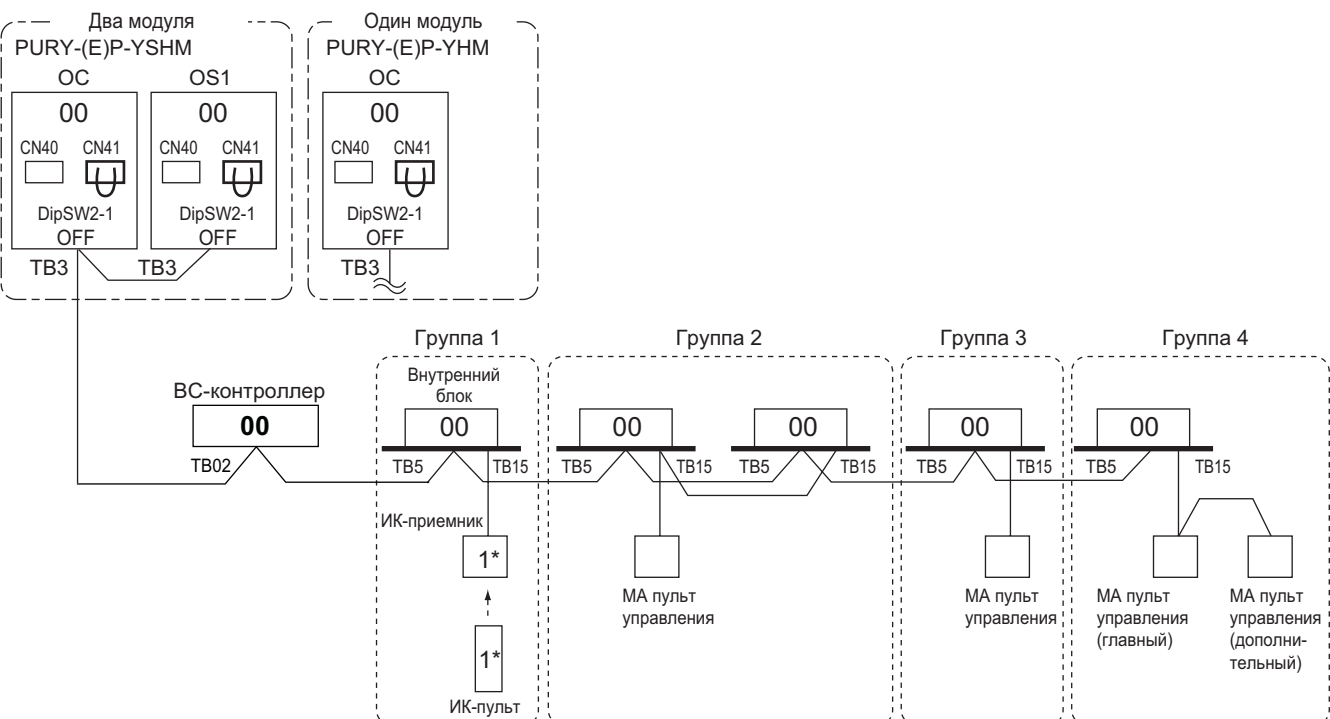

*1 При использовании беспроводных пультов и приемников ИК-сигналов можно для каждой пары установить отдельный „канал“ взаимодействия: 1, 2 или 3.

Примечания:

- 1) Наружные блоки ОС и OS, включенные в общий гидравлический контур, определяются автоматически. Блоки располагаются в порядке уменьшения их производительности. Блоки одинаковой производительности располагаются в порядке возрастания адресов.
- 2) Установка адресов не требуется.
- 3) Если количество внутренних блоков превышает 32 (P20-P140), то проверьте необходима ли установка усилителя сигнала.
- 4) На внутренних блоках должен быть установлен номер порта BC-контроллера.
- 5) Если в системе присутствует дополнительный BC-контроллер, то требуется установка адресов всех компонентов системы.

4. Установка адресов приборов

4-4. Примеры систем серии "R2"

Заводская установка

При поставке приборов адресные переключатели установлены следующим образом.

- Наружный блок : адрес 00, переключатель установлена в разъем CN41, DipSW2-1 в положении OFF
- Внутренний блок : адрес 00
- BC-контроллер : адрес 00
- ME пульт : адрес 101
- LMAP-02E : адрес 247, переключатель установлена в разъем CN41, DipSW1-2 в положении OFF
- BAC-HD150 : адрес 00

Требуются следующие настройки

- DipSW2-1 (наружный блок) : При подключении центральных контроллеров в систему управления необходимо на всех наружных блоках установить переключатель DipSW2-1 в положение ON. При подключении шлюза LMAP02-E устанавливать этот переключатель не требуется.
- DipSW4-6 (BC-контроллер) : Следует установить переключатель DipSW4-6 в положение ON, если внутренние блоки P100-P140 подключены на 2 порта BC-контроллера. Внутренние блоки P100-P140 можно подключить и к одному порту BC-контроллера, тогда переключатель DipSW4-6 устанавливается в положение OFF.
- DipSW1-2 (LMAP) : Если шлюз LMAP-02E используется совместно с центральными контроллерами, то на шлюзе следует установить переключатель DipSW1-2 в положение ON.
- CN40/CN41 : Установка переключки из разъема CN41 в CN40 на плате управления наружного блока приводит к тому, что данный наружный блок подает постоянную составляющую в сигнальную линию TB7 центральных пультов. Установка переключки из разъема CN41 в CN40 на плате прибора LMAP-02E приводит к тому, что данный прибор подает постоянную составляющую в сигнальную линию TB7 центральных пультов.
Для систем, в состав которых входит несколько наружных блоков, рекомендуется использовать отдельный блок питания PAC-SC51KUA. Это обеспечит независимость системы управления от наружных блоков и увеличит ее надежность.

4-4-2. Описание системы: МА пульты управления, 1 гидравлический контур, центральный пульт

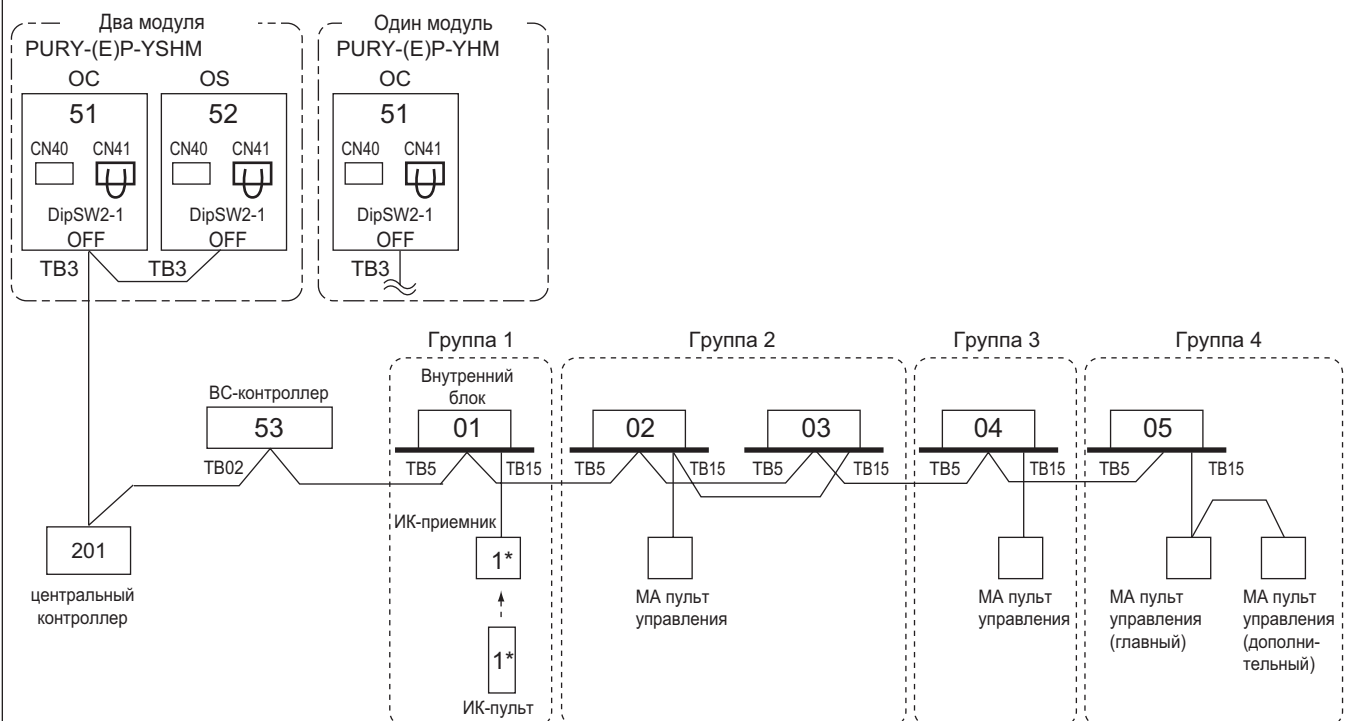

*1 При использовании беспроводных пультов и приемников ИК-сигналов можно для каждой пары установить отдельный „канал“ взаимодействия: 1, 2 или 3.

* Центральный пульт может быть подключен к линии центральных пультов TB7 или к межблочной линии связи TB3. Если пульт подключается к линии TB7, то на одном из наружных блоков следует переставить переключатель из разъема CN41 в разъем CN40.

Примечания:

- 1) Наружные блоки OC, OS, включенные в общий гидравлический контур, определяются автоматически. Блоки располагаются в порядке уменьшения их производительности. Блоки одинаковой производительности располагаются в порядке возрастания адресов.
- 2) Установка адресов обязательна.
- 3) Если количество внутренних блоков превышает 32 (P20-P140), то проверьте необходима ли установка усилителя сигнала.
- 4) На внутренних блоках должен быть установлен номер порта BC-контроллера.

4. Установка адресов приборов

4-4. Примеры систем серии "R2"

4-4-3. Описание системы: МА пульты управления, несколько гидравлических контуров, центральный пульт подключен к линии TB7/TB3, усилитель сигнала для протяженного участка M-NET

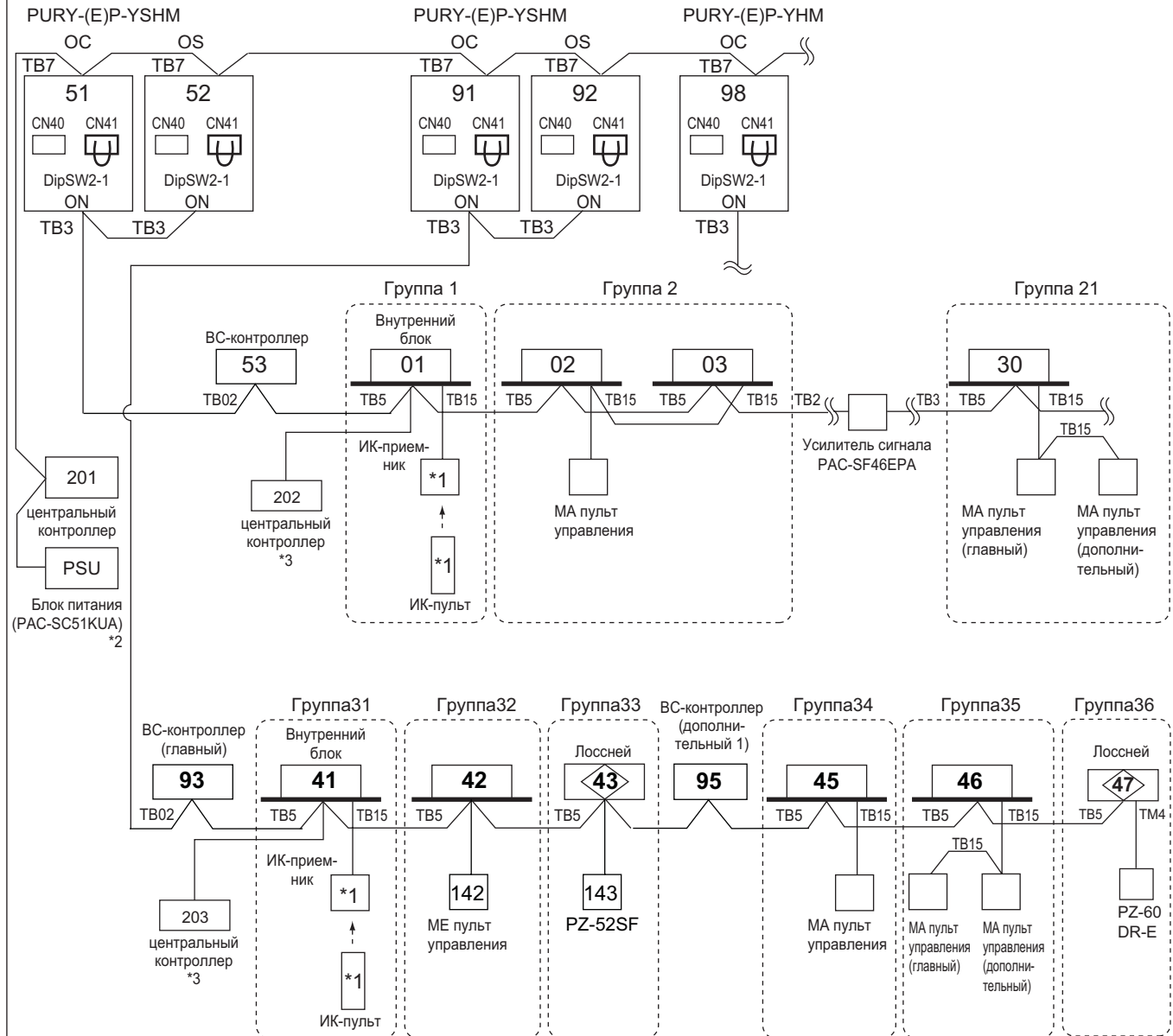

*1 При использовании беспроводных пультов и приемников ИК-сигналов можно для каждой пары установить отдельный „канал“ взаимодействия: 1, 2 или 3.

*2 Центральный пульт должен быть подключен к линии центральных пультов TB7. При использовании контроллера AG-150A следует дополнительно подключить выход источника питания PAC-SC51KUA 24 В к соответствующим клеммам контроллера.

*3 Если в системе присутствуют несколько центральных контроллеров, то один из них, имеющий наибольшее количество функций, назначается главным, а остальные - ведомыми.

Блокировка работы местных пультов управления должна выполняться только с одного из центральных контроллеров.

Примечания:

1) Наружные блоки OC, OS1 and OS2, включенные в общий гидравлический контур, определяются автоматически. Блоки располагаются в порядке уменьшения их производительности. Блоки одинаковой производительности располагаются в порядке возрастания адресов.

2) Установка адресов обязательна.

3) Если количество внутренних блоков превышает 32 (P20-P140), то проверьте необходима ли установка усилителя сигнала.

4) На внутренних блоках должен быть установлен адрес порта ВС-контроллера.

5) Адрес дополнительного ВС-контроллера №1 или №2 равен наименьшему адресу внутреннего блока, подключенного к данному ВС-контроллеру, + 50. В приведенном примере адрес ВС-контроллера 95=45+50.

4. Установка адресов приборов

4-4. Примеры систем серии "R2"

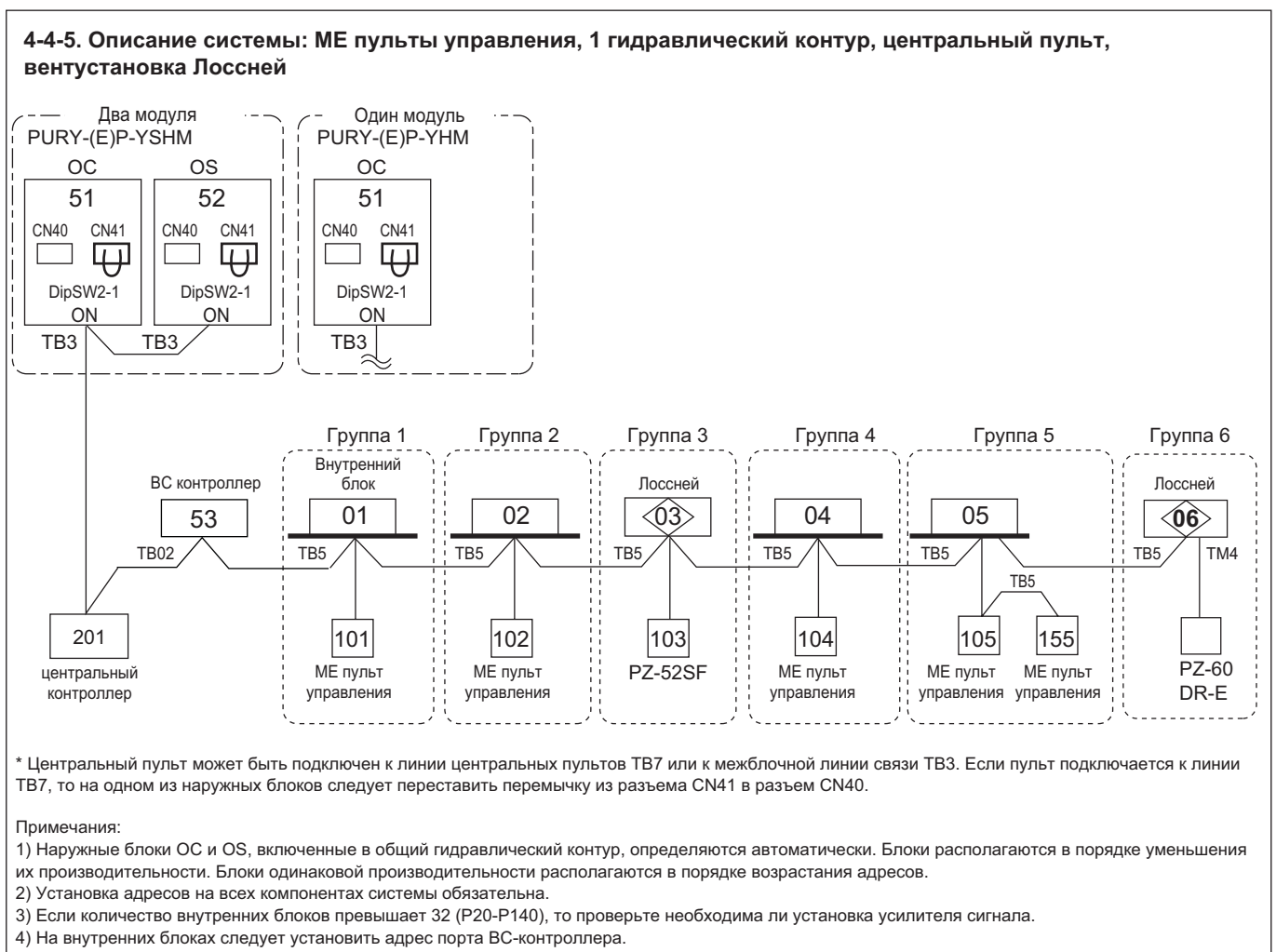
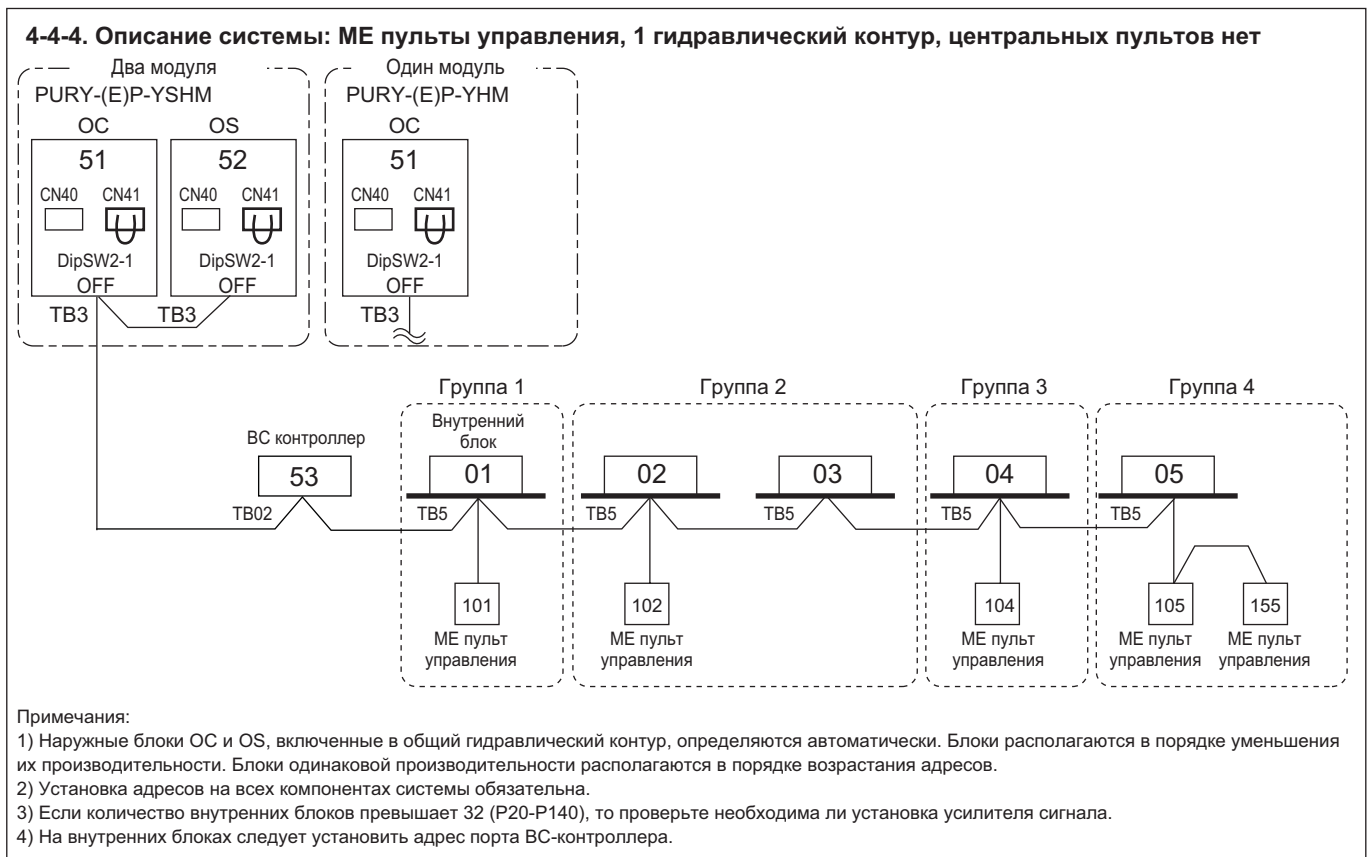

4. Установка адресов приборов

4-4. Подключение приборов PWFY-P100VM-E-BU/PWFY-P100, 200VM-E-AU к наружным блокам серии R2

4-4-6. Описание системы: МА пульты управления, несколько гидравлических контуров, центральный пульт подключен к линии TB7, усилитель сигнала для протяженного участка M-NET

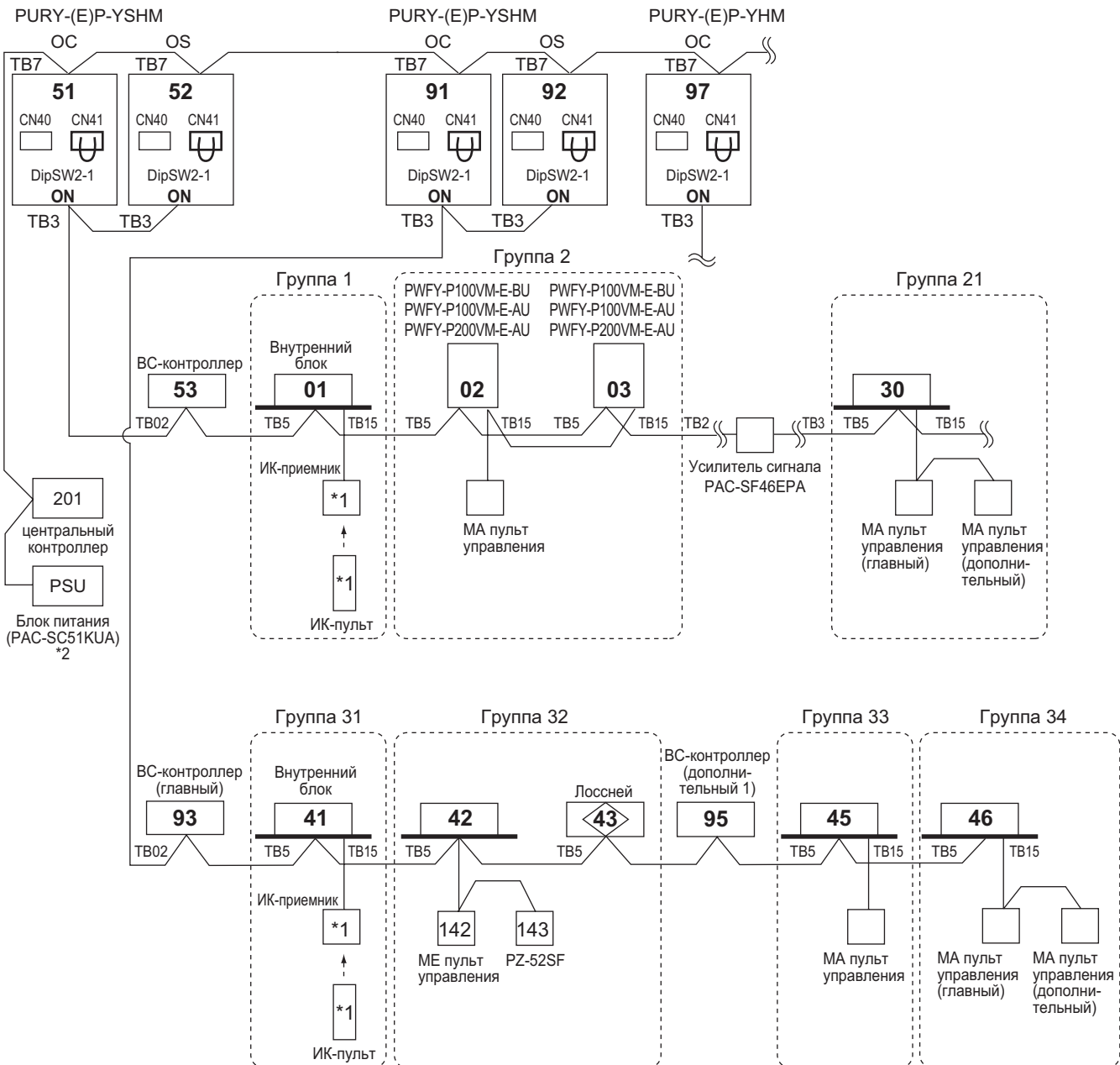

*1 При использовании беспроводных пультов и приемников ИК-сигналов можно для каждой пары установить отдельный «канал» взаимодействия: 1, 2 или 3.

* Центральный пульт должен быть подключен к линии центральных пультов TB7. Если центральное управление объединяет несколько наружных агрегатов, то рекомендуется использовать блок питания PAC-SC51KUA для питания линии центральных пультов.

Примечания:

- 1) Наружные блоки OC, OS, включенные в общий гидравлический контур, определяются автоматически. Блоки располагаются в порядке уменьшения их производительности. Блоки одинаковой производительности располагаются в порядке возрастания адресов.
- 2) Установка адресов обязательна.
- 3) Если количество внутренних блоков превышает 32 (P20-P140), то проверьте необходима ли установка усилителя сигнала.
- 4) На внутренних блоках должен быть установлен адрес порта VC-контроллера.
- 5) Адрес дополнительного VC-контроллера №1 или №2 равен наименьшему адресу внутреннего блока, подключенного к данному VC-контроллеру, + 50. В приведенном примере адрес VC-контроллера 95=45+50.

4. Установка адресов приборов

4-4. Примеры систем серии "R2"

4-4-7. Описание системы: ME пульта управления, несколько гидравлических контуров, центральный пульт подключен к линии TB7, вентустановка Лоссей, усилитель сигнала для протяженного участка M-NET

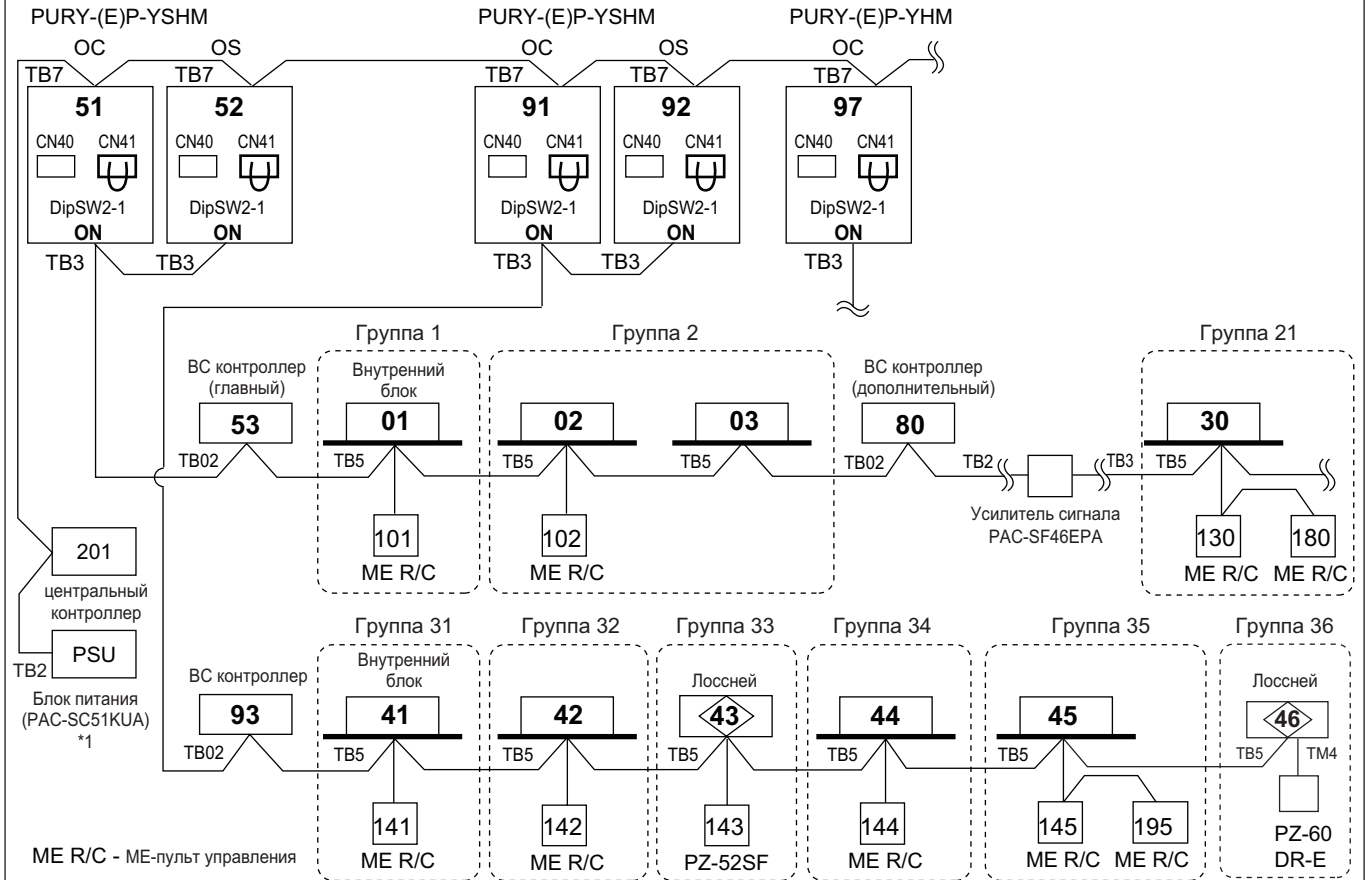

*1 Центральный пульт должен быть подключен к линии центральных пультов TB7. При использовании контроллера AG-150A следует дополнительно подключить выход источника питания 24 В к соответствующим клеммам контроллера.

Примечания:

- 1) Наружные блоки ОС и OS, включенные в общий гидравлический контур, определяются автоматически. Блоки располагаются в порядке уменьшения их производительности. Блоки одинаковой производительности располагаются в порядке возрастания адресов.
- 2) Установка адресов на всех компонентах системы обязательна.
- 3) Если количество внутренних блоков превышает 32 (P20-P140), то проверьте необходима ли установка усилителя сигнала.
- 4) На внутренних блоках следует установить адрес порта ВС-контроллера.
- 5) Адрес дополнительного ВС-контроллера №1 или №2 равен наименьшему адресу внутреннего блока, подключенного к данному ВС-контроллеру, плюс 50. В приведенном примере адрес ВС-контроллера 80=30+50.

4-4-8. Пример с дополнительными ВС-контроллерами

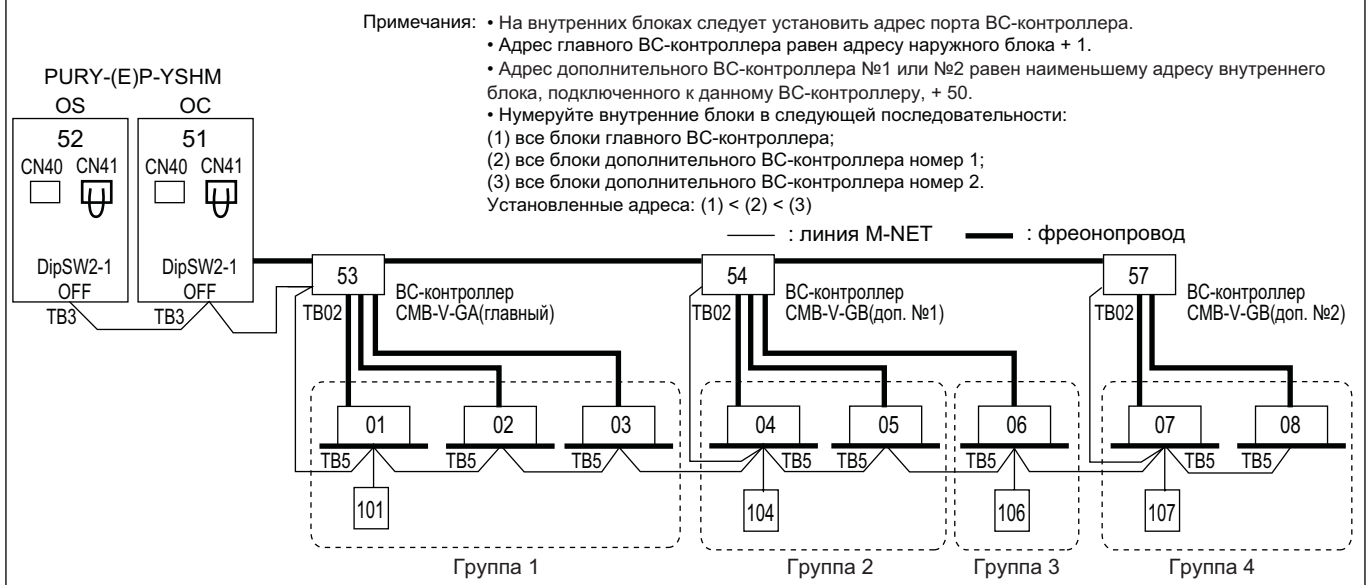

- Примечания:**
- На внутренних блоках следует установить адрес порта ВС-контроллера.
 - Адрес главного ВС-контроллера равен адресу наружного блока + 1.
 - Адрес дополнительного ВС-контроллера №1 или №2 равен наименьшему адресу внутреннего блока, подключенного к данному ВС-контроллеру, + 50.
 - Нумеруйте внутренние блоки в следующей последовательности:
 - (1) все блоки главного ВС-контроллера;
 - (2) все блоки дополнительного ВС-контроллера номер 1;
 - (3) все блоки дополнительного ВС-контроллера номер 2.
- Установленные адреса: (1) < (2) < (3)

4. Установка адресов приборов

4-4. Примеры систем серии "R2"

4-4-9. Описание системы: ME пульта управления, несколько гидравлических контуров, блок питания для линии M-NET не используется

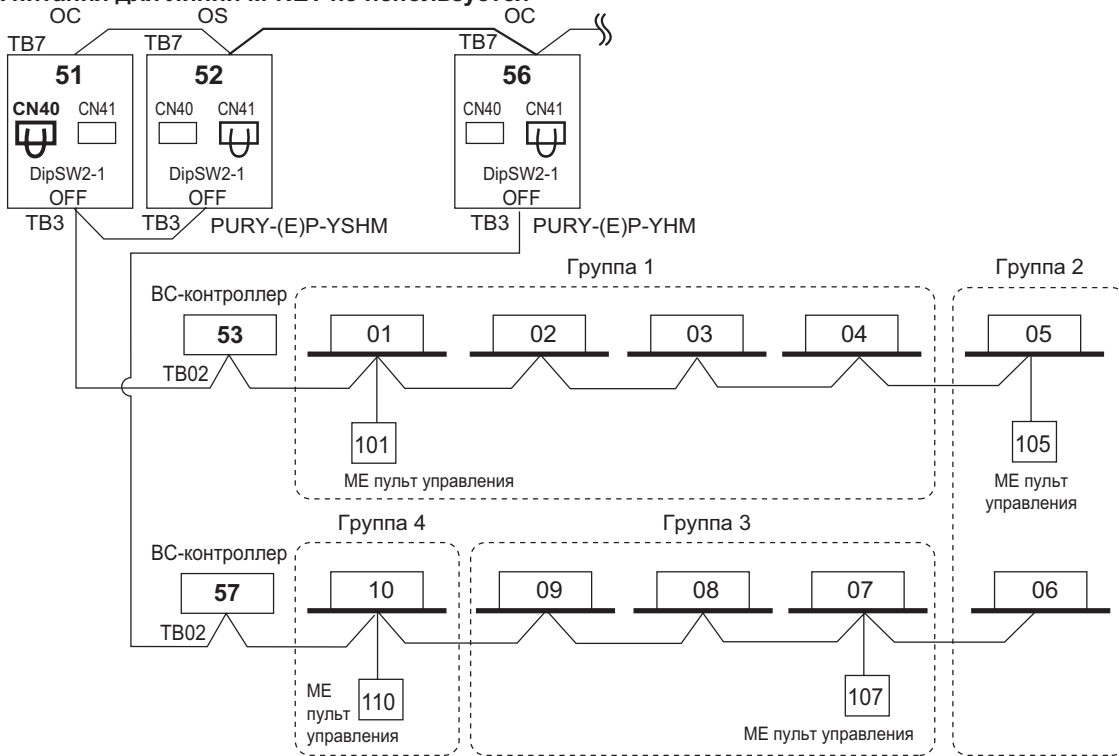

Примечания

- 1) Для создания группы, состоящей из внутренних блоков из разных гидравлических контуров, необходимо на одном из наружных блоков переставить перемычку в разъем CN40.
- 2) Группа, состоящая из внутренних блоков из разных гидравлических контуров, не формируется автоматически - необходимо выполнить конфигурационные настройки с помощью ME-пульта управления. См. руководство по установке ME-пульта.

4-4-10. Описание системы: ME пульта управления, несколько гидравлических контуров, центральный контроллер подключен к колодке TB7, блок питания для линии M-NET не используется

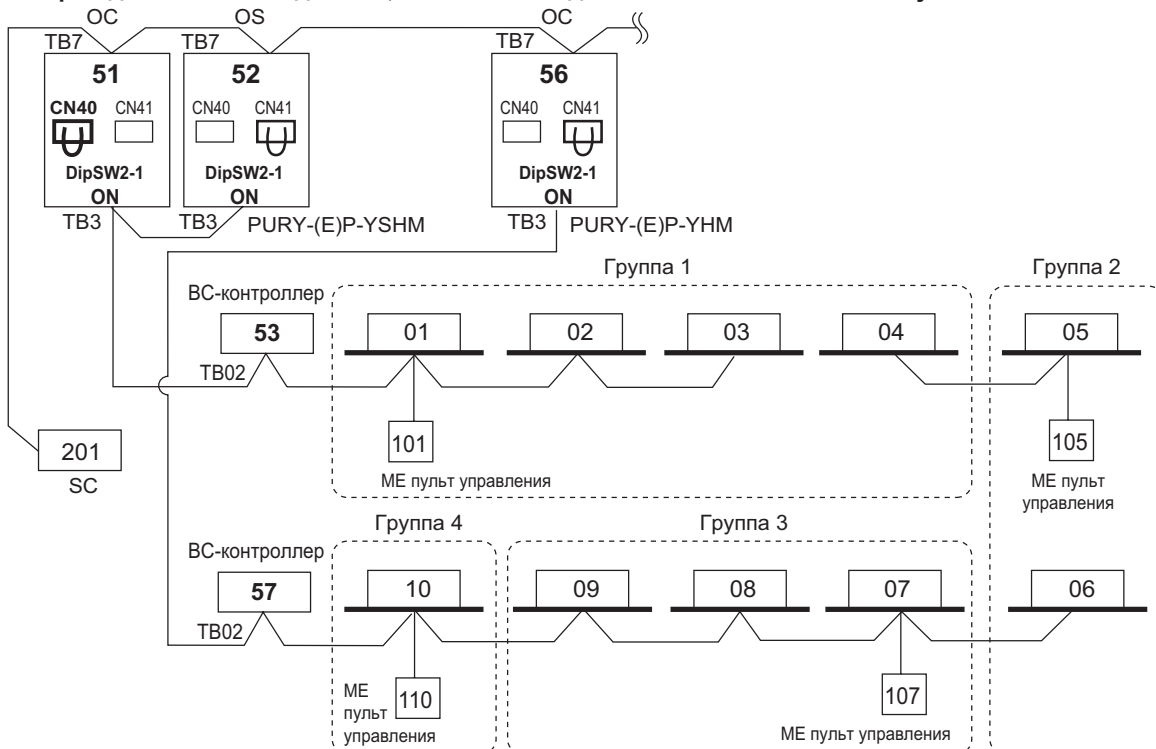

Примечания

- 1) Для создания группы, состоящей из внутренних блоков из разных гидравлических контуров, необходимо на одном из наружных блоков переставить перемычку в разъем CN40.
- 2) Группа, состоящая из внутренних блоков из разных гидравлических контуров, не формируется автоматически - необходимо выполнить конфигурационные настройки с помощью ME-пульта управления. См. руководство по установке ME-пульта.

4. Установка адресов приборов

4-4. Примеры систем серии "R2"

4-4-11. Описание системы: формирование системы управления на базе программного обеспечения TG-2000A

1 контроллер G-50A или GB-50A может объединять до 50 внутренних блоков.
 Программа TG-2000A может взаимодействовать с 40 контроллерами G-50A или GB-50A. Поэтому через программу TG-2000A можно организовать управление до 2000 внутренних блоков.

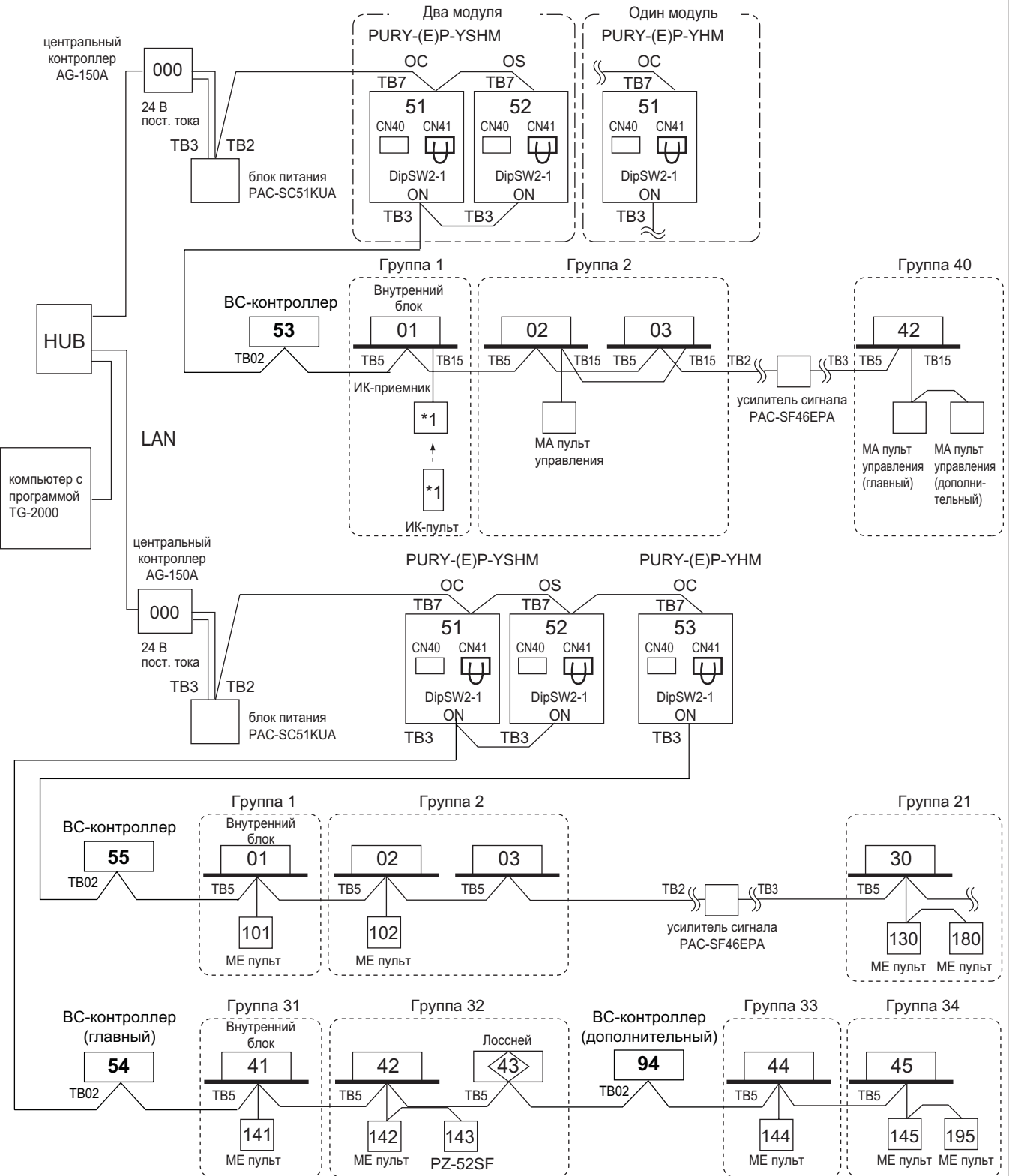

*1 TG-2000A (версия 5.5 и выше) поддерживает взаимодействие с контроллером AG-150A, имеющим версию 1 встроенного ПО.
 Программа TG-2000A, начиная с версии 6.1, поддерживает взаимодействие с контроллером AG-150A (версия 2.1 встроенного ПО), соединенного с системой через масштабирующие контроллеры PAC-YG50ECA.
 *2 Встроенное программное обеспечение версии 1 контроллера AG-150A не поддерживает подключение масштабирующих контроллеров PAC-YG50ECA.
 *3 Программа TG-2000A поддерживает взаимодействие с 40 масштабирующими контроллерами PAC-YG50ECA или с 40 центральными контроллерами AG-150A, подключенными непосредственно в сеть M-NET без масштабирующих контроллеров.
 *4 При использовании беспроводных пультов и приемников ИК-сигналов можно для каждой пары установить отдельный „канал“ взаимодействия: 1, 2 или 3.

4. Установка адресов приборов

4-4. Примеры систем серии "R2"

4-4-12. Описание системы: центральный контроллер AG-150A + масштабирующий контроллер PAC-YG50ECA

Контроллер AG-150A может управлять 150 внутренними блоками через масштабирующие контроллеры PAC-YG50ECA.

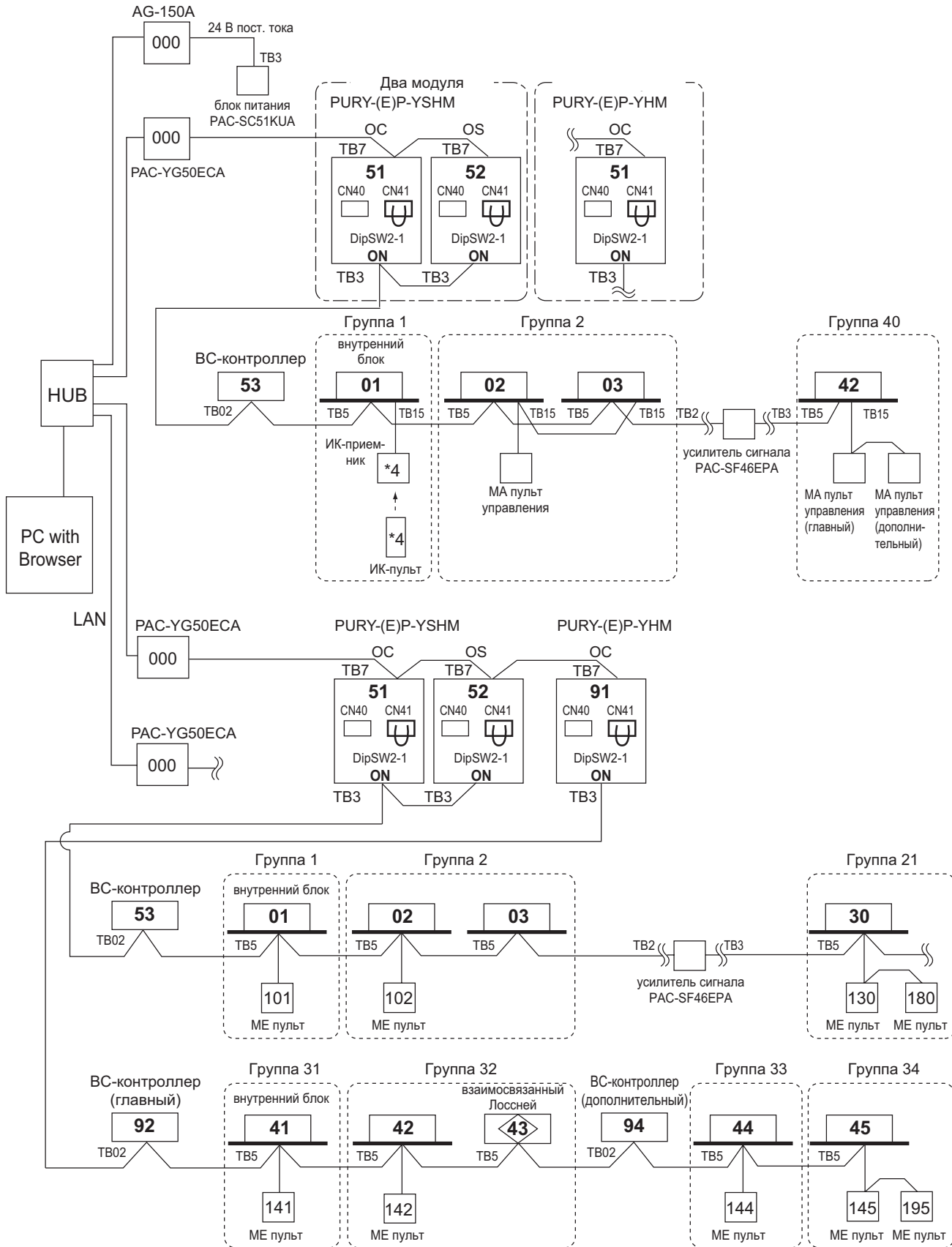

Примечание:

При использовании AG-150A (версия 2.1 и выше) совместно с PAC-YG50ECA не требуется подключать клеммную колодку блока питания TB2 к контроллеру AG-150A.

*1 При использовании беспроводных пультов и приемников ИК-сигналов можно для каждой пары установить отдельный «канал» взаимодействия: 1, 2 или 3.

4. Установка адресов приборов

4-4. Примеры систем серии "R2"

4-4-13. Описание системы: подключение системы в сеть LonWorks с помощью шлюза LMAP-02E

1 шлюз LMAP-02E может объединять до 50 внутренних блоков.
 Если совместно со шлюзом используются центральные контроллеры, то необходимо переключатель SW2-1 на плате наружного блока и переключатель SW1-2 на плате шлюза установить в положение „ON”.
 Переставьте переключку на плате шлюза из разъема CN41 в разъем CN40.

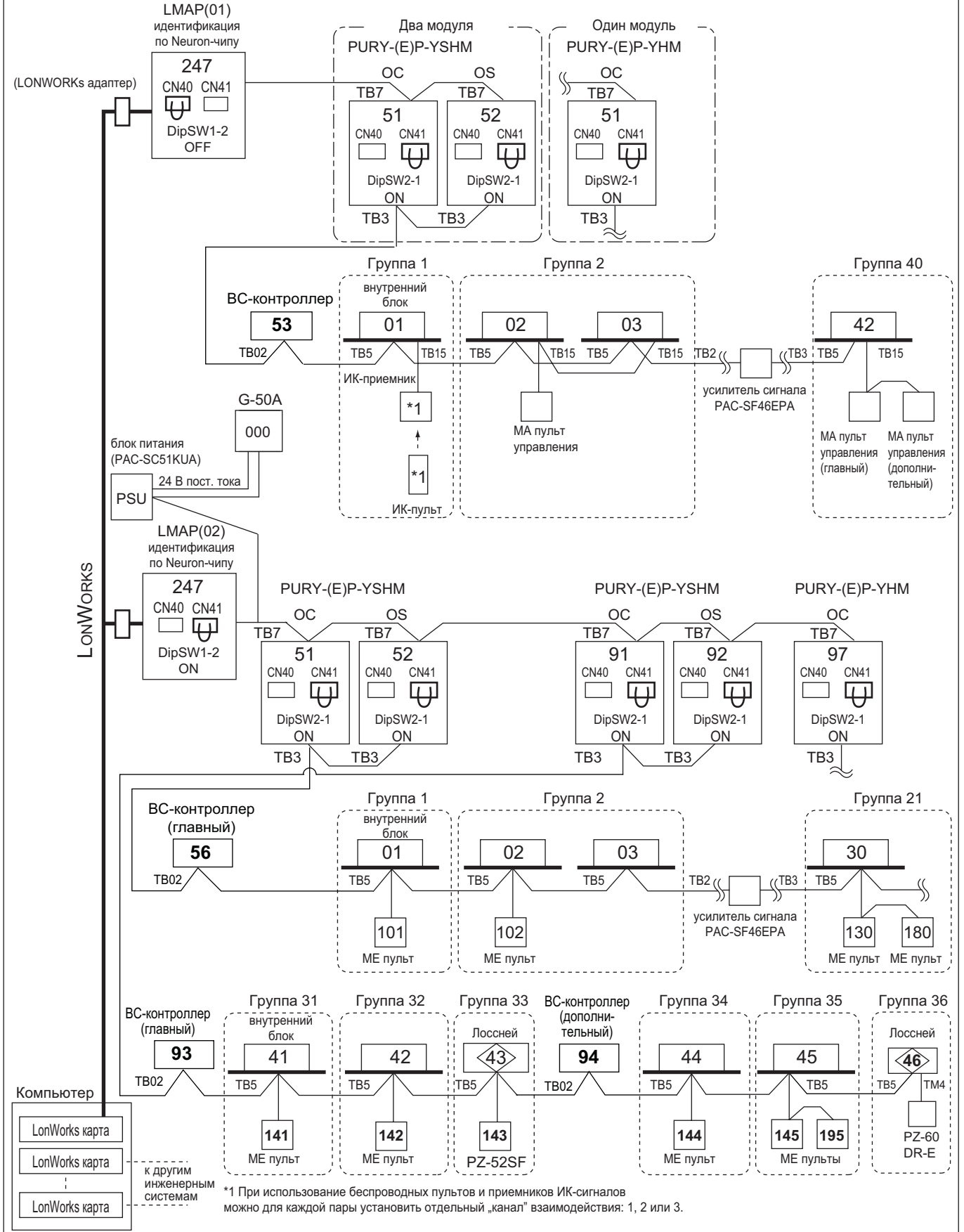

*1 При использовании беспроводных пультов и приемников ИК-сигналов можно для каждой пары установить отдельный „канал” взаимодействия: 1, 2 или 3.

4. Установка адресов приборов

4-4. Примеры систем серии "R2"

4-4-14. Описание системы: шлюз для сети BACnet BAC-HD150

Шлюз BAC-HD150 может объединять 50 внутренних блоков из одного или нескольких гидравлических контуров. Переставьте переключатель на плате шлюза из разъема CN41 в разъем CN40.

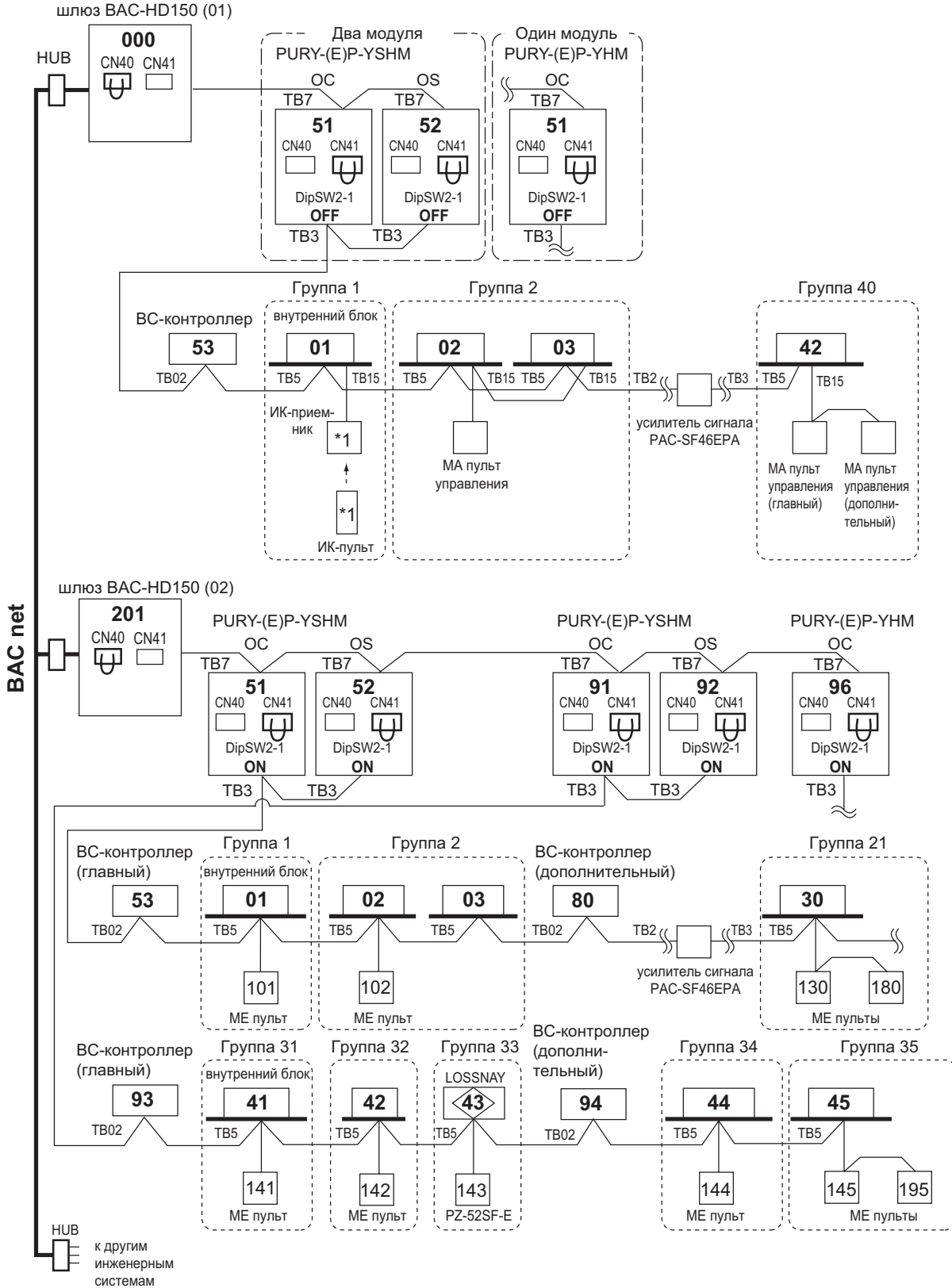

*1 При использовании беспроводных пультов и приемников ИК-сигналов можно для каждой пары установить отдельный „канал“ взаимодействия: 1, 2 или 3.

1. Материал труб для фреона R410A

Трубы для фреопроводов систем Сити Мульти изготавливают из деоксидированной фосфором меди. Они бывают двух типов:

А) Трубы типа-О: Мягкие медные трубы (отожженные медные трубы). Их можно легко сгибать вручную.

Б) Трубы типа-1/2Н: Твердые медные трубы (прямолинейные участки труб) тверже, чем трубы типа-О при одинаковой толщине стенки.

Максимальное рабочее давление фреона R410A составляет 4.30 МПа. Фреопроводы должны обеспечивать безопасную работу системы при максимальном давлении. MITSUBISHI ELECTRIC рекомендует использовать трубы, параметры которых приведены в таблице 4-1. Но региональные технические требования имеют более высокий приоритет.

Трубы с толщиной стенки 0.7 мм и менее не могут использоваться в данных системах.

Таблица 1. Параметры медных труб для систем Сити Мульти (хладагент R410A).

Размер (мм)	Размер (дюйм)	Толщина стенки (мм)	Тип труб
ø6.35	ø1/4"	0.8	Туре-О
ø9.52	ø3/8"	0.8	Туре-О
ø12.7	ø1/2"	0.8	Туре-О
ø15.88	ø5/8"	1.0	Туре-О
ø19.05	ø3/4"	1.2	Туре-О
ø19.05	ø3/4"	1.0	Туре-1/2Н или Н
ø22.2	ø7/8"	1.0	Туре-1/2Н или Н
ø25.4	ø1"	1.0	Туре-1/2Н или Н
ø28.58	ø1-1/8"	1.0	Туре-1/2Н или Н
ø31.75	ø1-1/4"	1.1	Туре-1/2Н или Н
ø34.93	ø1-3/8"	1.2	Туре-1/2Н или Н
ø41.28	ø1-5/8"	1.4	Туре-1/2Н или Н

* Для труб ø19.05 (3/4") для систем на фреоне R410A вы можете выбрать любой из вариантов.

* Толщина стенки указана в соответствии с японским стандартом и приведена здесь в качестве справочной информации. Используйте трубы, которые соответствуют требованиям государственного стандарта.

Фланцевые соединения

В связи со сравнительно высоким рабочим давлением фреона R410A относительно фреона R22 следует строго выполнять приведенные ниже требования к фланцевым соединениям для обеспечения их прочности.

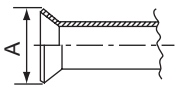
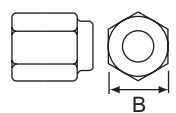
Вальцовка	Размер трубы	A (R410A), мм(дюйм)	Гайка	Размер трубы	A (R410A), мм(дюйм)
	ø6.35 [1/4"]	9.1		ø6.35 [1/4"]	17.0
	ø9.52 [3/8"]	13.2		ø9.52 [3/8"]	22.0
	ø12.70 [1/2"]	16.6		ø12.70 [1/2"]	26.0
	ø15.88 [5/8"]	19.7		ø15.88 [5/8"]	29.0
	ø19.05 [3/4"]	24.0		ø19.05 [3/4"]	36.0

2. Проектирование фреопроводов систем PУHY-(E)P-YHM

2-1. Системы PУHY-P200-450YHM, PУHY-EP200-300YHM

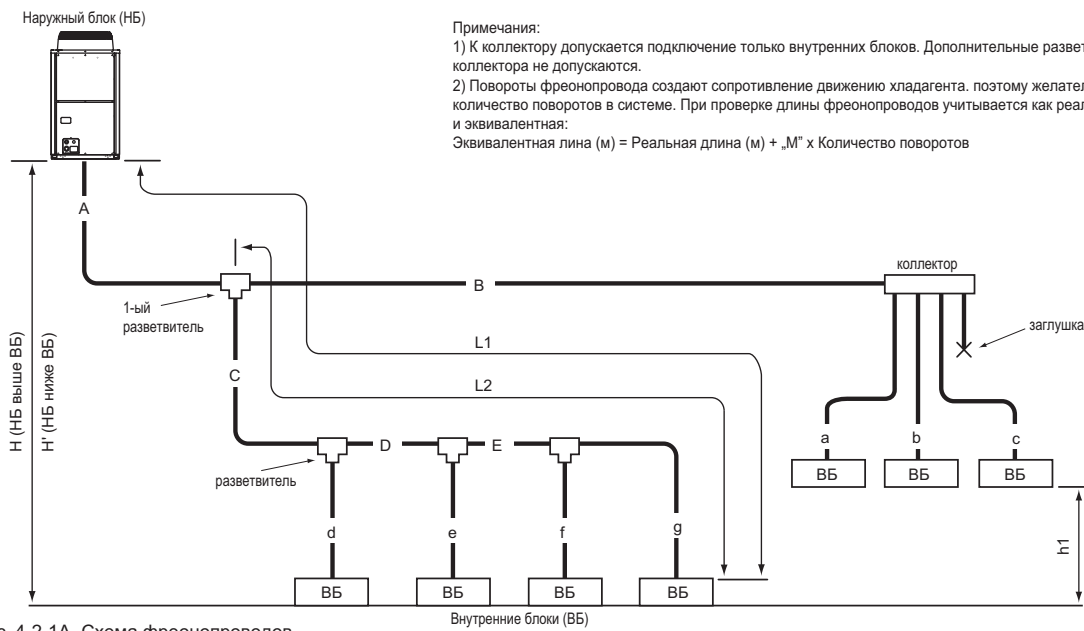

Примечания:

- 1) К коллектору допускается подключение только внутренних блоков. Дополнительные разветвления после коллектора не допускаются.
- 2) Повороты фреопровода создают сопротивление движению хладагента. Поэтому желательно уменьшать количество поворотов в системе. При проверке длины фреопроводов учитывается как реальная длина, так и эквивалентная:
 Эквивалентная линия (м) = Реальная длина (м) + „М“ x Количество поворотов

Рис. 4-2-1А. Схема фреопроводов

Таблица 2-1-1. Длина участков магистрали (м)

Описание	Обозначение на схеме	Макс. длина	Макс. эквивал. длина
Суммарная длина	A+B+C+D+E+a+b+c+d+e+f+g	1000	-
Самый дальний ВБ от НБ (L1)	A+C+D+E+g / A+B+c	165	190
Самый дальний ВБ от 1-го разветвителя (L2)	C+D+E+g / B+c	40	40
Перепад высот между НБ и ВБ (НБ выше ВБ)	H	50 *1	-
Перепад высот между НБ и ВБ (НБ ниже ВБ)	H'	40 *2	-
Перепад высот между внутренними блоками	h1	15	-

НБ - наружный блок, ВБ - внутренний блок

*1 При согласовании конкретных условий применения систем с заводом-изготовителем перепад высот достигать значения 90 м.

*2 При согласовании конкретных условий применения систем с заводом-изготовителем перепад высот достигать значения 60 м.

Таблица 2-1-2. Эквивалентная длина поворота „М“

Модель наружного блока	„М“ (м/поворот)
PУHY-(E)P200YHM	0.35
PУHY-P250YHM	0.42
PУHY-(E)P300YHM	0.42
PУHY-P350YHM	0.47
PУHY-P400YHM	0.50
PУHY-P450YHM	0.50

Таблица 2-1-3. Участок магистрали „А“ (мм[дюйм])

Между НБ и первым разветвителем	Труба (жидкость)	Труба (газ)
PУHY-(E)P200YHM=CMY-Y102L-G2,Y102S-G2	ø9.52 [3/8"]	ø19.05 [3/4"]
PУHY-P250YHM=CMY-Y102L-G2	ø9.52 [3/8"] *1	ø22.20 [7/8"]
PУHY-(E)P300YHM=CMY-Y102-G2	ø9.52 [3/8"] *2	ø22.20 [7/8"]
PУHY-P350YHM=CMY-Y102-G2	ø12.70 [1/2"]	ø28.58 [1-1/8"]
PУHY-P400YHM=CMY-Y202-G2	ø12.70 [1/2"]	ø28.58 [1-1/8"]
PУHY-P450YHM=CMY-Y202-G2	ø15.88 [5/8"]	ø28.58 [1-1/8"]

*1. A>=90 м — ø12.70 мм [1/2"]; A<90 м — ø9.52 мм

*2. A>=40 м — ø12.70 мм [1/2"]; A<40 м — ø9.52 мм

Таблица 2-1-6. Выбор разветвителей (R410A)

Сумма индексов ВБ после разветвителя	Марка разветвителя
~ P200	CMY-Y102S-G2
P201 ~ P400	CMY-Y102L-G2
P401 ~ P650	CMY-Y202-G2
P651 ~	CMY-Y302-G2

* В системах PУHY-P450Y(S)HM 1-ый разветвитель всегда CMY-Y202-G2.

* Подробности использования элементов из набора разветвителей указаны в руководстве по установке.

Таблица 2-1-4. Участки магистрали „В“, „С“, „D“ и „E“ (мм[дюйм])

Сумма индексов ВБ после разветвителя	Труба (жидкость)	Труба (газ)
~ P140	ø9.52 [3/8"]	ø15.88 [5/8"]
P141 ~ P200	ø9.52 [3/8"]	ø19.05 [3/4"]
P201 ~ P300	ø9.52 [3/8"]	ø22.20 [7/8"]
P301 ~ P400	ø12.70 [1/2"]	ø28.58 [1-1/8"]
P401 ~ P650	ø15.88 [5/8"]	ø28.58 [1-1/8"]
P651 ~ P800	ø19.05 [3/4"]	ø34.93 [1-3/8"]
P801 ~	ø19.05 [3/4"]	ø41.28 [1-5/8"]

Таблица 2-1-7. Выбор коллекторов (R410A)

	4-ответвлений	8-ответвлений	10-ответвлений
	CMY-Y104-G	CMY-Y108-G	CMY-Y1010-G
Сумма индексов ВБ после коллектора <=P200	<=P200	<=P400	<=P650

* Коллектор CMY-Y104-G можно напрямую подключать только к модели PУHY-(E)P200YHM.

* Коллектор CMY-Y108-G можно напрямую подключать только к моделям PУHY-(E)P200-450YHM.

* Коллектор CMY-Y1010-G можно напрямую подключать только к моделям PУHY-(E)P200-650Y(S)HM.

* Через коллектор CMY-Y104-G нельзя подключать ВБ типоразмера P200,P250. Данные блоки подключаются только через коллекторы CMY-Y108, Y1010-G.

* Подробности использования элементов из набора коллекторов указаны в руководстве по установке.

Примечания:

3) Индекс внутреннего блока определяется по названию модели. Например, модель PEFY-P32VMA-E имеет индекс производительности P32.

4) Сумма индексов внутренних блоков после разветвителя рассчитывается следующим образом: например, после разветвителя установлены внутренние блоки PEFY-P25VMA-E+PEFY-P32VMA-E, тогда суммарный индекс после разветвителя будет равен P25+P32=P57.

5) Диаметр фреопровода после разветвителя не должен увеличиваться. То есть, A>=B; A>C>=D.

Таблица 2-1-5. Участки магистрали "a", "b", "c", "d", "e", "f", "g" (мм[дюйм])

Типоразмер ВБ	Труба (жидкость)	Труба (газ)
P20,P25,P32,P40,P50,GUF-50RD(H)	ø6.35 [1/4"]	ø12.70 [1/2"]
P63,P71,P80,P100,P125,P140,GUF-100RD(H)	ø9.52 [3/8"]	ø15.88 [5/8"]
P200	ø9.52 [3/8"]	ø19.05 [3/4"]
P250	ø9.52 [3/8"]	ø22.20 [7/8"]

2. Проектирование фреоноводов систем PУNY-(E)P-YНM

2-3. Системы PУNY-P950-1250YSHM, PУNY-EP700-900YSHM, PУNY-EP750,850YSHM-A1



Таблица 2-3-1. Длина участков магистрали (м)

Описание	Обозначение на схеме	Макс. длина	Макс. эквивал. длина
Суммарная длина	S+T+M+N+A+B+C+D+E+a+b+c+d+e+f+g	1000	-
Расстояние между модулями наружного блока	M+N+S+T	10	-
Перепад высот между модулями наружного блока	h2	0.1	-
Самый дальний ВБ от НБ (L1)	M(N)+S+A+C+D+E+g / M(N)+S+A+B+c	165	190
Самый дальний ВБ от 1-го разветвителя (L2)	C+D+E+g / B+c	40	40
Перепад высот между НБ и ВБ (НБ выше ВБ)	H	50 *1	-
Перепад высот между НБ и ВБ (НБ ниже ВБ)	H'	40 *2	-
Перепад высот между внутренними блоками	h1	15	-

НБ - наружный блок, ВБ - внутренний блок

*1 При согласовании конкретных условий применения систем с заводом-изготовителем перепад высот достигать значения 90 м.

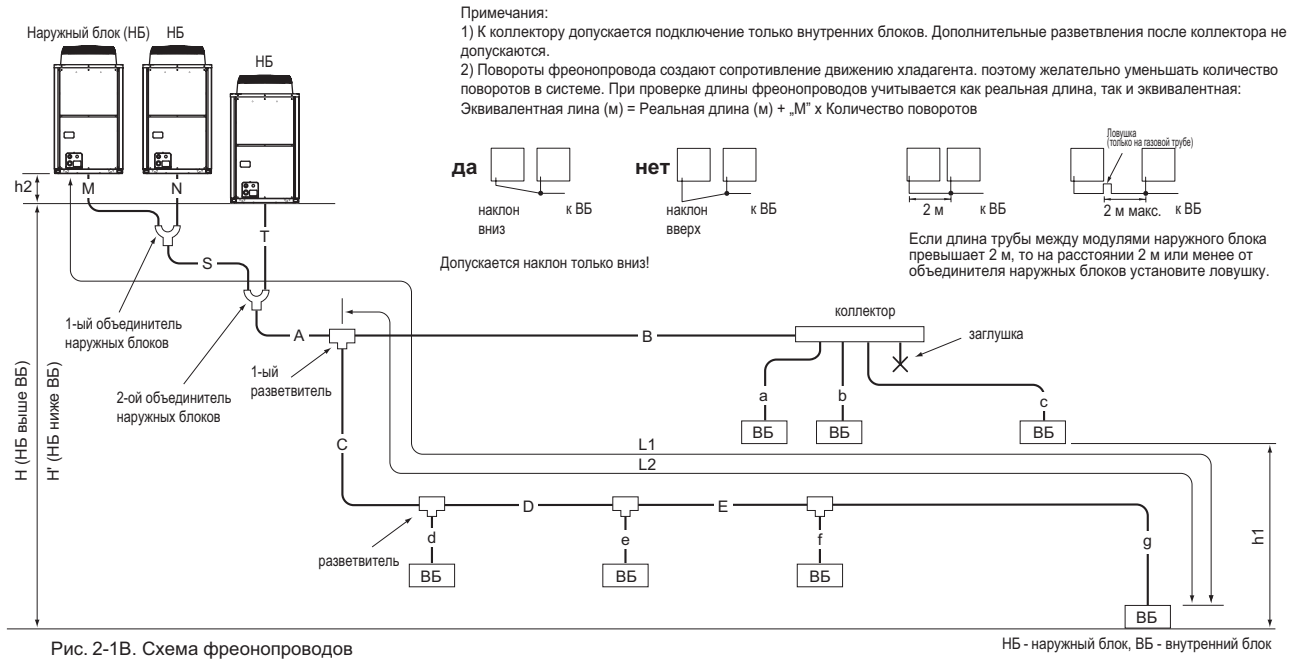
*2 При согласовании конкретных условий применения систем с заводом-изготовителем перепад высот достигать значения 60 м.

Таблица 2-3-2. Эквивалентная длина поворота „М”

Модель наружного блока	„М” (м/поворот)
PУNY-(E)P700YSHM-A	0.70
PУNY-(E)P750YSHM-A(1)	0.70
PУNY-(E)P800YSHM-A	0.70
PУNY-(E)P850YSHM-A(1)	0.80
PУNY-(E)P900YSHM-A	0.80
PУNY-P950YSHM-A	0.80
PУNY-P1000YSHM-A	0.80
PУNY-P1050YSHM-A	0.80
PУNY-P1100YSHM-A	0.80
PУNY-P1150YSHM-A	0.80
PУNY-P1200YSHM-A	0.80
PУNY-P1250YSHM-A	0.80

Таблица 2-3-3. Участок магистрали „А” (мм[дюйм])

Между НБ и первым разветвителем	Труба (жидкость)	Труба (газ)
СМУ-Y300VBK2=СМУ-Y302-G2	ø19.05[3/4"]	ø34.93[1-3/8"] *1
	ø19.05[3/4"]	ø41.28[1-5/8"] *2

Участки „М”, „N”, „S”, „T” объединителя наружных блоков СМУ-Y300VBK2 показаны на чертеже наружного блока

*1 PУNY-EP700-800YSHM

*2 PУNY-P950-1250YSHM, PУNY-EP850, 900YSHM

Таблица 2-3-6. Выбор разветвителей (R410A)

Сумма индексов ВБ после разветвителя	Марка разветвителя
~ P200	СМУ-Y102S-G2
P201 ~ P400	СМУ-Y102L-G2
P401 ~ P650	СМУ-Y202-G2
P651 ~	СМУ-Y302-G2

* В системах PУNY-P950-1250YSHM 1-ый разветвитель всегда СМУ-Y302-G2.

* Подробности использования элементов из набора разветвителей указаны в руководстве по установке.

* Сумма индексов внутренних блоков в одной из ветвей должна быть менее 650.

* Если в обеих ветвях сумма индексов превышает 650, то устанавливается два разветвителя СМУ-Y302-G2.

Таблица 2-3-4. Участки магистрали „В”, „С”, „D” и „E” (мм[дюйм])

Сумма индексов ВБ после разветвителя	Труба (жидкость)	Труба (газ)
~ P140	ø9.52 [3/8"]	ø15.88 [5/8"]
P141 ~ P200	ø9.52 [3/8"]	ø19.05 [3/4"]
P201 ~ P300	ø9.52 [3/8"]	ø22.20 [7/8"]
P301 ~ P400	ø12.70 [1/2"]	ø28.58 [1-1/8"]
P401 ~ P650	ø15.88 [5/8"]	ø28.58 [1-1/8"]
P651 ~ P800	ø19.05 [3/4"]	ø34.93 [1-3/8"]
P801 ~	ø19.05 [3/4"]	ø41.28 [1-5/8"]

Таблица 2-3-7. Выбор коллекторов (R410A)

Сумма индексов ВБ после коллектора	4-ответвления	8-ответвлений	10-ответвлений
<=P200	СМУ-Y104-G	СМУ-Y108-G	СМУ-Y1010-G

* Коллектор СМУ-Y104-G можно напрямую подключать только к модели PУNY-(E)P200YНM.

* Коллектор СМУ-Y108-G можно напрямую подключать только к моделям PУNY-(E)P200-450YНM.

* Коллектор СМУ-Y1010-G можно напрямую подключать только к моделям PУNY-(E)P200-650Y(S)HМ.

* Через коллектор СМУ-Y104-G нельзя подключать ВБ типоразмера P200, P250. Данные блоки подключаются только через коллекторы СМУ-Y108, Y1010-G.

* Подробности использования элементов из набора коллекторов указаны в руководстве по установке.

Примечания:

3) Индекс внутреннего блока определяется по названию модели. Например, модель PEFY-P32VMA-E имеет индекс производительности P32.

4) Сумма индексов внутренних блоков после разветвителя рассчитывается следующим образом: например, после разветвителя установлены внутренние блоки PEFY-P20VMA-E+PEFY-P32VMA-E, тогда суммарный индекс после разветвителя будет равен P20+P32=P52.

5) Диаметр фреоновода после разветвителя не должен увеличиваться. То есть, A>=B; A>=C>=D.

3. Проектирование фреопроводов систем PУНУ-НР-У(S)НМ

3-1. Системы PУНУ-НР200, 250УНМ-А



Рис. 3-1-1А. Схема фреопроводов

Внутренние блоки (ВБ)

Таблица 3-1-1. Длина участков магистрали (м)

Описание	Обозначение на схеме	Макс. длина	Макс. эквивал. длина
Суммарная длина	A+B+C+D+a+b+c+d+e+f+g	300	-
Самый дальний ВБ от НБ (L1)	A+C+D+g / A+B+d	150	175
Самый дальний ВБ от 1-го разветвителя (L2)	C+D+g / B+d	40	40
Перепад высот между НБ и ВБ (НБ выше ВБ)	H	50	-
Перепад высот между НБ и ВБ (НБ ниже ВБ)	H'	40	-
Перепад высот между внутренними блоками	h	15	-

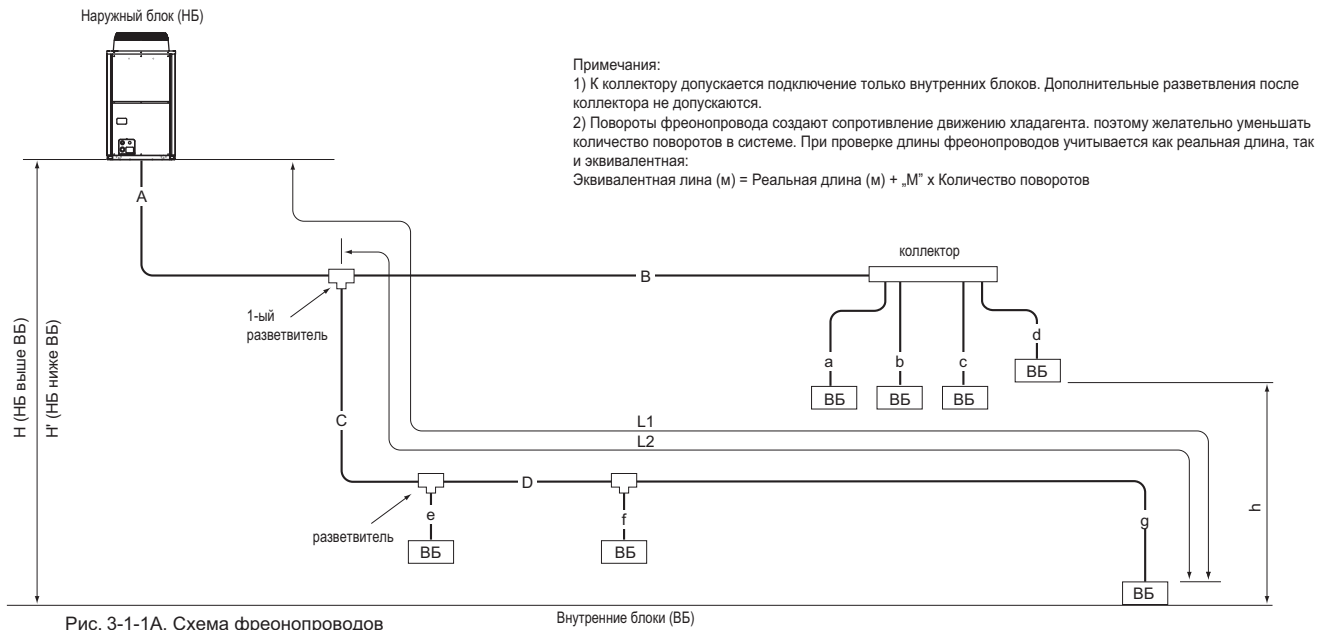
НБ - наружный блок, ВБ - внутренний блок

Таблица 3-1-2. Эквивалентная длина поворота „М“

Модель наружного блока	„М“ (м/поворот)
PУНУ-НР200УНМ	0,30
PУНУ-НР250УНМ	0,35

Таблица 3-1-3. Участок магистрали „А“ (мм/дюйм)

Между НБ и первым разветвителем	Труба (жидкость)	Труба (газ)
PУНУ-НР200УНМ=СМУ-Y102S-G2	ø12.70 [1/2"]	ø19.05 [3/4"]
PУНУ-НР250УНМ=СМУ-Y102L-G2	ø12.70 [1/2"]	ø22.20 [7/8"]

Таблица 3-1-6. Выбор разветвителей (R410A)

Сумма индексов ВБ после разветвителя	Марка разветвителя
~ P200	СМУ-Y102S-G2
P201 ~ P400	СМУ-Y102L-G2
P401 ~ P650	СМУ-Y202-G2

* Подробности использования элементов из набора разветвителей указаны в руководстве по установке.

Таблица 3-1-4. Участки магистрали „В“, „С“ и „D“ (мм/дюйм)

Сумма индексов ВБ после разветвителя	Труба (жидкость)	Труба (газ)
~ P140	ø9.52 [3/8"]	ø15.88 [5/8"]
P141 ~ P200	ø9.52 [3/8"]	ø19.05 [3/4"]
P201 ~ P300	ø9.52 [3/8"]	ø22.20 [7/8"]
P301 ~ P400	ø12.70 [1/2"]	ø28.58 [1-1/8"]
P401 ~ P650	ø15.88 [5/8"]	ø28.58 [1-1/8"]

Таблица 3-1-7. Выбор коллекторов (R410A)

	4-ответвления	8-ответвлений	10-ответвлений
	СМУ-Y104-G	СМУ-Y108-G	СМУ-Y1010-G
Сумма индексов ВБ после коллектора <=P200	<=P400	<=P650	

* Коллектор СМУ-Y104-G можно напрямую подключать только к модели PУНУ-НР200УНМ.
 * Коллектор СМУ-Y108-G можно напрямую подключать только к моделям PУНУ-НР200-400У(S)НМ.
 * Коллектор СМУ-Y1010-G можно напрямую подключать только к моделям PУНУ-НР200-500У(S)НМ.
 * Через коллектор СМУ-Y104-G нельзя подключать ВБ типоразмера P200, P250. Данные блоки подключаются только через коллекторы СМУ-Y108, Y1010-G.
 * Подробности использования элементов из набора коллекторов указаны в руководстве по установке.

Таблица 3-1-5. Участки магистрали "a", "b", "c", "d", "e", "f", "g" (мм/дюйм)

Типоразмер ВБ	Труба (жидкость)	Труба (газ)
P20, P25, P32, P40, P50, GUF-50RD(H)	ø6.35 [1/4"]	ø12.70 [1/2"]
P63, P71, P80, P100, P125, P140, GUF-100RD(H)	ø9.52 [3/8"]	ø15.88 [5/8"]
P200	ø9.52 [3/8"]	ø19.05 [3/4"]
P250	ø9.52 [3/8"]	ø22.20 [7/8"]

Примечания:
 3) Индекс внутреннего блока определяется по названию модели. Например, модель PEFY-P32VMA-E имеет индекс производительности P32.

4) Сумма индексов внутренних блоков после разветвителя рассчитывается следующим образом: например, после разветвителя установлены внутренние блоки PEFY-P25VMA-E+PEFY-P32VMA-E, тогда суммарный индекс после разветвителя будет равен P25+P32=P57.

5) Диаметр фреопровода после разветвителя не должен увеличиваться. То есть, A>=B; A>=C>=D.

3. Проектирование фреопроводов систем PUNY-HP-Y(S)HM

3-2. Системы PUNY-HP400, 500YSHM-A



Рис. 3-2Б. Схема фреопроводов

НБ - наружный блок, ВБ - внутренний блок

Таблица 3-2-1. Длина участков магистрали (м)

Описание	Обозначение на схеме	Макс. длина	Макс. эквивал. длина
Суммарная длина	$S+T+A+B+C+D+E+a+b+c+d+e+f+g$	300	-
Расстояние между модулями наружного блока	$S+T$	10	-
Перепад высот между модулями наружного блока	$h2$	0.1	-
Самый дальний ВБ от НБ (L1)	$S(T)+A+C+D+E+g / S(T)+A+B+c$	150	175
Самый дальний ВБ от 1-го разветвителя (L2)	$C+D+E+g / B+c$	40	40
Перепад высот между НБ и ВБ (НБ выше ВБ)	H	50	-
Перепад высот между НБ и ВБ (НБ ниже ВБ)	H'	40	-
Перепад высот между внутренними блоками	$h1$	15	-

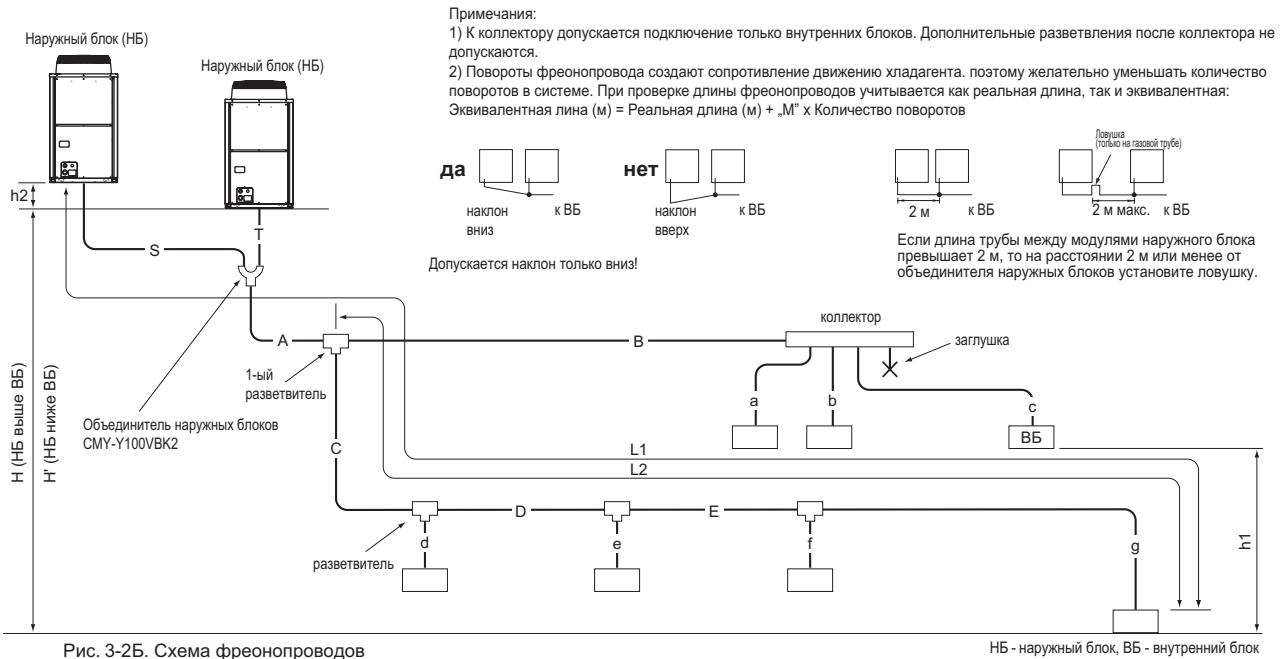
НБ - наружный блок, ВБ - внутренний блок

Таблица 3-2-2. Эквивалентная длина поворота „М“

Модель наружного блока	„М“ (м/поворот)
PUNY-HP400YSHM	0.50
PUNY-HP500YSHM	0.50

Таблица 3-2-3. Участок магистрали „А“ (мм[дюйм])

Между НБ и первым разветвителем	Труба (жидкость)	Труба (газ)
CMY-Y100VBK2=CMY-Y202-G2	ø15.88[5/8"]	ø28.58[1-1/8"]

Участки "S", "T" описаны в руководстве по установке объединителей наружных блоков CMY-Y100VBK2

Таблица 3-2-4. Выбор разветвителей (R410A)

Сумма индексов ВБ после разветвителя	Марка разветвителя
~ P200	CMY-Y102S-G2
P201 ~ P400	CMY-Y102L-G2
P401 ~ P650	CMY-Y202-G2

* 1-ый разветвитель всегда CMY-Y202-G2.

* Подробности использования элементов из набора разветвителей указаны в руководстве по установке.

4. Проектирование фреоноводов систем PURY-(E)P-YHM

4-1. Пример системы, содержащей не более 16 внутренних блоков (используется единственный ВС-контроллер)

Примечания:

- 1) В системах серии R2 (PURY) коллекторы не используются.
- 2) Внутренние блоки типоразмера P100-P250 подключаются к ВС-контроллеру через объединитель портов CMY-R160-J.
- 3) При использовании внутренних блоков типоразмера P100-P250 не допускается подключать другие внутренние блоки к тому же порту ВС-контроллера.
- 4) Повороты фреоновода создают сопротивление движению хладагента. поэтому желательно уменьшать количество поворотов в системе. При проверке длины фреоноводов учитывается как реальная длина, так и эквивалентная:
 Эквивалентная длина (м) = Реальная длина (м) + „М“ x Количество поворотов
- 5) Установите переключатель DIP-SW 4-6 на плате ВС-контроллера в положение ON при подключении внутренних блоков P100-P140 к двум портам ВС-контроллера.
- 6) Допускается подключать внутренние блоки P100-P140 на один порт ВС-контроллера (переключатель DIP-SW 4-6 на плате ВС-контроллера в положение OFF). Однако в этом случае следует учесть небольшое снижение производительности (см. раздел наружных блоков).
- 7) Внутренние блоки, подключенные к одному порту ВС-контроллера, не могут одновременно работать в режимах охлаждения и обогрева.
- 8) Индекс производительности соответствует коду в наименовании модели. Например, для модели PEFY-P63VMA-E индекс производительности равен P63.
- 9) Сумма индексов внутренних блоков после разветвителя рассчитывается следующим образом: например, после разветвителя установлены внутренние блоки PEFY-P63VMA-E+PEFY-P32VMA-E, тогда суммарный индекс после разветвителя будет равен P63+P32=P95.



Рис. 4-1AA



Рис. 4-1A. Схема фреоноводов

Таблица 4-1-1. Длина участков магистрали (м)

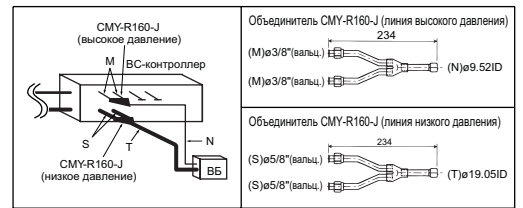
Описание	Обозначение на схеме	Макс. длина	Макс. эквивал. длина
Суммарная длина	A+B+a+b+c+d	*1	-
Самый дальний ВБ от НБ	A+B+d	165	190
Расстояние между НБ и ВС	A	110 *1	110 *1
Самый дальний ВБ от ВС-контроллера	B+d	40 *2*3	40 *3
Перепад высот между НБ и ВБ (НБ выше ВБ)	H	50 *5	-
Перепад высот между НБ и ВБ (НБ ниже ВБ)	H'	40 *6	-
Перепад высот между внутренними блоками и ВС	h1	15 (10) *4	-
Перепад высот между внутренними блоками	h2	15 (10) *4	-

НБ - наружный блок, ВБ - внутренний блок, ВС - ВС-контроллер

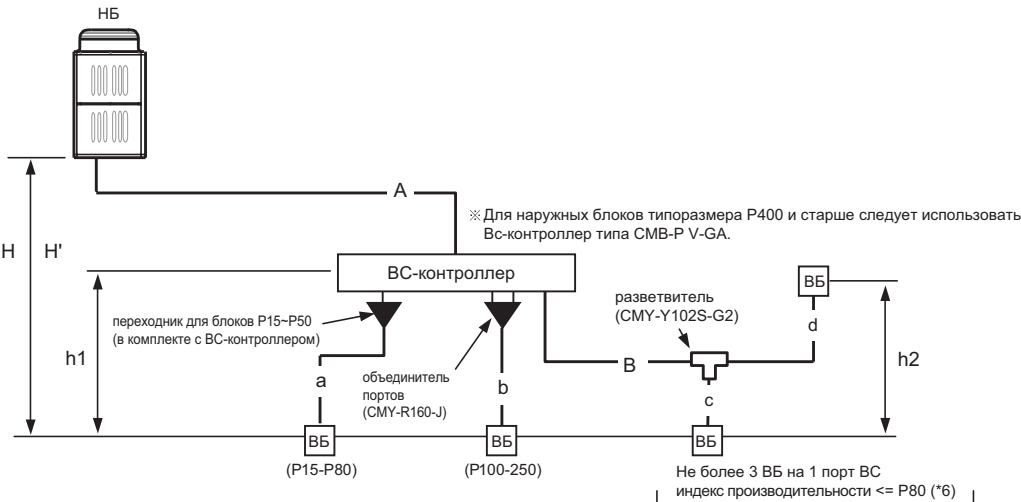
*1. См. рисунок 4-4.

*2. См. рисунок 4-1-1.

*3. Расстояние от ВС-контроллера до внутреннего блока (отрезок B+d) может быть увеличено до 60 м, если к ВС-контроллеру не подключены внутренние блоки типоразмера P200, 250. См. рисунок 4-1-1.

*4. Расстояние от ВС-контроллера до внутренних блоков типоразмера P200, 250 не должно превышать 10 м.

*5. При согласовании конкретных условий применения систем с заводом-изготовителем перепад высот достигать значения 90 м.

*6. При согласовании конкретных условий применения систем с заводом-изготовителем перепад высот достигать значения 60 м.

Таблица 4-1-2. Эквивалентная длина поворота „М“

Модель наружного блока	„М“ (м/поворот)
(E)P200YHM	0.35
(E)P250YHM	0.42
(E)P300YHM	0.42
P350YHM	0.47
P400YHM	0.50

Рис. 4-1-1. Расстояние между ВБ и ВС-контроллером



Таблица 4-1-3. Участок магистрали „А“ (мм)

Наружный блок	Труба (высокое давление)	Труба (низкое давление)
(E)P200YHM	ø15.88 [5/8"]	ø19.05 [3/4"]
(E)P250YHM	ø19.05 [3/4"]	ø22.20 [7/8"]
(E)P300YHM	ø19.05 [3/4"]	ø22.20 [7/8"]
P350YHM	ø19.05 [3/4"]	ø28.58 [1-1/8"]
P400YHM	ø22.20 [7/8"]	ø28.58 [1-1/8"]

Таблица 4-1-4. Участок магистрали „В“ (мм)

Сумма индексов ВБ после разветвителя	Труба (жидкость)	Труба (газ)
P140 или менее	ø9.52 [3/8"]	ø15.88 [5/8"]

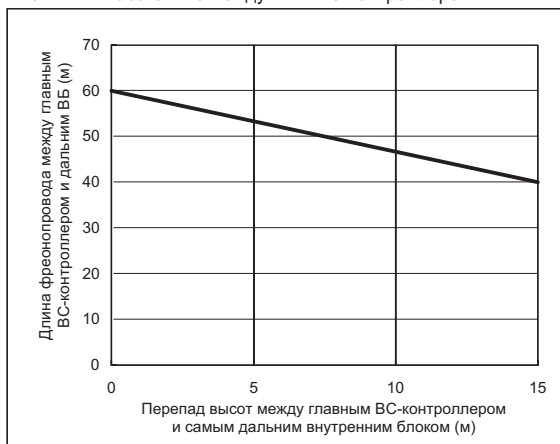
Таблица 4-1-5. Участок магистрали "а", "б", "с", "д" (мм)

Типоразмер ВБ	Труба (жидкость)	Труба (газ)
P15 to P50, GUF-50RD(H)	ø6.35 [1/4"]	ø12.70 [1/2"]
P63 to P140, GUF-100RD(H)	ø9.52 [3/8"]	ø15.88 [5/8"]
P200	ø9.52 [3/8"]	ø19.05 [3/4"]
P250	ø9.52 [3/8"]	ø22.20 [7/8"]

4. Проектирование фреопроводов систем PURY-(E)P-YHM

4-2. Пример системы, содержащей более 16 внутренних блоков (используется несколько ВС-контроллеров)

Примечания:

- 1) В системах серии R2 (PURY) коллекторы не используются.
 - 2) Внутренние блоки типоразмера P100-P250 подключаются к ВС-контроллеру через объединитель портов CMY-R160-J.
 - 3) При использовании внутренних блоков типоразмера P100-P250 недопускается подключать другие внутренние блоки к тому же порту ВС-контроллера.
 - 4) Повороты фреопровода создают сопротивление движению хладагента. поэтому желательно уменьшать количество поворотов в системе. При проверке длины фреопроводов учитывается как реальная длина, так и эквивалентная:
Эквивалентная длина (м) = Реальная длина (м) + „М” x Количество поворотов
 - 5) Установите переключатель DIP-SW 4-6 на плате ВС-контроллера в положение ON при подключении внутренних блоков P100-P140 к двум портам ВС-контроллера.
 - 6) Допускается подключать внутренние блоки P100-P140 на один порт ВС-контроллера (переключатель DIP-SW 4-6 на плате ВС-контроллера в положение OFF). Однако в этом случае следует учесть небольшое снижение производительности (см. раздел наружных блоков).
 - 7) Внутренние блоки, подключенные к одному порту ВС-контроллера, не могут одновременно работать в режимах охлаждения и обогрева.
 - 8) Индекс производительности соответствует коду в наименовании модели. Например, для модели PEFY-P63VMA-E индекс производительности равен P63.
 - 9) Сумма индексов внутренних блоков после разветвителя рассчитывается следующим образом: например, после разветвителя установлены внутренние блоки PEFY-P63VMA-E+PEFY-P32VMA-E, тогда суммарный индекс после разветвителя будет равен P63+P32=P95.
 - 10) Суммарный индекс мощности внутренних блоков, подключенных к дополнительному ВС-контроллеру (или к двум дополнительным ВС-контроллерам) SMB-P V-GB, не должен превышать P350.
- Суммарный индекс мощности внутренних блоков, подключенных к дополнительному ВС-контроллеру SMB-P V-HB не должен превышать P350, а к двум дополнительным ВС-контроллерам SMB-P V-HB - не более P450.



Рис. 4-2АА



Рис. 4-2А. Схема фреопроводов

НБ - наружный блок, ВБ - внутренний блок, ВС - ВС-контроллер

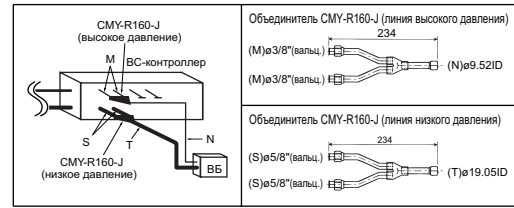
Таблица 4-2-1. Длина участков магистрали (м)

Описание	Обозначение на схеме	Макс. длина	Макс. эквивал. длина
Суммарная длина	A+B+C+D+E+a+b+c+d+e+f	*1	-
Самый дальний ВБ от НБ	A+C+E+f	165	190
Расстояние между НБ и ВС	A	110 *1	110 *1
Самый дальний ВБ от ВС-контроллера	B+d or C+D+e or C+E+f	40 *2*3	40 *2*3
Перепад высот между НБ и ВБ (НБ выше ВБ)	H	50 *6	-
Перепад высот между НБ и ВБ (НБ ниже ВБ)	H'	40 *7	-
Перепад высот между внутренними блоками и ВС	h1	15 (10) *4	-
Перепад высот между внутренними блоками	h2	15 (10) *4	-
Перепад высот любыми ВС-контроллерами	h3	15 (10) *5	-

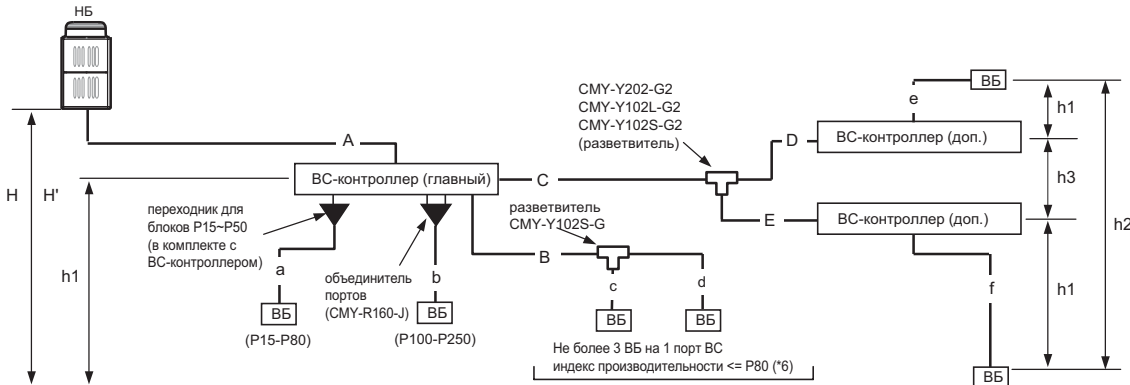
НБ - наружный блок, ВБ - внутренний блок, ВС - ВС-контроллер

- *1. См. рисунок 4-4.
- *2. См. рисунок 4-2-1.
- *3. Расстояние от ВС-контроллера до внутреннего блока (отрезки "B+d или C+D+e или C+E+f") может быть увеличено до 60 м, если к ВС-контроллеру не подключены внутренние блоки типоразмера P200, 250. См. рисунок 4-2-1.
- *4. Расстояние от ВС-контроллера до внутренних блоков типоразмера P200, 250 не должно превышать 10 м.
- *5. При использовании двух дополнительных ВС-контроллеров следует учитывать ограничение по перепаду высот h3.
- *6. При согласовании конкретных условий применения систем с заводом-изготовителем перепад высот достигать значения 90 м.
- *7. При согласовании конкретных условий применения систем с заводом-изготовителем перепад высот достигать значения 60 м.

Рис. 4-2-1. Расстояние между ВБ и ВС-контроллером



Таблица 4-2-2. Эквивалентная длина поворота „М” (м)

Модель наружного блока	„М” (м/поворот)
(E)P200YHM	0.35
(E)P250YHM	0.42
(E)P300YHM	0.42
P350YHM	0.47
P400YHM	0.50

Таблица 4-2-3. Участок магистрали „А” (мм)

Наружный блок	Труба (высокое давление)	Труба (низкое давление)
(E)P200YHM	ø15.88 [5/8"]	ø19.05 [3/4"]
(E)P250YHM	ø19.05 [3/4"]	ø22.20 [7/8"]
(E)P300YHM	ø19.05 [3/4"]	ø22.20 [7/8"]
P350YHM	ø19.05 [3/4"]	ø28.58 [1-1/8"]
P400YHM	ø22.20 [7/8"]	ø28.58 [1-1/8"]

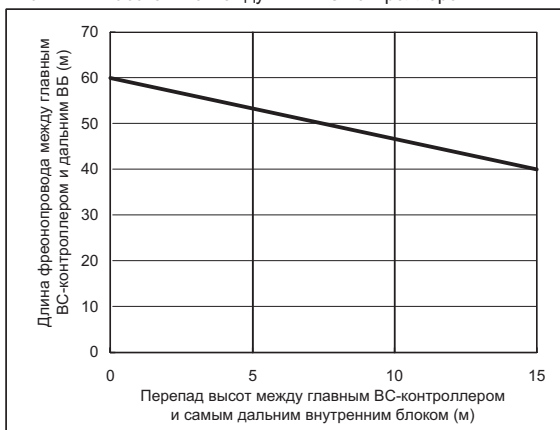
Таблица 4-2-4. Участок магистрали „В” (мм)

Сумма индексов ВБ после разветвителя	Труба (жидкость)	Труба (газ)
P140 и менее	ø9.52 [3/8"]	ø15.88 [5/8"]

Таблица 4-2-5. Участки магистрали "С", "D", "Е" (мм)

Сумма индексов ВБ после разветвителя	Труба (жидкость)	Труба (газ ВД)	Труба (газ НД)
P200 or less	ø9.52 [3/8"]	ø15.88 [5/8"]	ø19.05 [3/4"]
P201 to P300	ø9.52 [3/8"]	ø19.05 [3/4"]	ø22.20 [7/8"]
P301 to P350	ø12.70 [1/2"]	ø19.05 [3/4"]	ø28.58 [1-1/8"]
P351 to P400	ø12.70 [1/2"]	ø22.20 [7/8"]	ø28.58 [1-1/8"]
P401 to P500	ø15.88 [5/8"]	ø22.20 [7/8"]	ø28.58 [1-1/8"]

ВД - высокое давление, НД - низкое давление

Таблица 4-2-6. Участки магистрали "а", "b", "c", "d", "e", "f" (мм)

Типоразмер ВБ	Труба (жидкость)	Труба (газ)
P15 - P50, GUF-50RD(H)	ø6.35 [1/4"]	ø12.70 [1/2"]
P63 - P140, GUF-100RD(H)	ø9.52 [3/8"]	ø15.88 [5/8"]
P200	ø9.52 [3/8"]	ø19.05 [3/4"]
P250	ø9.52 [3/8"]	ø22.20 [7/8"]

4. Проектирование фреоновых систем PURY-(E)P-YHM

4-3. Наружный блок состоит из двух модулей, в системе более 16 внутренних блоков (используется несколько ВС-контроллеров)

Примечания:

- 1) В системах серии R2 (PURY) коллекторы не используются.
 - 2) Внутренние блоки типоразмера P100-P250 подключаются к ВС-контроллеру через объединитель портов CMY-R160-J.
 - 3) При использовании внутренних блоков типоразмера P100-P250 недопускается подключать другие внутренние блоки к тому же порту ВС-контроллера.
 - 4) Повороты фреонотрубопровода создают сопротивление движению хладагента, поэтому желательно уменьшать количество поворотов в системе. При проверке длины фреонотрубопроводов учитывается как реальная длина, так и эквивалентная.
- Эквивалентная длина (м) = Реальная длина (м) + „М“ x Количество поворотов
- 5) Установите переключатель DIP-SW 4-6 на плате ВС-контроллера в положение ON при подключении внутренних блоков P100-P140 к двум портам ВС-контроллера.
 - 6) Допускается подключать внутренние блоки P100-P140 на один порт ВС-контроллера (переключатель DIP-SW 4-6 на плате ВС-контроллера в положение OFF). Однако в этом случае следует учесть небольшое снижение производительности (см. раздел наружных блоков).
 - 7) Внутренние блоки, подключенные к одному порту ВС-контроллера, не могут одновременно работать в режимах охлаждения и обогрева.
 - 8) Индекс производительности соответствует коду в наименовании модели. Например, для модели PEFY-P63VMA-E индекс производительности равен P63.
 - 9) Сумма индексов внутренних блоков после разветвителя рассчитывается следующим образом: например, после разветвителя установлены внутренние блоки PEFY-P63VMA-E+PEFY-P32VMA-E, тогда суммарный индекс после разветвителя будет равен P63+P32=P95.
 - 10) Суммарный индекс мощности внутренних блоков, подключенных к дополнительному ВС-контроллеру (или к двум дополнительным ВС-контроллерам) CMB-P-V-GB, не должен превышать P350. Суммарный индекс мощности внутренних блоков, подключенных к дополнительному ВС-контроллеру CMB-P-V-HB не должен превышать P350, а к двум дополнительным ВС-контроллерам CMB-P-V-HB - не более P450.



Рис. 4-3AA



Рис. 4-3А. Схема фреонотрубопроводов

НБ - наружный блок, ВБ - внутренний блок, ВС - ВС-контроллер

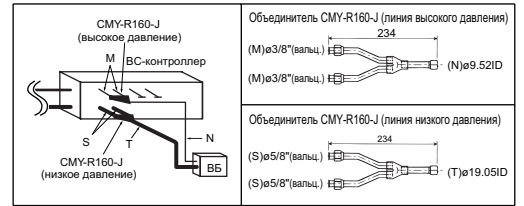
Описание	Обозначение на схеме	Макс. длина	Макс. эквивал. длина
Суммарная длина	F+G+H+A+B+C+D+E+a+b+c+d+e+f	*1	-
Самый дальний ВБ от НБ	F(G)+A+C+E+f	165	190
Расстояние между НБ и ВС	F(G)+A	110 *1	110 *1
Самый дальний ВБ от ВС-контроллера	V+d или C+D+e или C+E+f	40 *2*3	40 *2*3
Перепад высот между НБ и ВБ (НБ выше ВБ)	H	50 *6	-
Перепад высот между НБ и ВБ (НБ ниже ВБ)	H'	40 *7	-
Перепад высот между внутренними блоками и ВС	h1	15 (10) *4	-
Перепад высот между внутренними блоками	h2	15 (10) *4	-
Перепад высот любыми ВС-контроллерами	h3	15 (10) *5	-
Расстояние между главн. НБ и доп. НБ	F+G или H	5	-
Перепад высот между главн. НБ и доп. НБ	h4	0.1	-

НБ - наружный блок, ВБ - внутренний блок, ВС - ВС-контроллер

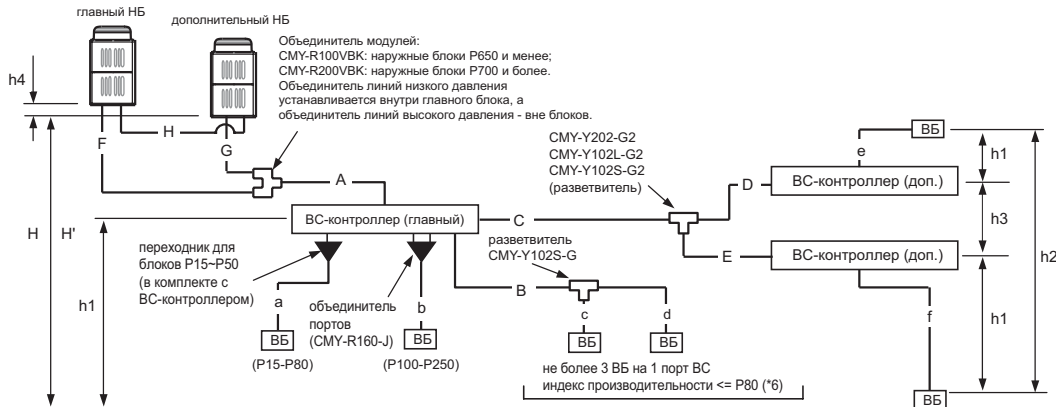
- *1. См. рисунок 4-4.
- *2. См. рисунок 4-3-1.
- *3. Расстояние от ВС-контроллера до внутреннего блока (отрезки "В+d или C+D+e или C+E+f") может быть увеличено до 60 м, если к ВС-контроллеру не подключены внутренние блоки типоразмера P200, 250. См. рисунок 4-3-1.
- *4. Расстояние от ВС-контроллера до внутренних блоков типоразмера P200, 250 не должно превышать 10 м.
- *5. При использовании двух дополнительных ВС-контроллеров следует учитывать ограничение по перепаду высот h3.
- *6. При согласовании конкретных условий применения систем с заводом-изготовителем перепад высот достигать значения 90 м.
- *7. При согласовании конкретных условий применения систем с заводом-изготовителем перепад высот достигать значения 60 м.

Модель наружного блока	„М“ (м/поворот)
EP400YSHM	0.50
(E)P450YSHM	0.50
(E)P500YSHM	0.50
(E)P550YSHM	0.50
(E)P600YSHM	0.50
P650YSHM	0.50
P700YSHM	0.70
P750YSHM	0.70
P800YSHM	0.70

Наружный блок	Труба (высокое давление)	Труба (низкое давление)
EP400YSHM	ø22.20 [7/8"]	ø28.58 [1-1/8"]
(E)P450YSHM	ø22.20 [7/8"]	ø28.58 [1-1/8"]
(E)P500YSHM	ø22.20 [7/8"]	ø28.58 [1-1/8"]
(E)P550YSHM	ø28.58 [1-1/8"]	ø28.58 [1-1/8"]
(E)P600YSHM	ø28.58 [1-1/8"]	ø28.58 [1-1/8"]
P650YSHM	ø28.58 [1-1/8"]	ø28.58 [1-1/8"]
P700YSHM	ø28.58 [1-1/8"]	ø34.93 [1-3/8"]
P750YSHM	ø28.58 [1-1/8"]	ø34.93 [1-3/8"]
P800YSHM	ø28.58 [1-1/8"]	ø34.93 [1-3/8"]

Сумма индексов ВБ после разветвителя	Труба (жидкость)	Труба (газ)
P140 и менее	ø9.52 [3/8"]	ø15.88 [5/8"]

Сумма индексов ВБ после разветвителя	Труба (жидкость)	Труба (газ ВД)	Труба (газ НД)
P200 или менее	ø9.52 [3/8"]	ø15.88 [5/8"]	ø19.05 [3/4"]
P201 - P300	ø9.52 [3/8"]	ø19.05 [3/4"]	ø22.20 [7/8"]
P301 - P350	ø12.70 [1/2"]	ø19.05 [3/4"]	ø28.58 [1-1/8"]
P351 - P400	ø12.70 [1/2"]	ø22.20 [7/8"]	ø28.58 [1-1/8"]
P401 - P500	ø15.88 [5/8"]	ø22.20 [7/8"]	ø28.58 [1-1/8"]

ВД - высокое давление, НД - низкое давление

Модель ВБ	Труба (высокое давление)	Труба (низкое давление)
(E)P200YHM	ø15.88 [5/8"]	ø19.05 [3/4"]
P250YSHM	ø19.05 [3/4"]	ø22.20 [7/8"]
(E)P300YSHM	ø19.05 [3/4"]	ø22.20 [7/8"]
P350YSHM	ø19.05 [3/4"]	ø28.58 [1-1/8"]
P400YSHM	ø22.20 [7/8"]	ø28.58 [1-1/8"]

Типоразмер ВБ	Труба (жидкость)	Труба (газ)
P15 - P50	ø6.35 [1/4"]	ø12.70 [1/2"]
P63 - P140	ø9.52 [3/8"]	ø15.88 [5/8"]
P200	ø9.52 [3/8"]	ø19.05 [3/4"]
P250	ø9.52 [3/8"]	ø22.20 [7/8"]

Рис. 4-3-1. Расстояние между ВБ и ВС-контроллером

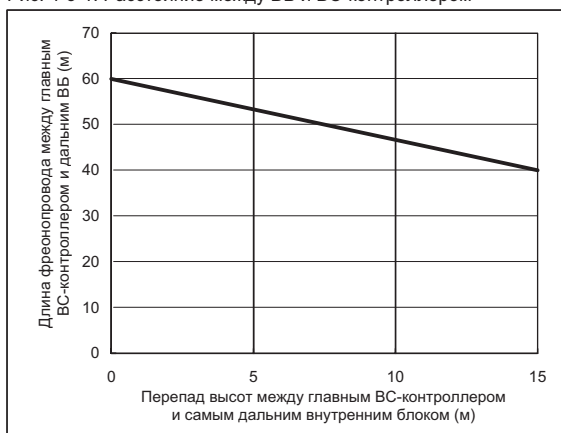

3. Система фреоноводов

Технические данные G4 (R410A)

■ Рис. 4-4. Ограничения суммарной длины фреоноводов

PURY-P200, 250, 300YHM-A, PURY-EP200YHM-A

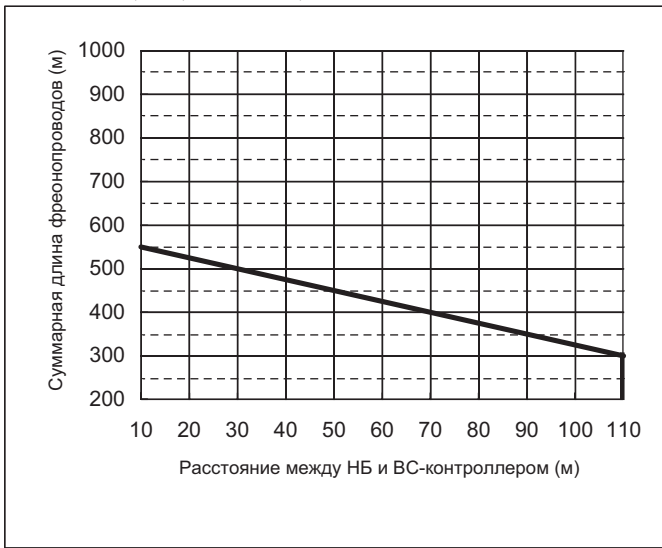

PURY-P350, 400YHM-A, PURY-EP250,300YHM-A

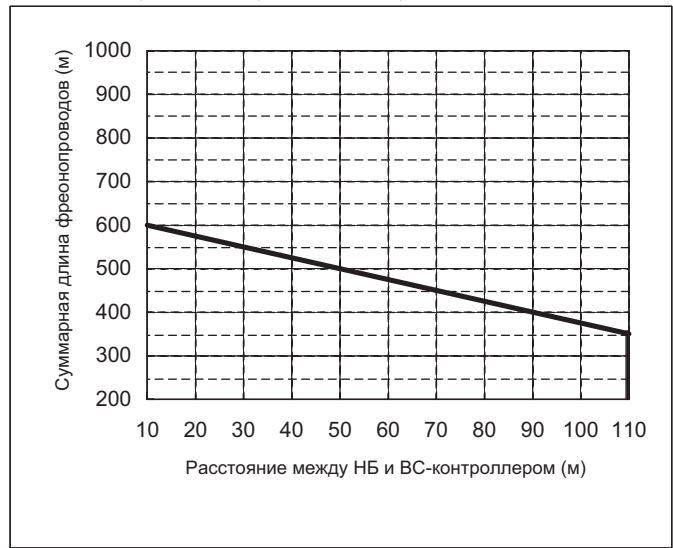

PURY-P450YSHM-A

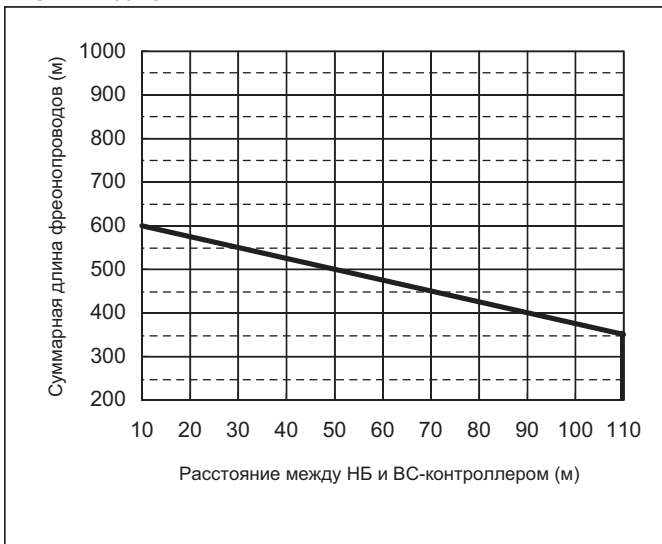

PURY-P500, 550YSHM-A, PURY-EP400, 450, 500, 550YSHM-A(1)

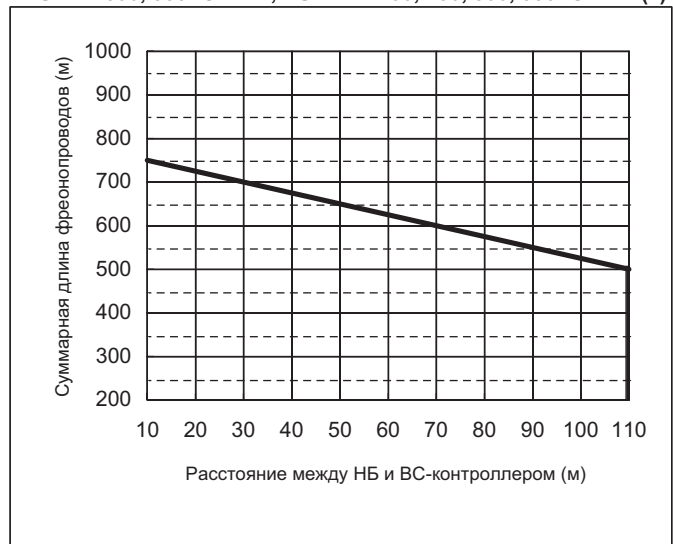

PURY-P600, 650YSHM-A, PURY-EP600YSHM-A

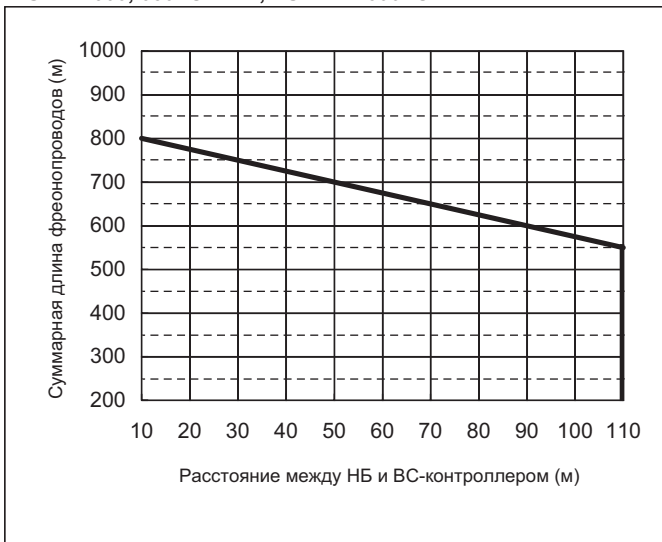

PURY-P700, 750, 800YSHM-A

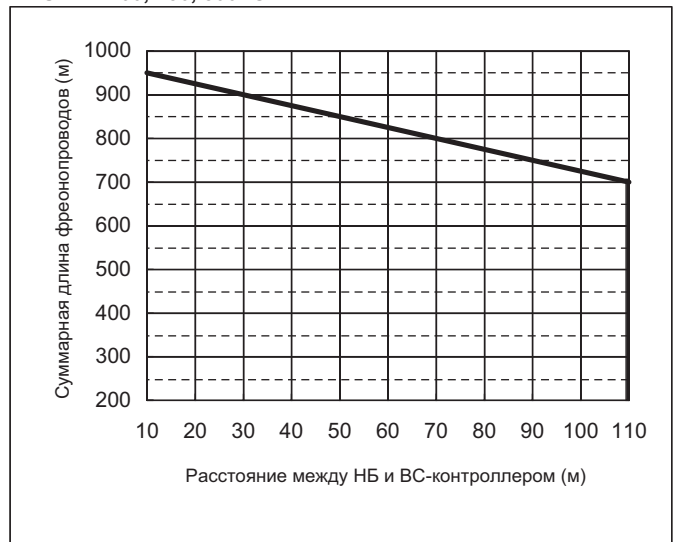

5. Дозаправка хладагента

5-1. Дозаправка хладагента в системах PУНУ-(E)P-УНМ

Пример системы (8 внутренних блоков)

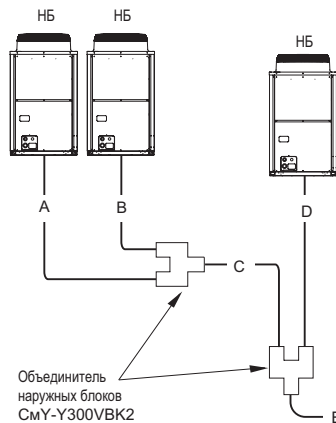

Примечания:

- 1) К коллектору допускается подключение только внутренних блоков. Дополнительные разветвления после коллектора не допускаются.
- 2) Повороты фреонопровода создают сопротивление движению хладагента, поэтому желательно уменьшать количество поворотов в системе. При проверке длины фреонопроводов учитывается как реальная длина, так и эквивалентная: Эквивалентная длина (м) = Реальная длина (м) + „М“ x Количество поворотов

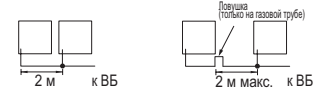
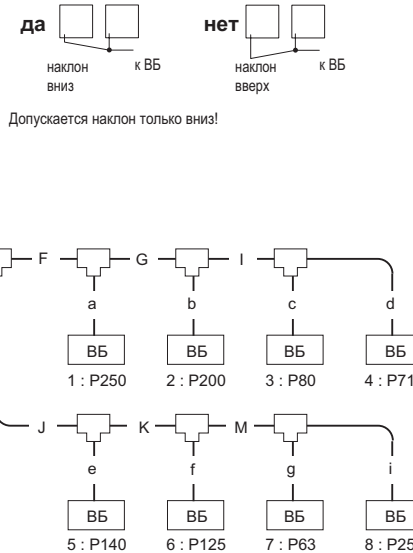

Если длина трубы между модулями наружного блока превышает 2 м, то на расстоянии 2 м или менее от объединителя наружных блоков установите ловушку.

Дополнительная заправка хладагента

В наружные блоки систем Сити Мульти заправлено определенное количество хладагента, но в зависимости от длины фреонопроводов потребуется дополнительная заправка хладагента в систему. После дозаправки укажите на блоке, какое количество хладагента было добавлено.

Расчет дополнительного количества хладагента

- Количество дополнительного хладагента рассчитывается, исходя из диаметра и длины участков жидкостной линии фреонопроводов.
- Рассчитайте дополнительное количество хладагента по приведенной ниже формуле.
- Округлите результат расчетов до 0.1 кг.

Расчет

Формула для расчета дополнительного количества хладагента

суммарная длина жидкостной трубы ø19.05 x 0.29	+	суммарная длина жидкостной трубы ø15.88 x 0.20	+	суммарная длина жидкостной трубы ø12.70 x 0.12	+	суммарная длина жидкостной трубы ø9.52 x 0.06	+	суммарная длина жидкостной трубы ø6.35 x 0.024	+	Сумма индексов всех внутренних блоков	Дополнительное слагаемое
(м)х0.29(кг/м)		(м)х0.2(кг/м)		(м)х0.12(кг/м)		(м)х0.06(кг/м)		(м)х0.024(кг/м)		~80	2.0 кг
										81~160	2.5 кг
										161~330	3.0 кг
										331~390	3.5 кг
										391~480	4.5 кг
										481~630	5.0 кг
										631~710	6.0 кг
										711~800	8.0 кг
										801~890	9.0 кг
										891~1070	10.0 кг
										1071~1250	12.0 кг
										1251~	14.0 кг

Заводская заправка хладагента в наружный блок

модель	заправка
P200	6.5 кг
EP200	9.0 кг
P250	
P300	11.5 кг
EP250	
EP300	
P350	
P400	
P450	

Пример расчета

Indoor			
A : ø9.52	3 м	1:P250	a : ø9.52
B : ø12.70	2 м	2:P200	b : ø9.52
C : ø19.05	2 м	3:P80	c : ø9.52
D : ø15.88	1 м	4:P71	d : ø9.52
E : ø19.05	40 м	5:P140	e : ø9.52
F : ø15.88	10 м	6:P125	f : ø9.52
G : ø12.70	5 м	7:P63	g : ø9.52
I : ø9.52	5 м	8:P25	i : ø6.35
J : ø9.52	30 м		
K : ø9.52	5 м		
M : ø9.52	5 м		

Суммарная длина жидкостной трубы по каждому типоразмеру
 ø19.05
 ø15.88
 ø12.70
 ø9.52
 ø6.35

C+E=42
 D+F=1+10=11 м
 B+G=2+5=7 м
 A+I+J+K+M+a+b+c+d+e+f+g=3+5+30+5+5+15+15+5+5+5+5=103м
 i=5 м

Результат : =40x0.29+11x0.2+7x0.12+103x0.06+5x0.024+5 =26.52 кг =26.6 кг

5. Дозаправка хладагента

5-2. Дозаправка хладагента в системах PUNY-HP-Y(S)HM

■ Дополнительная заправка хладагента

В наружные блоки систем Сити Мульти заправлено определенной количество хладагента, но в зависимости от длины фреоноводов потребуются дополнительная заправка хладагента в систему. После дозаправки укажите на блоке, какое количество хладагента было добавлено.

■ Расчет дополнительного количества хладагента

- Количество дополнительного хладагента рассчитывается, исходя из диаметра и длины участков жидкостной линии фреоноводов.
- Рассчитайте дополнительное количество хладагента по приведенной ниже формуле.
- Округлите результат расчета до 0.1 кг.

Расчет

■ Формула для расчета дополнительного количества хладагента

суммарная длина жидкостной трубы ø19.05 x 0.29	+	суммарная длина жидкостной трубы ø15.88 x 0.20	+	суммарная длина жидкостной трубы ø12.70 x 0.12	+	суммарная длина жидкостной трубы ø9.52 x 0.06	+	суммарная длина жидкостной трубы ø6.35 x 0.024	+	Сумма индексов всех внутренних блоков	Дополнительное слагаемое
(м)х0.29(кг/м)		(м)х0.2(кг/м)		(м)х0.12(кг/м)		(м)х0.06(кг/м)		(м)х0.024(кг/м)		~80	2.0 кг
										81~160	2.5 кг
										161~330	3.0 кг
										331~390	3.5 кг
										391~480	4.5 кг
										481~630	5.0 кг
										631~	6.0 кг

Пример системы PUNY-HP250YHM

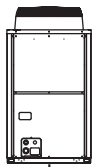

m (кг)					
1: P125	A: ø 12.7	40 м	a: ø 9.52	10 м	
2: P100	B: ø 9.52	10 м	b: ø 9.52	5 м	
3: P40	C: ø 9.52	15 м	c: ø 6.35	10 м	
4: P32			d: ø 6.35	10 м	

Суммарная длина жидкостной трубы по каждому типоразмеру
 ø12.7 : A= 40 = 40 м
 ø9.52 : B + C + a + b = 10 + 15 + 10 + 5 = 40 м
 ø6.35 : c + d = 10 + 10 = 20 м

Сумма индексов производительности внутренних блоков Pt :
 Pt = P125 + P100 + P40 + P32 = P297, поэтому последнее слагаемое в формуле = 3.0 кг



суммарная длина жидкостной трубы ø19.05 x 0.29	+	суммарная длина жидкостной трубы ø15.88 x 0.20	+	суммарная длина жидкостной трубы ø12.70 x 0.12	+	суммарная длина жидкостной трубы ø9.52 x 0.06	+	суммарная длина жидкостной трубы ø6.35 x 0.024	+	Сумма индексов всех внутренних блоков	Дополнительное слагаемое
(0 м)х0.29(кг/м)		(0 м)х0.2(кг/м)		(40 м)х0.12(кг/м)		(60 м)х0.06(кг/м)		(20 м)х0.024(кг/м)		~80	2.0 кг
										81~160	2.5 кг
										161~330	3.0 кг
										331~390	3.5 кг
										391~480	4.5 кг
										481~630	5.0 кг
										631~	6.0 кг

$$0 + 0 + 40 \times 0,12 + 60 \times 0,06 + 20 \times 0,024 + 3,0 = 10,68 \text{ кг}$$

5. Дозаправка хладагента

5-3. Дозаправка хладагента в системах PURY-(E)P-Y(S)HM

Пример системы: 3 ВС-контроллера, 6 внутренних блоков (ВБ)

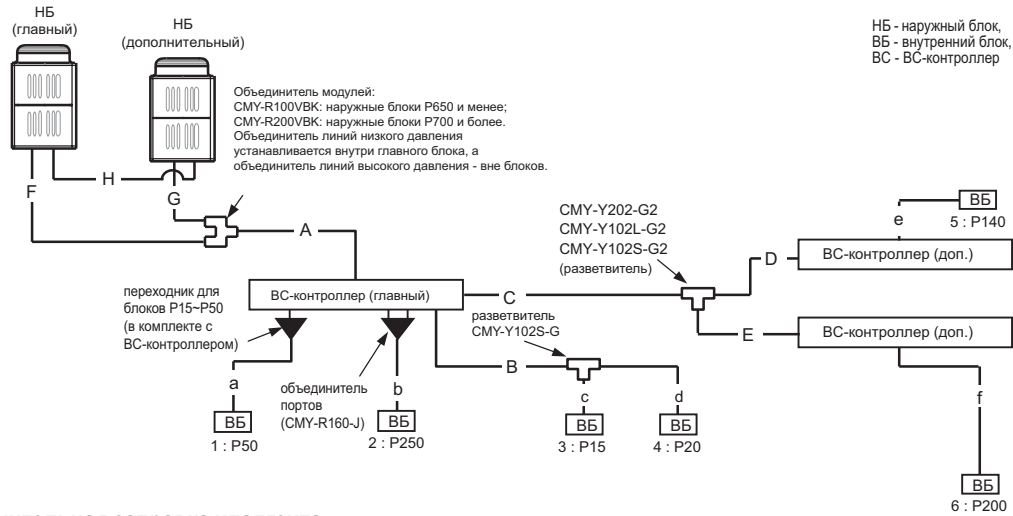

■ Дополнительная заправка хладагента

В наружные блоки систем Сити Мульти заправлено определенной количество хладагента, но в зависимости от длины фреонопроводов потребуется дополнительная заправка хладагента в систему. После дозаправки укажите на блоке, какое количество хладагента было добавлено.

■ Расчет дополнительного количества хладагента

- Количество дополнительного хладагента рассчитывается, исходя из диаметра и длины участков жидкостной линии фреонопроводов.
- Рассчитайте дополнительное количество хладагента по приведенной ниже формуле.
- Округлите результат расчетов до 0.1 кг.

Расчет

■ Формула для расчета дополнительного количества хладагента

Дополнительное количество хладагента (кг)	=	суммарная длина трубы ВД $\varnothing 28.58 \times 0.36$ (м) $\times 0.36$ (кг/м)	+	суммарная длина трубы ВД $\varnothing 22.20 \times 0.23$ (м) $\times 0.23$ (кг/м)	+	суммарная длина трубы ВД $\varnothing 19.05 \times 0.16$ (м) $\times 0.16$ (кг/м)	+	суммарная длина трубы ВД $\varnothing 15.88 \times 0.11$ (м) $\times 0.11$ (кг/м)
	+	суммарная длина жидкостной трубы $\varnothing 15.88 \times 0.20$ (м) $\times 0.20$ (кг/м)	+	суммарная длина жидкостной трубы $\varnothing 12.7 \times 0.12$ (м) $\times 0.12$ (кг/м)	+	суммарная длина жидкостной трубы $\varnothing 9.52 \times 0.06$ (м) $\times 0.06$ (кг/м)	+	суммарная длина жидкостной трубы $\varnothing 6.35 \times 0.024$ (м) $\times 0.024$ (кг/м)

модель наружного блока	Дополнительное слагаемое	+	ВС-контроллер главный НА-типа	+	Кол-во дополнительных ВС-контроллеров	На каждый ВС-контроллер	+	Сумма индексов всех внутренних блоков	Дополнительное слагаемое
(E)P200	2.0 кг		2.0 кг		1 блок	1.0 кг		-80	2.0 кг
(E)P250	3.0 кг				2 блока	2.0 кг		81 - 160	2.5 кг
(E)P300	4.5 кг							161 - 330	3.0 кг
P350	6.0 кг							331 - 390	3.5 кг
(E)P400	7.5 кг							391 - 480	4.5 кг
(E)P450	9.0 кг							481 - 630	5.0 кг
(E)P500	10.5 кг							631 - 710	6.0 кг
(E)P550	12.0 кг							711 - 800	8.0 кг
(E)P600	13.5 кг							801 - 890	9.0 кг
P650	15.0 кг							891 - 1070	10.0 кг
P700	16.5 кг							1071 - 1250	12.0 кг
P750	18.0 кг							1251 -	14.0 кг
P800	19.5 кг								

■ Заводская заправка хладагента в наружный блок

модель	заправка
P200	8.0 кг
EP200	11.8 кг
P250	
P300	
EP250	
EP300	
P350	
P400	

■ Пример расчета

A		B		C		D		E		F		G		
$\varnothing 28.58$	40 м	1: P50	a: $\varnothing 6.35$	5 м	$\varnothing 12.70$	10 м	3: P15	c: $\varnothing 6.35$	2 м	$\varnothing 9.52$	5 м	4: P20	d: $\varnothing 6.35$	3 м
$\varnothing 9.52$	10 м	2: P250	b: $\varnothing 9.52$	3 м	$\varnothing 9.52$	5 м	5: P140	e: $\varnothing 9.52$	3 м	$\varnothing 22.20$	2 м	6: P200	f: $\varnothing 9.52$	10 м
$\varnothing 12.70$	10 м				$\varnothing 22.20$	1 м								

Суммарная длина жидкостной трубы по каждому типоразмеру

Результат :

$\varnothing 28.58$ A = 40 м
 $\varnothing 22.20$ F+G = 2+1 = 3 м
 $\varnothing 12.70$ C = 10 м
 $\varnothing 9.52$ B+D+E+b+e+f = 36 м
 $\varnothing 6.35$ a+c+d = 10 м

$= 40 \times 0.36 + 3 \times 0.23 + 10 \times 0.12 + 36 \times 0.06 + 10 \times 0.024 + 9.0 + 2.0 + 2.0 + 6.0 = 37.69$ кг
 $= 37.7$ кг

1. Требования к месту установки наружных блоков

- 1) На наружный блок не должно быть направлено внешнее прямое тепловое излучение.
- 2) Выбирайте место, принимая во внимание шум наружного блока.
- 3) Избегайте воздействия на блок сильных ветров.
- 4) Строительная конструкция, на которой будет расположен наружный блок, должна быть рассчитана на его вес.
- 5) Обеспечьте отвод дренажа от наружного блока при работе в режиме обогрева.
- 6) Обеспечьте достаточное сервисное пространство около блока в соответствии с указаниями, приведенными в разделе 1-2.
- 7) Избегайте попадания на блок активных химических соединений, взрывоопасных газов и паров, масла.

2. Пространство для установки наружных блоков систем PUHY-(E)(H)P-YHM, PURY-(E)P-YHM

Одиночное расположение

- Обеспечьте достаточно места около блока.

<A> : вид спереди

(A) : фронтальная сторона

(C) : задняя сторона

 : вид сбоку

(B) : высота блока

(D) : отвод для выброса воздуха (изготавливается самостоятельно)

<C> : препятствие сверху

- (1) Расстояние от стены до задней стороны блока не менее 300мм

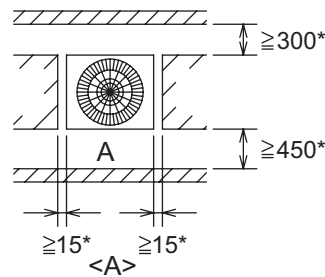

- (2) Расстояние от стены до задней стороны блока не менее 100мм

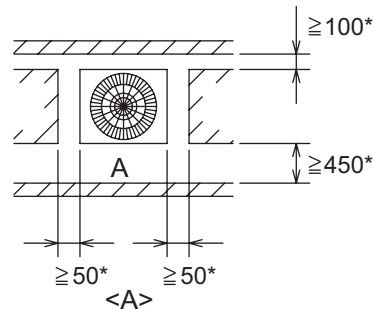

- (3) Препятствие (стена) высотой H, расположенное спереди, сзади или сбоку, превышает допустимое значение

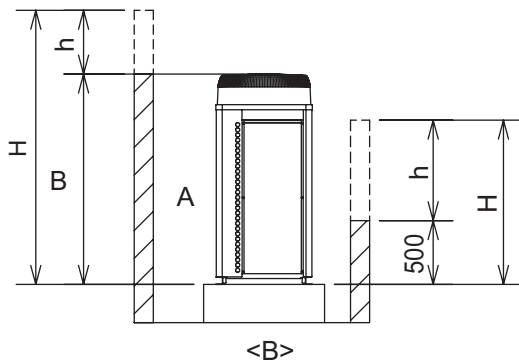

Если препятствие (стена) высотой H, расположенное спереди, сзади или сбоку, превышает допустимое значение (см. чертеж) на величину h, то соответствующее расстояние, отмеченное в пункте 1 звездочкой, следует увеличить на h.

Допустимое значение высоты препятствий около блока:
 спереди: равно высоте блока;
 сзади: 500мм от основания блока;
 сбоку: равно высоте блока.

- (4) При наличии препятствия сверху блока

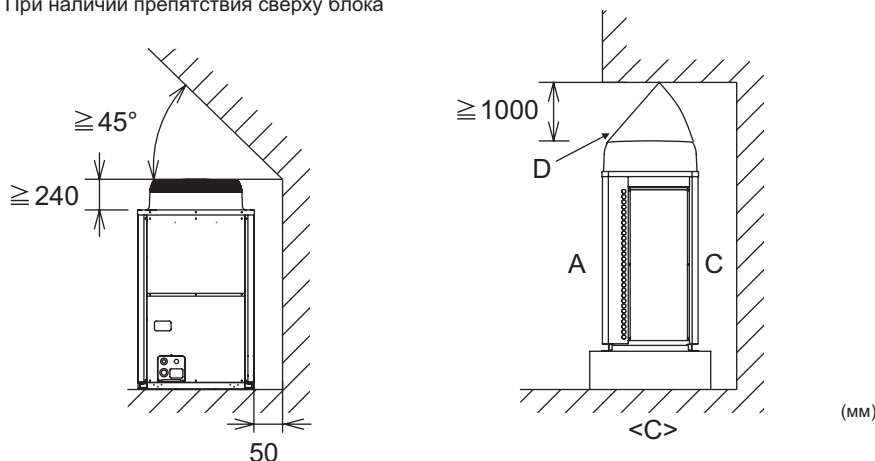

(мм)

2. Пространство для установки наружных блоков систем PUHY-(E)(H)P-YHM, PURY-(E)P-YHM

Групповое расположение

- (A) : спереди (C) высота стены (H)
- (B) : не должно быть препятствий

- ① При групповой установке блоков обеспечьте достаточное пространство для циркуляции воздуха и для прохода между блоками.
- ② Как минимум две стороны должны быть полностью открыты.
- ③ Если препятствие (стена) высотой H, расположенное спереди, сзади или сбоку, превышает допустимое значение (см. чертеж) на величину h, то соответствующее расстояние, отмеченное в пункте ниже звездочкой, следует увеличить на h.

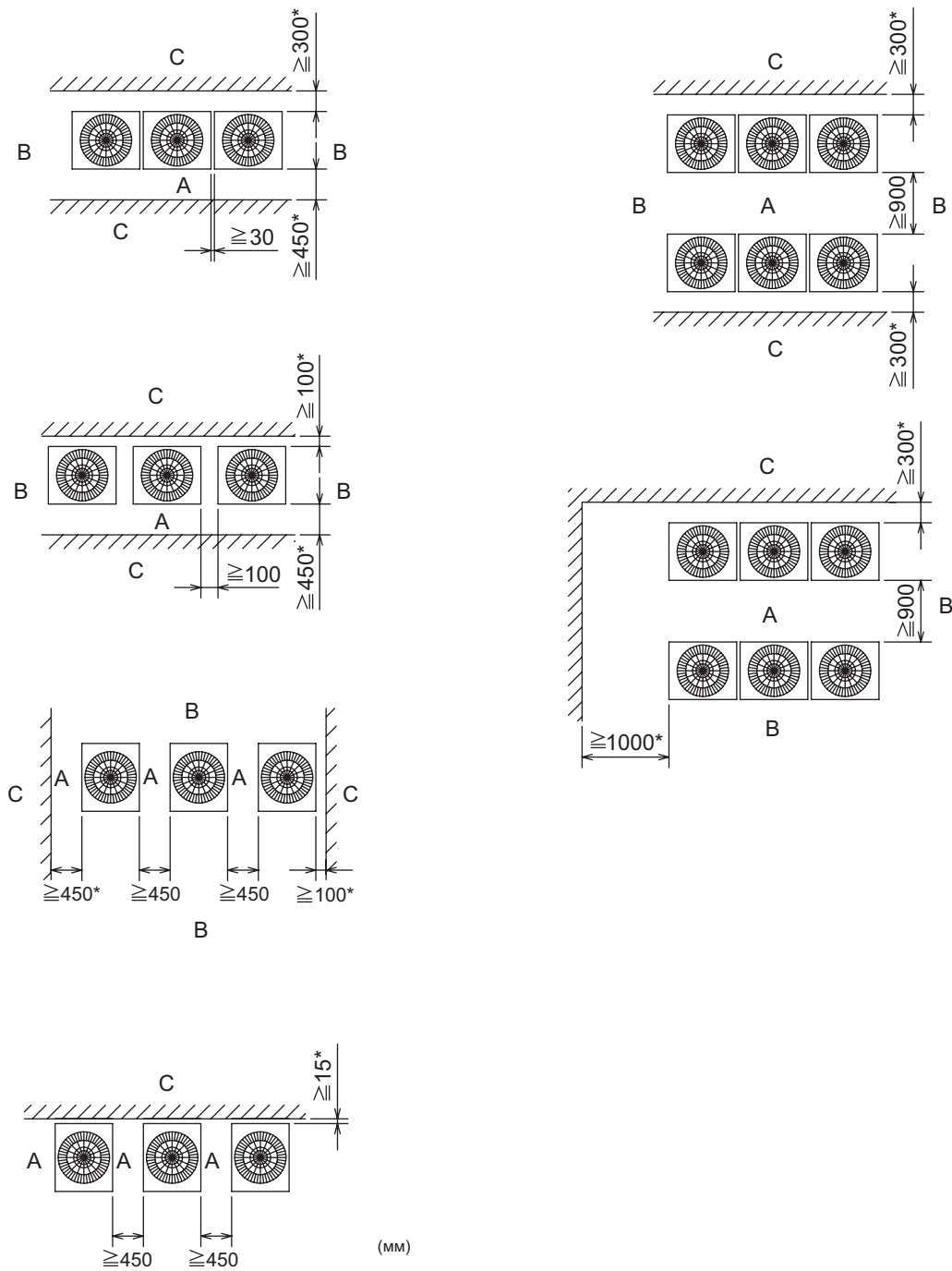

3. Подключение фреоновых труб к наружным блокам PUHY-(E)(H)P-YHM, PURY-(E)P-YHM

3-1. Подъем блока

- 1) При подъеме блока с помощью строп пропустите их через отверстия в основании блока.
- 2) Для предотвращения деформации блока он должен быть закреплен в 4 точках.
- 3) Угол между стропами в точке подвеса должен быть не менее 40° для исключения повреждения раструба вентилятора.
- 4) Используйте две стропы длиной не менее 8 м каждая.
- 5) Используйте только стропы, которые могут выдержать вес блока.
- 6) В углах соприкосновения блока и строп установите прокладки для того, чтобы избежать повреждения покрытия блока.

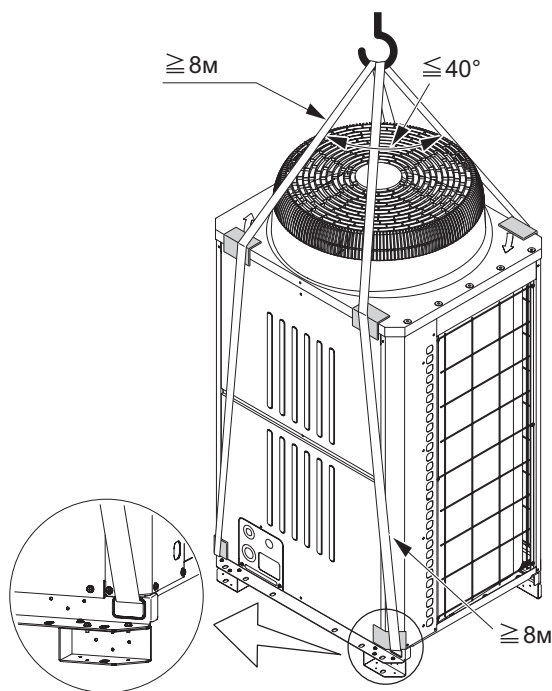

⚠ ПРЕДУПРЕЖДЕНИЕ

Внимательно изучите следующие предупреждения перед транспортировкой прибора.

- 1) Изделия весом более 20 кг не должны переноситься одним человеком.
- 2) Не используйте для транспортировки пластиковые упаковочные ленты.
- 3) Не прикасайтесь к пластинам теплообменника для предотвращения порезов.
- 4) Пластиковые пакеты могут быть опасными для детей. Разрежьте пакеты на части перед утилизацией отходов.
- 5) При подъеме блока с помощью строп обязательно пропускайте их через отверстия в основании блока. Закрепите блок таким образом, чтобы стропы не соскользнули. При подъеме блок должен быть закреплен в 4 точках для предотвращения его падения.

3. Подключение фреоновых проводов к наружным блокам PUNY-(E)(H)P-YNM, PURY-(E)P-YNM

3-2. Установка блока

- 1) Закрепите наружный блок с помощью болтов, как это показано на рисунке внизу, для предотвращения опрокидывания блока при сильном ветре или землетрясении.
- 2) Основание должно быть прочным и выполненным из бетона или стального профиля.
- 3) Для виброизоляции блока установите соответствующие прокладки между основанием и блоком.
- 4) Устанавливайте блок таким образом, чтобы угол крепежной пластины, показанный на рисунке внизу, был надежно зафиксирован.
- 5) Болты крепления должны выступать не более, чем на 30мм.
- 6) Болты крепления (шпильки) должны быть закручены в основание перед установкой блока. Для крепления блока с помощью длинных болтов после его установки на основание потребуется использовать специальные крепежные пластины.

⚠ ВНИМАНИЕ

Основание должно выдерживать вес блока. В противном случае блок может упасть, и вызвать травмы.

⚠ ВНИМАНИЕ

Примите соответствующие меры для фиксации блока при сильных ветрах или землетрясениях.



Проверьте прочность основания, предусмотрите слив дренажа (при работе прибора на некоторых его элементах конденсируется влага), подключение фреоновых проводов и кабелей.

3-3. Расположение болтов крепления

• Одиночное расположение

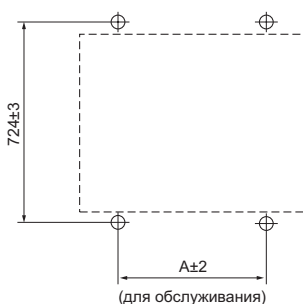

• Групповое расположение

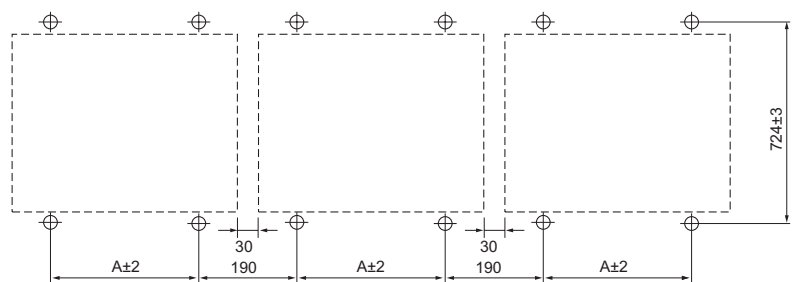

Оставьте расстояние между блоками не менее 30мм.

	P200-300 EP200	P350-450 EP300
A	760мм	1060мм

3. Подключение фреоновых труб к наружным блокам PUHY-(E)(H)P-YHM, PURY-(E)P-YHM

3-4. Установка блока PUHY-(E)(H)P-Y(S)HM, PURY-(E)P-Y(S)HM

Если фреоновые трубы и кабели подключаются через отверстия в нижней части блока, то убедитесь, что эти отверстия не блокируются конструкцией рамы. Для подключения снизу высота рамы должна быть не менее 100 мм.

- P200 - P300
- EP200

ед. изм.: мм

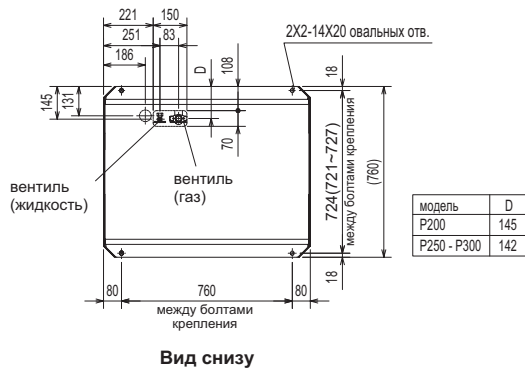

- P350 - P450
- EP250, EP300

ед. изм.: мм

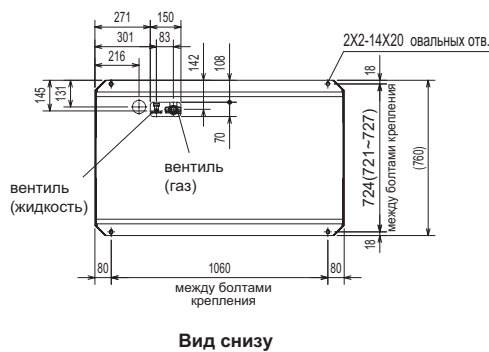

Рама параллельна передней панели блока

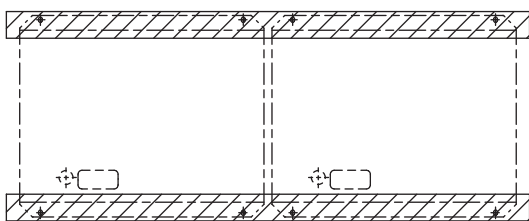

Рама перпендикулярна передней панели блока

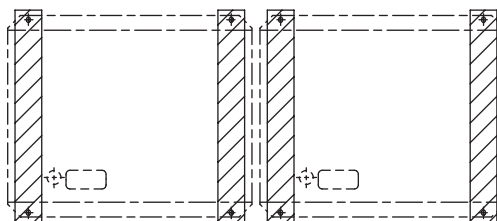

3-5. Подключение фреоновых труб

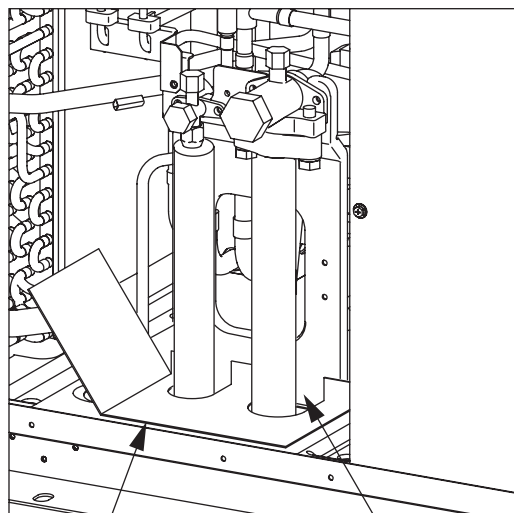

заглушка
(изготавливается
самостоятельно)

закройте щель

Через зазоры между краями отверстия в блоке и фреоновыми трубами в прибор может попасть вода или мыши, что приведет к повреждению прибора. Закройте зазоры с помощью заглушек, которые следует изготовить самостоятельно.

В приборе предусмотрено два типа подключения фреоновых труб и кабелей:

- подключение снизу;
- подключение спереди.

⚠ ВНИМАНИЕ

Для предотвращения попадания воды в прибор, а также проникновения мелких животных следует закрыть заглушками зазоры между краями отверстия в блоке и фреоновыми трубами.

3. Подключение фреоновых труб к наружным блокам PUHY-(E)(H)P-YHM, PUY-(E)P-YHM

3-6. Объединение нескольких наружных блоков PUHY-(E)(H)P-YSHM

1) Горизонтальное расположение разветвителя
Отклонение разветвителя, который объединяет блоки, от горизонтального уровня не должно превышать $\pm 15^\circ$.
Если это требование не будет выполнено, то возможен выход прибора из строя.

2) Длина соединительного участка до объединителя
При монтаже разветвителя всегда используйте отрезки труб, поставляемые в комплекте.
Длина прямого участка перед объединителем в направлении от внутренних блоков должна быть не менее 500 мм. Несоблюдение этого требования может привести к неисправности прибора.

3) Подключение объединителя к блокам

При подключении объединителя к наружным блокам примите во внимание следующее. Если длина участка фреоновых труб от объединителя до наружного блока более 2 м, то установите ловушку на расстоянии 2 м от наружного блока. Высота ловушки должна быть не менее 200 мм.

Примечание: рисунок иллюстрирует расположение объединителя блоков.

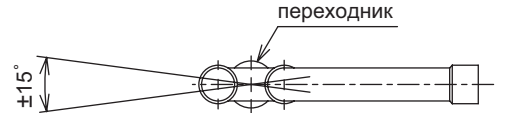

Отклонение объединителя от горизонтального уровня не должно превышать $\pm 15^\circ$.

а) не более 2 м

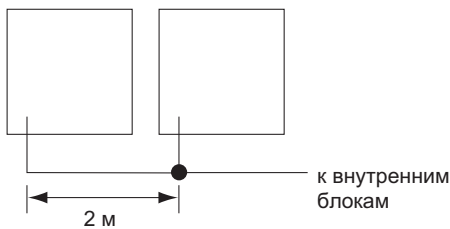

б) более 2 м

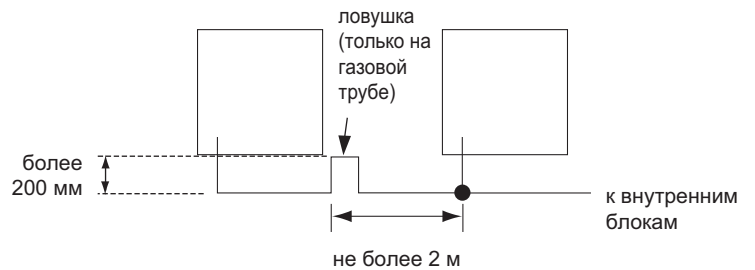

При установке объединителя блоков выше их основания он должен быть расположен не выше, чем 200 мм от основания прибора.

PUHY-P500YSHM-A

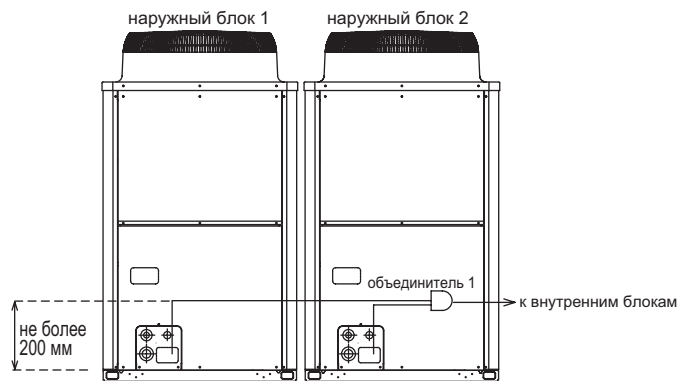

PUHY-P950YSHM-A

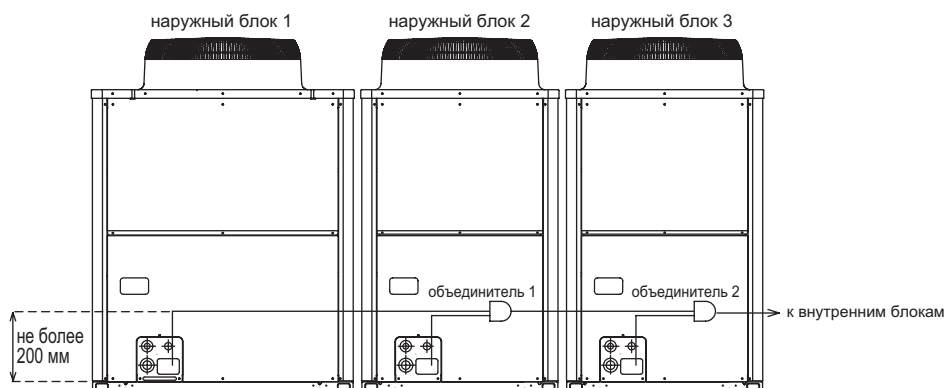

4. Установка наружного блока

Технические данные G4 (R410A)

Обратите внимание на следующие рисунки при установке объединителя наружных блоков.

PUHY-P500YSHM-A

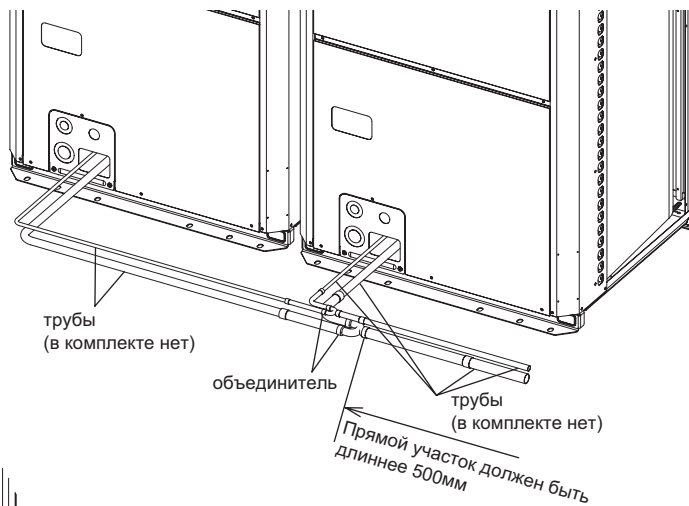

PUHY-P900YSHM-A

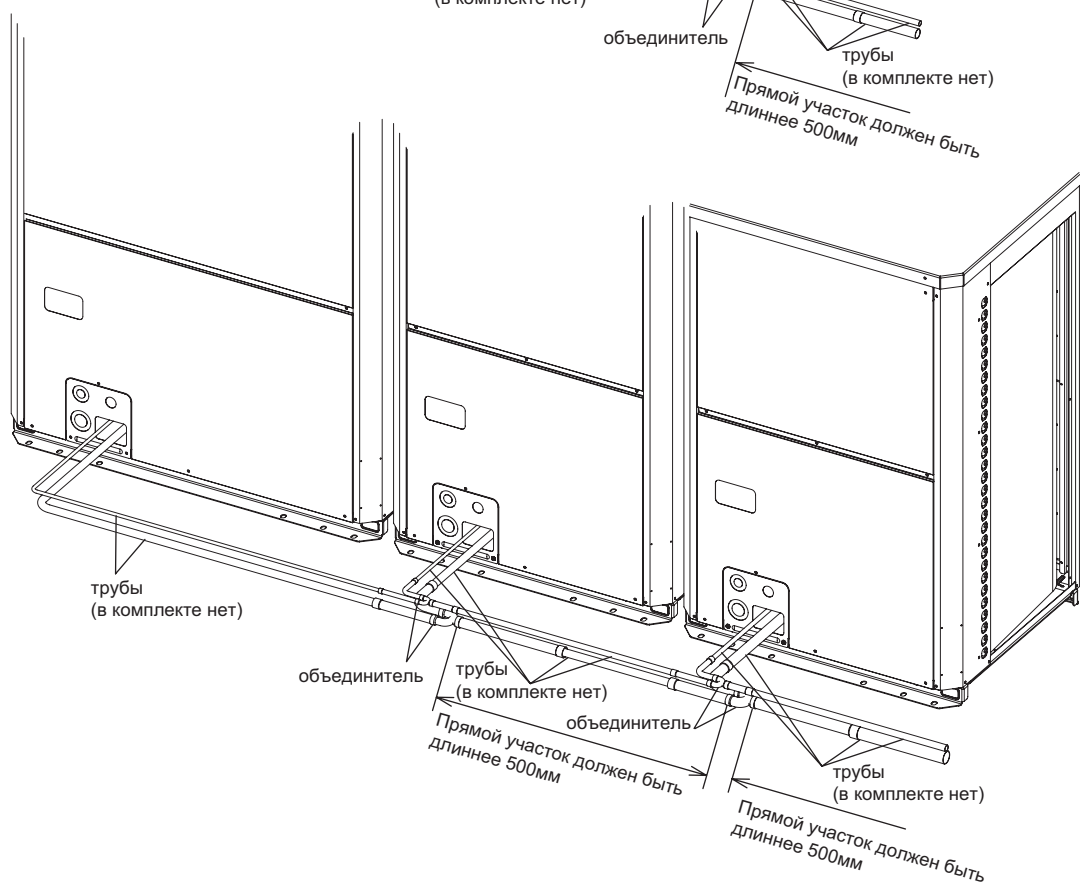

3. Подключение фреоновых труб к наружным блокам PUNY-(E)(H)P-YHM, PUY-(E)P-YHM

3-7. Объединение нескольких наружных блоков PUY-(E)P-YSHM

1) Горизонтальное расположение разветвителя
Отклонение разветвителя, который объединяет блоки, от горизонтального уровня не должно превышать $\pm 15^\circ$.
Если это требование не будет выполнено, то возможен выход прибора из строя.

2) Длина соединительного участка до объединителя
При монтаже разветвителя всегда используйте отрезки труб, поставляемые в комплекте.
Длина прямого участка перед объединителем в направлении от внутренних блоков должна быть не менее 500 мм. Несоблюдение этого требования может привести к неисправности прибора.

3) Подключение объединителя высокого давления к блокам
Следует организовать уклон вниз от наружного блока в сторону объединителя линии высокого давления.

Примечание: рисунок иллюстрирует расположение объединителя блоков.

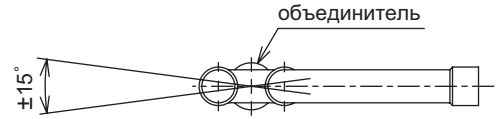

Отклонение объединителя от горизонтального уровня не должно превышать $\pm 15^\circ$.

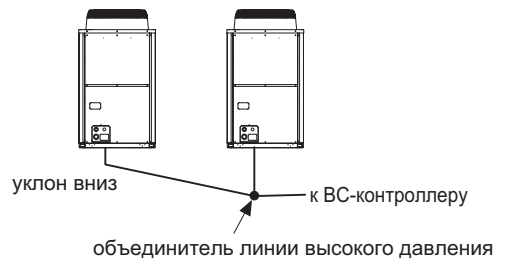

При установке объединителя блоков выше их основания он должен быть расположен не выше, чем 200 мм от основания прибора.

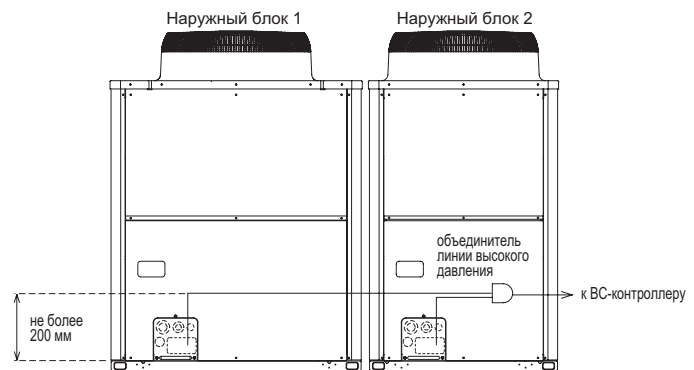

Обратите внимание на следующие рисунки при установке объединителя наружных блоков.

PURY-P YSHM-A

- A: Объединитель линии низкого давления
- B: Объединитель линии высокого давления
- C: Внешние соединения: линия низкого давления
- D: Внешние соединения: линия низкого давления к ВС-контроллеру
- E: Внешние соединения: линия высокого давления к ВС-контроллеру
- F: Прямой участок не менее 500 мм

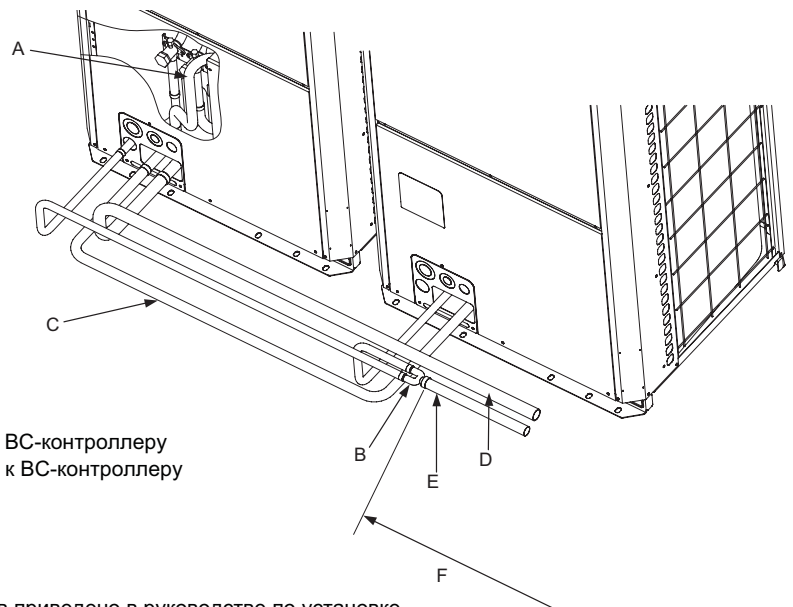

Подробное описание объединения наружных блоков приведено в руководстве по установке.

4. Защита наружных блоков PUHY-(E)(H)P-Y(S)HM, PURY-(E)P-Y(S)HM от погодных условий

В холодных и/или снежных регионах требуется принять соответствующие дополнительные меры для защиты наружного прибора от воздействия снега и ветра. Если дождь или снег попадают на наружный блок при температуре наружного воздуха 10°C и менее, то на входные и выходные решетки блока должны быть закреплены специальные защитные элементы.

Защита от снега и ветра

В холодных и/или снежных регионах рекомендуется устанавливать специальные защитные элементы, показанные ниже.

• Защита от снега

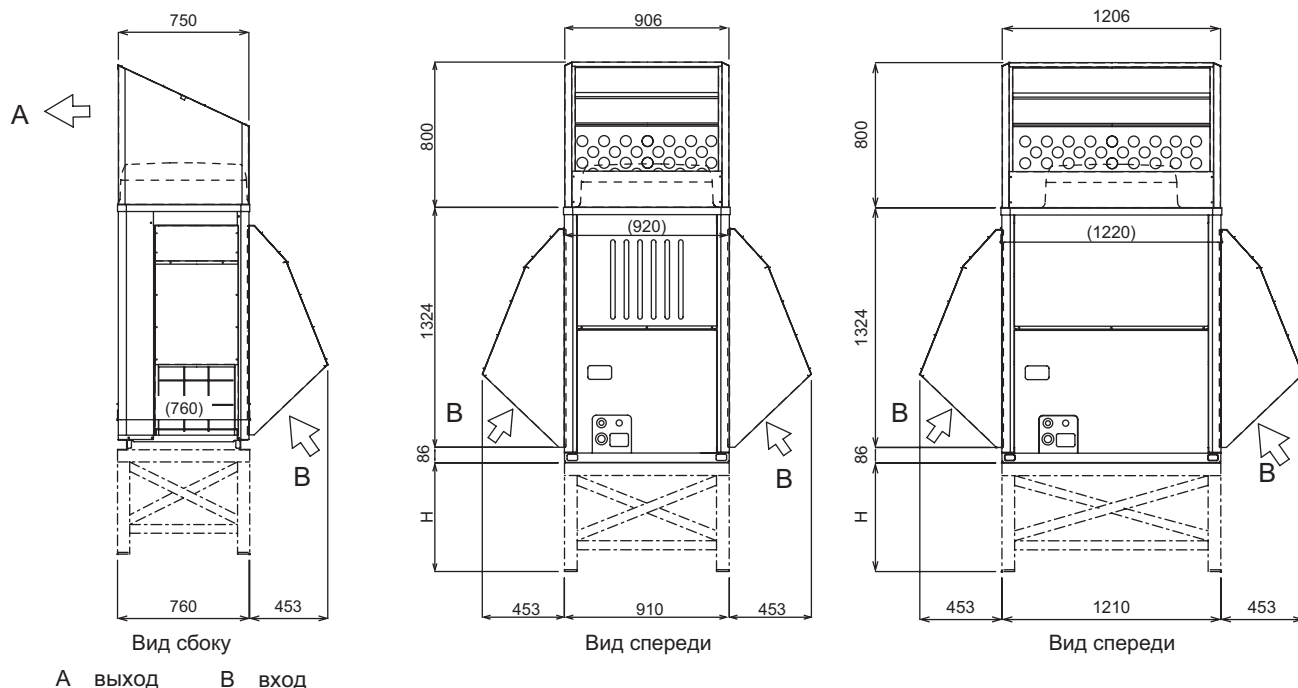

Примечания:

- 1) Высота рамы (H) должна в два раза превышать максимальную высоту снежного покрова. Ширина рамы равна ширине блока. Каркасное основание должно быть выполнено из профилированной стали таким образом, чтобы снег и ветер свободно проникали сквозь конструкцию.
- 2) Установите конструкцию таким образом, чтобы ветер не был направлен в места вздухозабора и выброса воздуха.
- 3) Материалы для изготовления каркаса:
Материал: оцинкованная листовая сталь 1.2Т
Покраска: акриловая эмаль
Цвет: Munsell 5Y8/1 (тот же, что и у прибора)
- 4) При работе блока в режиме обогрева при отрицательной наружной температуре необходимо принять меры против замерзания конденсата в нижней части блока.

• Защита от ветра

Примите соответствующие меры, учитывая конкретное место установки блока.

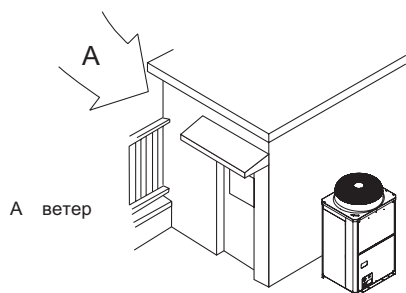

Выбирая место для установки наружного блока, расположите его так, чтобы ветер преимущественного направления не воздействовал на теплообменник: расположите блок по прикрытием строительных конструкций.

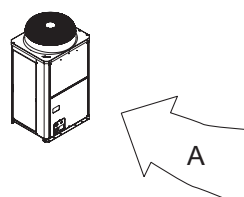

Выбирая место для установки наружного блока, расположите его так, чтобы ветер преимущественного направления не воздействовал на теплообменник: расположите блок передней панелью в направлении ветра.

Меры, направленные на предотвращение последствий вследствие утечки хладагента, должны соответствовать региональным требованиям и стандартам. Если соответствующие меры в региональных документах не прописаны, то можно руководствоваться следующими рекомендациями.

1. Свойства хладагента

Хладагенты R22 и R410A являются безопасными и негорючими. Но поскольку данные вещества тяжелее воздуха, то при утечке они могут скапливаться в нижней зоне помещения, вытесняя воздух. Поэтому ограничивается максимальная концентрация хладагента в воздухе при возникновении утечки в гидравлическом контуре.

- Максимальная безопасная концентрация

Максимальная безопасная концентрация - это концентрация хладагента в воздухе при которой не происходит никаких негативных последствий для организма человека при условии незамедлительного принятия специальных мер. Для систем Сити Мульти данное значение не должно быть превышено ни при каких ситуациях.

Максимальная безопасная концентрация хладагентов R410A/R22: 0.30 кг/м³ (вес хладагента в 1 м³ помещения).

* Максимальная безопасная концентрация хладагента согласно ISO5149, EN378-1.

2. Проверка концентрации и меры при превышении максимально допустимого значения

Максимальная концентрация хладагента в помещении (R_{max}) рассчитывается как отношение суммарной массы хладагента, содержащегося в системе к объему данного помещения (V). Суммарная масса хладагента складывается из заводской заправки и дозаправки в процессе монтажа системы.



Рис. 1. Максимальная концентрация хладагента в помещении при утечке

2-1. Определение объема помещения V

Если в нижней части одно помещение сообщается с другим помещением, и площадь переточного отверстия превышает 0.15% от площади пола, то оба данных помещения рассматриваются в расчете как одно, и объемы их складываются.

2-2. Определение максимального веса хладагента W_{max} при утечке в данное помещение

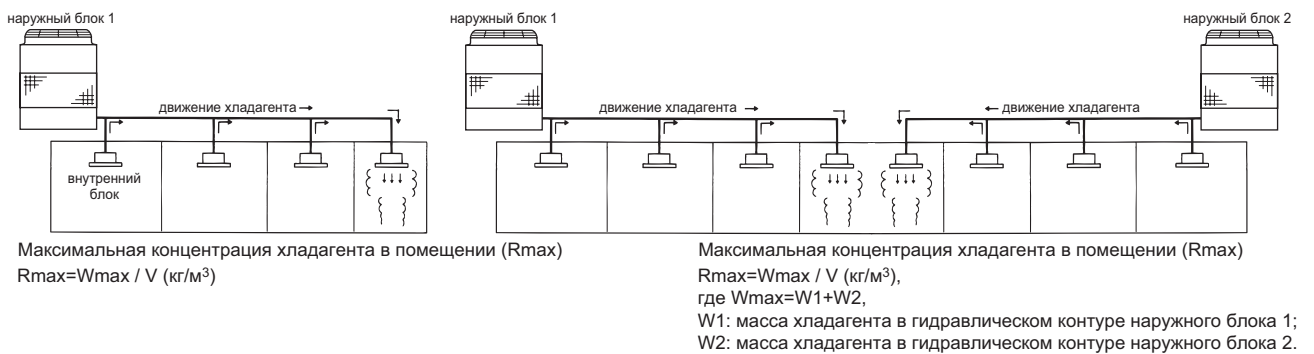
Если в данном помещении находятся внутренние блоки, принадлежащие разным гидравлическим контурам, то для него в расчете учитывается суммарный вес хладагента в обеих системах.

2-3. Разделите вес хладагента W_{max} на объем помещения V, и определите максимальную концентрацию хладагента для данного помещения R_{max}

2-4. Если концентрация хладагента R_{max} при утечке в какое-либо помещение превышает максимально допустимое значение (0.30 кг/м³), то следует предусмотреть следующее:

- 1) „Увеличить объем” помещения за счет организации переточных решеток между помещениями. Переточные решетки должны располагаться в нижней части помещения, и их площадь должна составлять более 0.15% от площади помещения.
- 2) Уменьшить вес хладагента, который может попасть в помещение. Например,
 - избежать установки в одно помещение внутренних блоков, принадлежащих разным гидравлическим контурам;
 - использовать наружные блоки меньшей производительности;
 - уменьшить длину магистрали хладагента.
- 3) Организация притока свежего воздуха в помещение.

Поскольку хладагент тяжелее воздуха, то предпочтительнее подача свежего воздуха в верхнюю часть помещения, чем вытяжка воздуха из верхней части.



Рис. 2. Свежий воздух подается постоянно



Рис. 3. Приток свежего воздуха включается по сигналу датчика хладагента

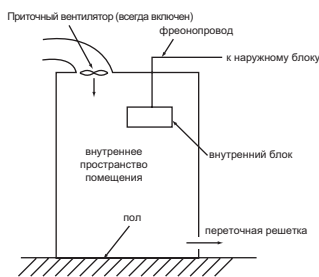

Рис. 4. Магистраль хладагента перекрывается по сигналу датчика хладагента

Примечание 1. Приток свежего воздуха (вариант 3) должен быть организован при возникновении утечки хладагента.

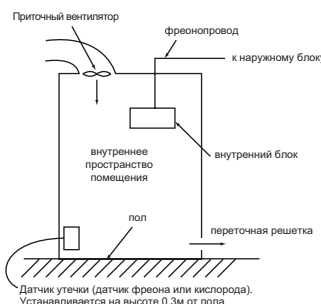
Примечание 2. Гидравлический контур мультизональной системы проверяется на герметичность с помощью опрессовки после монтажа системы.

Для местности, в которой наблюдается сейсмическая активность, дополнительные антивибрационные меры должны быть приняты.

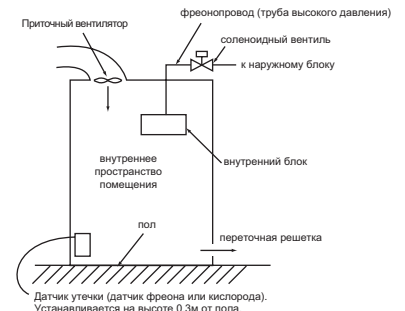
При проектировании гидравлического контура должно быть учтено линейное расширение труб при изменении температуры.

