

# Технические данные

**Mr. SLIM™**

ПОЛУПРОМЫШЛЕННЫЕ  
КОНДИЦИОНЕРЫ

ИЗДАНИЕ 7

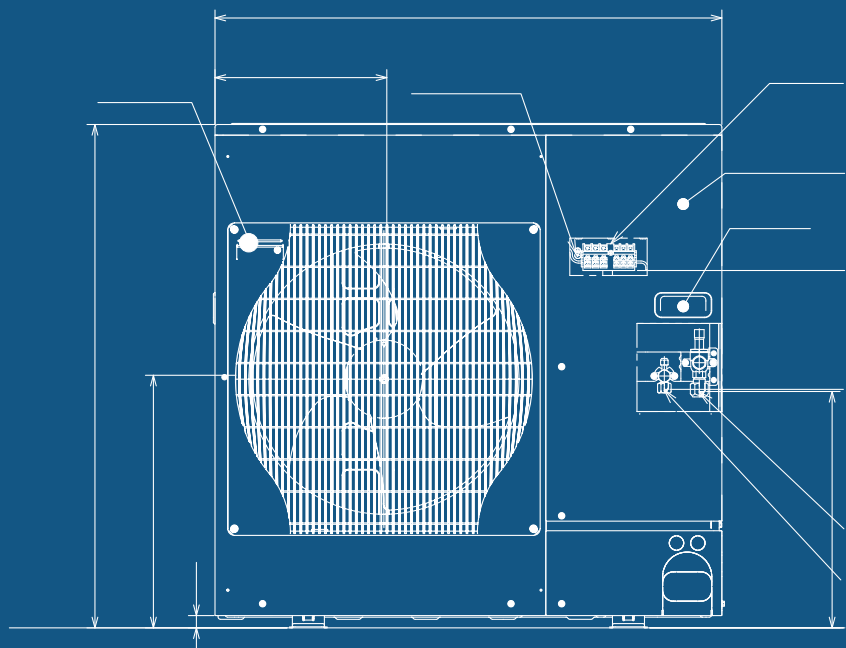

**R410A**

## Содержание

<b>Схема полупромышленной серии Mr. Slim</b>	<b>6</b>
<b>Глава 1. Внутренние блоки</b>	<b>8</b>
<b>1-1. Кассетные блоки PLA-M</b>	<b>8</b>
1. Общие сведения	9
2. Спецификация систем	15
3. Характеристики внутренних блоков	22
4. Коррекция производительности	25
5. Шумовые характеристики	46
6. Размеры	48
7. Схема электрических соединений	49
8. Схема холодильного контура	50
9. Характеристики основных компонентов	51
10. Контрольные точки	53
11. Переключатели и перемычки	54
12. Подсоединение воздухопроводов притока и раздачи	55
13. Эпюры распределения температуры	60
14. Распределение скорости и зона покрытия	68
15. Центр тяжести	68
16. Опции	69
<b>1-2. Настенные блоки РКА-M</b>	<b>90</b>
1. Общие сведения	91
2. Спецификация систем	93
3. Характеристики внутренних блоков	99
4. Коррекция производительности	101
5. Шумовые характеристики	111
6. Размеры	112
7. Схема электрических соединений	115
8. Схема холодильного контура	118
9. Характеристики основных компонентов	119
10. Контрольные точки	121
11. Переключатели и перемычки	123
12. Настройки функций	124
13. Эпюры распределения температуры и скорости	125
14. Центр тяжести	127
15. Опции	127
<b>1-3. Подвесные блоки PCA-M</b>	<b>132</b>
1. Общие сведения	133
2. Спецификация систем	139
2. Спецификация систем	140
3. Характеристики внутренних блоков	144
4. Коррекция производительности	147
5. Шумовые характеристики	166
6. Организация притока свежего воздуха	168
7. Размеры	169
8. Схема электрических соединений	172
9. Схема холодильного контура	173
10. Характеристики основных компонентов	174
11. Контрольные точки	176
12. Переключатели и перемычки	177
13. Эпюры распределения температуры и скорости	178
14. Положение центра тяжести	180
15. Опции	181
<b>1-4. Подвесные блоки для кухни PCA-RP71HAQ</b>	<b>185</b>
1. Общие сведения	186
2. Спецификация систем	187
3. Характеристики внутренних блоков	188
4. Коррекция производительности	189
5. Шумовые характеристики	190
6. Организация притока свежего воздуха	191
7. Размеры	192
8. Схема электрических соединений	193
9. Схема холодильного контура	194
10. Характеристики основных компонентов	195
11. Контрольные точки	196
12. Переключатели и перемычки	198
13. Эпюры распределения температуры и скорости	199
14. Положение центра тяжести	199
15. Опции	199









<b>1-5. НАПОЛЬНЫЕ БЛОКИ PSA-RP</b>	<b>203</b>
1. Общие сведения	204
2. Спецификация систем	206
3. Характеристики внутренних блоков	210
4. Коррекция производительности	212
5. Шумовые характеристики	220
6. Размеры	221
7. Схема электрических соединений	222
8. Схема холодильного контура	223
9. Характеристики основных компонентов	224
10. Контрольные точки	225
11. Переключатели и перемычки	226
12. Эпюры распределения температуры и зона покрытия	227
13. Положение центра тяжести	228
14. Опции	228
<b>1-6. Канальные блоки PEAD-M</b>	<b>229</b>
1. Общие сведения	230
2. Спецификация систем	231
3. Характеристики внутренних блоков	237
4. Коррекция производительности	240
5. Напорные характеристики вентилятора	278
6. Шумовые характеристики	285
7. Размеры	293
8. Схема электрических соединений	296
9. Схема холодильного контура	296
10. Характеристики основных компонентов	297
11. Контрольные точки	299
12. Переключатели и перемычки	301
13. Положение центра тяжести	302
14. Опции	302
<b>1-7. Канальные блоки PEA-RP</b>	<b>305</b>
1. Общие сведения	306
2. Спецификация систем	307
3. Характеристики внутренних блоков	309
4. Коррекция производительности	310
5. Шумовые характеристики	319
6. Напорные характеристики вентилятора	320
7. Размеры	321
8. Схема электрических соединений	324
9. Схема холодильного контура	326
10. Характеристики основных компонентов	327
11. Контрольные точки	328
12. Переключатели и перемычки	330
13. Опции	330
<b>Глава 2. Наружные блоки</b>	<b>331</b>
<b>2-1. Наружные блоки серии Deluxe Power Inverter PUAZ-ZRP VKA/VHA/YKA</b>	<b>331</b>
1. Общие сведения	332
2. Спецификация	333
3. Шумовые характеристики	337
4. Стандартные рабочие характеристики	339
5. Коррекция производительности	341
6. Размеры	345
7. Схема электрических соединений	348
8. Схема холодильного контура	354
9. Характеристики основных компонентов	357
10. Контрольные точки	360
11. Переключатели и разъемы	368
12. Опции	371

<b>2-2. Наружные блоки серии STANDARD INVERTER SUZ-KA-VA6</b>	<b>395</b>
1. Общие сведения	396
2. Спецификация	397
3. Шумовые характеристики	399
4. Размеры	400
5. Схема электрических соединений	401
6. Схема холодильного контура	404
7. Длина магистрали и перепад высот	406
8. Рабочие характеристики	407
9. Управление	410
10. Характеристики основных компонентов	411
11. Контрольные точки	412
12. Сервисные функции	414
13. Опции	414
<b>2-3. Наружные блоки серии STANDARD INVERTER PUHZ-P</b>	<b>420</b>
1. Общие сведения	421
2. Спецификация	422
3. Шумовые характеристики	425
4. Стандартные рабочие характеристики	427
5. Коррекция производительности	428
6. Размеры	432
7. Схема электрических соединений	434
8. Схема холодильного контура	438
9. Характеристики основных компонентов	440
10. Контрольные точки	443
11. Переключатели и разъемы	450
12. Опции	453
<b>2-4. Наружные блоки без инвертора серии PU-P</b>	<b>454</b>
1. Общие сведения	455
2. Спецификация	456
3. Шумовые характеристики	458
4. Стандартные рабочие параметры	459
5. Коррекция производительности	460
6. Размеры	462
7. Схема электрических соединений	464
8. Схема холодильного контура	466
9. Характеристики основных компонентов	467
10. Контрольные точки	469
11. Переключатели и разъемы	470
12. Диапазон рабочих температур	471
13. Опции	471
<b>2-5. Наружные блоки серии Zubadan Inverter PUHZ-SHW</b>	<b>472</b>
1. Общие сведения	473
2. Спецификация	474
3. Коррекция производительности	477
4. Шумовые характеристики	481
5. Размеры	482
6. Схема электрических соединений	484
7. Схема холодильного контура	488
8. Характеристики основных компонентов	489
9. Контрольные точки	492
10. Переключатели и разъемы	502
11. Опции	505
<b>2-6. Электрические соединения</b>	<b>506</b>
1. Параметры электрических цепей	507
2. Схема электрических соединений НБ и ВБ	509
2. Раздельное электропитание ВБ и НБ	510
3. Линия связи между ВБ и НБ	511
4. Подключение к сети M-NET (City Multi)	512
<b>2-8. Синхронные мультисистемы</b>	<b>514</b>
1. Общие сведения	515
2. Комбинации компонентов мультисистемы	516
3. Параметры холодильного контура	517
<b>2-9. Специальные сервисные режимы</b>	<b>526</b>
1. Сбор хладагента в наружный блок (откачка)	527
2. Тестовый режим	527
3. Принудительный режим	528

<b>Глава 3. Поиск неисправностей</b>	<b>530</b>
<b>3-1. Поиск неисправностей внутренних блоков</b>	<b>530</b>
1. Проверка кодов неисправности	531
2. Индикация кодов неисправности	534
3. Таблица кодов неисправности	536
4. Проверка неисправности по симптомам	541
5. Аварийное (принудительное) включение	542
<b>3-2. Поиск неисправностей наружных блоков</b>	<b>544</b>
1. Общие указания	545
2. Тестовый пуск	545
3. Самодиагностика	551
4. Индикация кодов неисправности	558
5. Таблица кодов неисправностей PUHZ-ZRP	559
6. Таблица кодов неисправностей PUHZ-P	566
7. Таблица кодов неисправностей PU-P	573
8. Таблица кодов неисправностей PUHZ-SHW	577
9. Ошибки обмена данными в сети M-NET	586
10. Поиск неисправности по описанию дефекта	588
11. Проверка основных компонентов	598
12. Светодиодная индикация наружного блока	604
13. Диагностический прибор PAC-SK52ST	608
14. Диагностический индикатор на плате PU-P	618
15. Поиск неисправности SUZ-KA	623
<b>Глава 4. Настройка специальных функций</b>	<b>631</b>
1. Список специальных функций	632
2. Режим настройки функций	634
3. Функции ротации и резервирования	640
4. Спуск/подъем решетки с фильтром	644
<b>Глава 5. Контроль рабочих параметров с пульта управления</b>	<b>650</b>
1. Режим контроля рабочих параметров	651
2. Номера рабочих параметров	653
3. Расшифровка символьной индикации	657
<b>Глава 7. Режим проверки и обслуживания</b>	<b>662</b>
1. Режим контроля рабочих параметров	663
2. Результаты проверки рабочих параметров	667
3. Режим контроля утечки хладагента	668
<b>Глава 8. Контроллер ККБ PAC-IF012B-E</b>	<b>671</b>
1. Рекомендации по применению прибора	672
2. Настройка DIP-переключателей на плате контроллера	673
3. Входные цепи прибора	674
4. Выходные цепи прибора	675
5. Диагностика и проверка режимов работы	676
6. Комплектация и размеры	677
<b>Глава 9. Каскадный контроллер фреоновых секций PAC-IF013B-E</b>	<b>678</b>
1. Общие сведения	679
2. Конфигурация системы	680
3. Электрические соединения	681
4. Входные цепи прибора	682
5. Выходные цепи прибора	683
6. Настройка DIP-переключателей на плате контроллера	683
7. Использование SD-карты памяти	684
8. Таблица кодов неисправностей	685
9. Рекомендации по применению прибора	686

## Универсальные внутренние блоки

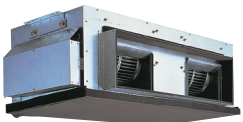
Модель	Тип	Индекс производительности											Стр.	
		35	50	60	71	100	125	140	200	250	400	500		
Кассетные: PLA-M•EA			●	●	●	●	●	●	●					8
Настенные: PKA-M•LAL PKA-M•HAL PKA-M•KAL			●	●										90
			●	●										
					●	●	●							
Подвесные: PCA-M•KA			●	●	●	●	●	●	●					132
Подвесные для кухни: PCA-RP•HAQ					●									185
Напольные: PSA-RP•KA					●	●	●	●						203
Канальные: PEAD-M•JA(L) PEA-RP•GAQ			●	●	●	●	●	●	●					229
										●	●	●	●	305

## Наружные блоки серии Deluxe Power Inverter

Модель	Тип	Индекс производительности										стр.
		25	35	50	60	71	100	125	140	200	250	
PUHZ-ZRP-VKA/VHA (220 В)	охлаждение или нагрев		1~ ●	1~ ●	1~ ●	1~ ●	1~ ●	1~ ●	1~ ●			331
PUHZ-ZRP-YKA (380 В)							3~ ●	3~ ●	3~ ●	3~ ●	3~ ●	



## Наружные блоки серии Standard Inverter

Модель	Тип	Индекс производительности										стр.
		25	35	50	60	71	100	125	140	200	250	
SUZ-KA-VA6 (220 В)	охлаждение или нагрев	1~ ●	1~ ●	1~ ●	1~ ●	1~ ●						395
PUHZ-P-VHA (220 В)							1~ ●	1~ ●	1~ ●			
PUHZ-P-YHA (380 В) PUHZ-P-YKA2 (380 В)								3~ ●	3~ ●	3~ ●	3~ ●	3~ ●



## Наружные блоки без инвертора

Модель	Тип	Индекс производительности										стр.
		25	35	50	60	71	100	125	140	200	250	
PU-P-VHAR3 (220 В)	только охлаждение					1~ ●	1~ ●					545
PU-P-YHAR6 (380 В)						3~ ●	3~ ●	3~ ●	3~ ●			



## Наружные блоки серии Zubadan Inverter

Модель	Индекс производительности											стр.	
	45	50	75	80	100	112	120	140	160	200	230		
PUHZ-SHW-VHA (220 В) PUHZ-SHW-YHA (380 В) PUHZ-SHW-YKA2 (380 В)				1~ ●		1~ (3~) ●		(3~) ●				3~ ●	472



Обозначения:

- 1~ ● однофазная сеть электропитания
- 3~ ● трехфазная сеть электропитания

1-1. Кассетные блоки PLA-M



Содержание раздела

1. Общие сведения	9
2. Спецификация систем	15
3. Характеристики внутренних блоков	22
4. Коррекция производительности	25
5. Шумовые характеристики	46
6. Размеры	48
7. Схема электрических соединений	49
8. Схема холодильного контура	50
9. Характеристики основных компонентов	51
10. Контрольные точки	53
11. Переключатели и перемычки	54
12. Подсоединение воздуховодов притока и раздачи	55
13. Эпюры распределения температуры	60
14. Распределение скорости и зона покрытия	68
15. Центр тяжести	68
16. Опции	69

Типоразмер	35	50	60	71	100	125	140	200	250	400	500
PLA-M•EA	●	●	●	●	●	●	●				

## 1.1 Внешний вид блоков PLA-M35/50/60/71/100/125/140EA

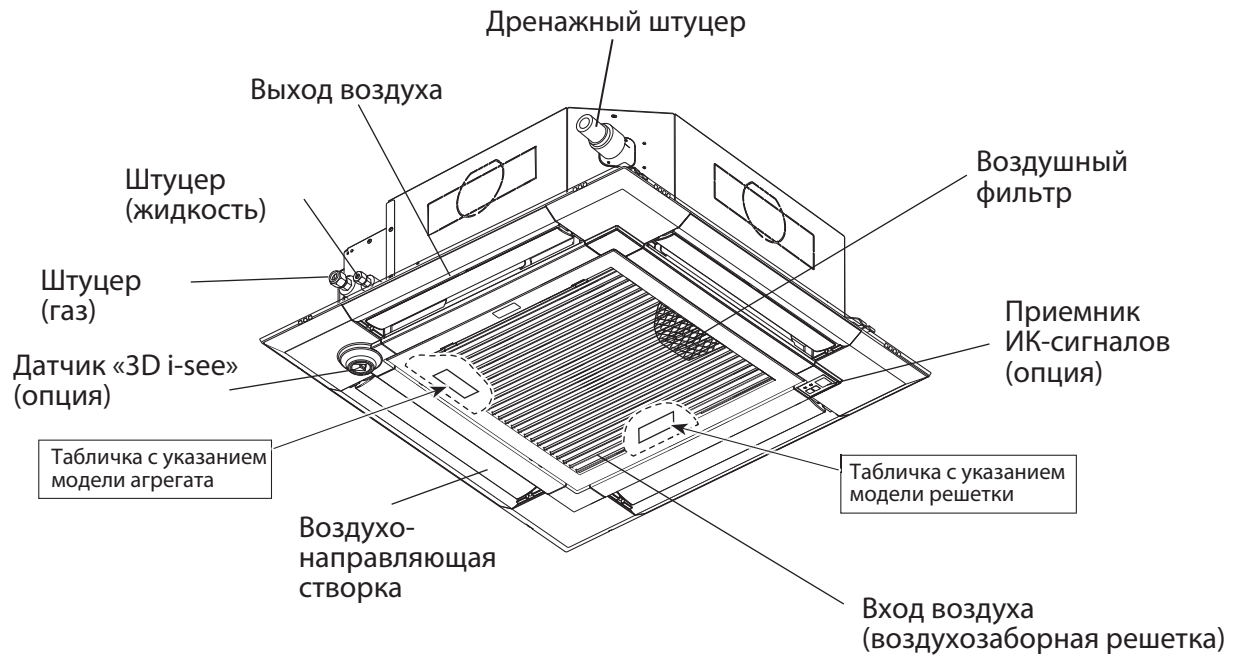

## 1.2 БЕСПРОВОДНОЙ ПУЛЬТ УПРАВЛЕНИЯ (опция)

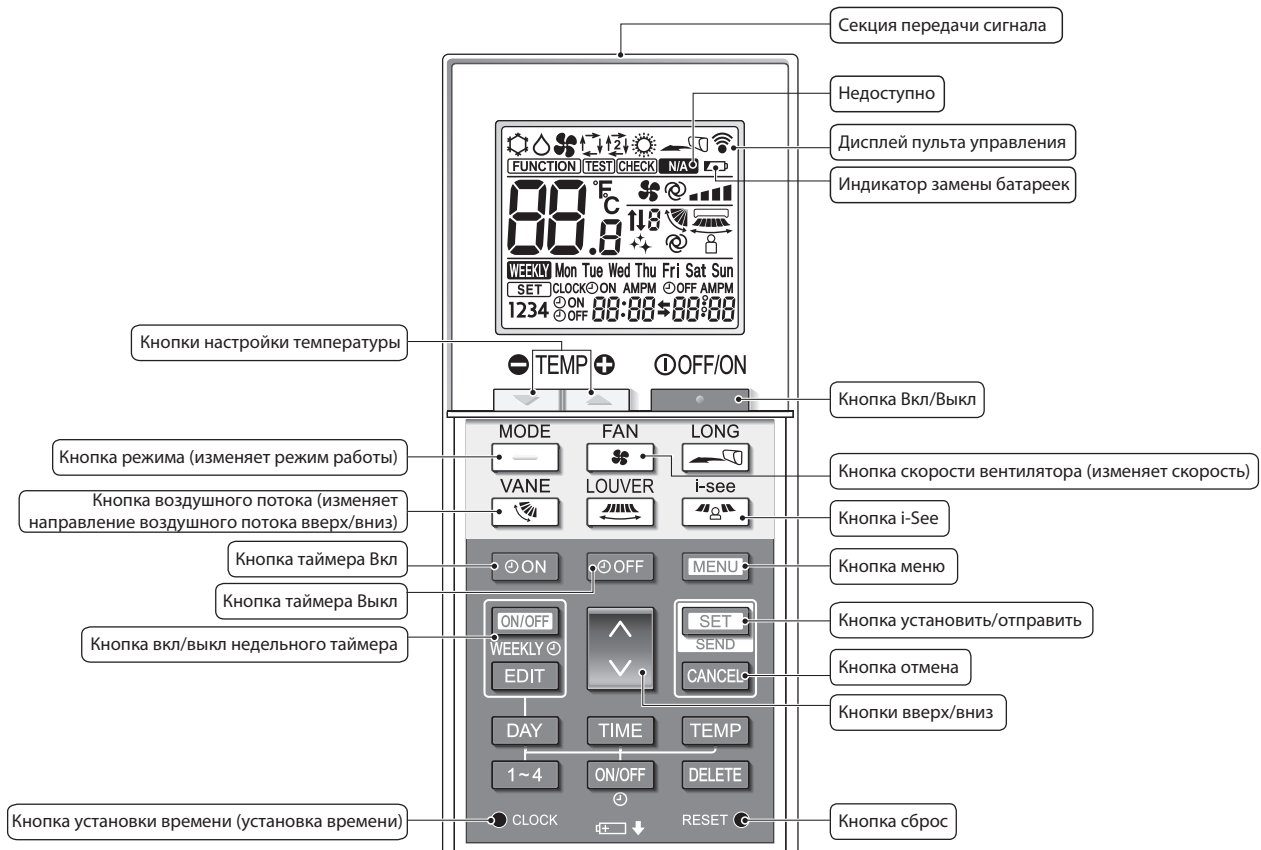

**Режим работы**

- Охлаждение
- Осушение
- Вентиляция
- Авто
- Нагрев

**Недоступно**  
Появляется при выборе неподдерживаемой функции.

**Индикатор замены батареек**  
Появляется при низком заряде батареек.

**Настройка температуры**  
Единица измерения температуры может быть изменена. Смотрите подробности в руководстве по монтажу.

**Настройка скорости вентилятора**

**Настройка направляющей**

Режим 1   Режим 2   Режим 3   Режим 4   Режим 5   Режим качания   Авто

**Датчик 3D i-See (распределение воздушного потока)**

По умолчанию   Прямой   Непрямой

При выборе прямого или непрямого воздушного потока, настройка направляющей «Авто».



## 1-3. ПРОВОДНОЙ ПУЛЬТ УПРАВЛЕНИЯ (опция) PAR-40MAA

Функции, которые могут быть использованы, ограничены в соответствии с моделью.

### Экран

Главный экран может отображаться в двух разных режимах: «Полный» и «Упрощенный». Заводская настройка «Полный».

#### Полный режим

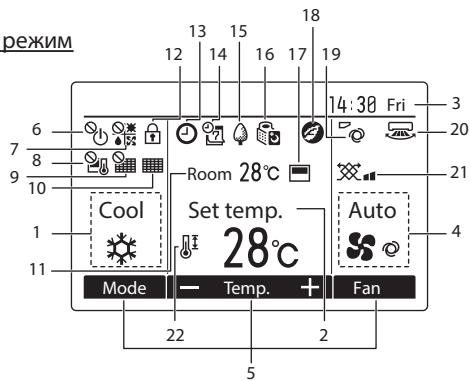

#### Упрощенный режим

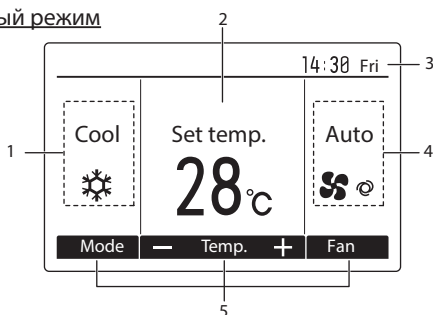

#### Примечание.

Все символы отображены для объяснения.

#### 1 Режим работы

Отображается режим работы внутреннего блока.

#### 2 Уставка температуры

Отображается уставка температуры.

#### 3 Часы (смотрите руководство по монтажу)

Отображается текущее время.

#### 4 Скорость вентилятора

Отображается уставка скорости вентилятора.

#### 5 Подсказка по функциям кнопок

Отображаются функции соответствующих кнопок.

#### 6

Отображается при центральном управлении Вкл/Выкл.

#### 7

Отображается при центральном управлении режимом работы.

#### 8

Отображается при центральном управлении уставкой температуры.

#### 9

Отображается при центральном управлении функцией сброса символа замены фильтра.

#### 10

Отображается при необходимости обслуживания фильтра.

#### 11 Температура в помещении (смотрите руководство по монтажу)

Отображается фактическая темп. в помещении.

#### 12

Отображается при заблокированных кнопках.

#### 13

Отображается, когда включены таймер Вкл/Выкл или функция ночного охлаждения.

#### 14

Отображается при включении недельного таймера.

#### 15

Отображается во время работы блоков в режиме энергосбережения.

#### 16

Отображается во время работы наружных блоков в маломощном режиме.

#### 17

Отображается, когда встроенный датчик темп. на индивидуальном пульте управления активирован для контроля температуры в помещении (а).

Отображается, когда датчик температуры на внутреннем блоке активирован для контроля температуры в помещении.

#### 18

Отображается, когда блоки работают в энергосберегающем режиме с датчиком 3D i-See.

#### 19

Отображается настройка горизонтальной направляющей.

#### 20

Отображается настройка вертикальной направляющей.

#### 21

Отображается настройка вентиляции.

#### 22

Отображается при ограничении диапазона уставки целевой температуры.

### Интерфейс пульта

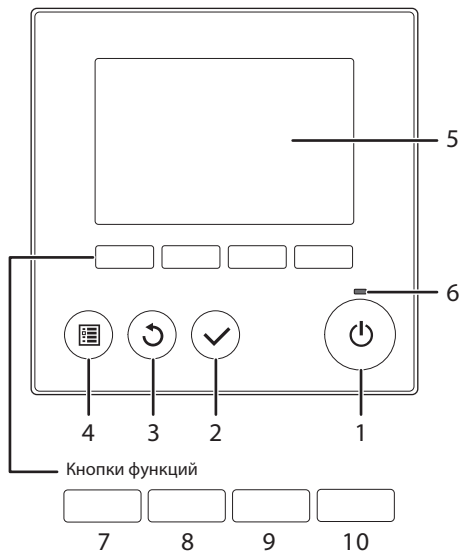

#### 1 Кнопка Вкл/Выкл

Нажмите для Вкл/Выкл внутреннего блока.

#### 2 Кнопка Выбор

Нажмите для сохранения настроек.

#### 3 Кнопка Возврат

Нажмите для возврата к предыдущему экрану.

#### 4 Кнопка Меню

Нажмите для вызова главного меню.

#### 5 Подсветка ЖК-дисплея

Отображаются рабочие настройки. Когда подсветка выключена, нажатие любой кнопки включает подсветку и она остается включенной в течение некоторого времени в зависимости от экрана.

#### 6 Индикатор Вкл/Выкл

Этот индикатор включен зеленым цветом во время работы блока. Индикатор мигает во время запуска пульта управления или при неисправности.

Функции кнопок функций изменяются в зависимости от экрана. Смотрите подсказки по функциям кнопок, которые отображаются в нижней части ЖК-дисплея, выполняемых на данном экране.

При центральном управлении системой подсказки по функциям заблокированных кнопок не отображаются.

#### Главный экран

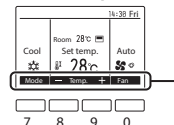

#### Главное меню

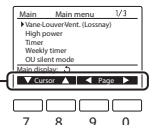

Подсказки по функциям кнопок

#### 7 Кнопка функции F1

Главный экран: нажмите для изменения режима работы. Главное меню: Нажмите для перемещения курсора вниз.

#### 8 Кнопка функции F2

Главный экран: нажмите для уменьшения температуры. Главное меню: Нажмите для перемещения курсора вверх.

#### 9 Кнопка функции F3

Главный экран: нажмите для увеличения температуры. Главное меню: Нажмите для перехода к предыдущей странице.

#### 10 Кнопка функции F4

Главный экран: нажмите для изменения скорости вентилятора. Главное меню: Нажмите для перехода к следующей странице.

- Если подсветка выключена, нажатие любой кнопки включает подсветку не выполняя функцию кнопки. (Исключая кнопку Вкл/Выкл.)
- Большинство настроек (исключая Вкл/Выкл, режим, скорость вентилятора, температуру) может выполняться на экране Меню.

## 1.4 Структура меню

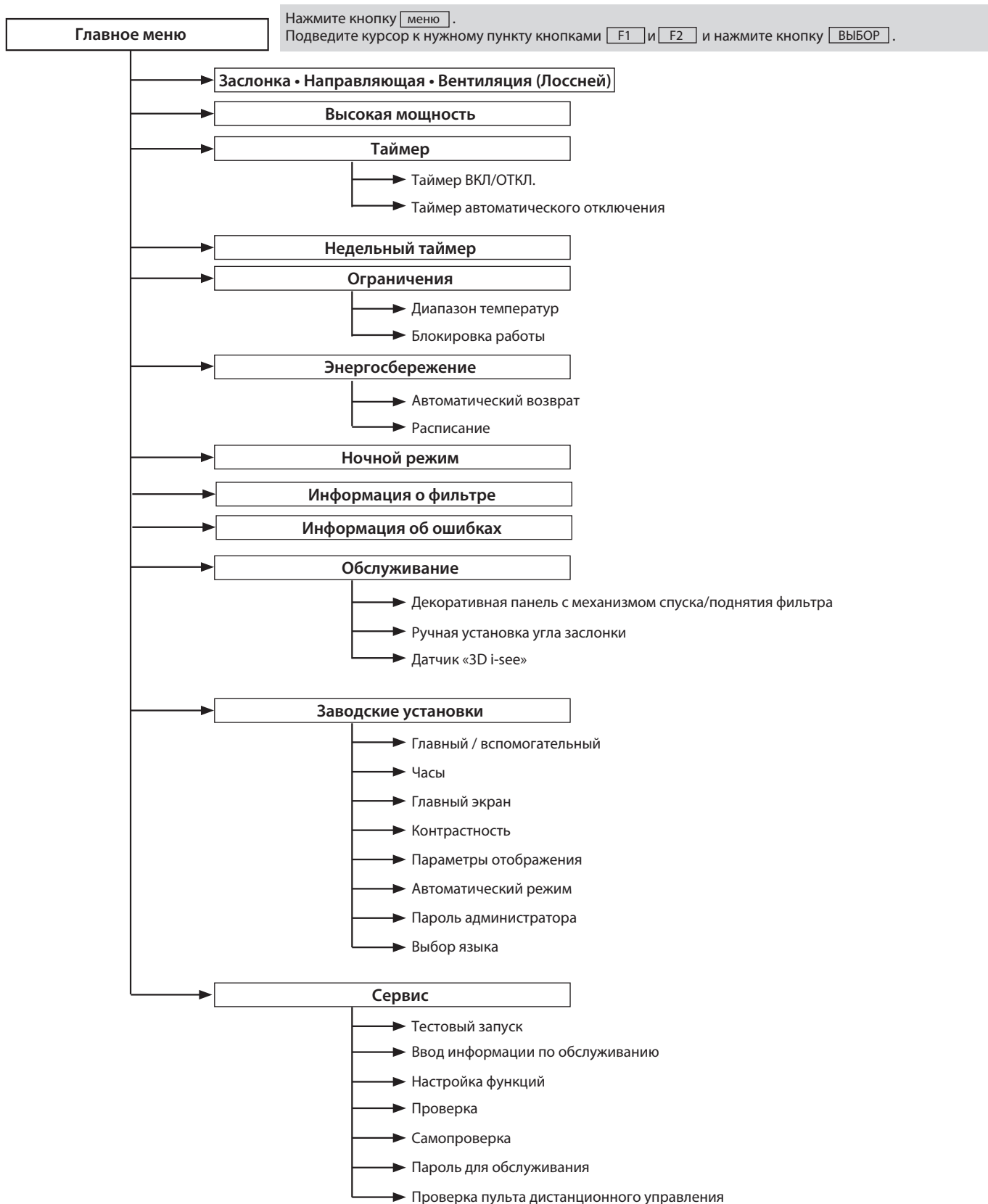

Не все функции доступны для всех моделей внутренних блоков.

Отображаемые меню		Подробности установки
Заслонка - Направляющая - Вентиляция (Лоссней)		Используется для установки угла заслонки. • Выберите нужное положение заслонки из пяти различных установок. Используется для включения/выключения направляющей. • Выберите нужное из «включено» и «выключено». Используется для установки режима вентиляции. • Выберите нужный режим из «выключено», «низкий» и «высокий».
Высокая мощность**		Используется для быстрого достижения комфортной комнатной температуры • Блок может работать в режиме высокой мощности до 30 минут.
Таймер	Таймер ВКЛ/ОТКЛ.*	Используется для установки времени включения и выключения. • Время может быть установлено с 5-минутным интервалом. * Необходима установка текущего времени.
	Таймер автоматического отключения	Используется для установки времени автоматического отключения. • Время может быть задано в диапазоне от 30 до 240 минут с шагом 10 минут.
Информация о фильтре		Используется для проверки состояния фильтра. • Значок фильтра может быть сброшен.
Информация об ошибках		Используется для отображения информации об ошибках при их возникновении. • Может отображаться следующая информация: код ошибки, источник ошибки, адрес холодильного контура, модель блока, заводской номер, контактная информация (телефон дилера). * Чтобы данные о модели блока, заводском номере и контактная информация отображались, их нужно предварительно ввести.
Недельный таймер*		Используется для установки времени включения и выключения функции недельного таймера. • До восьми операций может быть установлено на каждый день. * Необходима установка текущего времени. * Недоступно, когда активирован таймер ВКЛ/ОТКЛ.
Энергосбережение	Автоматический возврат	Используется для работы блоков на достижение уставки температуры в течение определенного периода времени после работы в режиме энергосбережения. • Период времени может быть задан в диапазоне от 30 до 120 минут с шагом 10 минут. * Эта функция недоступна при ограничении заданного температурного диапазона.
	Расписание*	Устанавливает время запуска/остановки работы блоков в энергосберегающем режиме для каждого дня недели и режимы энергосбережения. • Может быть установлено до четырех режимов энергосбережения на каждый день. • Время может быть установлено с 5-минутным интервалом. • Энергосберегающий режим может быть установлен в диапазоне от 0 или 50 % до 90 % с шагом 10 %. * Необходима установка текущего времени.
Ночной режим*		Используется для настройки ночного режима. • Выберите «Да» для включения настройки и «Нет» для выключения настройки. Может быть установлен диапазон температуры и время запуска/остановки. * Необходима установка текущего времени.
Ограничения	Диапазон температур	Используется для ограничения диапазона уставок температуры. • Для разных режимов работы могут быть установлены различные диапазоны температур.
	Блокировка работы	Используется для блокировки выбранных функций. • Заблокированные функции не работают.
Обслуживание	Панель с механизмом спуска/поднятия фильтра	Декоративная панель с механизмом удаленного управления спуском и поднятием фильтра для высоких помещений.
	Ручная установка угла заслонки	Используется для установки угла каждой заслонки в фиксированном положении.
	Датчик «3D i-see»	Используется для управления следующими функциями датчика «3D i-see»: • Распределение воздуха                      • Режим энергосбережения                      • Сезонный поток воздуха
Заводские установки	Главный / Вспомогательный	При подключении двух пультов управления один из них должен быть назначен вспомогательным.
	Часы	Используется для установки текущего времени.
	Главный экран	Используется для переключения между «Полным» и «Базовым» режимами главного экрана. • По умолчанию установлен «Полный» режим.
	Контрастность	Используется для регулировки контрастности экрана.

\*\* Данная функция недоступна для наружных блоков серии SUZ и некоторых моделей наружных блоков P-серии.

Отображаемые меню		Подробности установки
Заводские установки	Параметры отображения	<p>Выполните настройки отображения соответствующих параметров пульта управления по мере необходимости.</p> <p><b>Часы:</b> Заводская установка «Да» и «24-часовой» формат.</p> <p><b>Температура:</b> Выберите или Цельсия (°C) или Фаренгейта (°F).</p> <p><b>Комнатная температура:</b> Установите отображается или нет.</p> <p><b>Автоматический режим:</b> Установите отображение в автоматическом режиме или только автоотображение.</p>
	Автоматический режим	<p>Выберите, будет ли использоваться автоматический режим или нет.</p> <p>* Эта настройка действует только в случае взаимосвязи внутренних блоков с функцией автоматического режима.</p>
	Пароль администратора	<p>Пароль администратора необходим для настройки следующих параметров.</p> <ul style="list-style-type: none"> <li>• Установка таймера</li> <li>• Настройка энергосберегающего режима</li> <li>• Установка недельного таймера</li> <li>• Настройка ограничений</li> <li>• Установка тихого режима работы наружного блока</li> <li>• Установка ночного режима</li> </ul>
	Выбор языка	Используется для выбора языка интерфейса.
Сервис	Тестовый запуск	<p>Выберите «Тестовый запуск» в сервисном меню для перехода в меню тестового запуска.</p> <ul style="list-style-type: none"> <li>• Тестовый запуск</li> <li>• Тестовый запуск дренажного насоса</li> </ul>
	Ввод информации по обслуживанию	<p>Выберите «Ввод информации по обслуживанию» в сервисном меню для перехода к окну информации по обслуживанию.</p> <p>В окне информации по обслуживанию могут быть выполнены следующие установки:</p> <ul style="list-style-type: none"> <li>• Ввод наименования модели</li> <li>• Ввод серийного номера</li> <li>• Ввод контактной информации дилера</li> </ul>
	Настройка функций	Выполните настройки функций внутреннего блока с помощью пульта управления, при необходимости.
	Проверка	<p><b>История ошибок:</b> Отображается история ошибок и выполняется удаление истории ошибок.</p> <p><b>Проверка утечки хладагента**:</b> Может быть определена утечка хладагента.</p> <p><b>Плановое обслуживание**:</b> Может отображаться дата обслуживания внутреннего и наружного блоков.</p> <p><b>Запрос параметров**:</b> Возможность проверки подробных параметров работы, включая температуру каждого термистора и историю ошибок.</p>
	Самопроверка	Возможность проверки истории ошибок каждого блока с помощью пульта управления.
	Пароль для обслуживания	Выполните указанные шаги для изменения пароля обслуживания.
	Проверка пульта управления	Если пульт управления не работает должным образом, используйте функцию проверки пульта управления для поиска и устранения неисправностей.

\*\* Данная функция недоступна для наружных блоков серии SUZ и некоторых моделей наружных блоков P-серии.

### Комбинации с наружными блоками серии Zubadan Inverter PUNZ-SHW

Модель		внутренний блок		PLA-M100EA	PLA-M100EA	PLA-M125EA	
		наружный блок		PUNZ-SHW112VHA	PUNZ-SHW112YHA	PUNZ-SHW140YHA	
Электропитание				от наружного блока			
				220 В, 1 фаза, 50 Гц	380 В, 3 фазы, 50 Гц	380 В, 3 фазы, 50 Гц	
Хладагент				R410A			
Охлаждение	Производительность	номинал	кВт	10,0	10,0	12,5	
		максимум	кВт	11,4	11,4	14,0	
		минимум	кВт	4,9	4,9	5,5	
	Коэффициент производит. по явной теплоте SHF	номинал		0,79	0,79	0,78	
	Потребляемая мощность	номинал	кВт	2,940	2,940	5,000	
	Коэффициент энергоэффективности EER			3,40	3,40	2,50	
	Годовое энергопотребление		кВт*ч/г	661	661	858	
	Класс энергоэффективности SEER			5,3	5,3	-	
Класс энергоэффективности			A	A	-		
Нагрев	Производительность	номинал	кВт	11,2	11,2	14,0	
		максимум	кВт	14,0	14,0	16,0	
		минимум	кВт	4,5	4,5	5,0	
	Потребляемая мощность	номинал	кВт	2,793	2,793	4,000	
	Коэффициент энергоэффективности COP			4,01	4,01	3,50	
	Годовое энергопотребление		кВт*ч/г	4445	4445	6506	
	Коэффициент энергоэффективности SCOP			4,0	4,0	-	
Класс энергоэффективности			A+	A+	-		
Рабочий ток (макс.)			A	35,5	13,5	13,7	
Внутренний блок	Потребляемая мощность	номинал	кВт	0,07	0,07	0,10	
	Рабочий ток (макс.)			A	0,46	0,46	
	Размеры	высота	мм	298	298	298	
		ширина	мм	840	840	840	
		глубина	мм	840	840	840	
	Масса		кг	24	24	26	
	Расход воздуха	низкая	м <sup>3</sup> /мин.	19,0	19,0	21,0	
		средняя2	м <sup>3</sup> /мин.	23,0	23,0	25,0	
		средняя	м <sup>3</sup> /мин.	26,0	26,0	28,0	
		высокая	м <sup>3</sup> /мин.	29,0	29,0	31,0	
	Внешнее статическое давление			Па	-	-	
	Уровень звукового давления	низкая	дБА	31	31	33	
		средняя2	дБА	34	34	37	
средняя		дБА	37	37	41		
высокая		дБА	40	40	44		
Уровень звукового давления (охлаждение)			дБ	61	61		
Наружный блок	Размеры	высота	мм	1350	1350	1350	
		ширина	мм	950	950	950	
		глубина	мм	330 (+30)	330 (+30)	330 (+30)	
	Масса		кг	120	134	134	
	Расход воздуха	охлаждение	номинал	м <sup>3</sup> /мин.	100,0	100,0	100,0
		нагрев	номинал	м <sup>3</sup> /мин.	100,0	100,0	100,0
	Уровень звукового давления	охлаждение	номинал	дБА	51	51	51
			малошумн.	дБА	48	48	48
		нагрев	номинал	дБА	52	52	52
	Уровень звукового давления (охлаждение)			дБ	69	69	
Рабочий ток (макс.)			A	35,0	13,0		
Номинал автоматического выключателя			A	40	16		
Фреоно-провод	Диаметр жидкостной линии		мм	9,52	9,52	9,52	
	Диаметр газовой линии		мм	15,88	15,88	15,88	
	Макс. длина магистрали		м	75	75	75	
	Макс. перепад высот		м	30	30	30	
Диапазон температур наружного воздуха	Режим охлаждения	максимум	°C	46	46	46	
		минимум	°C	-5 (-15* - при установленной панели защиты от ветра)			
	Режим нагрева	максимум	°C	21	21	21	
		минимум	°C	-25	-25	-25	

### Комбинации с наружными блоками серии Deluxe Power Inverter PUHZ-ZRP

Модель	внутренний блок			PLA-M35EA	PLA-M50EA	PLA-M60EA	PLA-M71EA	
	наружный блок			PUHZ-ZRP35VKA2	PUHZ-ZRP50VKA2	PUHZ-ZRP60VHA2	PUHZ-ZRP71VHA2	
Электропитание				от наружного блока				
				220 В, 1 фаза, 50 Гц	220 В, 1 фаза, 50 Гц	220 В, 1 фаза, 50 Гц	220 В, 1 фаза, 50 Гц	
Хладагент				R410A				
Охлаждение	Производительность	номинал	кВт	3,6	5,0	6,1	7,1	
		максимум	кВт	4,5	5,6	6,5	8,1	
		минимум	кВт	1,6	2,3	2,7	3,3	
	Коэффициент производит. по явной теплоте SHF	номинал		0,84	0,81	0,77	0,73	
	Потребляемая мощность	номинал	кВт	0,83	1,42	1,75	1,87	
	Коэффициент энергоэффективности EER			4,32	3,53	3,49	3,80	
	Годовое энергопотребление		кВт*ч/г	174	258	321	341	
	Класс энергоэффективности SEER			7,2	6,7	6,6	7,2	
	Класс энергоэффективности			A++	A++	A++	A++	
Нагрев	Производительность	номинал	кВт	4,1	6,0	7,0	8,0	
		максимум	кВт	5,8	7,3	8,2	10,2	
		минимум	кВт	1,6	2,5	2,8	3,5	
	Потребляемая мощность	номинал	кВт	0,92	1,81	2,07	2,11	
	Коэффициент энергоэффективности COP			4,44	3,32	3,39	3,79	
	Годовое энергопотребление		кВт*ч/г	764	1212	1418	1402	
	Коэффициент энергоэффективности SCOP			4,5	4,3	4,3	4,6	
	Класс энергоэффективности			A+	A+	A+	A+	
Рабочий ток (макс.)				A	13,2	13,2	19,2	
Внутренний блок	Потребляемая мощность	номинал	кВт	0,03	0,03	0,03	0,04	
	Рабочий ток (макс.)			A	0,20	0,22	0,24	
	Размеры	высота	мм	258	258	258	258	
		ширина	мм	840	840	840	840	
		глубина	мм	840	840	840	840	
	Масса		кг	19	19	21	21	
	Расход воздуха	низкая	м³/мин.	11,0	12,0	12,0	14,0	
		средняя2	м³/мин.	13,0	14,0	14,0	17,0	
		средняя	м³/мин.	15,0	16,0	16,0	19,0	
		высокая	м³/мин.	16,0	18,0	18,0	21,0	
	Внешнее статическое давление				Па	-	-	-
	Уровень звукового давления	низкая	дБА	26	27	27	28	
		средняя2	дБА	28	29	29	30	
		средняя	дБА	29	31	31	32	
высокая		дБА	31	32	32	34		
Уровень звукового давления (охлаждение)				дБ	51	54	56	
Наружный блок	Размеры	высота	мм	630	630	943	943	
		ширина	мм	809	809	950	950	
		глубина	мм	300 (+23)	300 (+23)	330 (+30)	330 (+30)	
	Масса		кг	43	46	70	70	
	Расход воздуха	охлаждение	номинал	м³/мин.	45,0	45,0	55,0	55,0
		нагрев	номинал	м³/мин.	45,0	45,0	55,0	55,0
	Уровень звукового давления	охлаждение	номинал	дБА	44	44	47	47
			малошумн.	дБА	41	41	44	44
		нагрев	номинал	дБА	46	46	48	48
	Уровень звукового давления (охлаждение)				дБ	65	65	67
Рабочий ток (макс.)				A	13,0	13,0	19,0	
Номинал автоматического выключателя				A	16	16	25	
Фреоно-провод	Диаметр жидкостной линии			мм	6,35	6,35	9,52	
	Диаметр газовой линии			мм	12,7	12,7	15,88	
	Макс. длина магистрали			м	50	50	50	
	Макс. перепад высот			м	30	30	30	
Диапазон температур наружного воздуха	Режим охлаждения	максимум	°C	46	46	46	46	
		минимум	°C	-5 (-15* - при установленной панели защиты от ветра)				
	Режим нагрева	максимум	°C	21	21	21	21	
		минимум	°C	-11	-11	-20	-20	

Модель		внутренний блок		PLA-M100EA		PLA-M100EA	
		наружный блок		PUHZ-ZRP100VKA3		PUHZ-ZRP100YKA3	
Электропитание				от наружного блока			
				220 В, 1 фаза, 50 Гц		380 В, 3 фазы, 50 Гц	
Хладагент				R410A			
Охлаждение	Производительность	номинал	кВт	9,5	9,5		
		максимум	кВт	11,4	11,4		
		минимум	кВт	4,9	4,9		
	Коэффициент производит. по явной теплоте SHF	номинал		0,74	0,74		
	Потребляемая мощность	номинал	кВт	2,23	2,23		
	Коэффициент энергоэффективности EER			4,26	4,26		
	Годовое энергопотребление		кВт*ч/г	465	476		
	Класс энергоэффективности SEER			7,1	6,9		
Класс энергоэффективности			A++	A++			
Нагрев	Производительность	номинал	кВт	11,2	11,2		
		максимум	кВт	14,0	14,0		
		минимум	кВт	4,5	4,5		
	Потребляемая мощность	номинал	кВт	2,69	2,69		
	Коэффициент энергоэффективности COP			4,17	4,17		
	Годовое энергопотребление		кВт*ч/г	2468	2468		
	Коэффициент энергоэффективности SCOP			4,4	4,4		
Класс энергоэффективности			A+	A+			
Рабочий ток (макс.)				A	27,0	8,5	
Внутренний блок	Потребляемая мощность		номинал	кВт	0,07	0,07	
	Рабочий ток (макс.)			A	0,46	0,46	
	Размеры	высота	мм	298	298		
		ширина	мм	840	840		
		глубина	мм	840	840		
	Масса			кг	24	24	
	Расход воздуха	низкая	м <sup>3</sup> /мин.	19,0	19,0		
		средняя2	м <sup>3</sup> /мин.	23,0	23,0		
		средняя	м <sup>3</sup> /мин.	26,0	26,0		
		высокая	м <sup>3</sup> /мин.	29,0	29,0		
	Внешнее статическое давление			Па	-	-	
	Уровень звукового давления	низкая	дБА	31	31		
		средняя2	дБА	34	34		
		средняя	дБА	37	37		
высокая		дБА	40	40			
Уровень звукового давления (охлаждение)			дБ	61	61		
Наружный блок	Размеры	высота	мм	1338	1338		
		ширина	мм	1050	1050		
		глубина	мм	330 (+40)	330 (+40)		
	Масса			кг	116	123	
	Расход воздуха	охлаждение	номинал	м <sup>3</sup> /мин.	110,0	110,0	
		нагрев	номинал	м <sup>3</sup> /мин.	110,0	110,0	
	Уровень звукового давления	охлаждение	номинал	дБА	49	49	
			малошумн.	дБА	46	46	
		нагрев	номинал	дБА	51	51	
	Уровень звукового давления (охлаждение)			дБ	69	69	
	Рабочий ток (макс.)			A	26,5	8,0	
	Номинал автоматического выключателя			A	32	16	
	Фреоно-провод	Диаметр жидкостной линии		мм	9,52	9,52	
Диаметр газовой линии		мм	15,88	15,88			
Макс. длина магистрали		м	75	75			
Макс. перепад высот		м	30	30			
Диапазон температур наружного воздуха	Режим охлаждения	максимум	°C	46	46		
		минимум	°C	-5 (-15* - при установленной панели защиты от ветра)			
	Режим нагрева	максимум	°C	21	21		
		минимум	°C	-20	-20		

Комбинации с наружными блоками серии Standard Inverter: PUHZ-P

## 2. Спецификация систем

Технические данные Mr. Slim (R410A)

Модель	внутренний блок			PLA-M125EA	PLA-M125EA	PLA-M140EA	PLA-M140EA	
	наружный блок			PUHZ-ZRP125VKA3	PUHZ-ZRP125YKA3	PUHZ-ZRP140VKA3	PUHZ-ZRP140YKA3	
Электропитание				от наружного блока				
				220 В, 1 фаза, 50 Гц	380 В, 3 фазы, 50 Гц	220 В, 1 фаза, 50 Гц	380 В, 3 фазы, 50 Гц	
Хладагент				R410A				
Охлаждение	Производительность	номинал	кВт	12,5	12,5	13,4	13,4	
		максимум	кВт	14,0	14,0	15,0	15,0	
		минимум	кВт	5,5	5,5	6,2	6,2	
	Коэффициент производит. по явной теплоте SHF	номинал		0,71	0,71	0,72	0,72	
	Потребляемая мощность	номинал	кВт	3,87	3,87	4,39	4,39	
	Коэффициент энергоэффективности EER			3,23	3,23	3,05	3,05	
	Годовое энергопотребление		кВт*ч/г	-	-	-	-	
	Класс энергоэффективности SEER			-	-	-	-	
Класс энергоэффективности				-	-	-	-	
Нагрев	Производительность	номинал	кВт	14,0	14,0	16,0	16,0	
		максимум	кВт	16,0	16,0	18,0	18,0	
		минимум	кВт	5,0	5,0	5,7	5,7	
	Потребляемая мощность	номинал	кВт	3,77	3,77	4,90	4,90	
	Коэффициент энергоэффективности COP			3,71	3,71	3,26	3,26	
	Годовое энергопотребление		кВт*ч/г	-	-	-	-	
	Коэффициент энергоэффективности SCOP			-	-	-	-	
	Класс энергоэффективности				-	-	-	-
Рабочий ток (макс.)				A	27,2	10,2	28,7	13,7
Внутренний блок	Потребляемая мощность	номинал	кВт	0,10	0,10	0,10	0,10	
	Рабочий ток (макс.)		A	0,66	0,66	0,66	0,66	
	Размеры	высота	мм	298	298	298	298	
		ширина	мм	840	840	840	840	
		глубина	мм	840	840	840	840	
	Масса		кг	26	26	26	26	
	Расход воздуха	низкая	м³/мин.	21,0	21,0	24,0	24,0	
		средняя2	м³/мин.	25,0	25,0	26,0	26,0	
		средняя	м³/мин.	28,0	28,0	29,0	29,0	
		высокая	м³/мин.	31,0	31,0	32,0	32,0	
	Внешнее статическое давление				Па	-	-	-
	Уровень звукового давления	низкая	дБА	33	33	36	36	
		средняя2	дБА	37	37	39	39	
		средняя	дБА	41	41	42	42	
высокая		дБА	44	44	44	44		
Уровень звукового давления (охлаждение)				дБ	65	65	65	
Наружный блок	Размеры	высота	мм	1338	1338	1338	1338	
		ширина	мм	1050	1050	1050	1050	
		глубина	мм	330 (+40)	330 (+40)	330 (+40)	330 (+40)	
	Масса		кг	116	125	118	131	
	Расход воздуха	охлаждение	номинал	м³/мин.	120,0	120,0	120,0	120,0
		нагрев	номинал	м³/мин.	120,0	120,0	120,0	120,0
	Уровень звукового давления	охлаждение	номинал	дБА	50	50	50	50
			малошумн.	дБА	47	47	47	47
		нагрев	номинал	дБА	52	52	52	52
	Уровень звукового давления (охлаждение)				дБ	70	70	70
	Рабочий ток (макс.)				A	26,5	9,5	28,0
Номинал автоматического выключателя				A	32	16	40	16
Фреоно-провод	Диаметр жидкостной линии		мм	9,52	9,52	9,52	9,52	
	Диаметр газовой линии		мм	15,88	15,88	15,88	15,88	
	Макс. длина магистрали		м	75	75	75	75	
	Макс. перепад высот		м	30	30	30	30	
	Диапазон температур наружного воздуха	Режим охлаждения	максимум	°C	46	46	46	46
минимум			°C	-5 (-15* - при установленной панели защиты от ветра)				
Режим нагрева		максимум	°C	21	21	21	21	
		минимум	°C	-20	-20	-20	-20	



## Комбинации с наружными блоками серии Standard Inverter SUZ-KA и PUHZ-P

Модель		внутренний блок		PLA-M35EA	PLA-M50EA	PLA-M60EA	PLA-M71EA	
		наружный блок		SUZ-KA35VA6	SUZ-KA50VA6	SUZ-KA60VA6	SUZ-KA71VA6	
Электропитание				от наружного блока				
				220 В, 1 фаза, 50 Гц	220 В, 1 фаза, 50 Гц	220 В, 1 фаза, 50 Гц	220 В, 1 фаза, 50 Гц	
Хладагент				R410A				
Охлаждение	Производительность	номинал	кВт	3,6	5,5	5,7	7,1	
		максимум	кВт	3,9	5,6	6,3	8,1	
		минимум	кВт	1,4	2,3	2,3	2,8	
	Кoeffициент производит. по явной теплоте SHF	номинал		0,84	0,81	0,76	0,73	
	Потребляемая мощность	номинал	кВт	1,02	1,61	1,76	2,10	
	Кoeffициент энергоэффективности EER			3,50	3,40	3,23	3,38	
	Годовое энергопотребление		кВт*ч/г	181	295	307	400	
	Класс энергоэффективности SEER			6,9	6,5	6,5	6,2	
Класс энергоэффективности			A++	A++	A++	A++		
Нагрев	Производительность	номинал	кВт	4,1	5,8	6,9	8,0	
		максимум	кВт	5,0	7,2	8,0	10,2	
		минимум	кВт	1,7	1,7	2,5	2,6	
	Потребляемая мощность	номинал	кВт	1,00	1,69	1,97	2,24	
	Кoeffициент энергоэффективности COP			4,10	3,43	3,50	3,56	
	Годовое энергопотребление		кВт*ч/г	826	1505	1498	1888	
	Кoeffициент энергоэффективности SCOP			4,4	4,0	4,3	4,3	
	Класс энергоэффективности			A+	A+	A+	A+	
Рабочий ток (макс.)		A	8,4	12,2	14,2	16,4		
Внутренний блок	Потребляемая мощность	номинал	кВт	0,03	0,03	0,03	0,04	
		Рабочий ток (макс.)	A	0,20	0,22	0,24	0,27	
	Размеры	высота	мм	258	258	258	258	
		ширина	мм	840	840	840	840	
		глубина	мм	840	840	840	840	
	Масса		кг	19	19	21	21	
	Расход воздуха	низкая	м <sup>3</sup> /мин.	11,0	12,0	12,0	14,0	
		средняя2	м <sup>3</sup> /мин.	13,0	14,0	14,0	17,0	
		средняя	м <sup>3</sup> /мин.	15,0	16,0	16,0	19,0	
		высокая	м <sup>3</sup> /мин.	16,0	18,0	18,0	21,0	
	Внешнее статическое давление		Па	-	-	-	-	
	Уровень звукового давления	низкая	дБА	26	27	27	28	
		средняя2	дБА	28	29	29	30	
средняя		дБА	29	31	31	32		
высокая		дБА	31	32	32	34		
Уровень звукового давления (охлаждение)		дБ	51	54	54	56		
Наружный блок	Размеры	высота	мм	550	880	880	880	
		ширина	мм	800	840	840	840	
		глубина	мм	285	330	330	330	
	Масса		кг	35	54	50	53	
	Расход воздуха	охлаждение	номинал	м <sup>3</sup> /мин.	36,3	44,6	40,9	50,1
		нагрев	номинал	м <sup>3</sup> /мин.	34,8	44,6	49,2	48,2
	Уровень звукового давления	охлаждение	номинал	дБА	49	52	55	55
			малошумн.	дБА	-	-	-	-
		нагрев	номинал	дБА	50	52	55	55
	Уровень звукового давления (охлаждение)		дБ	62	65	65	69	
Рабочий ток (макс.)		A	8,2	12,0	14,0	16,1		
Номинал автоматического выключателя		A	10	20	20	20		
Фреоно-провод	Диаметр жидкостной линии	мм	6,35	6,35	6,35	9,52		
	Диаметр газовой линии	мм	9,52	12,7	15,88	15,88		
	Макс. длина магистрали	м	20	30	30	30		
	Макс. перепад высот	м	12	30	30	30		
Диапазон температур наружного воздуха	Режим охлаждения	максимум	°C	46	46	46	46	
		минимум	°C	-10	-15	-15	-15	
	Режим нагрева	максимум	°C	24	24	24	24	
		минимум	°C	-10	-10	-10	-10	

## 2. Спецификация систем

Технические данные Mr. Slim (R410A)

Модель	внутренний блок		PLA-M100EA	PLA-M125EA	PLA-M140EA		
	наружный блок		PUHZ-P100VKA	PUHZ-P125VKA	PUHZ-P140VKA		
Электропитание			от наружного блока				
			220 В, 1 фаза, 50 Гц	220 В, 1 фаза, 50 Гц	220 В, 1 фаза, 50 Гц		
Хладагент			R410A				
Охлаждение	Производительность	номинал	кВт	9,4	12,1	13,6	
		максимум	кВт	10,6	13,0	14,1	
		минимум	кВт	3,7	5,6	5,8	
	Коэффициент производит. по явной теплоте SHF	номинал		0,77	0,73	0,70	
	Потребляемая мощность	номинал	кВт	3,18	4,10	5,41	
	Коэффициент энергоэффективности EER			2,95	2,95	2,51	
	Годовое энергопотребление		кВт*ч/г	538	-	-	
	Класс энергоэффективности SEER			6,1	-	-	
Класс энергоэффективности			A++	-	-		
Нагрев	Производительность	номинал	кВт	11,2	13,5	15,0	
		максимум	кВт	12,5	15,0	15,8	
		минимум	кВт	2,8	4,8	4,9	
	Потребляемая мощность	номинал	кВт	3,26	3,73	4,67	
	Коэффициент энергоэффективности COP			3,43	3,61	3,21	
	Годовое энергопотребление		кВт*ч/г	2432	-	-	
	Коэффициент энергоэффективности SCOP			4,6	-	-	
Класс энергоэффективности			A++	-	-		
Рабочий ток (макс.)		A	20,5	27,2	30,7		
Внутренний блок	Потребляемая мощность	номинал	кВт	0,07	0,10	0,10	
	Рабочий ток (макс.)		A	0,46	0,66	0,66	
	Размеры	высота	мм	298	298	298	
		ширина	мм	840	840	840	
		глубина	мм	840	840	840	
	Масса		кг	24	26	26	
	Расход воздуха	низкая	м³/мин.	19,0	21,0	24,0	
		средняя2	м³/мин.	23,0	25,0	26,0	
		средняя	м³/мин.	26,0	28,0	29,0	
		высокая	м³/мин.	29,0	31,0	32,0	
	Внешнее статическое давление		Па	-	-	-	
	Уровень звукового давления	низкая	дБА	31	33	36	
		средняя2	дБА	34	37	39	
средняя		дБА	37	41	42		
высокая		дБА	40	44	44		
Уровень звукового давления (охлаждение)		дБ	61	65	65		
Наружный блок	Размеры	высота	мм	981	981	981	
		ширина	мм	1050	1050	1050	
		глубина	мм	330 (+40)	330 (+40)	330 (+40)	
	Масса		кг	76	84	84	
	Расход воздуха	охлаждение	номинал	м³/мин.	79	86	86
		нагрев	номинал	м³/мин.	79	92	92
	Уровень звукового давления	охлаждение	номинал	дБА	51	54	56
			малошумн.	дБА	49	52	54
		нагрев	номинал	дБА	54	56	57
Уровень звукового давления (охлаждение)		дБ	70	72	75		
Рабочий ток (макс.)		A	20	26,5	30		
Номинал автоматического выключателя		A	32	32	40		
Фреоно-провод	Диаметр жидкостной линии	мм	9,52	9,52	9,52		
	Диаметр газовой линии	мм	15,88	15,88	15,88		
	Макс. длина магистрали	м	50	50	50		
	Макс. перепад высот	м	30	30	30		
Диапазон температур наружного воздуха	Режим охлаждения	максимум	°C	46	46	46	
		минимум	°C	-5 (-15* - при установленной панели защиты от ветра)			
	Режим нагрева	максимум	°C	21	21	21	
		минимум	°C	-15	-15	-15	

Модель	внутренний блок			PLA-M100EA	PLA-M125EA	PLA-M140EA		
	наружный блок			PUHZ-P100YKA	PUHZ-P125YKA	PUHZ-P140YKA		
Электропитание				от наружного блока				
				380 В, 3 фазы, 50 Гц	380 В, 3 фазы, 50 Гц	380 В, 3 фазы, 50 Гц		
Хладагент				R410A				
Охлаждение	Производительность	номинал	кВт	9,4	12,1	13,6		
		максимум	кВт	10,6	13,0	14,1		
		минимум	кВт	3,7	5,6	5,8		
	Коэффициент производит. по явной теплоте SHF	номинал		0,77	0,73	0,70		
	Потребляемая мощность	номинал	кВт	3,18	4,10	5,42		
	Коэффициент энергоэффективности EER			2,95	2,95	2,51		
	Годовое энергопотребление		кВт*ч/г	538	-	-		
	Класс энергоэффективности SEER			6,1	-	-		
Класс энергоэффективности				A++	-	-		
Нагрев	Производительность	номинал	кВт	11,2	13,5	15,0		
		максимум	кВт	12,5	15,0	15,8		
		минимум	кВт	2,8	4,8	4,9		
	Потребляемая мощность	номинал	кВт	3,26	3,73	4,67		
	Коэффициент энергоэффективности COP			3,43	3,61	3,21		
	Годовое энергопотребление		кВт*ч/г	2432	-	-		
	Коэффициент энергоэффективности SCOP			4,6	-	-		
	Класс энергоэффективности				A++	-	-	
Рабочий ток (макс.)				A	12,2	12,2		
Внутренний блок	Потребляемая мощность		номинал	кВт	0,07	0,10	0,10	
	Рабочий ток (макс.)				A	0,66	0,66	
	Размеры		высота	мм	298	298	298	
			ширина	мм	840	840	840	
			глубина	мм	840	840	840	
	Масса			кг	24	26	26	
	Расход воздуха		низкая	м <sup>3</sup> /мин.	19,0	21,0	24,0	
			средняя2	м <sup>3</sup> /мин.	23,0	25,0	26,0	
			средняя	м <sup>3</sup> /мин.	26,0	28,0	29,0	
			высокая	м <sup>3</sup> /мин.	29,0	31,0	32,0	
	Внешнее статическое давление				-	-	-	
	Уровень звукового давления		низкая	дБА	31	33	36	
			средняя2	дБА	34	37	39	
средняя			дБА	37	41	42		
высокая			дБА	40	44	44		
Уровень звукового давления (охлаждение)				дБ	65	65		
Наружный блок	Размеры		высота	мм	981	981	981	
			ширина	мм	1050	1050	1050	
			глубина	мм	330 (+40)	330 (+40)	330 (+40)	
	Масса			кг	78	85	85	
	Расход воздуха	охлаждение	номинал	м <sup>3</sup> /мин.	79	86	86	
		нагрев	номинал	м <sup>3</sup> /мин.	79	92	92	
	Уровень звукового давления	охлаждение	номинал	дБА	51	54	56	
			малошумн.	дБА	49	52	54	
		нагрев	номинал	дБА	54	56	57	
	Уровень звукового давления (охлаждение)				дБ	70	72	75
	Рабочий ток (макс.)				A	11,5	11,5	
	Номинал автоматического выключателя				A	16	16	
	Фреоно-провод	Диаметр жидкостной линии		мм	9,52	9,52	9,52	
Диаметр газовой линии		мм	15,88	15,88	15,88			
Макс. длина магистрали		м	50	50	50			
Макс. перепад высот		м	30	30	30			
Диапазон температур наружного воздуха	Режим охлаждения		максимум	°C	46	46		
			минимум	°C	-5 (-15* - при установленной панели защиты от ветра)			
	Режим нагрева		максимум	°C	21	21		
			минимум	°C	-15	-15	-15	

### 3. Характеристики внутренних блоков

Технические данные Mr. Slim (R410A)

Модель			PLA-M35EA.UK	
Режим			охлаждение	нагрев
Электропитание			220 В, 1 фаза 50 Гц	
Потребляемая мощность		кВт	0,03	0,03
Рабочий ток		А	0,20	0,18
Цвет внешних панелей решетки			Munsell 1.0Y 9.2/0.2	
Теплообменник			оребранный	
Вентилятор	Тип (привод) × количество		радиальный (непосредственный) × 1	
	Потребляемая мощность		кВт	0,05
	Расход воздуха (низ-сред2-сред-выс)		м³/мин.	11-13-15-16
	Внешнее статическое давление		Па	0 (подача воздуха непосредственно в помещение)
Электрический нагреватель			-	
Устройства управления и контроля			пульт дистанционного управления, встроенный термостат	
Уровень звукового давления (низ-сред2-сред-выс)		дБА	26-28-29-31	
Дренажный шланг			32 (наружный диам.)	
Размеры	ширина	мм	Агрегат: 840	Решетка: 950
	глубина	мм	Агрегат: 840	Решетка: 950
	высота	мм	Агрегат: 258	Решетка: 40
Масса		кг	Агрегат: 19	Решетка: 5

Модель			PLA-M50EA.UK	
Режим			охлаждение	нагрев
Электропитание			220 В, 1 фаза 50 Гц	
Потребляемая мощность		кВт	0,03	0,03
Рабочий ток		А	0,22	0,20
Цвет внешних панелей решетки			Munsell 1.0Y 9.2/0.2	
Теплообменник			оребранный	
Вентилятор	Тип (привод) × количество		радиальный (непосредственный) × 1	
	Потребляемая мощность		кВт	0,05
	Расход воздуха (низ-сред2-сред-выс)		м³/мин.	12-14-16-18
	Внешнее статическое давление		Па	0 (подача воздуха непосредственно в помещение)
Электрический нагреватель			-	
Устройства управления и контроля			пульт дистанционного управления, встроенный термостат	
Уровень звукового давления (низ-сред2-сред-выс)		дБА	27-29-31-32	
Дренажный шланг			32 (наружный диам.)	
Размеры	ширина	мм	Агрегат: 840	Решетка: 950
	глубина	мм	Агрегат: 840	Решетка: 950
	высота	мм	Агрегат: 258	Решетка: 40
Масса		кг	Агрегат: 19	Решетка: 5

Модель			PLA-M60EA.UK	
Режим			охлаждение	нагрев
Электропитание			220 В, 1 фаза 50 Гц	
Потребляемая мощность		кВт	0,03	0,03
Рабочий ток		А	0,24	0,22
Цвет внешних панелей решетки			Munsell 1.0Y 9.2/0.2	
Теплообменник			оребранный	
Вентилятор	Тип (привод) × количество		радиальный (непосредственный) × 1	
	Потребляемая мощность		кВт	0,05
	Расход воздуха (низ-сред2-сред-выс)		м³/мин.	12-14-16-18
	Внешнее статическое давление		Па	0 (подача воздуха непосредственно в помещение)
Электрический нагреватель			-	
Устройства управления и контроля			пульт дистанционного управления, встроенный термостат	
Уровень звукового давления (низ-сред2-сред-выс)		дБА	27-29-31-32	
Дренажный шланг			32 (наружный диам.)	
Размеры	ширина	мм	Агрегат: 840	Решетка: 950
	глубина	мм	Агрегат: 840	Решетка: 950
	высота	мм	Агрегат: 258	Решетка: 40
Масса		кг	Агрегат: 21	Решетка: 5

### 3. Характеристики внутренних блоков

Технические данные Mr. Slim (R410A)

Модель			PLA-M71EA.UK	
Режим			охлаждение	нагрев
Электропитание			220 В, 1 фаза 50 Гц	
Потребляемая мощность		кВт	0,04	0,04
Рабочий ток		А	0,27	0,25
Цвет внешних панелей решетки			Munsell 1.0Y 9.2/0.2	
Теплообменник			оребранный	
Вентилятор	Тип (привод) × количество		радиальный (непосредственный) × 1	
	Потребляемая мощность		кВт	0,05
	Расход воздуха (низ-сред2-сред-выс)		м <sup>3</sup> /мин.	12-17-19-21
	Внешнее статическое давление		Па	0 (подача воздуха непосредственно в помещение)
Электрический нагреватель			кВт	
Устройства управления и контроля			пульт дистанционного управления, встроенный термостат	
Уровень звукового давления (низ-сред2-сред-выс)		дБА	28-30-32-34	
Дренажный шланг			мм	
Размеры	ширина	мм	Агрегат: 840	Решетка: 950
	глубина	мм	Агрегат: 840	Решетка: 950
	высота	мм	Агрегат: 258	Решетка: 40
Масса		кг	Агрегат: 21	Решетка: 5

Модель			PLA-M100EA.UK	
Режим			охлаждение	нагрев
Электропитание			220 В, 1 фаза 50 Гц	
Потребляемая мощность		кВт	0,07	0,07
Рабочий ток		А	0,46	0,44
Цвет внешних панелей решетки			Munsell 1.0Y 9.2/0.2	
Теплообменник			оребранный	
Вентилятор	Тип (привод) × количество		радиальный (непосредственный) × 1	
	Потребляемая мощность		кВт	0,120
	Расход воздуха (низ-сред2-сред-выс)		м <sup>3</sup> /мин.	19-23-26-29
	Внешнее статическое давление		Па	0 (подача воздуха непосредственно в помещение)
Электрический нагреватель			кВт	
Устройства управления и контроля			пульт дистанционного управления, встроенный термостат	
Уровень звукового давления (низ-сред2-сред-выс)		дБА	31-34-37-40	
Дренажный шланг			мм	
Размеры	ширина	мм	Агрегат: 840	Решетка: 950
	глубина	мм	Агрегат: 840	Решетка: 950
	высота	мм	Агрегат: 298	Решетка: 40
Масса		кг	Агрегат: 24	Решетка: 5

Модель			PLA-M125EA.UK	
Режим			охлаждение	нагрев
Электропитание			220 В, 1 фаза 50 Гц	
Потребляемая мощность		кВт	0,10	0,10
Рабочий ток		А	0,66	0,64
Цвет внешних панелей решетки			Munsell 1.0Y 9.2/0.2	
Теплообменник			оребранный	
Вентилятор	Тип (привод) × количество		радиальный (непосредственный) × 1	
	Потребляемая мощность		кВт	0,120
	Расход воздуха (низ-сред2-сред-выс)		м <sup>3</sup> /мин.	21-25-28-31
	Внешнее статическое давление		Па	0 (подача воздуха непосредственно в помещение)
Электрический нагреватель			кВт	
Устройства управления и контроля			пульт дистанционного управления, встроенный термостат	
Уровень звукового давления (низ-сред2-сред-выс)		дБА	33-37-41-44	
Дренажный шланг			мм	
Размеры	ширина	мм	Агрегат: 840	Решетка: 950
	глубина	мм	Агрегат: 840	Решетка: 950
	высота	мм	Агрегат: 298	Решетка: 40
Масса		кг	Агрегат: 26	Решетка: 5

### 3. Характеристики внутренних блоков

Технические данные Mr. Slim (R410A)

Модель			PLA-M140EA.UK	
Режим			охлаждение	нагрев
Электропитание			220 В, 1 фаза 50 Гц	
Потребляемая мощность		кВт	0,10	0,10
Рабочий ток		А	0,66	0,64
Цвет внешних панелей решетки			Munsell 1.0Y 9.2/0.2	
Теплообменник			оребранный	
Вентилятор	Тип (привод) × количество		радиальный (непосредственный) × 1	
	Потребляемая мощность		кВт	0,120
	Расход воздуха (низ-сред2-сред-выс)		м <sup>3</sup> /мин.	24-26-29-32
	Внешнее статическое давление		Па	0 (подача воздуха непосредственно в помещение)
Электрический нагреватель			кВт	
Устройства управления и контроля			пульт дистанционного управления, встроенный термостат	
Уровень звукового давления (низ-сред2-сред-выс)		дБА	36-39-42-44	
Дренажный шланг		мм	32 (наружный диам.)	
Размеры	ширина	мм	Агрегат: 840	Решетка: 950
	глубина	мм	Агрегат: 840	Решетка: 950
	высота	мм	Агрегат: 298	Решетка: 40
Масса		кг	Агрегат: 26	Решетка: 5

# 4. Коррекция производительности

Технические данные Mr. Slim (R410A)

## КОРРЕКЦИЯ ХОЛОДОПРОИЗВОДИТЕЛЬНОСТИ

### PLA-M100EA / PUHZ-SHW112VHA(-BS) PUHZ-SHW112YHA(-BS)

Темп. в-ха на входе D.B., °C	Темп. в-ха на входе W.B., °C	Темп. наружного воздуха D.B., °C											
		20				25				30			
		CA	SHC (W)	SHF	P.C.	CA	SHC (W)	SHF	P.C.	CA	SHC (W)	SHF	P.C.
20	16	9,900	6,831	0.69	2.352	9,600	6,624	0.69	2.484	9,300	6,417	0.69	2.631
20	18	10,600	6,042	0.57	2.396	10,300	5,871	0.57	2.528	9,950	5,672	0.57	2.705
20	20	11,400	5,130	0.45	2.470	11,150	5,018	0.45	2.587	10,850	4,883	0.45	2.764
22	16	9,900	7,623	0.77	2.352	9,600	7,392	0.77	2.484	9,300	7,161	0.77	2.631
22	18	10,600	6,890	0.65	2.396	10,300	6,695	0.65	2.528	9,950	6,468	0.65	2.705
22	20	11,400	6,042	0.53	2.470	11,150	5,910	0.53	2.587	10,850	5,751	0.53	2.764
24	16	9,900	8,415	0.85	2.352	9,600	8,160	0.85	2.484	9,300	7,905	0.85	2.631
24	18	10,600	7,738	0.73	2.396	10,300	7,519	0.73	2.528	9,950	7,264	0.73	2.705
24	20	11,400	6,954	0.61	2.470	11,150	6,802	0.61	2.587	10,850	6,619	0.61	2.764
24	22	12,150	5,954	0.49	2.528	11,900	5,831	0.49	2.675	11,600	5,684	0.49	2.852
26	16	9,900	9,207	0.93	2.352	9,600	8,928	0.93	2.484	9,300	8,649	0.93	2.631
26	18	10,600	8,586	0.81	2.396	10,300	8,343	0.81	2.528	9,950	8,060	0.81	2.705
26	20	11,400	7,866	0.69	2.470	11,150	7,694	0.69	2.587	10,850	7,487	0.69	2.764
26	22	12,150	6,926	0.57	2.528	11,900	6,783	0.57	2.675	11,600	6,612	0.57	2.852
27	16	9,900	9,603	0.97	2.352	9,600	9,312	0.97	2.484	9,300	9,021	0.97	2.631
27	18	10,600	9,010	0.85	2.396	10,300	8,755	0.85	2.528	9,950	8,458	0.85	2.705
27	20	11,400	8,322	0.73	2.470	11,150	8,140	0.73	2.587	10,850	7,921	0.73	2.764
27	22	12,150	7,412	0.61	2.528	11,900	7,259	0.61	2.675	11,600	7,076	0.61	2.852
28	16	9,900	9,900	1.00	2.352	9,600	9,600	1.00	2.484	9,300	9,300	1.00	2.631
28	18	10,600	9,434	0.89	2.396	10,300	9,167	0.89	2.528	9,950	8,856	0.89	2.705
28	20	11,400	8,778	0.77	2.470	11,150	8,586	0.77	2.587	10,850	8,355	0.77	2.764
28	22	12,150	7,898	0.65	2.528	11,900	7,735	0.65	2.675	11,600	7,540	0.65	2.852
30	16	9,900	9,900	1.00	2.352	9,600	9,600	1.00	2.484	9,300	9,300	1.00	2.631
30	18	10,600	10,282	0.97	2.396	10,300	9,991	0.97	2.528	9,950	9,652	0.97	2.705
30	20	11,400	9,690	0.85	2.470	11,150	9,478	0.85	2.587	10,850	9,223	0.85	2.764
30	22	12,150	8,870	0.73	2.528	11,900	8,687	0.73	2.675	11,600	8,468	0.73	2.852
32	16	9,900	9,900	1.00	2.352	9,600	9,600	1.00	2.484	9,300	9,300	1.00	2.631
32	18	10,600	10,600	1.00	2.396	10,300	10,300	1.00	2.528	9,950	9,950	1.00	2.705
32	20	11,400	10,602	0.93	2.470	11,150	10,370	0.93	2.587	10,850	10,091	0.93	2.764
32	22	12,150	9,842	0.81	2.528	11,900	9,639	0.81	2.675	11,600	9,396	0.81	2.852
34	16	9,900	9,900	1.00	2.352	9,600	9,600	1.00	2.484	9,300	9,300	1.00	2.631
34	18	10,600	10,600	1.00	2.396	10,300	10,300	1.00	2.528	9,950	9,950	1.00	2.705
34	20	11,400	11,400	1.00	2.470	11,150	11,150	1.00	2.587	10,850	10,850	1.00	2.764
34	22	12,150	10,814	0.89	2.528	11,900	10,591	0.89	2.675	11,600	10,324	0.89	2.852

Темп. в-ха на входе D.B., °C	Темп. в-ха на входе W.B., °C	Темп. наружного воздуха D.B., °C											
		35				40				45			
		CA	SHC (W)	SHF	P.C.	CA	SHC (W)	SHF	P.C.	CA	SHC (W)	SHF	P.C.
20	16	8,900	6,141	0.69	2.822	8,500	5,865	0.69	3.028	8,100	5,589	0.69	3.278
20	18	9,600	5,472	0.57	2.896	9,300	5,301	0.57	3.116	8,700	4,959	0.57	3.352
20	20	10,400	4,680	0.45	2.969	10,000	4,500	0.45	3.175	9,400	4,230	0.45	3.410
22	16	8,900	6,853	0.77	2.822	8,500	6,545	0.77	3.028	8,100	6,237	0.77	3.278
22	18	9,600	6,240	0.65	2.896	9,300	6,045	0.65	3.116	8,700	5,655	0.65	3.352
22	20	10,400	5,512	0.53	2.969	10,000	5,300	0.53	3.175	9,400	4,982	0.53	3.410
24	16	8,900	7,565	0.85	2.822	8,500	7,225	0.85	3.028	8,100	6,885	0.85	3.278
24	18	9,600	7,008	0.73	2.896	9,300	6,789	0.73	3.116	8,700	6,351	0.73	3.352
24	20	10,400	6,344	0.61	2.969	10,000	6,100	0.61	3.175	9,400	5,734	0.61	3.410
24	22	11,200	5,488	0.49	3.028	10,800	5,292	0.49	3.263	10,200	4,998	0.49	3.469
26	16	8,900	8,277	0.93	2.822	8,500	7,905	0.93	3.028	8,100	7,533	0.93	3.278
26	18	9,600	7,776	0.81	2.896	9,300	7,533	0.81	3.116	8,700	7,047	0.81	3.352
26	20	10,400	7,176	0.69	2.969	10,000	6,900	0.69	3.175	9,400	6,486	0.69	3.410
26	22	11,200	6,384	0.57	3.028	10,800	6,156	0.57	3.263	10,200	5,814	0.57	3.469
27	16	8,900	8,633	0.97	2.822	8,500	8,245	0.97	3.028	8,100	7,857	0.97	3.278
27	18	9,600	8,160	0.85	2.896	9,300	7,905	0.85	3.116	8,700	7,395	0.85	3.352
27	20	10,400	7,592	0.73	2.969	10,000	7,300	0.73	3.175	9,400	6,862	0.73	3.410
27	22	11,200	6,832	0.61	3.028	10,800	6,588	0.61	3.263	10,200	6,222	0.61	3.469
28	16	8,900	8,900	1.00	2.822	8,500	8,500	1.00	3.028	8,100	8,100	1.00	3.278
28	18	9,600	8,544	0.89	2.896	9,300	8,277	0.89	3.116	8,700	7,743	0.89	3.352
28	20	10,400	8,008	0.77	2.969	10,000	7,700	0.77	3.175	9,400	7,238	0.77	3.410
28	22	11,200	7,280	0.65	3.028	10,800	7,020	0.65	3.263	10,200	6,630	0.65	3.469
30	16	8,900	8,900	1.00	2.822	8,500	8,500	1.00	3.028	8,100	8,100	1.00	3.278
30	18	9,600	9,312	0.97	2.896	9,300	9,021	0.97	3.116	8,700	8,439	0.97	3.352
30	20	10,400	8,840	0.85	2.969	10,000	8,500	0.85	3.175	9,400	7,990	0.85	3.410
30	22	11,200	8,176	0.73	3.028	10,800	7,884	0.73	3.263	10,200	7,446	0.73	3.469
32	16	8,900	8,900	1.00	2.822	8,500	8,500	1.00	3.028	8,100	8,100	1.00	3.278
32	18	9,600	9,600	1.00	2.896	9,300	9,300	1.00	3.116	8,700	8,700	1.00	3.352
32	20	10,400	9,672	0.93	2.969	10,000	9,300	0.93	3.175	9,400	8,742	0.93	3.410
32	22	11,200	9,072	0.81	3.028	10,800	8,748	0.81	3.263	10,200	8,262	0.81	3.469
34	16	8,900	8,900	1.00	2.822	8,500	8,500	1.00	3.028	8,100	8,100	1.00	3.278
34	18	9,600	9,600	1.00	2.896	9,300	9,300	1.00	3.116	8,700	8,700	1.00	3.352
34	20	10,400	10,400	1.00	2.969	10,000	10,000	1.00	3.175	9,400	9,400	1.00	3.410
34	22	11,200	9,968	0.89	3.028	10,800	9,612	0.89	3.263	10,200	9,078	0.89	3.469

Примечания: CA : полная производительность, Вт SHC(W) : явная производительность, Вт D.B. : температура по сухому термометру, °C  
 SHF: доля явного тепла P.C. : суммарная потр. мощность, кВт W.B. : температура по влажному термометру, °C



## 4. Коррекция производительности

Технические данные Mr. Slim (R410A)

### КОРРЕКЦИЯ ХОЛОДОПРОИЗВОДИТЕЛЬНОСТИ

#### PLA-M125EA / PUHZ-SHW140YHA(-BS)

Темп. в-ха на входе D.B., °C	Темп. в-ха на входе W.B., °C	Темп. наружного воздуха D.B., °C											
		20				25				30			
		CA	SHC (W)	SHF	P.C.	CA	SHC (W)	SHF	P.C.	CA	SHC (W)	SHF	P.C.
20	16	12,375	8,415	0.68	4.000	12,000	8,160	0.68	4.225	11,625	7,905	0.68	4.475
20	18	13,250	7,420	0.56	4.075	12,875	7,210	0.56	4.300	12,438	6,965	0.56	4.600
20	20	14,250	6,270	0.44	4.200	13,938	6,133	0.44	4.400	13,563	5,968	0.44	4.700
22	16	12,375	9,405	0.76	4.000	12,000	9,120	0.76	4.225	11,625	8,835	0.76	4.475
22	18	13,250	8,480	0.64	4.075	12,875	8,240	0.64	4.300	12,438	7,960	0.64	4.600
22	20	14,250	7,410	0.52	4.200	13,938	7,248	0.52	4.400	13,563	7,053	0.52	4.700
24	16	12,375	10,395	0.84	4.000	12,000	10,080	0.84	4.225	11,625	9,765	0.84	4.475
24	18	13,250	9,540	0.72	4.075	12,875	9,270	0.72	4.300	12,438	8,955	0.72	4.600
24	20	14,250	8,550	0.60	4.200	13,938	8,363	0.60	4.400	13,563	8,138	0.60	4.700
24	22	15,188	7,290	0.48	4.300	14,875	7,140	0.48	4.550	14,500	6,960	0.48	4.850
26	16	12,375	11,385	0.92	4.000	12,000	11,040	0.92	4.225	11,625	10,695	0.92	4.475
26	18	13,250	10,600	0.80	4.075	12,875	10,300	0.80	4.300	12,438	9,950	0.80	4.600
26	20	14,250	9,690	0.68	4.200	13,938	9,478	0.68	4.400	13,563	9,223	0.68	4.700
26	22	15,188	8,505	0.56	4.300	14,875	8,330	0.56	4.550	14,500	8,120	0.56	4.850
27	16	12,375	11,880	0.96	4.000	12,000	11,520	0.96	4.225	11,625	11,160	0.96	4.475
27	18	13,250	11,130	0.84	4.075	12,875	10,815	0.84	4.300	12,438	10,448	0.84	4.600
27	20	14,250	10,260	0.72	4.200	13,938	10,035	0.72	4.400	13,563	9,765	0.72	4.700
27	22	15,188	9,113	0.60	4.300	14,875	8,925	0.60	4.550	14,500	8,700	0.60	4.850
28	16	12,375	12,375	1.00	4.000	12,000	12,000	1.00	4.225	11,625	11,625	1.00	4.475
28	18	13,250	11,660	0.88	4.075	12,875	11,330	0.88	4.300	12,438	10,945	0.88	4.600
28	20	14,250	10,830	0.76	4.200	13,938	10,593	0.76	4.400	13,563	10,308	0.76	4.700
28	22	15,188	9,720	0.64	4.300	14,875	9,520	0.64	4.550	14,500	9,280	0.64	4.850
30	16	12,375	12,375	1.00	4.000	12,000	12,000	1.00	4.225	11,625	11,625	1.00	4.475
30	18	13,250	12,720	0.96	4.075	12,875	12,360	0.96	4.300	12,438	11,940	0.96	4.600
30	20	14,250	11,970	0.84	4.200	13,938	11,708	0.84	4.400	13,563	11,393	0.84	4.700
30	22	15,188	10,935	0.72	4.300	14,875	10,710	0.72	4.550	14,500	10,440	0.72	4.850
32	16	12,375	12,375	1.00	4.000	12,000	12,000	1.00	4.225	11,625	11,625	1.00	4.475
32	18	13,250	13,250	1.00	4.075	12,875	12,875	1.00	4.300	12,438	12,438	1.00	4.600
32	20	14,250	13,110	0.92	4.200	13,938	12,823	0.92	4.400	13,563	12,478	0.92	4.700
32	22	15,188	12,150	0.80	4.300	14,875	11,900	0.80	4.550	14,500	11,600	0.80	4.850
34	16	12,375	12,375	1.00	4.000	12,000	12,000	1.00	4.225	11,625	11,625	1.00	4.475
34	18	13,250	13,250	1.00	4.075	12,875	12,875	1.00	4.300	12,438	12,438	1.00	4.600
34	20	14,250	14,250	1.00	4.200	13,938	13,938	1.00	4.400	13,563	13,563	1.00	4.700
34	22	15,188	13,365	0.88	4.300	14,875	13,090	0.88	4.550	14,500	12,760	0.88	4.850

Темп. в-ха на входе D.B., °C	Темп. в-ха на входе W.B., °C	Темп. наружного воздуха D.B., °C											
		35				40				45			
		CA	SHC (W)	SHF	P.C.	CA	SHC (W)	SHF	P.C.	CA	SHC (W)	SHF	P.C.
20	16	11,125	7,565	0.68	4.800	10,625	7,225	0.68	5.150	10,125	6,885	0.68	5.575
20	18	12,000	6,720	0.56	4.925	11,625	6,510	0.56	5.300	10,875	6,090	0.56	5.700
20	20	13,000	5,720	0.44	5.050	12,500	5,500	0.44	5.400	11,750	5,170	0.44	5.800
22	16	11,125	8,455	0.76	4.800	10,625	8,075	0.76	5.150	10,125	7,695	0.76	5.575
22	18	12,000	7,680	0.64	4.925	11,625	7,440	0.64	5.300	10,875	6,960	0.64	5.700
22	20	13,000	6,760	0.52	5.050	12,500	6,500	0.52	5.400	11,750	6,110	0.52	5.800
24	16	11,125	9,345	0.84	4.800	10,625	8,925	0.84	5.150	10,125	8,505	0.84	5.575
24	18	12,000	8,640	0.72	4.925	11,625	8,370	0.72	5.300	10,875	7,830	0.72	5.700
24	20	13,000	7,800	0.60	5.050	12,500	7,500	0.60	5.400	11,750	7,050	0.60	5.800
24	22	14,000	6,720	0.48	5.150	13,500	6,480	0.48	5.550	12,750	6,120	0.48	5.900
26	16	11,125	10,235	0.92	4.800	10,625	9,775	0.92	5.150	10,125	9,315	0.92	5.575
26	18	12,000	9,600	0.80	4.925	11,625	9,300	0.80	5.300	10,875	8,700	0.80	5.700
26	20	13,000	8,840	0.68	5.050	12,500	8,500	0.68	5.400	11,750	7,990	0.68	5.800
26	22	14,000	7,840	0.56	5.150	13,500	7,560	0.56	5.550	12,750	7,140	0.56	5.900
27	16	11,125	10,680	0.96	4.800	10,625	10,200	0.96	5.150	10,125	9,720	0.96	5.575
27	18	12,000	10,080	0.84	4.925	11,625	9,765	0.84	5.300	10,875	9,135	0.84	5.700
27	20	13,000	9,360	0.72	5.050	12,500	9,000	0.72	5.400	11,750	8,460	0.72	5.800
27	22	14,000	8,400	0.60	5.150	13,500	8,100	0.60	5.550	12,750	7,650	0.60	5.900
28	16	11,125	11,125	1.00	4.800	10,625	10,625	1.00	5.150	10,125	10,125	1.00	5.575
28	18	12,000	10,560	0.88	4.925	11,625	10,230	0.88	5.300	10,875	9,570	0.88	5.700
28	20	13,000	9,880	0.76	5.050	12,500	9,500	0.76	5.400	11,750	8,930	0.76	5.800
28	22	14,000	8,960	0.64	5.150	13,500	8,640	0.64	5.550	12,750	8,160	0.64	5.900
30	16	11,125	11,125	1.00	4.800	10,625	10,625	1.00	5.150	10,125	10,125	1.00	5.575
30	18	12,000	11,520	0.96	4.925	11,625	11,160	0.96	5.300	10,875	10,440	0.96	5.700
30	20	13,000	10,920	0.84	5.050	12,500	10,500	0.84	5.400	11,750	9,870	0.84	5.800
30	22	14,000	10,080	0.72	5.150	13,500	9,720	0.72	5.550	12,750	9,180	0.72	5.900
32	16	11,125	11,125	1.00	4.800	10,625	10,625	1.00	5.150	10,125	10,125	1.00	5.575
32	18	12,000	12,000	1.00	4.925	11,625	11,625	1.00	5.300	10,875	10,875	1.00	5.700
32	20	13,000	11,960	0.92	5.050	12,500	11,500	0.92	5.400	11,750	10,810	0.92	5.800
32	22	14,000	11,200	0.80	5.150	13,500	10,800	0.80	5.550	12,750	10,200	0.80	5.900
34	16	11,125	11,125	1.00	4.800	10,625	10,625	1.00	5.150	10,125	10,125	1.00	5.575
34	18	12,000	12,000	1.00	4.925	11,625	11,625	1.00	5.300	10,875	10,875	1.00	5.700
34	20	13,000	13,000	1.00	5.050	12,500	12,500	1.00	5.400	11,750	11,750	1.00	5.800
34	22	14,000	12,320	0.88	5.150	13,500	11,880	0.88	5.550	12,750	11,220	0.88	5.900

Примечания: CA : полная производительность, Вт  
SHF: доля явного тепла

SHC(W) : явная производительность, Вт  
P.C. : суммарная потр. мощность, кВт

D.B. : температура по сухому термометру, °C  
W.B. : температура по влажному термометру, °C



# 4. Коррекция производительности

Технические данные Mr. Slim (R410A)

## КОРРЕКЦИЯ ХОЛОДОПРОИЗВОДИТЕЛЬНОСТИ

### PLA-M35EA / PUHZ-ZRP35VKA2

Темп. в-ха на входе D.B., °C	Темп. в-ха на входе W.B., °C	Темп. наружного воздуха D.B., °C											
		20				25				30			
		CA	SHC (W)	SHF	P.C.	CA	SHC (W)	SHF	P.C.	CA	SHC (W)	SHF	P.C.
20	16	3,564	2,637	0.74	0.66	3,456	2,557	0.74	0.70	3,348	2,478	0.74	0.74
20	18	3,816	2,366	0.62	0.68	3,708	2,299	0.62	0.71	3,582	2,221	0.62	0.76
20	20	4,104	2,052	0.50	0.70	4,014	2,007	0.50	0.73	3,906	1,953	0.50	0.78
22	16	3,564	2,922	0.82	0.66	3,456	2,834	0.82	0.70	3,348	2,745	0.82	0.74
22	18	3,816	2,671	0.70	0.68	3,708	2,596	0.70	0.71	3,582	2,507	0.70	0.76
22	20	4,104	2,380	0.58	0.70	4,014	2,328	0.58	0.73	3,906	2,265	0.58	0.78
24	16	3,564	3,208	0.90	0.66	3,456	3,110	0.90	0.70	3,348	3,013	0.90	0.74
24	18	3,816	2,976	0.78	0.68	3,708	2,892	0.78	0.71	3,582	2,794	0.78	0.76
24	20	4,104	2,709	0.66	0.70	4,014	2,649	0.66	0.73	3,906	2,578	0.66	0.78
24	22	4,374	2,362	0.54	0.71	4,284	2,313	0.54	0.76	4,176	2,255	0.54	0.81
26	16	3,564	3,493	0.98	0.66	3,456	3,387	0.98	0.70	3,348	3,281	0.98	0.74
26	18	3,816	3,282	0.86	0.68	3,708	3,189	0.86	0.71	3,582	3,081	0.86	0.76
26	20	4,104	3,037	0.74	0.70	4,014	2,970	0.74	0.73	3,906	2,890	0.74	0.78
26	22	4,374	2,712	0.62	0.71	4,284	2,656	0.62	0.76	4,176	2,589	0.62	0.81
27	16	3,564	3,564	1.00	0.66	3,456	3,456	1.00	0.70	3,348	3,348	1.00	0.74
27	18	3,816	3,434	0.90	0.68	3,708	3,337	0.90	0.71	3,582	3,224	0.90	0.76
27	20	4,104	3,201	0.78	0.70	4,014	3,131	0.78	0.73	3,906	3,047	0.78	0.78
27	22	4,374	2,887	0.66	0.71	4,284	2,827	0.66	0.76	4,176	2,756	0.66	0.81
28	16	3,564	3,564	1.00	0.66	3,456	3,456	1.00	0.70	3,348	3,348	1.00	0.74
28	18	3,816	3,587	0.94	0.68	3,708	3,486	0.94	0.71	3,582	3,367	0.94	0.76
28	20	4,104	3,365	0.82	0.70	4,014	3,291	0.82	0.73	3,906	3,203	0.82	0.78
28	22	4,374	3,062	0.70	0.71	4,284	2,999	0.70	0.76	4,176	2,923	0.70	0.81
30	16	3,564	3,564	1.00	0.66	3,456	3,456	1.00	0.70	3,348	3,348	1.00	0.74
30	18	3,816	3,816	1.00	0.68	3,708	3,708	1.00	0.71	3,582	3,582	1.00	0.76
30	20	4,104	3,694	0.90	0.70	4,014	3,613	0.90	0.73	3,906	3,515	0.90	0.78
30	22	4,374	3,412	0.78	0.71	4,284	3,342	0.78	0.76	4,176	3,257	0.78	0.81
32	16	3,564	3,564	1.00	0.66	3,456	3,456	1.00	0.70	3,348	3,348	1.00	0.74
32	18	3,816	3,816	1.00	0.68	3,708	3,708	1.00	0.71	3,582	3,582	1.00	0.76
32	20	4,104	4,022	0.98	0.70	4,014	3,934	0.98	0.73	3,906	3,828	0.98	0.78
32	22	4,374	3,762	0.86	0.71	4,284	3,684	0.86	0.76	4,176	3,591	0.86	0.81
34	16	3,564	3,564	1.00	0.66	3,456	3,456	1.00	0.70	3,348	3,348	1.00	0.74
34	18	3,816	3,816	1.00	0.68	3,708	3,708	1.00	0.71	3,582	3,582	1.00	0.76
34	20	4,104	4,104	1.00	0.70	4,014	4,014	1.00	0.73	3,906	3,906	1.00	0.78
34	22	4,374	4,112	0.94	0.71	4,284	4,027	0.94	0.76	4,176	3,925	0.94	0.81

Темп. в-ха на входе D.B., °C	Темп. в-ха на входе W.B., °C	Темп. наружного воздуха D.B., °C											
		35				40				45			
		CA	SHC (W)	SHF	P.C.	CA	SHC (W)	SHF	P.C.	CA	SHC (W)	SHF	P.C.
20	16	3,204	2,371	0.74	0.80	3,060	2,264	0.74	0.85	2,916	2,158	0.74	0.93
20	18	3,456	2,143	0.62	0.82	3,348	2,076	0.62	0.88	3,132	1,942	0.62	0.95
20	20	3,744	1,872	0.50	0.84	3,600	1,800	0.50	0.90	3,384	1,692	0.50	0.96
22	16	3,204	2,627	0.82	0.80	3,060	2,509	0.82	0.85	2,916	2,391	0.82	0.93
22	18	3,456	2,419	0.70	0.82	3,348	2,344	0.70	0.88	3,132	2,192	0.70	0.95
22	20	3,744	2,172	0.58	0.84	3,600	2,088	0.58	0.90	3,384	1,963	0.58	0.96
24	16	3,204	2,884	0.90	0.80	3,060	2,754	0.90	0.85	2,916	2,624	0.90	0.93
24	18	3,456	2,696	0.78	0.82	3,348	2,611	0.78	0.88	3,132	2,443	0.78	0.95
24	20	3,744	2,471	0.66	0.84	3,600	2,376	0.66	0.90	3,384	2,233	0.66	0.96
24	22	4,032	2,177	0.54	0.85	3,888	2,100	0.54	0.92	3,672	1,983	0.54	0.98
26	16	3,204	3,140	0.98	0.80	3,060	2,999	0.98	0.85	2,916	2,858	0.98	0.93
26	18	3,456	2,972	0.86	0.82	3,348	2,879	0.86	0.88	3,132	2,694	0.86	0.95
26	20	3,744	2,771	0.74	0.84	3,600	2,664	0.74	0.90	3,384	2,504	0.74	0.96
26	22	4,032	2,500	0.62	0.85	3,888	2,411	0.62	0.92	3,672	2,277	0.62	0.98
27	16	3,204	3,204	1.00	0.80	3,060	3,060	1.00	0.85	2,916	2,916	1.00	0.93
27	18	3,456	3,110	0.90	0.82	3,348	3,013	0.90	0.88	3,132	2,819	0.90	0.95
27	20	3,744	2,920	0.78	0.84	3,600	2,808	0.78	0.90	3,384	2,640	0.78	0.96
27	22	4,032	2,661	0.66	0.85	3,888	2,566	0.66	0.92	3,672	2,424	0.66	0.98
28	16	3,204	3,204	1.00	0.80	3,060	3,060	1.00	0.85	2,916	2,916	1.00	0.93
28	18	3,456	3,249	0.94	0.82	3,348	3,147	0.94	0.88	3,132	2,944	0.94	0.95
28	20	3,744	3,070	0.82	0.84	3,600	2,952	0.82	0.90	3,384	2,775	0.82	0.96
28	22	4,032	2,822	0.70	0.85	3,888	2,722	0.70	0.92	3,672	2,570	0.70	0.98
30	16	3,204	3,204	1.00	0.80	3,060	3,060	1.00	0.85	2,916	2,916	1.00	0.93
30	18	3,456	3,456	1.00	0.82	3,348	3,348	1.00	0.88	3,132	3,132	1.00	0.95
30	20	3,744	3,370	0.90	0.84	3,600	3,240	0.90	0.90	3,384	3,046	0.90	0.96
30	22	4,032	3,145	0.78	0.85	3,888	3,033	0.78	0.92	3,672	2,864	0.78	0.98
32	16	3,204	3,204	1.00	0.80	3,060	3,060	1.00	0.85	2,916	2,916	1.00	0.93
32	18	3,456	3,456	1.00	0.82	3,348	3,348	1.00	0.88	3,132	3,132	1.00	0.95
32	20	3,744	3,669	0.98	0.84	3,600	3,528	0.98	0.90	3,384	3,316	0.98	0.96
32	22	4,032	3,468	0.86	0.85	3,888	3,344	0.86	0.92	3,672	3,158	0.86	0.98
34	16	3,204	3,204	1.00	0.80	3,060	3,060	1.00	0.85	2,916	2,916	1.00	0.93
34	18	3,456	3,456	1.00	0.82	3,348	3,348	1.00	0.88	3,132	3,132	1.00	0.95
34	20	3,744	3,744	1.00	0.84	3,600	3,600	1.00	0.90	3,384	3,384	1.00	0.96
34	22	4,032	3,790	0.94	0.85	3,888	3,655	0.94	0.92	3,672	3,452	0.94	0.98

Примечания: CA : полная производительность, Вт SHC(W) : явная производительность, Вт D.B. : температура по сухому термометру, °C  
 SHF: доля явного тепла P.C. : суммарная потр. мощность, кВт W.B. : температура по влажному термометру, °C

## КОРРЕКЦИЯ ХОЛОДОПРОИЗВОДИТЕЛЬНОСТИ

### PLA-M50EA / PUNZ-ZRP50VKA2

Темп. в-ха на входе D.B., °C	Темп. в-ха на входе W.B., °C	Темп. наружного воздуха, D.B., °C											
		20				25				30			
		CA	SHC (W)	SHF	P.C.	CA	SHC (W)	SHF	P.C.	CA	SHC (W)	SHF	P.C.
20	16	4,950	3,515	0.71	1.14	4,800	3,408	0.71	1.20	4,650	3,302	0.71	1.27
20	18	5,300	3,127	0.59	1.16	5,150	3,039	0.59	1.22	4,975	2,935	0.59	1.31
20	20	5,700	2,679	0.47	1.19	5,575	2,620	0.47	1.25	5,425	2,550	0.47	1.33
22	16	4,950	3,911	0.79	1.14	4,800	3,792	0.79	1.20	4,650	3,674	0.79	1.27
22	18	5,300	3,551	0.67	1.16	5,150	3,451	0.67	1.22	4,975	3,333	0.67	1.31
22	20	5,700	3,135	0.55	1.19	5,575	3,066	0.55	1.25	5,425	2,984	0.55	1.33
24	16	4,950	4,307	0.87	1.14	4,800	4,176	0.87	1.20	4,650	4,046	0.87	1.27
24	18	5,300	3,975	0.75	1.16	5,150	3,863	0.75	1.22	4,975	3,731	0.75	1.31
24	20	5,700	3,591	0.63	1.19	5,575	3,512	0.63	1.25	5,425	3,418	0.63	1.33
24	22	6,075	3,098	0.51	1.22	5,950	3,035	0.51	1.29	5,800	2,958	0.51	1.38
26	16	4,950	4,703	0.95	1.14	4,800	4,560	0.95	1.20	4,650	4,418	0.95	1.27
26	18	5,300	4,399	0.83	1.16	5,150	4,275	0.83	1.22	4,975	4,129	0.83	1.31
26	20	5,700	4,047	0.71	1.19	5,575	3,958	0.71	1.25	5,425	3,852	0.71	1.33
26	22	6,075	3,584	0.59	1.22	5,950	3,511	0.59	1.29	5,800	3,422	0.59	1.38
27	16	4,950	4,901	0.99	1.14	4,800	4,752	0.99	1.20	4,650	4,604	0.99	1.27
27	18	5,300	4,611	0.87	1.16	5,150	4,481	0.87	1.22	4,975	4,328	0.87	1.31
27	20	5,700	4,275	0.75	1.19	5,575	4,181	0.75	1.25	5,425	4,069	0.75	1.33
27	22	6,075	3,827	0.63	1.22	5,950	3,749	0.63	1.29	5,800	3,654	0.63	1.38
28	16	4,950	4,950	1.00	1.14	4,800	4,800	1.00	1.20	4,650	4,650	1.00	1.27
28	18	5,300	4,823	0.91	1.16	5,150	4,687	0.91	1.22	4,975	4,527	0.91	1.31
28	20	5,700	4,503	0.79	1.19	5,575	4,404	0.79	1.25	5,425	4,286	0.79	1.33
28	22	6,075	4,070	0.67	1.22	5,950	3,987	0.67	1.29	5,800	3,886	0.67	1.38
30	16	4,950	4,950	1.00	1.14	4,800	4,800	1.00	1.20	4,650	4,650	1.00	1.27
30	18	5,300	5,247	0.99	1.16	5,150	5,099	0.99	1.22	4,975	4,925	0.99	1.31
30	20	5,700	4,959	0.87	1.19	5,575	4,850	0.87	1.25	5,425	4,720	0.87	1.33
30	22	6,075	4,556	0.75	1.22	5,950	4,463	0.75	1.29	5,800	4,350	0.75	1.38
32	16	4,950	4,950	1.00	1.14	4,800	4,800	1.00	1.20	4,650	4,650	1.00	1.27
32	18	5,300	5,300	1.00	1.16	5,150	5,150	1.00	1.22	4,975	4,975	1.00	1.31
32	20	5,700	5,415	0.95	1.19	5,575	5,296	0.95	1.25	5,425	5,154	0.95	1.33
32	22	6,075	5,042	0.83	1.22	5,950	4,939	0.83	1.29	5,800	4,814	0.83	1.38
34	16	4,950	4,950	1.00	1.14	4,800	4,800	1.00	1.20	4,650	4,650	1.00	1.27
34	18	5,300	5,300	1.00	1.16	5,150	5,150	1.00	1.22	4,975	4,975	1.00	1.31
34	20	5,700	5,700	1.00	1.19	5,575	5,575	1.00	1.25	5,425	5,425	1.00	1.33
34	22	6,075	5,528	0.91	1.22	5,950	5,415	0.91	1.29	5,800	5,278	0.91	1.38

Темп. в-ха на входе D.B., °C	Темп. в-ха на входе W.B., °C	Темп. наружного воздуха, D.B., °C											
		35				40				45			
		CA	SHC (W)	SHF	P.C.	CA	SHC (W)	SHF	P.C.	CA	SHC (W)	SHF	P.C.
20	16	4,450	3,160	0.71	1.36	4,250	3,018	0.71	1.46	4,050	2,876	0.71	1.58
20	18	4,800	2,832	0.59	1.40	4,650	2,744	0.59	1.51	4,350	2,567	0.59	1.62
20	20	5,200	2,444	0.47	1.43	5,000	2,350	0.47	1.53	4,700	2,209	0.47	1.65
22	16	4,450	3,516	0.79	1.36	4,250	3,358	0.79	1.46	4,050	3,200	0.79	1.58
22	18	4,800	3,216	0.67	1.40	4,650	3,116	0.67	1.51	4,350	2,915	0.67	1.62
22	20	5,200	2,860	0.55	1.43	5,000	2,750	0.55	1.53	4,700	2,585	0.55	1.65
24	16	4,450	3,872	0.87	1.36	4,250	3,698	0.87	1.46	4,050	3,524	0.87	1.58
24	18	4,800	3,600	0.75	1.40	4,650	3,488	0.75	1.51	4,350	3,263	0.75	1.62
24	20	5,200	3,276	0.63	1.43	5,000	3,150	0.63	1.53	4,700	2,961	0.63	1.65
24	22	5,600	2,856	0.51	1.46	5,400	2,754	0.51	1.58	5,100	2,601	0.51	1.68
26	16	4,450	4,228	0.95	1.36	4,250	4,038	0.95	1.46	4,050	3,848	0.95	1.58
26	18	4,800	3,984	0.83	1.40	4,650	3,860	0.83	1.51	4,350	3,611	0.83	1.62
26	20	5,200	3,692	0.71	1.43	5,000	3,550	0.71	1.53	4,700	3,337	0.71	1.65
26	22	5,600	3,304	0.59	1.46	5,400	3,186	0.59	1.58	5,100	3,009	0.59	1.68
27	16	4,450	4,406	0.99	1.36	4,250	4,208	0.99	1.46	4,050	4,010	0.99	1.58
27	18	4,800	4,176	0.87	1.40	4,650	4,046	0.87	1.51	4,350	3,785	0.87	1.62
27	20	5,200	3,900	0.75	1.43	5,000	3,750	0.75	1.53	4,700	3,525	0.75	1.65
27	22	5,600	3,528	0.63	1.46	5,400	3,402	0.63	1.58	5,100	3,213	0.63	1.68
28	16	4,450	4,450	1.00	1.36	4,250	4,250	1.00	1.46	4,050	4,050	1.00	1.58
28	18	4,800	4,368	0.91	1.40	4,650	4,232	0.91	1.51	4,350	3,959	0.91	1.62
28	20	5,200	4,108	0.79	1.43	5,000	3,950	0.79	1.53	4,700	3,713	0.79	1.65
28	22	5,600	3,752	0.67	1.46	5,400	3,618	0.67	1.58	5,100	3,417	0.67	1.68
30	16	4,450	4,450	1.00	1.36	4,250	4,250	1.00	1.46	4,050	4,050	1.00	1.58
30	18	4,800	4,752	0.99	1.40	4,650	4,604	0.99	1.51	4,350	4,307	0.99	1.62
30	20	5,200	4,524	0.87	1.43	5,000	4,350	0.87	1.53	4,700	4,089	0.87	1.65
30	22	5,600	4,200	0.75	1.46	5,400	4,050	0.75	1.58	5,100	3,825	0.75	1.68
32	16	4,450	4,450	1.00	1.36	4,250	4,250	1.00	1.46	4,050	4,050	1.00	1.58
32	18	4,800	4,800	1.00	1.40	4,650	4,650	1.00	1.51	4,350	4,350	1.00	1.62
32	20	5,200	4,940	0.95	1.43	5,000	4,750	0.95	1.53	4,700	4,465	0.95	1.65
32	22	5,600	4,648	0.83	1.46	5,400	4,482	0.83	1.58	5,100	4,233	0.83	1.68
34	16	4,450	4,450	1.00	1.36	4,250	4,250	1.00	1.46	4,050	4,050	1.00	1.58
34	18	4,800	4,800	1.00	1.40	4,650	4,650	1.00	1.51	4,350	4,350	1.00	1.62
34	20	5,200	5,200	1.00	1.43	5,000	5,000	1.00	1.53	4,700	4,700	1.00	1.65
34	22	5,600	5,096	0.91	1.46	5,400	4,914	0.91	1.58	5,100	4,641	0.91	1.68

Примечания: CA : полная производительность, Вт SHC(W) : явная производительность, Вт D.B. : температура по сухому термометру, °C  
 SHF: доля явного тепла P.C. : суммарная потр. мощность, кВт W.B. : температура по влажному термометру, °C

# 4. Коррекция производительности

Технические данные Mr. Slim (R410A)

## КОРРЕКЦИЯ ХОЛОДОПРОИЗВОДИТЕЛЬНОСТИ

### PLA-M60EA / PUHZ-ZRP60VHA2

Темп. в-ха на входе D.B., °C	Темп. в-ха на входе W.B., °C	Темп. наружного воздуха, D.B., °C											
		20				25				30			
		CA	SHC (W)	SHF	P.C.	CA	SHC (W)	SHF	P.C.	CA	SHC (W)	SHF	P.C.
20	16	6,039	4,046	0.67	1.40	5,856	3,924	0.67	1.48	5,673	3,801	0.67	1.57
20	18	6,466	3,556	0.55	1.43	6,283	3,456	0.55	1.51	6,070	3,338	0.55	1.61
20	20	6,954	2,990	0.43	1.47	6,802	2,925	0.43	1.54	6,619	2,846	0.43	1.65
22	16	6,039	4,529	0.75	1.40	5,856	4,392	0.75	1.48	5,673	4,255	0.75	1.57
22	18	6,466	4,074	0.63	1.43	6,283	3,958	0.63	1.51	6,070	3,824	0.63	1.61
22	20	6,954	3,547	0.51	1.47	6,802	3,469	0.51	1.54	6,619	3,375	0.51	1.65
24	16	6,039	5,012	0.83	1.40	5,856	4,860	0.83	1.48	5,673	4,709	0.83	1.57
24	18	6,466	4,591	0.71	1.43	6,283	4,461	0.71	1.51	6,070	4,309	0.71	1.61
24	20	6,954	4,103	0.59	1.47	6,802	4,013	0.59	1.54	6,619	3,905	0.59	1.65
24	22	7,412	3,483	0.47	1.51	7,259	3,412	0.47	1.59	7,076	3,326	0.47	1.70
26	16	6,039	5,495	0.91	1.40	5,856	5,329	0.91	1.48	5,673	5,162	0.91	1.57
26	18	6,466	5,108	0.79	1.43	6,283	4,964	0.79	1.51	6,070	4,795	0.79	1.61
26	20	6,954	4,659	0.67	1.47	6,802	4,557	0.67	1.54	6,619	4,434	0.67	1.65
26	22	7,412	4,076	0.55	1.51	7,259	3,992	0.55	1.59	7,076	3,892	0.55	1.70
27	16	6,039	5,737	0.95	1.40	5,856	5,563	0.95	1.48	5,673	5,389	0.95	1.57
27	18	6,466	5,367	0.83	1.43	6,283	5,215	0.83	1.51	6,070	5,038	0.83	1.61
27	20	6,954	4,937	0.71	1.47	6,802	4,829	0.71	1.54	6,619	4,699	0.71	1.65
27	22	7,412	4,373	0.59	1.51	7,259	4,283	0.59	1.59	7,076	4,175	0.59	1.70
28	16	6,039	5,979	0.99	1.40	5,856	5,797	0.99	1.48	5,673	5,616	0.99	1.57
28	18	6,466	5,625	0.87	1.43	6,283	5,466	0.87	1.51	6,070	5,280	0.87	1.61
28	20	6,954	5,216	0.75	1.47	6,802	5,101	0.75	1.54	6,619	4,964	0.75	1.65
28	22	7,412	4,669	0.63	1.51	7,259	4,573	0.63	1.59	7,076	4,458	0.63	1.70
30	16	6,039	6,039	1.00	1.40	5,856	5,856	1.00	1.48	5,673	5,673	1.00	1.57
30	18	6,466	6,143	0.95	1.43	6,283	5,969	0.95	1.51	6,070	5,766	0.95	1.61
30	20	6,954	5,772	0.83	1.47	6,802	5,645	0.83	1.54	6,619	5,493	0.83	1.65
30	22	7,412	5,262	0.71	1.51	7,259	5,154	0.71	1.59	7,076	5,024	0.71	1.70
32	16	6,039	6,039	1.00	1.40	5,856	5,856	1.00	1.48	5,673	5,673	1.00	1.57
32	18	6,466	6,466	1.00	1.43	6,283	6,283	1.00	1.51	6,070	6,070	1.00	1.61
32	20	6,954	6,328	0.91	1.47	6,802	6,189	0.91	1.54	6,619	6,023	0.91	1.65
32	22	7,412	5,855	0.79	1.51	7,259	5,735	0.79	1.59	7,076	5,590	0.79	1.70
34	16	6,039	6,039	1.00	1.40	5,856	5,856	1.00	1.48	5,673	5,673	1.00	1.57
34	18	6,466	6,466	1.00	1.43	6,283	6,283	1.00	1.51	6,070	6,070	1.00	1.61
34	20	6,954	6,884	0.99	1.47	6,802	6,733	0.99	1.54	6,619	6,552	0.99	1.65
34	22	7,412	6,448	0.87	1.51	7,259	6,315	0.87	1.59	7,076	6,156	0.87	1.70

Темп. в-ха на входе D.B., °C	Темп. в-ха на входе W.B., °C	Темп. наружного воздуха, D.B., °C											
		35				40				45			
		CA	SHC (W)	SHF	P.C.	CA	SHC (W)	SHF	P.C.	CA	SHC (W)	SHF	P.C.
20	16	5,429	3,637	0.67	1.68	5,185	3,474	0.67	1.80	4,941	3,310	0.67	1.95
20	18	5,856	3,221	0.55	1.72	5,673	3,120	0.55	1.86	5,307	2,919	0.55	2.00
20	20	6,344	2,728	0.43	1.77	6,100	2,623	0.43	1.89	5,734	2,466	0.43	2.03
22	16	5,429	4,072	0.75	1.68	5,185	3,889	0.75	1.80	4,941	3,706	0.75	1.95
22	18	5,856	3,689	0.63	1.72	5,673	3,574	0.63	1.86	5,307	3,343	0.63	2.00
22	20	6,344	3,235	0.51	1.77	6,100	3,111	0.51	1.89	5,734	2,924	0.51	2.03
24	16	5,429	4,506	0.83	1.68	5,185	4,304	0.83	1.80	4,941	4,101	0.83	1.95
24	18	5,856	4,158	0.71	1.72	5,673	4,028	0.71	1.86	5,307	3,768	0.71	2.00
24	20	6,344	3,743	0.59	1.77	6,100	3,599	0.59	1.89	5,734	3,383	0.59	2.03
24	22	6,832	3,211	0.47	1.80	6,588	3,096	0.47	1.94	6,222	2,924	0.47	2.07
26	16	5,429	4,940	0.91	1.68	5,185	4,718	0.91	1.80	4,941	4,496	0.91	1.95
26	18	5,856	4,626	0.79	1.72	5,673	4,482	0.79	1.86	5,307	4,193	0.79	2.00
26	20	6,344	4,250	0.67	1.77	6,100	4,087	0.67	1.89	5,734	3,842	0.67	2.03
26	22	6,832	3,758	0.55	1.80	6,588	3,623	0.55	1.94	6,222	3,422	0.55	2.07
27	16	5,429	5,158	0.95	1.68	5,185	4,926	0.95	1.80	4,941	4,694	0.95	1.95
27	18	5,856	4,860	0.83	1.72	5,673	4,709	0.83	1.86	5,307	4,405	0.83	2.00
27	20	6,344	4,504	0.71	1.77	6,100	4,331	0.71	1.89	5,734	4,071	0.71	2.03
27	22	6,832	4,031	0.59	1.80	6,588	3,887	0.59	1.94	6,222	3,671	0.59	2.07
28	16	5,429	5,375	0.99	1.68	5,185	5,133	0.99	1.80	4,941	4,892	0.99	1.95
28	18	5,856	5,095	0.87	1.72	5,673	4,936	0.87	1.86	5,307	4,617	0.87	2.00
28	20	6,344	4,758	0.75	1.77	6,100	4,575	0.75	1.89	5,734	4,301	0.75	2.03
28	22	6,832	4,304	0.63	1.80	6,588	4,150	0.63	1.94	6,222	3,920	0.63	2.07
30	16	5,429	5,429	1.00	1.68	5,185	5,185	1.00	1.80	4,941	4,941	1.00	1.95
30	18	5,856	5,563	0.95	1.72	5,673	5,389	0.95	1.86	5,307	5,042	0.95	2.00
30	20	6,344	5,266	0.83	1.77	6,100	5,063	0.83	1.89	5,734	4,759	0.83	2.03
30	22	6,832	4,851	0.71	1.80	6,588	4,677	0.71	1.94	6,222	4,418	0.71	2.07
32	16	5,429	5,429	1.00	1.68	5,185	5,185	1.00	1.80	4,941	4,941	1.00	1.95
32	18	5,856	5,856	1.00	1.72	5,673	5,673	1.00	1.86	5,307	5,307	1.00	2.00
32	20	6,344	5,773	0.91	1.77	6,100	5,551	0.91	1.89	5,734	5,218	0.91	2.03
32	22	6,832	5,397	0.79	1.80	6,588	5,205	0.79	1.94	6,222	4,915	0.79	2.07
34	16	5,429	5,429	1.00	1.68	5,185	5,185	1.00	1.80	4,941	4,941	1.00	1.95
34	18	5,856	5,856	1.00	1.72	5,673	5,673	1.00	1.86	5,307	5,307	1.00	2.00
34	20	6,344	6,281	0.99	1.77	6,100	6,039	0.99	1.89	5,734	5,677	0.99	2.03
34	22	6,832	5,944	0.87	1.80	6,588	5,732	0.87	1.94	6,222	5,413	0.87	2.07

Примечания: CA : полная производительность, Вт SHC(W) : явная производительность, Вт D.B. : температура по сухому термометру, °C  
 SHF: доля явного тепла P.C. : суммарная потр. мощность, кВт W.B. : температура по влажному термометру, °C

## КОРРЕКЦИЯ ХОЛОДОПРОИЗВОДИТЕЛЬНОСТИ

### PLA-M71EA / PUNZ-ZRP71VHA2

Темп. в-ха на входе D.B., °C	Темп. в-ха на входе W.B., °C	Темп. наружного воздуха, D.B., °C											
		20				25				30			
		CA	SHC (W)	SHF	P.C.	CA	SHC (W)	SHF	P.C.	CA	SHC (W)	SHF	P.C.
20	16	7,029	4,428	0.63	1.50	6,816	4,294	0.63	1.58	6,603	4,160	0.63	1.67
20	18	7,526	3,838	0.51	1.52	7,313	3,730	0.51	1.61	7,065	3,603	0.51	1.72
20	20	8,094	3,157	0.39	1.57	7,917	3,087	0.39	1.65	7,704	3,004	0.39	1.76
22	16	7,029	4,991	0.71	1.50	6,816	4,839	0.71	1.58	6,603	4,688	0.71	1.67
22	18	7,526	4,440	0.59	1.52	7,313	4,315	0.59	1.61	7,065	4,168	0.59	1.72
22	20	8,094	3,804	0.47	1.57	7,917	3,721	0.47	1.65	7,704	3,621	0.47	1.76
24	16	7,029	5,553	0.79	1.50	6,816	5,385	0.79	1.58	6,603	5,216	0.79	1.67
24	18	7,526	5,042	0.67	1.52	7,313	4,900	0.67	1.61	7,065	4,733	0.67	1.72
24	20	8,094	4,452	0.55	1.57	7,917	4,354	0.55	1.65	7,704	4,237	0.55	1.76
24	22	8,627	3,709	0.43	1.61	8,449	3,633	0.43	1.70	8,236	3,541	0.43	1.81
26	16	7,029	6,115	0.87	1.50	6,816	5,930	0.87	1.58	6,603	5,745	0.87	1.67
26	18	7,526	5,645	0.75	1.52	7,313	5,485	0.75	1.61	7,065	5,298	0.75	1.72
26	20	8,094	5,099	0.63	1.57	7,917	4,987	0.63	1.65	7,704	4,853	0.63	1.76
26	22	8,627	4,400	0.51	1.61	8,449	4,309	0.51	1.70	8,236	4,200	0.51	1.81
27	16	7,029	6,396	0.91	1.50	6,816	6,203	0.91	1.58	6,603	6,009	0.91	1.67
27	18	7,526	5,946	0.79	1.52	7,313	5,777	0.79	1.61	7,065	5,581	0.79	1.72
27	20	8,094	5,423	0.67	1.57	7,917	5,304	0.67	1.65	7,704	5,161	0.67	1.76
27	22	8,627	4,745	0.55	1.61	8,449	4,647	0.55	1.70	8,236	4,530	0.55	1.81
28	16	7,029	6,678	0.95	1.50	6,816	6,475	0.95	1.58	6,603	6,273	0.95	1.67
28	18	7,526	6,247	0.83	1.52	7,313	6,070	0.83	1.61	7,065	5,864	0.83	1.72
28	20	8,094	5,747	0.71	1.57	7,917	5,621	0.71	1.65	7,704	5,469	0.71	1.76
28	22	8,627	5,090	0.59	1.61	8,449	4,985	0.59	1.70	8,236	4,859	0.59	1.81
30	16	7,029	7,029	1.00	1.50	6,816	6,816	1.00	1.58	6,603	6,603	1.00	1.67
30	18	7,526	6,849	0.91	1.52	7,313	6,655	0.91	1.61	7,065	6,429	0.91	1.72
30	20	8,094	6,394	0.79	1.57	7,917	6,254	0.79	1.65	7,704	6,086	0.79	1.76
30	22	8,627	5,780	0.67	1.61	8,449	5,661	0.67	1.70	8,236	5,518	0.67	1.81
32	16	7,029	7,029	1.00	1.50	6,816	6,816	1.00	1.58	6,603	6,603	1.00	1.67
32	18	7,526	7,451	0.99	1.52	7,313	7,240	0.99	1.61	7,065	6,994	0.99	1.72
32	20	8,094	7,042	0.87	1.57	7,917	6,887	0.87	1.65	7,704	6,702	0.87	1.76
32	22	8,627	6,470	0.75	1.61	8,449	6,337	0.75	1.70	8,236	6,177	0.75	1.81
34	16	7,029	7,029	1.00	1.50	6,816	6,816	1.00	1.58	6,603	6,603	1.00	1.67
34	18	7,526	7,526	1.00	1.52	7,313	7,313	1.00	1.61	7,065	7,065	1.00	1.72
34	20	8,094	7,689	0.95	1.57	7,917	7,521	0.95	1.65	7,704	7,318	0.95	1.76
34	22	8,627	7,160	0.83	1.61	8,449	7,013	0.83	1.70	8,236	6,836	0.83	1.81

Темп. в-ха на входе D.B., °C	Темп. в-ха на входе W.B., °C	Темп. наружного воздуха, D.B., °C											
		35				40				45			
		CA	SHC (W)	SHF	P.C.	CA	SHC (W)	SHF	P.C.	CA	SHC (W)	SHF	P.C.
20	16	6,319	3,981	0.63	1.80	6,035	3,802	0.63	1.93	5,751	3,623	0.63	2.09
20	18	6,816	3,476	0.51	1.84	6,603	3,368	0.51	1.98	6,177	3,150	0.51	2.13
20	20	7,384	2,880	0.39	1.89	7,100	2,769	0.39	2.02	6,674	2,603	0.39	2.17
22	16	6,319	4,486	0.71	1.80	6,035	4,285	0.71	1.93	5,751	4,083	0.71	2.09
22	18	6,816	4,021	0.59	1.84	6,603	3,896	0.59	1.98	6,177	3,644	0.59	2.13
22	20	7,384	3,470	0.47	1.89	7,100	3,337	0.47	2.02	6,674	3,137	0.47	2.17
24	16	6,319	4,992	0.79	1.80	6,035	4,768	0.79	1.93	5,751	4,543	0.79	2.09
24	18	6,816	4,567	0.67	1.84	6,603	4,424	0.67	1.98	6,177	4,139	0.67	2.13
24	20	7,384	4,061	0.55	1.89	7,100	3,905	0.55	2.02	6,674	3,671	0.55	2.17
24	22	7,952	3,419	0.43	1.93	7,668	3,297	0.43	2.08	7,242	3,114	0.43	2.21
26	16	6,319	5,498	0.87	1.80	6,035	5,250	0.87	1.93	5,751	5,003	0.87	2.09
26	18	6,816	5,112	0.75	1.84	6,603	4,952	0.75	1.98	6,177	4,633	0.75	2.13
26	20	7,384	4,652	0.63	1.89	7,100	4,473	0.63	2.02	6,674	4,205	0.63	2.17
26	22	7,952	4,056	0.51	1.93	7,668	3,911	0.51	2.08	7,242	3,693	0.51	2.21
27	16	6,319	5,750	0.91	1.80	6,035	5,492	0.91	1.93	5,751	5,233	0.91	2.09
27	18	6,816	5,385	0.79	1.84	6,603	5,216	0.79	1.98	6,177	4,880	0.79	2.13
27	20	7,384	4,947	0.67	1.89	7,100	4,757	0.67	2.02	6,674	4,472	0.67	2.17
27	22	7,952	4,374	0.55	1.93	7,668	4,217	0.55	2.08	7,242	3,983	0.55	2.21
28	16	6,319	6,003	0.95	1.80	6,035	5,733	0.95	1.93	5,751	5,463	0.95	2.09
28	18	6,816	5,657	0.83	1.84	6,603	5,480	0.83	1.98	6,177	5,127	0.83	2.13
28	20	7,384	5,243	0.71	1.89	7,100	5,041	0.71	2.02	6,674	4,739	0.71	2.17
28	22	7,952	4,692	0.59	1.93	7,668	4,524	0.59	2.08	7,242	4,273	0.59	2.21
30	16	6,319	6,319	1.00	1.80	6,035	6,035	1.00	1.93	5,751	5,751	1.00	2.09
30	18	6,816	6,203	0.91	1.84	6,603	6,009	0.91	1.98	6,177	5,621	0.91	2.13
30	20	7,384	5,833	0.79	1.89	7,100	5,609	0.79	2.02	6,674	5,272	0.79	2.17
30	22	7,952	5,328	0.67	1.93	7,668	5,138	0.67	2.08	7,242	4,852	0.67	2.21
32	16	6,319	6,319	1.00	1.80	6,035	6,035	1.00	1.93	5,751	5,751	1.00	2.09
32	18	6,816	6,748	0.99	1.84	6,603	6,537	0.99	1.98	6,177	6,115	0.99	2.13
32	20	7,384	6,424	0.87	1.89	7,100	6,177	0.87	2.02	6,674	5,806	0.87	2.17
32	22	7,952	5,964	0.75	1.93	7,668	5,751	0.75	2.08	7,242	5,432	0.75	2.21
34	16	6,319	6,319	1.00	1.80	6,035	6,035	1.00	1.93	5,751	5,751	1.00	2.09
34	18	6,816	6,816	1.00	1.84	6,603	6,603	1.00	1.98	6,177	6,177	1.00	2.13
34	20	7,384	7,015	0.95	1.89	7,100	6,745	0.95	2.02	6,674	6,340	0.95	2.17
34	22	7,952	6,600	0.83	1.93	7,668	6,364	0.83	2.08	7,242	6,011	0.83	2.21

Примечания: CA : полная производительность, Вт  
SHF: доля явного тепла

SHC(W) : явная производительность, Вт  
P.C. : суммарная потр. мощность, кВт

D.B. : температура по сухому термометру, °C  
W.B. : температура по влажному термометру, °C



# 4. Коррекция производительности

Технические данные Mr. Slim (R410A)

## КОРРЕКЦИЯ ХОЛОДОПРОИЗВОДИТЕЛЬНОСТИ

### PLA-M100EA / PUHZ-ZRP100VKA3 PUHZ-ZRP100YKA3

Темп. в-ха на входе D.B., °C	Темп. в-ха на входе W.B., °C	Темп. наружного воздуха, D.B., °C											
		20				25				30			
		CA	SHC (W)	SHF	P.C.	CA	SHC (W)	SHF	P.C.	CA	SHC (W)	SHF	P.C.
20	16	9,405	6,019	0.64	1.78	9,120	5,837	0.64	1.88	8,835	5,654	0.64	2.00
20	18	10,070	5,236	0.52	1.82	9,785	5,088	0.52	1.92	9,453	4,915	0.52	2.05
20	20	10,830	4,332	0.40	1.87	10,593	4,237	0.40	1.96	10,308	4,123	0.40	2.10
22	16	9,405	6,772	0.72	1.78	9,120	6,566	0.72	1.88	8,835	6,361	0.72	2.00
22	18	10,070	6,042	0.60	1.82	9,785	5,871	0.60	1.92	9,453	5,672	0.60	2.05
22	20	10,830	5,198	0.48	1.87	10,593	5,084	0.48	1.96	10,308	4,948	0.48	2.10
24	16	9,405	7,524	0.80	1.78	9,120	7,296	0.80	1.88	8,835	7,068	0.80	2.00
24	18	10,070	6,848	0.68	1.82	9,785	6,654	0.68	1.92	9,453	6,428	0.68	2.05
24	20	10,830	6,065	0.56	1.87	10,593	5,932	0.56	1.96	10,308	5,772	0.56	2.10
24	22	11,543	5,079	0.44	1.92	11,305	4,974	0.44	2.03	11,020	4,849	0.44	2.16
26	16	9,405	8,276	0.88	1.78	9,120	8,026	0.88	1.88	8,835	7,775	0.88	2.00
26	18	10,070	7,653	0.76	1.82	9,785	7,437	0.76	1.92	9,453	7,184	0.76	2.05
26	20	10,830	6,931	0.64	1.87	10,593	6,779	0.64	1.96	10,308	6,597	0.64	2.10
26	22	11,543	6,002	0.52	1.92	11,305	5,879	0.52	2.03	11,020	5,730	0.52	2.16
27	16	9,405	8,653	0.92	1.78	9,120	8,390	0.92	1.88	8,835	8,128	0.92	2.00
27	18	10,070	8,056	0.80	1.82	9,785	7,828	0.80	1.92	9,453	7,562	0.80	2.05
27	20	10,830	7,364	0.68	1.87	10,593	7,203	0.68	1.96	10,308	7,009	0.68	2.10
27	22	11,543	6,464	0.56	1.92	11,305	6,331	0.56	2.03	11,020	6,171	0.56	2.16
28	16	9,405	9,029	0.96	1.78	9,120	8,755	0.96	1.88	8,835	8,482	0.96	2.00
28	18	10,070	8,459	0.84	1.82	9,785	8,219	0.84	1.92	9,453	7,940	0.84	2.05
28	20	10,830	7,798	0.72	1.87	10,593	7,627	0.72	1.96	10,308	7,421	0.72	2.10
28	22	11,543	6,926	0.60	1.92	11,305	6,783	0.60	2.03	11,020	6,612	0.60	2.16
30	16	9,405	9,405	1.00	1.78	9,120	9,120	1.00	1.88	8,835	8,835	1.00	2.00
30	18	10,070	9,264	0.92	1.82	9,785	9,002	0.92	1.92	9,453	8,696	0.92	2.05
30	20	10,830	8,664	0.80	1.87	10,593	8,474	0.80	1.96	10,308	8,246	0.80	2.10
30	22	11,543	7,849	0.68	1.92	11,305	7,687	0.68	2.03	11,020	7,494	0.68	2.16
32	16	9,405	9,405	1.00	1.78	9,120	9,120	1.00	1.88	8,835	8,835	1.00	2.00
32	18	10,070	10,070	1.00	1.82	9,785	9,785	1.00	1.92	9,453	9,453	1.00	2.05
32	20	10,830	9,530	0.88	1.87	10,593	9,321	0.88	1.96	10,308	9,071	0.88	2.10
32	22	11,543	8,772	0.76	1.92	11,305	8,592	0.76	2.03	11,020	8,375	0.76	2.16
34	16	9,405	9,405	1.00	1.78	9,120	9,120	1.00	1.88	8,835	8,835	1.00	2.00
34	18	10,070	10,070	1.00	1.82	9,785	9,785	1.00	1.92	9,453	9,453	1.00	2.05
34	20	10,830	10,397	0.96	1.87	10,593	10,169	0.96	1.96	10,308	9,895	0.96	2.10
34	22	11,543	9,696	0.84	1.92	11,305	9,496	0.84	2.03	11,020	9,257	0.84	2.16

Темп. в-ха на входе D.B., °C	Темп. в-ха на входе W.B., °C	Темп. наружного воздуха, D.B., °C											
		35				40				45			
		CA	SHC (W)	SHF	P.C.	CA	SHC (W)	SHF	P.C.	CA	SHC (W)	SHF	P.C.
20	16	8,455	5,411	0.64	2.14	8,075	5,168	0.64	2.30	7,695	4,925	0.64	2.49
20	18	9,120	4,742	0.52	2.20	8,835	4,594	0.52	2.36	8,265	4,298	0.52	2.54
20	20	9,880	3,952	0.40	2.25	9,500	3,800	0.40	2.41	8,930	3,572	0.40	2.59
22	16	8,455	6,088	0.72	2.14	8,075	5,814	0.72	2.30	7,695	5,540	0.72	2.49
22	18	9,120	5,472	0.60	2.20	8,835	5,301	0.60	2.36	8,265	4,959	0.60	2.54
22	20	9,880	4,742	0.48	2.25	9,500	4,560	0.48	2.41	8,930	4,286	0.48	2.59
24	16	8,455	6,764	0.80	2.14	8,075	6,460	0.80	2.30	7,695	6,156	0.80	2.49
24	18	9,120	6,202	0.68	2.20	8,835	6,008	0.68	2.36	8,265	5,620	0.68	2.54
24	20	9,880	5,533	0.56	2.25	9,500	5,320	0.56	2.41	8,930	5,001	0.56	2.59
24	22	10,640	4,682	0.44	2.30	10,260	4,514	0.44	2.48	9,690	4,264	0.44	2.63
26	16	8,455	7,440	0.88	2.14	8,075	7,106	0.88	2.30	7,695	6,772	0.88	2.49
26	18	9,120	6,931	0.76	2.20	8,835	6,715	0.76	2.36	8,265	6,281	0.76	2.54
26	20	9,880	6,323	0.64	2.25	9,500	6,080	0.64	2.41	8,930	5,715	0.64	2.59
26	22	10,640	5,533	0.52	2.30	10,260	5,335	0.52	2.48	9,690	5,039	0.52	2.63
27	16	8,455	7,779	0.92	2.14	8,075	7,429	0.92	2.30	7,695	7,079	0.92	2.49
27	18	9,120	7,296	0.80	2.20	8,835	7,068	0.80	2.36	8,265	6,612	0.80	2.54
27	20	9,880	6,718	0.68	2.25	9,500	6,460	0.68	2.41	8,930	6,072	0.68	2.59
27	22	10,640	5,958	0.56	2.30	10,260	5,746	0.56	2.48	9,690	5,426	0.56	2.63
28	16	8,455	8,117	0.96	2.14	8,075	7,752	0.96	2.30	7,695	7,387	0.96	2.49
28	18	9,120	7,661	0.84	2.20	8,835	7,421	0.84	2.36	8,265	6,943	0.84	2.54
28	20	9,880	7,114	0.72	2.25	9,500	6,840	0.72	2.41	8,930	6,430	0.72	2.59
28	22	10,640	6,384	0.60	2.30	10,260	6,156	0.60	2.48	9,690	5,814	0.60	2.63
30	16	8,455	8,455	1.00	2.14	8,075	8,075	1.00	2.30	7,695	7,695	1.00	2.49
30	18	9,120	8,390	0.92	2.20	8,835	8,128	0.92	2.36	8,265	7,604	0.92	2.54
30	20	9,880	7,904	0.80	2.25	9,500	7,600	0.80	2.41	8,930	7,144	0.80	2.59
30	22	10,640	7,235	0.68	2.30	10,260	6,977	0.68	2.48	9,690	6,589	0.68	2.63
32	16	8,455	8,455	1.00	2.14	8,075	8,075	1.00	2.30	7,695	7,695	1.00	2.49
32	18	9,120	9,120	1.00	2.20	8,835	8,835	1.00	2.36	8,265	8,265	1.00	2.54
32	20	9,880	8,694	0.88	2.25	9,500	8,360	0.88	2.41	8,930	7,858	0.88	2.59
32	22	10,640	8,086	0.76	2.30	10,260	7,798	0.76	2.48	9,690	7,364	0.76	2.63
34	16	8,455	8,455	1.00	2.14	8,075	8,075	1.00	2.30	7,695	7,695	1.00	2.49
34	18	9,120	9,120	1.00	2.20	8,835	8,835	1.00	2.36	8,265	8,265	1.00	2.54
34	20	9,880	9,485	0.96	2.25	9,500	9,120	0.96	2.41	8,930	8,573	0.96	2.59
34	22	10,640	8,938	0.84	2.30	10,260	8,618	0.84	2.48	9,690	8,140	0.84	2.63

Примечания: CA : полная производительность, Вт SHC(W) : явная производительность, Вт D.B. : температура по сухому термометру, °C  
 SHF: доля явного тепла P.C. : суммарная потр. мощность, кВт W.B. : температура по влажному термометру, °C

## 4. Коррекция производительности

Технические данные Mr. Slim (R410A)

### КОРРЕКЦИЯ ХОЛОДОПРОИЗВОДИТЕЛЬНОСТИ

#### PLA-M125EA / PUHZ-ZRP125VKA3 PUHZ-ZRP125YKA3

Темп. в-ха на входе D.B., °C	Темп. в-ха на входе W.B., °C	Темп. наружного воздуха, D.B., °C											
		20				25				30			
		CA	SHC (W)	SHF	P.C.	CA	SHC (W)	SHF	P.C.	CA	SHC (W)	SHF	P.C.
20	16	12,375	7,549	0.61	3.10	12,000	7,320	0.61	3.27	11,625	7,091	0.61	3.46
20	18	13,250	6,493	0.49	3.15	12,875	6,309	0.49	3.33	12,438	6,094	0.49	3.56
20	20	14,250	5,273	0.37	3.25	13,938	5,157	0.37	3.41	13,563	5,018	0.37	3.64
22	16	12,375	8,539	0.69	3.10	12,000	8,280	0.69	3.27	11,625	8,021	0.69	3.46
22	18	13,250	7,553	0.57	3.15	12,875	7,339	0.57	3.33	12,438	7,089	0.57	3.56
22	20	14,250	6,413	0.45	3.25	13,938	6,272	0.45	3.41	13,563	6,103	0.45	3.64
24	16	12,375	9,529	0.77	3.10	12,000	9,240	0.77	3.27	11,625	8,951	0.77	3.46
24	18	13,250	8,613	0.65	3.15	12,875	8,369	0.65	3.33	12,438	8,084	0.65	3.56
24	20	14,250	7,553	0.53	3.25	13,938	7,387	0.53	3.41	13,563	7,188	0.53	3.64
24	22	15,188	6,227	0.41	3.33	14,875	6,099	0.41	3.52	14,500	5,945	0.41	3.75
26	16	12,375	10,519	0.85	3.10	12,000	10,200	0.85	3.27	11,625	9,881	0.85	3.46
26	18	13,250	9,673	0.73	3.15	12,875	9,399	0.73	3.33	12,438	9,079	0.73	3.56
26	20	14,250	8,693	0.61	3.25	13,938	8,502	0.61	3.41	13,563	8,273	0.61	3.64
26	22	15,188	7,442	0.49	3.33	14,875	7,289	0.49	3.52	14,500	7,105	0.49	3.75
27	16	12,375	11,014	0.89	3.10	12,000	10,680	0.89	3.27	11,625	10,346	0.89	3.46
27	18	13,250	10,203	0.77	3.15	12,875	9,914	0.77	3.33	12,438	9,577	0.77	3.56
27	20	14,250	9,263	0.65	3.25	13,938	9,059	0.65	3.41	13,563	8,816	0.65	3.64
27	22	15,188	8,049	0.53	3.33	14,875	7,884	0.53	3.52	14,500	7,685	0.53	3.75
28	16	12,375	11,509	0.93	3.10	12,000	11,160	0.93	3.27	11,625	10,811	0.93	3.46
28	18	13,250	10,733	0.81	3.15	12,875	10,429	0.81	3.33	12,438	10,074	0.81	3.56
28	20	14,250	9,833	0.69	3.25	13,938	9,617	0.69	3.41	13,563	9,358	0.69	3.64
28	22	15,188	8,657	0.57	3.33	14,875	8,479	0.57	3.52	14,500	8,265	0.57	3.75
30	16	12,375	12,375	1.00	3.10	12,000	12,000	1.00	3.27	11,625	11,625	1.00	3.46
30	18	13,250	11,793	0.89	3.15	12,875	11,459	0.89	3.33	12,438	11,069	0.89	3.56
30	20	14,250	10,973	0.77	3.25	13,938	10,732	0.77	3.41	13,563	10,443	0.77	3.64
30	22	15,188	9,872	0.65	3.33	14,875	9,669	0.65	3.52	14,500	9,425	0.65	3.75
32	16	12,375	12,375	1.00	3.10	12,000	12,000	1.00	3.27	11,625	11,625	1.00	3.46
32	18	13,250	12,853	0.97	3.15	12,875	12,489	0.97	3.33	12,438	12,064	0.97	3.56
32	20	14,250	12,113	0.85	3.25	13,938	11,847	0.85	3.41	13,563	11,528	0.85	3.64
32	22	15,188	11,087	0.73	3.33	14,875	10,859	0.73	3.52	14,500	10,585	0.73	3.75
34	16	12,375	12,375	1.00	3.10	12,000	12,000	1.00	3.27	11,625	11,625	1.00	3.46
34	18	13,250	13,250	1.00	3.15	12,875	12,875	1.00	3.33	12,438	12,438	1.00	3.56
34	20	14,250	13,253	0.93	3.25	13,938	12,962	0.93	3.41	13,563	12,613	0.93	3.64
34	22	15,188	12,302	0.81	3.33	14,875	12,049	0.81	3.52	14,500	11,745	0.81	3.75

Темп. в-ха на входе D.B., °C	Темп. в-ха на входе W.B., °C	Темп. наружного воздуха, D.B., °C											
		35				40				45			
		CA	SHC (W)	SHF	P.C.	CA	SHC (W)	SHF	P.C.	CA	SHC (W)	SHF	P.C.
20	16	11,125	6,786	0.61	3.72	10,625	6,481	0.61	3.99	10,125	6,176	0.61	4.32
20	18	12,000	5,880	0.49	3.81	11,625	5,696	0.49	4.10	10,875	5,329	0.49	4.41
20	20	13,000	4,810	0.37	3.91	12,500	4,625	0.37	4.18	11,750	4,348	0.37	4.49
22	16	11,125	7,676	0.69	3.72	10,625	7,331	0.69	3.99	10,125	6,986	0.69	4.32
22	18	12,000	6,840	0.57	3.81	11,625	6,626	0.57	4.10	10,875	6,199	0.57	4.41
22	20	13,000	5,850	0.45	3.91	12,500	5,625	0.45	4.18	11,750	5,288	0.45	4.49
24	16	11,125	8,566	0.77	3.72	10,625	8,181	0.77	3.99	10,125	7,796	0.77	4.32
24	18	12,000	7,800	0.65	3.81	11,625	7,556	0.65	4.10	10,875	7,069	0.65	4.41
24	20	13,000	6,890	0.53	3.91	12,500	6,625	0.53	4.18	11,750	6,228	0.53	4.49
24	22	14,000	5,740	0.41	3.99	13,500	5,535	0.41	4.30	12,750	5,228	0.41	4.57
26	16	11,125	9,456	0.85	3.72	10,625	9,031	0.85	3.99	10,125	8,606	0.85	4.32
26	18	12,000	8,760	0.73	3.81	11,625	8,486	0.73	4.10	10,875	7,939	0.73	4.41
26	20	13,000	7,930	0.61	3.91	12,500	7,625	0.61	4.18	11,750	7,168	0.61	4.49
26	22	14,000	6,860	0.49	3.99	13,500	6,615	0.49	4.30	12,750	6,248	0.49	4.57
27	16	11,125	9,901	0.89	3.72	10,625	9,456	0.89	3.99	10,125	9,011	0.89	4.32
27	18	12,000	9,240	0.77	3.81	11,625	8,951	0.77	4.10	10,875	8,374	0.77	4.41
27	20	13,000	8,450	0.65	3.91	12,500	8,125	0.65	4.18	11,750	7,638	0.65	4.49
27	22	14,000	7,420	0.53	3.99	13,500	7,155	0.53	4.30	12,750	6,758	0.53	4.57
28	16	11,125	10,346	0.93	3.72	10,625	9,881	0.93	3.99	10,125	9,416	0.93	4.32
28	18	12,000	9,720	0.81	3.81	11,625	9,416	0.81	4.10	10,875	8,809	0.81	4.41
28	20	13,000	8,970	0.69	3.91	12,500	8,625	0.69	4.18	11,750	8,108	0.69	4.49
28	22	14,000	7,980	0.57	3.99	13,500	7,695	0.57	4.30	12,750	7,268	0.57	4.57
30	16	11,125	11,125	1.00	3.72	10,625	10,625	1.00	3.99	10,125	10,125	1.00	4.32
30	18	12,000	10,680	0.89	3.81	11,625	10,346	0.89	4.10	10,875	9,679	0.89	4.41
30	20	13,000	10,010	0.77	3.91	12,500	9,625	0.77	4.18	11,750	9,048	0.77	4.49
30	22	14,000	9,100	0.65	3.99	13,500	8,775	0.65	4.30	12,750	8,288	0.65	4.57
32	16	11,125	11,125	1.00	3.72	10,625	10,625	1.00	3.99	10,125	10,125	1.00	4.32
32	18	12,000	11,640	0.97	3.81	11,625	11,276	0.97	4.10	10,875	10,549	0.97	4.41
32	20	13,000	11,050	0.85	3.91	12,500	10,625	0.85	4.18	11,750	9,988	0.85	4.49
32	22	14,000	10,220	0.73	3.99	13,500	9,855	0.73	4.30	12,750	9,308	0.73	4.57
34	16	11,125	11,125	1.00	3.72	10,625	10,625	1.00	3.99	10,125	10,125	1.00	4.32
34	18	12,000	12,000	1.00	3.81	11,625	11,625	1.00	4.10	10,875	10,875	1.00	4.41
34	20	13,000	12,090	0.93	3.91	12,500	11,625	0.93	4.18	11,750	10,928	0.93	4.49
34	22	14,000	11,340	0.81	3.99	13,500	10,935	0.81	4.30	12,750	10,328	0.81	4.57

Примечания: CA : полная производительность, Вт  
SHF: доля явного тепла

SHC(W) : явная производительность, Вт  
P.C. : суммарная потр. мощность, кВт

D.B. : температура по сухому термометру, °C  
W.B. : температура по влажному термометру, °C

# 4. Коррекция производительности

Технические данные Mr. Slim (R410A)

## КОРРЕКЦИЯ ХОЛОДОПРОИЗВОДИТЕЛЬНОСТИ

### PLA-M140EA / PUHZ-ZRP140VKA3 PUHZ-ZRP140YKA3

Темп. в-ха на входе D.B., °C	Темп. в-ха на входе W.B., °C	Темп. наружного воздуха D.B., °C											
		20				25				30			
		CA	SHC (W)	SHF	P.C.	CA	SHC (W)	SHF	P.C.	CA	SHC (W)	SHF	P.C.
20	16	13,266	8,225	0.62	3.51	12,864	7,976	0.62	3.71	12,462	7,726	0.62	3.93
20	18	14,204	7,102	0.50	3.58	13,802	6,901	0.50	3.78	13,333	6,667	0.50	4.04
20	20	15,276	5,805	0.38	3.69	14,941	5,678	0.38	3.86	14,539	5,525	0.38	4.13
22	16	13,266	9,286	0.70	3.51	12,864	9,005	0.70	3.71	12,462	8,723	0.70	3.93
22	18	14,204	8,238	0.58	3.58	13,802	8,005	0.58	3.78	13,333	7,733	0.58	4.04
22	20	15,276	7,027	0.46	3.69	14,941	6,873	0.46	3.86	14,539	6,688	0.46	4.13
24	16	13,266	10,347	0.78	3.51	12,864	10,034	0.78	3.71	12,462	9,720	0.78	3.93
24	18	14,204	9,375	0.66	3.58	13,802	9,109	0.66	3.78	13,333	8,800	0.66	4.04
24	20	15,276	8,249	0.54	3.69	14,941	8,068	0.54	3.86	14,539	7,851	0.54	4.13
24	22	16,281	6,838	0.42	3.78	15,946	6,697	0.42	3.99	15,544	6,528	0.42	4.26
26	16	13,266	11,409	0.86	3.51	12,864	11,063	0.86	3.71	12,462	10,717	0.86	3.93
26	18	14,204	10,511	0.74	3.58	13,802	10,213	0.74	3.78	13,333	9,866	0.74	4.04
26	20	15,276	9,471	0.62	3.69	14,941	9,263	0.62	3.86	14,539	9,014	0.62	4.13
26	22	16,281	8,141	0.50	3.78	15,946	7,973	0.50	3.99	15,544	7,772	0.50	4.26
27	16	13,266	11,939	0.90	3.51	12,864	11,578	0.90	3.71	12,462	11,216	0.90	3.93
27	18	14,204	11,079	0.78	3.58	13,802	10,766	0.78	3.78	13,333	10,400	0.78	4.04
27	20	15,276	10,082	0.66	3.69	14,941	9,861	0.66	3.86	14,539	9,596	0.66	4.13
27	22	16,281	8,792	0.54	3.78	15,946	8,611	0.54	3.99	15,544	8,394	0.54	4.26
28	16	13,266	12,470	0.94	3.51	12,864	12,092	0.94	3.71	12,462	11,714	0.94	3.93
28	18	14,204	11,647	0.82	3.58	13,802	11,318	0.82	3.78	13,333	10,933	0.82	4.04
28	20	15,276	10,693	0.70	3.69	14,941	10,459	0.70	3.86	14,539	10,177	0.70	4.13
28	22	16,281	9,443	0.58	3.78	15,946	9,249	0.58	3.99	15,544	9,016	0.58	4.26
30	16	13,266	13,266	1.00	3.51	12,864	12,864	1.00	3.71	12,462	12,462	1.00	3.93
30	18	14,204	12,784	0.90	3.58	13,802	12,422	0.90	3.78	13,333	12,000	0.90	4.04
30	20	15,276	11,915	0.78	3.69	14,941	11,654	0.78	3.86	14,539	11,340	0.78	4.13
30	22	16,281	10,745	0.66	3.78	15,946	10,524	0.66	3.99	15,544	10,259	0.66	4.26
32	16	13,266	13,266	1.00	3.51	12,864	12,864	1.00	3.71	12,462	12,462	1.00	3.93
32	18	14,204	13,920	0.98	3.58	13,802	13,526	0.98	3.78	13,333	13,066	0.98	4.04
32	20	15,276	13,137	0.86	3.69	14,941	12,849	0.86	3.86	14,539	12,504	0.86	4.13
32	22	16,281	12,048	0.74	3.78	15,946	11,800	0.74	3.99	15,544	11,503	0.74	4.26
34	16	13,266	13,266	1.00	3.51	12,864	12,864	1.00	3.71	12,462	12,462	1.00	3.93
34	18	14,204	14,204	1.00	3.58	13,802	13,802	1.00	3.78	13,333	13,333	1.00	4.04
34	20	15,276	14,359	0.94	3.69	14,941	14,045	0.94	3.86	14,539	13,667	0.94	4.13
34	22	16,281	13,350	0.82	3.78	15,946	13,076	0.82	3.99	15,544	12,746	0.82	4.26

Темп. в-ха на входе D.B., °C	Темп. в-ха на входе W.B., °C	Темп. наружного воздуха D.B., °C											
		35				40				45			
		CA	SHC (W)	SHF	P.C.	CA	SHC (W)	SHF	P.C.	CA	SHC (W)	SHF	P.C.
20	16	11,926	7,394	0.62	4.21	11,390	7,062	0.62	4.52	10,854	6,729	0.62	4.89
20	18	12,864	6,432	0.50	4.32	12,462	6,231	0.50	4.65	11,658	5,829	0.50	5.00
20	20	13,936	5,296	0.38	4.43	13,400	5,092	0.38	4.74	12,596	4,786	0.38	5.09
22	16	11,926	8,348	0.70	4.21	11,390	7,973	0.70	4.52	10,854	7,598	0.70	4.89
22	18	12,864	7,461	0.58	4.32	12,462	7,228	0.58	4.65	11,658	6,762	0.58	5.00
22	20	13,936	6,411	0.46	4.43	13,400	6,164	0.46	4.74	12,596	5,794	0.46	5.09
24	16	11,926	9,302	0.78	4.21	11,390	8,884	0.78	4.52	10,854	8,466	0.78	4.89
24	18	12,864	8,490	0.66	4.32	12,462	8,225	0.66	4.65	11,658	7,694	0.66	5.00
24	20	13,936	7,525	0.54	4.43	13,400	7,236	0.54	4.74	12,596	6,802	0.54	5.09
24	22	15,008	6,303	0.42	4.52	14,472	6,078	0.42	4.87	13,668	5,741	0.42	5.18
26	16	11,926	10,256	0.86	4.21	11,390	9,795	0.86	4.52	10,854	9,334	0.86	4.89
26	18	12,864	9,519	0.74	4.32	12,462	9,222	0.74	4.65	11,658	8,627	0.74	5.00
26	20	13,936	8,640	0.62	4.43	13,400	8,308	0.62	4.74	12,596	7,810	0.62	5.09
26	22	15,008	7,504	0.50	4.52	14,472	7,236	0.50	4.87	13,668	6,834	0.50	5.18
27	16	11,926	10,733	0.90	4.21	11,390	10,251	0.90	4.52	10,854	9,769	0.90	4.89
27	18	12,864	10,034	0.78	4.32	12,462	9,720	0.78	4.65	11,658	9,093	0.78	5.00
27	20	13,936	9,198	0.66	4.43	13,400	8,844	0.66	4.74	12,596	8,313	0.66	5.09
27	22	15,008	8,104	0.54	4.52	14,472	7,815	0.54	4.87	13,668	7,381	0.54	5.18
28	16	11,926	11,210	0.94	4.21	11,390	10,707	0.94	4.52	10,854	10,203	0.94	4.89
28	18	12,864	10,548	0.82	4.32	12,462	10,219	0.82	4.65	11,658	9,560	0.82	5.00
28	20	13,936	9,755	0.70	4.43	13,400	9,380	0.70	4.74	12,596	8,817	0.70	5.09
28	22	15,008	8,705	0.58	4.52	14,472	8,394	0.58	4.87	13,668	7,927	0.58	5.18
30	16	11,926	11,926	1.00	4.21	11,390	11,390	1.00	4.52	10,854	10,854	1.00	4.89
30	18	12,864	11,578	0.90	4.32	12,462	11,216	0.90	4.65	11,658	10,492	0.90	5.00
30	20	13,936	10,870	0.78	4.43	13,400	10,452	0.78	4.74	12,596	9,825	0.78	5.09
30	22	15,008	9,905	0.66	4.52	14,472	9,552	0.66	4.87	13,668	9,021	0.66	5.18
32	16	11,926	11,926	1.00	4.21	11,390	11,390	1.00	4.52	10,854	10,854	1.00	4.89
32	18	12,864	12,607	0.98	4.32	12,462	12,213	0.98	4.65	11,658	11,425	0.98	5.00
32	20	13,936	11,985	0.86	4.43	13,400	11,524	0.86	4.74	12,596	10,833	0.86	5.09
32	22	15,008	11,106	0.74	4.52	14,472	10,709	0.74	4.87	13,668	10,114	0.74	5.18
34	16	11,926	11,926	1.00	4.21	11,390	11,390	1.00	4.52	10,854	10,854	1.00	4.89
34	18	12,864	12,864	1.00	4.32	12,462	12,462	1.00	4.65	11,658	11,658	1.00	5.00
34	20	13,936	13,100	0.94	4.43	13,400	12,596	0.94	4.74	12,596	11,840	0.94	5.09
34	22	15,008	12,307	0.82	4.52	14,472	11,867	0.82	4.87	13,668	11,208	0.82	5.18

Примечания: CA : полная производительность, Вт SHC(W) : явная производительность, Вт D.B. : температура по сухому термометру, °C  
 SHF: доля явного тепла P.C. : суммарная потр. мощность, кВт W.B. : температура по влажному термометру, °C



## 4. Коррекция производительности

Технические данные Mr. Slim (R410A)

### КОРРЕКЦИЯ ХОЛОДОПРОИЗВОДИТЕЛЬНОСТИ

#### PLA-M35EA / SUZ-KA35VA6

		Темп. наружного воздуха D.B., °C															
Темп. в-ха на входе D.B., °C	Темп. в-ха на входе W.B., °C	21				25				27				30			
		Q	SHC	SHF	INPUT	Q	SHC	SHF	INPUT	Q	SHC	SHF	INPUT	Q	SHC	SHF	INPUT
21	18	4,230	2,792	0.66	0.816	4,050	2,673	0.66	0.857	3,888	2,566	0.66	0.898	3,744	2,471	0.66	0.938
21	20	4,410	2,381	0.54	0.857	4,230	2,284	0.54	0.908	4,104	2,216	0.54	0.928	3,960	2,138	0.54	0.969
22	18	4,230	2,961	0.70	0.816	4,050	2,835	0.70	0.857	3,888	2,722	0.70	0.898	3,744	2,621	0.70	0.938
22	20	4,410	2,558	0.58	0.857	4,230	2,453	0.58	0.908	4,104	2,380	0.58	0.928	3,960	2,297	0.58	0.969
22	22	4,590	2,111	0.46	0.887	4,428	2,037	0.46	0.944	4,320	1,987	0.46	0.969	4,140	1,904	0.46	1.010
23	18	4,230	3,130	0.74	0.816	4,050	2,997	0.74	0.857	3,888	2,877	0.74	0.898	3,744	2,771	0.74	0.938
23	20	4,410	2,734	0.62	0.857	4,230	2,623	0.62	0.908	4,104	2,544	0.62	0.928	3,960	2,455	0.62	0.969
23	22	4,590	2,295	0.50	0.887	4,428	2,214	0.50	0.944	4,320	2,160	0.50	0.969	4,140	2,070	0.50	1.010
24	18	4,230	3,299	0.78	0.816	4,050	3,159	0.78	0.857	3,888	3,033	0.78	0.898	3,744	2,920	0.78	0.938
24	20	4,410	2,911	0.66	0.857	4,230	2,792	0.66	0.908	4,104	2,709	0.66	0.928	3,960	2,614	0.66	0.969
24	22	4,590	2,479	0.54	0.887	4,428	2,391	0.54	0.944	4,320	2,333	0.54	0.969	4,140	2,236	0.54	1.010
24	24	4,824	2,026	0.42	0.928	4,644	1,950	0.42	0.979	4,536	1,905	0.42	1.010	4,392	1,845	0.42	1.061
25	20	4,410	3,087	0.70	0.857	4,230	2,961	0.70	0.908	4,104	2,873	0.70	0.928	3,960	2,772	0.70	0.969
25	22	4,590	2,662	0.58	0.887	4,428	2,568	0.58	0.944	4,320	2,506	0.58	0.969	4,140	2,401	0.58	1.010
25	24	4,824	2,219	0.46	0.928	4,644	2,136	0.46	0.979	4,536	2,087	0.46	1.010	4,392	2,020	0.46	1.061
26	18	4,230	3,638	0.86	0.816	4,050	3,483	0.86	0.857	3,888	3,344	0.86	0.898	3,744	3,220	0.86	0.938
26	20	4,410	3,263	0.74	0.857	4,230	3,130	0.74	0.908	4,104	3,037	0.74	0.928	3,960	2,930	0.74	0.969
26	22	4,590	2,846	0.62	0.887	4,428	2,745	0.62	0.944	4,320	2,678	0.62	0.969	4,140	2,567	0.62	1.010
26	24	4,824	2,412	0.50	0.928	4,644	2,322	0.50	0.979	4,536	2,268	0.50	1.010	4,392	2,196	0.50	1.061
26	26	4,968	1,888	0.38	0.979	4,824	1,833	0.38	1.030	4,752	1,806	0.38	1.061	4,608	1,751	0.38	1.091
27	18	4,230	3,807	0.90	0.816	4,050	3,645	0.90	0.857	3,888	3,499	0.90	0.898	3,744	3,370	0.90	0.938
27	20	4,410	3,440	0.78	0.857	4,230	3,299	0.78	0.908	4,104	3,201	0.78	0.928	3,960	3,089	0.78	0.969
27	22	4,590	3,029	0.66	0.887	4,428	2,922	0.66	0.944	4,320	2,851	0.66	0.969	4,140	2,732	0.66	1.010
27	24	4,824	2,605	0.54	0.928	4,644	2,508	0.54	0.979	4,536	2,449	0.54	1.010	4,392	2,372	0.54	1.061
27	26	4,968	2,087	0.42	0.979	4,824	2,026	0.42	1.030	4,752	1,996	0.42	1.061	4,608	1,935	0.42	1.091
28	18	4,230	3,976	0.94	0.816	4,050	3,807	0.94	0.857	3,888	3,655	0.94	0.898	3,744	3,519	0.94	0.938
28	20	4,410	3,616	0.82	0.857	4,230	3,469	0.82	0.908	4,104	3,365	0.82	0.928	3,960	3,247	0.82	0.969
28	22	4,590	3,213	0.70	0.887	4,428	3,100	0.70	0.944	4,320	3,024	0.70	0.969	4,140	2,898	0.70	1.010
28	24	4,824	2,798	0.58	0.928	4,644	2,694	0.58	0.979	4,536	2,631	0.58	1.010	4,392	2,547	0.58	1.061
28	26	4,968	2,285	0.46	0.979	4,824	2,219	0.46	1.030	4,752	2,186	0.46	1.061	4,608	2,120	0.46	1.091
29	18	4,230	4,145	0.98	0.816	4,050	3,969	0.98	0.857	3,888	3,810	0.98	0.898	3,744	3,669	0.98	0.938
29	20	4,410	3,793	0.86	0.857	4,230	3,638	0.86	0.908	4,104	3,529	0.86	0.928	3,960	3,406	0.86	0.969
29	22	4,590	3,397	0.74	0.887	4,428	3,277	0.74	0.944	4,320	3,197	0.74	0.969	4,140	3,064	0.74	1.010
29	24	4,824	2,991	0.62	0.928	4,644	2,879	0.62	0.979	4,536	2,812	0.62	1.010	4,392	2,723	0.62	1.061
29	26	4,968	2,484	0.50	0.979	4,824	2,412	0.50	1.030	4,752	2,376	0.50	1.061	4,608	2,304	0.50	1.091
30	18	4,230	4,315	1.02	0.816	4,050	4,131	1.02	0.857	3,888	3,966	1.02	0.898	3,744	3,819	1.02	0.938
30	20	4,410	3,969	0.90	0.857	4,230	3,807	0.90	0.908	4,104	3,694	0.90	0.928	3,960	3,564	0.90	0.969
30	22	4,590	3,580	0.78	0.887	4,428	3,454	0.78	0.944	4,320	3,370	0.78	0.969	4,140	3,229	0.78	1.010
30	24	4,824	3,184	0.66	0.928	4,644	3,065	0.66	0.979	4,536	2,994	0.66	1.010	4,392	2,899	0.66	1.061
30	26	4,968	2,683	0.54	0.979	4,824	2,605	0.54	1.030	4,752	2,566	0.54	1.061	4,608	2,488	0.54	1.091
31	18	4,230	4,484	1.06	0.816	4,050	4,293	1.06	0.857	3,888	4,121	1.06	0.898	3,744	3,969	1.06	0.938
31	20	4,410	4,145	0.94	0.857	4,230	3,976	0.94	0.908	4,104	3,858	0.94	0.928	3,960	3,722	0.94	0.969
31	22	4,590	3,764	0.82	0.887	4,428	3,631	0.82	0.944	4,320	3,542	0.82	0.969	4,140	3,395	0.82	1.010
31	24	4,824	3,377	0.70	0.928	4,644	3,251	0.70	0.979	4,536	3,175	0.70	1.010	4,392	3,074	0.70	1.061
31	26	4,968	2,881	0.58	0.979	4,824	2,798	0.58	1.030	4,752	2,756	0.58	1.061	4,608	2,673	0.58	1.091
32	18	4,230	4,653	1.10	0.816	4,050	4,455	1.10	0.857	3,888	4,277	1.10	0.898	3,744	4,118	1.10	0.938
32	20	4,410	4,322	0.98	0.857	4,230	4,145	0.98	0.908	4,104	4,022	0.98	0.928	3,960	3,881	0.98	0.969
32	22	4,590	3,947	0.86	0.887	4,428	3,808	0.86	0.944	4,320	3,715	0.86	0.969	4,140	3,560	0.86	1.010
32	24	4,824	3,570	0.74	0.928	4,644	3,437	0.74	0.979	4,536	3,357	0.74	1.010	4,392	3,250	0.74	1.061
32	26	4,968	3,080	0.62	0.979	4,824	2,991	0.62	1.030	4,752	2,946	0.62	1.061	4,608	2,857	0.62	1.091

Примечания: Q: полная производительность, Вт  
INPUT: суммарная потр. мощность, кВт

SHC: явная производительность, Вт  
SHF: доля явного тепла

D.B.: температура по сухому термометру, °C  
W.B.: температура по влажному термометру, °C



## КОРРЕКЦИЯ ХОЛОДОПРОИЗВОДИТЕЛЬНОСТИ

### PLA-M35EA / SUZ-KA35VA6

		Темп. наружного воздуха D.B., °C											
Темп. в-ха на входе D.B., °C	Темп. в-ха на входе W.B., °C	35				40				46			
		Q	SHC	SHF	INPUT	Q	SHC	SHF	INPUT	Q	SHC	SHF	INPUT
21	18	3,528	2,328	0.66	1.000	3,240	2,138	0.66	1.061	2,988	1,972	0.66	1.102
21	20	3,708	2,002	0.54	1.040	3,456	1,866	0.54	1.091	3,204	1,730	0.54	1.153
22	18	3,528	2,470	0.70	1.000	3,240	2,268	0.70	1.061	2,988	2,092	0.70	1.102
22	20	3,708	2,151	0.58	1.040	3,456	2,004	0.58	1.091	3,204	1,858	0.58	1.153
22	22	3,924	1,805	0.46	1.081	3,672	1,689	0.46	1.142	3,420	1,573	0.46	1.183
23	18	3,528	2,611	0.74	1.000	3,240	2,398	0.74	1.061	2,988	2,211	0.74	1.102
23	20	3,708	2,299	0.62	1.040	3,456	2,143	0.62	1.091	3,204	1,986	0.62	1.153
23	22	3,924	1,962	0.50	1.081	3,672	1,836	0.50	1.142	3,420	1,710	0.50	1.183
24	18	3,528	2,752	0.78	1.000	3,240	2,527	0.78	1.061	2,988	2,331	0.78	1.102
24	20	3,708	2,447	0.66	1.040	3,456	2,281	0.66	1.091	3,204	2,115	0.66	1.153
24	22	3,924	2,119	0.54	1.081	3,672	1,983	0.54	1.142	3,420	1,847	0.54	1.183
24	24	4,140	1,739	0.42	1.122	3,888	1,633	0.42	1.173	3,672	1,542	0.42	1.224
25	20	3,708	2,596	0.70	1.040	3,456	2,419	0.70	1.091	3,204	2,243	0.70	1.153
25	22	3,924	2,276	0.58	1.081	3,672	2,130	0.58	1.142	3,420	1,984	0.58	1.183
25	24	4,140	1,904	0.46	1.122	3,888	1,788	0.46	1.173	3,672	1,689	0.46	1.224
26	18	3,528	3,034	0.86	1.000	3,240	2,786	0.86	1.061	2,988	2,570	0.86	1.102
26	20	3,708	2,744	0.74	1.040	3,456	2,557	0.74	1.091	3,204	2,371	0.74	1.153
26	22	3,924	2,433	0.62	1.081	3,672	2,277	0.62	1.142	3,420	2,120	0.62	1.183
26	24	4,140	2,070	0.50	1.122	3,888	1,944	0.50	1.173	3,672	1,836	0.50	1.224
26	26	4,356	1,655	0.38	1.163	4,104	1,560	0.38	1.214	3,852	1,464	0.38	1.265
27	18	3,528	3,175	0.90	1.000	3,240	2,916	0.90	1.061	2,988	2,689	0.90	1.102
27	20	3,708	2,892	0.78	1.040	3,456	2,696	0.78	1.091	3,204	2,499	0.78	1.153
27	22	3,924	2,590	0.66	1.081	3,672	2,424	0.66	1.142	3,420	2,257	0.66	1.183
27	24	4,140	2,236	0.54	1.122	3,888	2,100	0.54	1.173	3,672	1,983	0.54	1.224
27	26	4,356	1,830	0.42	1.163	4,104	1,724	0.42	1.214	3,852	1,618	0.42	1.265
28	18	3,528	3,316	0.94	1.000	3,240	3,046	0.94	1.061	2,988	2,809	0.94	1.102
28	20	3,708	3,041	0.82	1.040	3,456	2,834	0.82	1.091	3,204	2,627	0.82	1.153
28	22	3,924	2,747	0.70	1.081	3,672	2,570	0.70	1.142	3,420	2,394	0.70	1.183
28	24	4,140	2,401	0.58	1.122	3,888	2,255	0.58	1.173	3,672	2,130	0.58	1.224
28	26	4,356	2,004	0.46	1.163	4,104	1,888	0.46	1.214	3,852	1,772	0.46	1.265
29	18	3,528	3,457	0.98	1.000	3,240	3,175	0.98	1.061	2,988	2,928	0.98	1.102
29	20	3,708	3,189	0.86	1.040	3,456	2,972	0.86	1.091	3,204	2,755	0.86	1.153
29	22	3,924	2,904	0.74	1.081	3,672	2,717	0.74	1.142	3,420	2,531	0.74	1.183
29	24	4,140	2,567	0.62	1.122	3,888	2,411	0.62	1.173	3,672	2,277	0.62	1.224
29	26	4,356	2,178	0.50	1.163	4,104	2,052	0.50	1.214	3,852	1,926	0.50	1.265
30	18	3,528	3,599	1.02	1.000	3,240	3,305	1.02	1.061	2,988	3,048	1.02	1.102
30	20	3,708	3,337	0.90	1.040	3,456	3,110	0.90	1.091	3,204	2,884	0.90	1.153
30	22	3,924	3,061	0.78	1.081	3,672	2,864	0.78	1.142	3,420	2,668	0.78	1.183
30	24	4,140	2,732	0.66	1.122	3,888	2,566	0.66	1.173	3,672	2,424	0.66	1.224
30	26	4,356	2,352	0.54	1.163	4,104	2,216	0.54	1.214	3,852	2,080	0.54	1.265
31	18	3,528	3,740	1.06	1.000	3,240	3,434	1.06	1.061	2,988	3,167	1.06	1.102
31	20	3,708	3,486	0.94	1.040	3,456	3,249	0.94	1.091	3,204	3,012	0.94	1.153
31	22	3,924	3,218	0.82	1.081	3,672	3,011	0.82	1.142	3,420	2,804	0.82	1.183
31	24	4,140	2,898	0.70	1.122	3,888	2,722	0.70	1.173	3,672	2,570	0.70	1.224
31	26	4,356	2,526	0.58	1.163	4,104	2,380	0.58	1.214	3,852	2,234	0.58	1.265
32	18	3,528	3,881	1.10	1.000	3,240	3,564	1.10	1.061	2,988	3,287	1.10	1.102
32	20	3,708	3,634	0.98	1.040	3,456	3,387	0.98	1.091	3,204	3,140	0.98	1.153
32	22	3,924	3,375	0.86	1.081	3,672	3,158	0.86	1.142	3,420	2,941	0.86	1.183
32	24	4,140	3,064	0.74	1.122	3,888	2,877	0.74	1.173	3,672	2,717	0.74	1.224
32	26	4,356	2,701	0.62	1.163	4,104	2,544	0.62	1.214	3,852	2,388	0.62	1.265

Примечания: Q: полная производительность, Вт  
INPUT: суммарная потр. мощность, кВт

SHC: явная производительность, Вт  
SHF: доля явного тепла

D.B.: температура по сухому термометру, °C  
W.B.: температура по влажному термометру, °C

# 4. Коррекция производительности

Технические данные Mr. Slim (R410A)

## КОРРЕКЦИЯ ХОЛОДОПРОИЗВОДИТЕЛЬНОСТИ

### PLA-M50EA / SUZ-KA50VA6

		Темп. наружного воздуха D.B., °C															
Темп. в-ха на входе D.B., °C	Темп. в-ха на входе W.B., °C	21				25				27				30			
		Q	SHC	SHF	INPUT	Q	SHC	SHF	INPUT	Q	SHC	SHF	INPUT	Q	SHC	SHF	INPUT
21	18	6,463	4,071	0.63	1.288	6,188	3,898	0.63	1.352	5,940	3,742	0.63	1.417	5,720	3,604	0.63	1.481
21	20	6,738	3,436	0.51	1.352	6,463	3,296	0.51	1.433	6,270	3,198	0.51	1.465	6,050	3,086	0.51	1.530
22	18	6,463	4,330	0.67	1.288	6,188	4,146	0.67	1.352	5,940	3,980	0.67	1.417	5,720	3,832	0.67	1.481
22	20	6,738	3,706	0.55	1.352	6,463	3,554	0.55	1.433	6,270	3,449	0.55	1.465	6,050	3,328	0.55	1.530
22	22	7,013	3,015	0.43	1.401	6,765	2,909	0.43	1.489	6,600	2,838	0.43	1.530	6,325	2,720	0.43	1.594
23	18	6,463	4,588	0.71	1.288	6,188	4,393	0.71	1.352	5,940	4,217	0.71	1.417	5,720	4,061	0.71	1.481
23	20	6,738	3,975	0.59	1.352	6,463	3,813	0.59	1.433	6,270	3,699	0.59	1.465	6,050	3,570	0.59	1.530
23	22	7,013	3,296	0.47	1.401	6,765	3,180	0.47	1.489	6,600	3,102	0.47	1.530	6,325	2,973	0.47	1.594
24	18	6,463	4,847	0.75	1.288	6,188	4,641	0.75	1.352	5,940	4,455	0.75	1.417	5,720	4,290	0.75	1.481
24	20	6,738	4,245	0.63	1.352	6,463	4,071	0.63	1.433	6,270	3,950	0.63	1.465	6,050	3,812	0.63	1.530
24	22	7,013	3,576	0.51	1.401	6,765	3,450	0.51	1.489	6,600	3,366	0.51	1.530	6,325	3,226	0.51	1.594
24	24	7,370	2,874	0.39	1.465	7,095	2,767	0.39	1.546	6,930	2,703	0.39	1.594	6,710	2,617	0.39	1.674
25	20	6,738	4,514	0.67	1.352	6,463	4,330	0.67	1.433	6,270	4,201	0.67	1.465	6,050	4,054	0.67	1.530
25	22	7,013	3,857	0.55	1.401	6,765	3,721	0.55	1.489	6,600	3,630	0.55	1.530	6,325	3,479	0.55	1.594
25	24	7,370	3,169	0.43	1.465	7,095	3,051	0.43	1.546	6,930	2,980	0.43	1.594	6,710	2,885	0.43	1.674
26	18	6,463	5,364	0.83	1.288	6,188	5,136	0.83	1.352	5,940	4,930	0.83	1.417	5,720	4,748	0.83	1.481
26	20	6,738	4,784	0.71	1.352	6,463	4,588	0.71	1.433	6,270	4,452	0.71	1.465	6,050	4,296	0.71	1.530
26	22	7,013	4,137	0.59	1.401	6,765	3,991	0.59	1.489	6,600	3,894	0.59	1.530	6,325	3,732	0.59	1.594
26	24	7,370	3,464	0.47	1.465	7,095	3,335	0.47	1.546	6,930	3,257	0.47	1.594	6,710	3,154	0.47	1.674
26	26	7,590	2,657	0.35	1.546	7,370	2,580	0.35	1.626	7,260	2,541	0.35	1.674	7,040	2,464	0.35	1.723
27	18	6,463	5,622	0.87	1.288	6,188	5,383	0.87	1.352	5,940	5,168	0.87	1.417	5,720	4,976	0.87	1.481
27	20	6,738	5,053	0.75	1.352	6,463	4,847	0.75	1.433	6,270	4,703	0.75	1.465	6,050	4,538	0.75	1.530
27	22	7,013	4,418	0.63	1.401	6,765	4,262	0.63	1.489	6,600	4,158	0.63	1.530	6,325	3,985	0.63	1.594
27	24	7,370	3,759	0.51	1.465	7,095	3,618	0.51	1.546	6,930	3,534	0.51	1.594	6,710	3,422	0.51	1.674
27	26	7,590	2,960	0.39	1.546	7,370	2,874	0.39	1.626	7,260	2,831	0.39	1.674	7,040	2,746	0.39	1.723
28	18	6,463	5,881	0.91	1.288	6,188	5,631	0.91	1.352	5,940	5,405	0.91	1.417	5,720	5,205	0.91	1.481
28	20	6,738	5,323	0.79	1.352	6,463	5,105	0.79	1.433	6,270	4,953	0.79	1.465	6,050	4,780	0.79	1.530
28	22	7,013	4,698	0.67	1.401	6,765	4,533	0.67	1.489	6,600	4,422	0.67	1.530	6,325	4,238	0.67	1.594
28	24	7,370	4,054	0.55	1.465	7,095	3,902	0.55	1.546	6,930	3,812	0.55	1.594	6,710	3,691	0.55	1.674
28	26	7,590	3,264	0.43	1.546	7,370	3,169	0.43	1.626	7,260	3,122	0.43	1.674	7,040	3,027	0.43	1.723
29	18	6,463	6,139	0.95	1.288	6,188	5,878	0.95	1.352	5,940	5,643	0.95	1.417	5,720	5,434	0.95	1.481
29	20	6,738	5,592	0.83	1.352	6,463	5,364	0.83	1.433	6,270	5,204	0.83	1.465	6,050	5,022	0.83	1.530
29	22	7,013	4,979	0.71	1.401	6,765	4,803	0.71	1.489	6,600	4,686	0.71	1.530	6,325	4,491	0.71	1.594
29	24	7,370	4,348	0.59	1.465	7,095	4,186	0.59	1.546	6,930	4,089	0.59	1.594	6,710	3,959	0.59	1.674
29	26	7,590	3,567	0.47	1.546	7,370	3,464	0.47	1.626	7,260	3,412	0.47	1.674	7,040	3,309	0.47	1.723
30	18	6,463	6,398	0.99	1.288	6,188	6,126	0.99	1.352	5,940	5,881	0.99	1.417	5,720	5,663	0.99	1.481
30	20	6,738	5,862	0.87	1.352	6,463	5,622	0.87	1.433	6,270	5,455	0.87	1.465	6,050	5,264	0.87	1.530
30	22	7,013	5,259	0.75	1.401	6,765	5,074	0.75	1.489	6,600	4,950	0.75	1.530	6,325	4,744	0.75	1.594
30	24	7,370	4,643	0.63	1.465	7,095	4,470	0.63	1.546	6,930	4,366	0.63	1.594	6,710	4,227	0.63	1.674
30	26	7,590	3,871	0.51	1.546	7,370	3,759	0.51	1.626	7,260	3,703	0.51	1.674	7,040	3,590	0.51	1.723
31	18	6,463	6,656	1.03	1.288	6,188	6,373	1.03	1.352	5,940	6,118	1.03	1.417	5,720	5,892	1.03	1.481
31	20	6,738	6,131	0.91	1.352	6,463	5,881	0.91	1.433	6,270	5,706	0.91	1.465	6,050	5,506	0.91	1.530
31	22	7,013	5,540	0.79	1.401	6,765	5,344	0.79	1.489	6,600	5,214	0.79	1.530	6,325	4,997	0.79	1.594
31	24	7,370	4,938	0.67	1.465	7,095	4,754	0.67	1.546	6,930	4,643	0.67	1.594	6,710	4,496	0.67	1.674
31	26	7,590	4,175	0.55	1.546	7,370	4,054	0.55	1.626	7,260	3,993	0.55	1.674	7,040	3,872	0.55	1.723
32	18	6,463	6,915	1.07	1.288	6,188	6,621	1.07	1.352	5,940	6,356	1.07	1.417	5,720	6,120	1.07	1.481
32	20	6,738	6,401	0.95	1.352	6,463	6,139	0.95	1.433	6,270	5,957	0.95	1.465	6,050	5,748	0.95	1.530
32	22	7,013	5,820	0.83	1.401	6,765	5,615	0.83	1.489	6,600	5,478	0.83	1.530	6,325	5,250	0.83	1.594
32	24	7,370	5,233	0.71	1.465	7,095	5,037	0.71	1.546	6,930	4,920	0.71	1.594	6,710	4,764	0.71	1.674
32	26	7,590	4,478	0.59	1.546	7,370	4,348	0.59	1.626	7,260	4,283	0.59	1.674	7,040	4,154	0.59	1.723

Примечания: Q: полная производительность, Вт  
INPUT: суммарная потр. мощность, кВт

SHC: явная производительность, Вт  
SHF: доля явного тепла

D.B.: температура по сухому термометру, °C  
W.B.: температура по влажному термометру, °C

## КОРРЕКЦИЯ ХОЛОДОПРОИЗВОДИТЕЛЬНОСТИ

### PLA-M50EA / SUZ-KA50VA6

		Темп. наружного воздуха D.B., °C											
Темп. в-ха на входе D.B., °C	Темп. в-ха на входе W.B., °C	35				40				46			
		Q	SHC	SHF	INPUT	Q	SHC	SHF	INPUT	Q	SHC	SHF	INPUT
21	18	5,390	3,396	0.63	1.578	4,950	3,119	0.63	1.674	4,565	2,876	0.63	1.739
21	20	5,665	2,889	0.51	1.642	5,280	2,693	0.51	1.723	4,895	2,496	0.51	1.819
22	18	5,390	3,611	0.67	1.578	4,950	3,317	0.67	1.674	4,565	3,059	0.67	1.739
22	20	5,665	3,116	0.55	1.642	5,280	2,904	0.55	1.723	4,895	2,692	0.55	1.819
22	22	5,995	2,578	0.43	1.707	5,610	2,412	0.43	1.803	5,225	2,247	0.43	1.868
23	18	5,390	3,827	0.71	1.578	4,950	3,515	0.71	1.674	4,565	3,241	0.71	1.739
23	20	5,665	3,342	0.59	1.642	5,280	3,115	0.59	1.723	4,895	2,888	0.59	1.819
23	22	5,995	2,818	0.47	1.707	5,610	2,637	0.47	1.803	5,225	2,456	0.47	1.868
24	18	5,390	4,043	0.75	1.578	4,950	3,713	0.75	1.674	4,565	3,424	0.75	1.739
24	20	5,665	3,569	0.63	1.642	5,280	3,326	0.63	1.723	4,895	3,084	0.63	1.819
24	22	5,995	3,057	0.51	1.707	5,610	2,861	0.51	1.803	5,225	2,665	0.51	1.868
24	24	6,325	2,467	0.39	1.771	5,940	2,317	0.39	1.852	5,610	2,188	0.39	1.932
25	20	5,665	3,796	0.67	1.642	5,280	3,538	0.67	1.723	4,895	3,280	0.67	1.819
25	22	5,995	3,297	0.55	1.707	5,610	3,086	0.55	1.803	5,225	2,874	0.55	1.868
25	24	6,325	2,720	0.43	1.771	5,940	2,554	0.43	1.852	5,610	2,412	0.43	1.932
26	18	5,390	4,474	0.83	1.578	4,950	4,109	0.83	1.674	4,565	3,789	0.83	1.739
26	20	5,665	4,022	0.71	1.642	5,280	3,749	0.71	1.723	4,895	3,475	0.71	1.819
26	22	5,995	3,537	0.59	1.707	5,610	3,310	0.59	1.803	5,225	3,083	0.59	1.868
26	24	6,325	2,973	0.47	1.771	5,940	2,792	0.47	1.852	5,610	2,637	0.47	1.932
26	26	6,655	2,329	0.35	1.835	6,270	2,195	0.35	1.916	5,885	2,060	0.35	1.996
27	18	5,390	4,689	0.87	1.578	4,950	4,307	0.87	1.674	4,565	3,972	0.87	1.739
27	20	5,665	4,249	0.75	1.642	5,280	3,960	0.75	1.723	4,895	3,671	0.75	1.819
27	22	5,995	3,777	0.63	1.707	5,610	3,534	0.63	1.803	5,225	3,292	0.63	1.868
27	24	6,325	3,226	0.51	1.771	5,940	3,029	0.51	1.852	5,610	2,861	0.51	1.932
27	26	6,655	2,595	0.39	1.835	6,270	2,445	0.39	1.916	5,885	2,295	0.39	1.996
28	18	5,390	4,905	0.91	1.578	4,950	4,505	0.91	1.674	4,565	4,154	0.91	1.739
28	20	5,665	4,475	0.79	1.642	5,280	4,171	0.79	1.723	4,895	3,867	0.79	1.819
28	22	5,995	4,017	0.67	1.707	5,610	3,759	0.67	1.803	5,225	3,501	0.67	1.868
28	24	6,325	3,479	0.55	1.771	5,940	3,267	0.55	1.852	5,610	3,086	0.55	1.932
28	26	6,655	2,862	0.43	1.835	6,270	2,696	0.43	1.916	5,885	2,531	0.43	1.996
29	18	5,390	5,121	0.95	1.578	4,950	4,703	0.95	1.674	4,565	4,337	0.95	1.739
29	20	5,665	4,702	0.83	1.642	5,280	4,382	0.83	1.723	4,895	4,063	0.83	1.819
29	22	5,995	4,256	0.71	1.707	5,610	3,983	0.71	1.803	5,225	3,710	0.71	1.868
29	24	6,325	3,732	0.59	1.771	5,940	3,505	0.59	1.852	5,610	3,310	0.59	1.932
29	26	6,655	3,128	0.47	1.835	6,270	2,947	0.47	1.916	5,885	2,766	0.47	1.996
30	18	5,390	5,336	0.99	1.578	4,950	4,901	0.99	1.674	4,565	4,519	0.99	1.739
30	20	5,665	4,929	0.87	1.642	5,280	4,594	0.87	1.723	4,895	4,259	0.87	1.819
30	22	5,995	4,496	0.75	1.707	5,610	4,208	0.75	1.803	5,225	3,919	0.75	1.868
30	24	6,325	3,985	0.63	1.771	5,940	3,742	0.63	1.852	5,610	3,534	0.63	1.932
30	26	6,655	3,394	0.51	1.835	6,270	3,198	0.51	1.916	5,885	3,001	0.51	1.996
31	18	5,390	5,552	1.03	1.578	4,950	5,099	1.03	1.674	4,565	4,702	1.03	1.739
31	20	5,665	5,155	0.91	1.642	5,280	4,805	0.91	1.723	4,895	4,454	0.91	1.819
31	22	5,995	4,736	0.79	1.707	5,610	4,432	0.79	1.803	5,225	4,128	0.79	1.868
31	24	6,325	4,238	0.67	1.771	5,940	3,980	0.67	1.852	5,610	3,759	0.67	1.932
31	26	6,655	3,660	0.55	1.835	6,270	3,449	0.55	1.916	5,885	3,237	0.55	1.996
32	18	5,390	5,767	1.07	1.578	4,950	5,297	1.07	1.674	4,565	4,885	1.07	1.739
32	20	5,665	5,382	0.95	1.642	5,280	5,016	0.95	1.723	4,895	4,650	0.95	1.819
32	22	5,995	4,976	0.83	1.707	5,610	4,656	0.83	1.803	5,225	4,337	0.83	1.868
32	24	6,325	4,491	0.71	1.771	5,940	4,217	0.71	1.852	5,610	3,983	0.71	1.932
32	26	6,655	3,926	0.59	1.835	6,270	3,699	0.59	1.916	5,885	3,472	0.59	1.996

Примечания: Q: полная производительность, Вт  
INPUT: суммарная потр. мощность, кВт

SHC: явная производительность, Вт  
SHF: доля явного тепла

D.B.: температура по сухому термометру, °C  
W.B.: температура по влажному термометру, °C

# 4. Коррекция производительности

Технические данные Mr. Slim (R410A)

## КОРРЕКЦИЯ ХОЛОДПРОИЗВОДИТЕЛЬНОСТИ

### PLA-M60EA / SUZ-KA60VA6

		Темп. наружного воздуха D.B., °C															
Темп. в-ха на входе D.B., °C	Темп. в-ха на входе W.B., °C	21				25				27				30			
		Q	SHC	SHF	INPUT	Q	SHC	SHF	INPUT	Q	SHC	SHF	INPUT	Q	SHC	SHF	INPUT
21	18	6,698	3,885	0.58	1.408	6,413	3,719	0.58	1.478	6,156	3,570	0.58	1.549	5,928	3,438	0.58	1.619
21	20	6,983	3,212	0.46	1.478	6,698	3,081	0.46	1.566	6,498	2,989	0.46	1.602	6,270	2,884	0.46	1.672
22	18	6,698	4,152	0.62	1.408	6,413	3,976	0.62	1.478	6,156	3,817	0.62	1.549	5,928	3,675	0.62	1.619
22	20	6,983	3,491	0.50	1.478	6,698	3,349	0.50	1.566	6,498	3,249	0.50	1.602	6,270	3,135	0.50	1.672
22	22	7,268	2,762	0.38	1.531	7,011	2,664	0.38	1.628	6,840	2,599	0.38	1.672	6,555	2,491	0.38	1.742
23	18	6,698	4,420	0.66	1.408	6,413	4,232	0.66	1.478	6,156	4,063	0.66	1.549	5,928	3,912	0.66	1.619
23	20	6,983	3,771	0.54	1.478	6,698	3,617	0.54	1.566	6,498	3,509	0.54	1.602	6,270	3,386	0.54	1.672
23	22	7,268	3,052	0.42	1.531	7,011	2,945	0.42	1.628	6,840	2,873	0.42	1.672	6,555	2,753	0.42	1.742
24	18	6,698	4,688	0.70	1.408	6,413	4,489	0.70	1.478	6,156	4,309	0.70	1.549	5,928	4,150	0.70	1.619
24	20	6,983	4,050	0.58	1.478	6,698	3,885	0.58	1.566	6,498	3,769	0.58	1.602	6,270	3,637	0.58	1.672
24	22	7,268	3,343	0.46	1.531	7,011	3,225	0.46	1.628	6,840	3,146	0.46	1.672	6,555	3,015	0.46	1.742
24	24	7,638	2,597	0.34	1.602	7,353	2,500	0.34	1.690	7,182	2,442	0.34	1.742	6,954	2,364	0.34	1.830
25	20	6,983	4,329	0.62	1.478	6,698	4,152	0.62	1.566	6,498	4,029	0.62	1.602	6,270	3,887	0.62	1.672
25	22	7,268	3,634	0.50	1.531	7,011	3,506	0.50	1.628	6,840	3,420	0.50	1.672	6,555	3,278	0.50	1.742
25	24	7,638	2,902	0.38	1.602	7,353	2,794	0.38	1.690	7,182	2,729	0.38	1.742	6,954	2,643	0.38	1.830
26	18	6,698	5,224	0.78	1.408	6,413	5,002	0.78	1.478	6,156	4,802	0.78	1.549	5,928	4,624	0.78	1.619
26	20	6,983	4,608	0.66	1.478	6,698	4,420	0.66	1.566	6,498	4,289	0.66	1.602	6,270	4,138	0.66	1.672
26	22	7,268	3,924	0.54	1.531	7,011	3,786	0.54	1.628	6,840	3,694	0.54	1.672	6,555	3,540	0.54	1.742
26	24	7,638	3,208	0.42	1.602	7,353	3,088	0.42	1.690	7,182	3,016	0.42	1.742	6,954	2,921	0.42	1.830
26	26	7,866	2,360	0.30	1.690	7,638	2,291	0.30	1.778	7,524	2,257	0.30	1.830	7,296	2,189	0.30	1.883
27	18	6,698	5,492	0.82	1.408	6,413	5,258	0.82	1.478	6,156	5,048	0.82	1.549	5,928	4,861	0.82	1.619
27	20	6,983	4,888	0.70	1.478	6,698	4,688	0.70	1.566	6,498	4,549	0.70	1.602	6,270	4,389	0.70	1.672
27	22	7,268	4,215	0.58	1.531	7,011	4,066	0.58	1.628	6,840	3,967	0.58	1.672	6,555	3,802	0.58	1.742
27	24	7,638	3,513	0.46	1.602	7,353	3,382	0.46	1.690	7,182	3,304	0.46	1.742	6,954	3,199	0.46	1.830
27	26	7,866	2,674	0.34	1.690	7,638	2,597	0.34	1.778	7,524	2,558	0.34	1.830	7,296	2,481	0.34	1.883
28	18	6,698	5,760	0.86	1.408	6,413	5,515	0.86	1.478	6,156	5,294	0.86	1.549	5,928	5,098	0.86	1.619
28	20	6,983	5,167	0.74	1.478	6,698	4,956	0.74	1.566	6,498	4,809	0.74	1.602	6,270	4,640	0.74	1.672
28	22	7,268	4,506	0.62	1.531	7,011	4,347	0.62	1.628	6,840	4,241	0.62	1.672	6,555	4,064	0.62	1.742
28	24	7,638	3,819	0.50	1.602	7,353	3,677	0.50	1.690	7,182	3,591	0.50	1.742	6,954	3,477	0.50	1.830
28	26	7,866	2,989	0.38	1.690	7,638	2,902	0.38	1.778	7,524	2,859	0.38	1.830	7,296	2,772	0.38	1.883
29	18	6,698	6,028	0.90	1.408	6,413	5,771	0.90	1.478	6,156	5,540	0.90	1.549	5,928	5,335	0.90	1.619
29	20	6,983	5,446	0.78	1.478	6,698	5,224	0.78	1.566	6,498	5,068	0.78	1.602	6,270	4,891	0.78	1.672
29	22	7,268	4,797	0.66	1.531	7,011	4,627	0.66	1.628	6,840	4,514	0.66	1.672	6,555	4,326	0.66	1.742
29	24	7,638	4,125	0.54	1.602	7,353	3,971	0.54	1.690	7,182	3,878	0.54	1.742	6,954	3,755	0.54	1.830
29	26	7,866	3,304	0.42	1.690	7,638	3,208	0.42	1.778	7,524	3,160	0.42	1.830	7,296	3,064	0.42	1.883
30	18	6,698	6,296	0.94	1.408	6,413	6,028	0.94	1.478	6,156	5,787	0.94	1.549	5,928	5,572	0.94	1.619
30	20	6,983	5,726	0.82	1.478	6,698	5,492	0.82	1.566	6,498	5,328	0.82	1.602	6,270	5,141	0.82	1.672
30	22	7,268	5,087	0.70	1.531	7,011	4,908	0.70	1.628	6,840	4,788	0.70	1.672	6,555	4,589	0.70	1.742
30	24	7,638	4,430	0.58	1.602	7,353	4,265	0.58	1.690	7,182	4,166	0.58	1.742	6,954	4,033	0.58	1.830
30	26	7,866	3,618	0.46	1.690	7,638	3,513	0.46	1.778	7,524	3,461	0.46	1.830	7,296	3,356	0.46	1.883
31	18	6,698	6,564	0.98	1.408	6,413	6,284	0.98	1.478	6,156	6,033	0.98	1.549	5,928	5,809	0.98	1.619
31	20	6,983	6,005	0.86	1.478	6,698	5,760	0.86	1.566	6,498	5,588	0.86	1.602	6,270	5,392	0.86	1.672
31	22	7,268	5,378	0.74	1.531	7,011	5,188	0.74	1.628	6,840	5,062	0.74	1.672	6,555	4,851	0.74	1.742
31	24	7,638	4,736	0.62	1.602	7,353	4,559	0.62	1.690	7,182	4,453	0.62	1.742	6,954	4,311	0.62	1.830
31	26	7,866	3,933	0.50	1.690	7,638	3,819	0.50	1.778	7,524	3,762	0.50	1.830	7,296	3,648	0.50	1.883
32	18	6,698	6,831	1.02	1.408	6,413	6,541	1.02	1.478	6,156	6,279	1.02	1.549	5,928	6,047	1.02	1.619
32	20	6,983	6,284	0.90	1.478	6,698	6,028	0.90	1.566	6,498	5,848	0.90	1.602	6,270	5,643	0.90	1.672
32	22	7,268	5,669	0.78	1.531	7,011	5,469	0.78	1.628	6,840	5,335	0.78	1.672	6,555	5,113	0.78	1.742
32	24	7,638	5,041	0.66	1.602	7,353	4,853	0.66	1.690	7,182	4,740	0.66	1.742	6,954	4,590	0.66	1.830
32	26	7,866	4,248	0.54	1.690	7,638	4,125	0.54	1.778	7,524	4,063	0.54	1.830	7,296	3,940	0.54	1.883

Примечания: Q: полная производительность, Вт  
INPUT: суммарная потр. мощность, кВт

SHC: явная производительность, Вт  
SHF: доля явного тепла

D.B.: температура по сухому термометру, °C  
W.B.: температура по влажному термометру, °C



## 4. Коррекция производительности

Технические данные Mr. Slim (R410A)

### КОРРЕКЦИЯ ХОЛОДОПРОИЗВОДИТЕЛЬНОСТИ

#### PLA-M60EA / SUZ-KA60VA6

		Темп. наружного воздуха D.B., °C											
Темп. в-ха на входе D.B., °C	Темп. в-ха на входе W.B., °C	35				40				46			
		Q	SHC	SHF	INPUT	Q	SHC	SHF	INPUT	Q	SHC	SHF	INPUT
21	18	5,586	3,240	0.58	1.725	5,130	2,975	0.58	1.830	4,731	2,744	0.58	1.901
21	20	5,871	2,701	0.46	1.795	5,472	2,517	0.46	1.883	5,073	2,334	0.46	1.989
22	18	5,586	3,463	0.62	1.725	5,130	3,181	0.62	1.830	4,731	2,933	0.62	1.901
22	20	5,871	2,936	0.50	1.795	5,472	2,736	0.50	1.883	5,073	2,537	0.50	1.989
22	22	6,213	2,361	0.38	1.866	5,814	2,209	0.38	1.971	5,415	2,058	0.38	2.042
23	18	5,586	3,687	0.66	1.725	5,130	3,386	0.66	1.830	4,731	3,122	0.66	1.901
23	20	5,871	3,170	0.54	1.795	5,472	2,955	0.54	1.883	5,073	2,739	0.54	1.989
23	22	6,213	2,609	0.42	1.866	5,814	2,442	0.42	1.971	5,415	2,274	0.42	2.042
24	18	5,586	3,910	0.70	1.725	5,130	3,591	0.70	1.830	4,731	3,312	0.70	1.901
24	20	5,871	3,405	0.58	1.795	5,472	3,174	0.58	1.883	5,073	2,942	0.58	1.989
24	22	6,213	2,858	0.46	1.866	5,814	2,674	0.46	1.971	5,415	2,491	0.46	2.042
24	24	6,555	2,229	0.34	1.936	6,156	2,093	0.34	2.024	5,814	1,977	0.34	2.112
25	20	5,871	3,640	0.62	1.795	5,472	3,393	0.62	1.883	5,073	3,145	0.62	1.989
25	22	6,213	3,107	0.50	1.866	5,814	2,907	0.50	1.971	5,415	2,708	0.50	2.042
25	24	6,555	2,491	0.38	1.936	6,156	2,339	0.38	2.024	5,814	2,209	0.38	2.112
26	18	5,586	4,357	0.78	1.725	5,130	4,001	0.78	1.830	4,731	3,690	0.78	1.901
26	20	5,871	3,875	0.66	1.795	5,472	3,612	0.66	1.883	5,073	3,348	0.66	1.989
26	22	6,213	3,355	0.54	1.866	5,814	3,140	0.54	1.971	5,415	2,924	0.54	2.042
26	24	6,555	2,753	0.42	1.936	6,156	2,586	0.42	2.024	5,814	2,442	0.42	2.112
26	26	6,897	2,069	0.30	2.006	6,498	1,949	0.30	2.094	6,099	1,830	0.30	2.182
27	18	5,586	4,581	0.82	1.725	5,130	4,207	0.82	1.830	4,731	3,879	0.82	1.901
27	20	5,871	4,110	0.70	1.795	5,472	3,830	0.70	1.883	5,073	3,551	0.70	1.989
27	22	6,213	3,604	0.58	1.866	5,814	3,372	0.58	1.971	5,415	3,141	0.58	2.042
27	24	6,555	3,015	0.46	1.936	6,156	2,832	0.46	2.024	5,814	2,674	0.46	2.112
27	26	6,897	2,345	0.34	2.006	6,498	2,209	0.34	2.094	6,099	2,074	0.34	2.182
28	18	5,586	4,804	0.86	1.725	5,130	4,412	0.86	1.830	4,731	4,069	0.86	1.901
28	20	5,871	4,345	0.74	1.795	5,472	4,049	0.74	1.883	5,073	3,754	0.74	1.989
28	22	6,213	3,852	0.62	1.866	5,814	3,605	0.62	1.971	5,415	3,357	0.62	2.042
28	24	6,555	3,278	0.50	1.936	6,156	3,078	0.50	2.024	5,814	2,907	0.50	2.112
28	26	6,897	2,621	0.38	2.006	6,498	2,469	0.38	2.094	6,099	2,318	0.38	2.182
29	18	5,586	5,027	0.90	1.725	5,130	4,617	0.90	1.830	4,731	4,258	0.90	1.901
29	20	5,871	4,579	0.78	1.795	5,472	4,268	0.78	1.883	5,073	3,957	0.78	1.989
29	22	6,213	4,101	0.66	1.866	5,814	3,837	0.66	1.971	5,415	3,574	0.66	2.042
29	24	6,555	3,540	0.54	1.936	6,156	3,324	0.54	2.024	5,814	3,140	0.54	2.112
29	26	6,897	2,897	0.42	2.006	6,498	2,729	0.42	2.094	6,099	2,562	0.42	2.182
30	18	5,586	5,251	0.94	1.725	5,130	4,822	0.94	1.830	4,731	4,447	0.94	1.901
30	20	5,871	4,814	0.82	1.795	5,472	4,487	0.82	1.883	5,073	4,160	0.82	1.989
30	22	6,213	4,349	0.70	1.866	5,814	4,070	0.70	1.971	5,415	3,791	0.70	2.042
30	24	6,555	3,802	0.58	1.936	6,156	3,570	0.58	2.024	5,814	3,372	0.58	2.112
30	26	6,897	3,173	0.46	2.006	6,498	2,989	0.46	2.094	6,099	2,806	0.46	2.182
31	18	5,586	5,474	0.98	1.725	5,130	5,027	0.98	1.830	4,731	4,636	0.98	1.901
31	20	5,871	5,049	0.86	1.795	5,472	4,706	0.86	1.883	5,073	4,363	0.86	1.989
31	22	6,213	4,598	0.74	1.866	5,814	4,302	0.74	1.971	5,415	4,007	0.74	2.042
31	24	6,555	4,064	0.62	1.936	6,156	3,817	0.62	2.024	5,814	3,605	0.62	2.112
31	26	6,897	3,449	0.50	2.006	6,498	3,249	0.50	2.094	6,099	3,050	0.50	2.182
32	18	5,586	5,698	1.02	1.725	5,130	5,233	1.02	1.830	4,731	4,826	1.02	1.901
32	20	5,871	5,284	0.90	1.795	5,472	4,925	0.90	1.883	5,073	4,566	0.90	1.989
32	22	6,213	4,846	0.78	1.866	5,814	4,535	0.78	1.971	5,415	4,224	0.78	2.042
32	24	6,555	4,326	0.66	1.936	6,156	4,063	0.66	2.024	5,814	3,837	0.66	2.112
32	26	6,897	3,724	0.54	2.006	6,498	3,509	0.54	2.094	6,099	3,293	0.54	2.182

Примечания: Q: полная производительность, Вт  
INPUT: суммарная потр. мощность, кВт

SHC: явная производительность, Вт  
SHF: доля явного тепла

D.B.: температура по сухому термометру, °C  
W.B.: температура по влажному термометру, °C

# 4. Коррекция производительности

Технические данные Mr. Slim (R410A)

## КОРРЕКЦИЯ ХОЛОДПРОИЗВОДИТЕЛЬНОСТИ

### PLA-M71EA / SUZ-KA71VA6

		Темп. наружного воздуха D.B., °C															
Темп. в-ха на входе D.B., °C	Темп. в-ха на входе W.B., °C	21				25				27				30			
		Q	SHC	SHF	INPUT	Q	SHC	SHF	INPUT	Q	SHC	SHF	INPUT	Q	SHC	SHF	INPUT
21	18	8,343	4,588	0.55	1.680	7,988	4,393	0.55	1.764	7,668	4,217	0.55	1.848	7,384	4,061	0.55	1.932
21	20	8,698	3,740	0.43	1.764	8,343	3,587	0.43	1.869	8,094	3,480	0.43	1.911	7,810	3,358	0.43	1.995
22	18	8,343	4,922	0.59	1.680	7,988	4,713	0.59	1.764	7,668	4,524	0.59	1.848	7,384	4,357	0.59	1.932
22	20	8,698	4,088	0.47	1.764	8,343	3,921	0.47	1.869	8,094	3,804	0.47	1.911	7,810	3,671	0.47	1.995
22	22	9,053	3,168	0.35	1.827	8,733	3,057	0.35	1.943	8,520	2,982	0.35	1.995	8,165	2,858	0.35	2.079
23	18	8,343	5,256	0.63	1.680	7,988	5,032	0.63	1.764	7,668	4,831	0.63	1.848	7,384	4,652	0.63	1.932
23	20	8,698	4,436	0.51	1.764	8,343	4,255	0.51	1.869	8,094	4,128	0.51	1.911	7,810	3,983	0.51	1.995
23	22	9,053	3,530	0.39	1.827	8,733	3,406	0.39	1.943	8,520	3,323	0.39	1.995	8,165	3,184	0.39	2.079
24	18	8,343	5,589	0.67	1.680	7,988	5,352	0.67	1.764	7,668	5,138	0.67	1.848	7,384	4,947	0.67	1.932
24	20	8,698	4,784	0.55	1.764	8,343	4,588	0.55	1.869	8,094	4,452	0.55	1.911	7,810	4,296	0.55	1.995
24	22	9,053	3,893	0.43	1.827	8,733	3,755	0.43	1.943	8,520	3,664	0.43	1.995	8,165	3,511	0.43	2.079
24	24	9,514	2,949	0.31	1.911	9,159	2,839	0.31	2.016	8,946	2,773	0.31	2.079	8,662	2,685	0.31	2.184
25	20	8,698	5,132	0.59	1.764	8,343	4,922	0.59	1.869	8,094	4,775	0.59	1.911	7,810	4,608	0.59	1.995
25	22	9,053	4,255	0.47	1.827	8,733	4,105	0.47	1.943	8,520	4,004	0.47	1.995	8,165	3,838	0.47	2.079
25	24	9,514	3,330	0.35	1.911	9,159	3,206	0.35	2.016	8,946	3,131	0.35	2.079	8,662	3,032	0.35	2.184
26	18	8,343	6,257	0.75	1.680	7,988	5,991	0.75	1.764	7,668	5,751	0.75	1.848	7,384	5,538	0.75	1.932
26	20	8,698	5,479	0.63	1.764	8,343	5,256	0.63	1.869	8,094	5,099	0.63	1.911	7,810	4,920	0.63	1.995
26	22	9,053	4,617	0.51	1.827	8,733	4,454	0.51	1.943	8,520	4,345	0.51	1.995	8,165	4,164	0.51	2.079
26	24	9,514	3,710	0.39	1.911	9,159	3,572	0.39	2.016	8,946	3,489	0.39	2.079	8,662	3,378	0.39	2.184
26	26	9,798	2,645	0.27	2.016	9,514	2,569	0.27	2.121	9,372	2,530	0.27	2.184	9,088	2,454	0.27	2.247
27	18	8,343	6,591	0.79	1.680	7,988	6,310	0.79	1.764	7,668	6,058	0.79	1.848	7,384	5,833	0.79	1.932
27	20	8,698	5,827	0.67	1.764	8,343	5,589	0.67	1.869	8,094	5,423	0.67	1.911	7,810	5,233	0.67	1.995
27	22	9,053	4,979	0.55	1.827	8,733	4,803	0.55	1.943	8,520	4,686	0.55	1.995	8,165	4,491	0.55	2.079
27	24	9,514	4,091	0.43	1.911	9,159	3,938	0.43	2.016	8,946	3,847	0.43	2.079	8,662	3,725	0.43	2.184
27	26	9,798	3,037	0.31	2.016	9,514	2,949	0.31	2.121	9,372	2,905	0.31	2.184	9,088	2,817	0.31	2.247
28	18	8,343	6,924	0.83	1.680	7,988	6,630	0.83	1.764	7,668	6,364	0.83	1.848	7,384	6,129	0.83	1.932
28	20	8,698	6,175	0.71	1.764	8,343	5,923	0.71	1.869	8,094	5,747	0.71	1.911	7,810	5,545	0.71	1.995
28	22	9,053	5,341	0.59	1.827	8,733	5,152	0.59	1.943	8,520	5,027	0.59	1.995	8,165	4,817	0.59	2.079
28	24	9,514	4,472	0.47	1.911	9,159	4,305	0.47	2.016	8,946	4,205	0.47	2.079	8,662	4,071	0.47	2.184
28	26	9,798	3,429	0.35	2.016	9,514	3,330	0.35	2.121	9,372	3,280	0.35	2.184	9,088	3,181	0.35	2.247
29	18	8,343	7,258	0.87	1.680	7,988	6,949	0.87	1.764	7,668	6,671	0.87	1.848	7,384	6,424	0.87	1.932
29	20	8,698	6,523	0.75	1.764	8,343	6,257	0.75	1.869	8,094	6,071	0.75	1.911	7,810	5,858	0.75	1.995
29	22	9,053	5,703	0.63	1.827	8,733	5,502	0.63	1.943	8,520	5,368	0.63	1.995	8,165	5,144	0.63	2.079
29	24	9,514	4,852	0.51	1.911	9,159	4,671	0.51	2.016	8,946	4,562	0.51	2.079	8,662	4,418	0.51	2.184
29	26	9,798	3,821	0.39	2.016	9,514	3,710	0.39	2.121	9,372	3,655	0.39	2.184	9,088	3,544	0.39	2.247
30	18	8,343	7,592	0.91	1.680	7,988	7,269	0.91	1.764	7,668	6,978	0.91	1.848	7,384	6,719	0.91	1.932
30	20	8,698	6,871	0.79	1.764	8,343	6,591	0.79	1.869	8,094	6,394	0.79	1.911	7,810	6,170	0.79	1.995
30	22	9,053	6,065	0.67	1.827	8,733	5,851	0.67	1.943	8,520	5,708	0.67	1.995	8,165	5,471	0.67	2.079
30	24	9,514	5,233	0.55	1.911	9,159	5,037	0.55	2.016	8,946	4,920	0.55	2.079	8,662	4,764	0.55	2.184
30	26	9,798	4,213	0.43	2.016	9,514	4,091	0.43	2.121	9,372	4,030	0.43	2.184	9,088	3,908	0.43	2.247
31	18	8,343	7,925	0.95	1.680	7,988	7,588	0.95	1.764	7,668	7,285	0.95	1.848	7,384	7,015	0.95	1.932
31	20	8,698	7,219	0.83	1.764	8,343	6,924	0.83	1.869	8,094	6,718	0.83	1.911	7,810	6,482	0.83	1.995
31	22	9,053	6,427	0.71	1.827	8,733	6,200	0.71	1.943	8,520	6,049	0.71	1.995	8,165	5,797	0.71	2.079
31	24	9,514	5,613	0.59	1.911	9,159	5,404	0.59	2.016	8,946	5,278	0.59	2.079	8,662	5,111	0.59	2.184
31	26	9,798	4,605	0.47	2.016	9,514	4,472	0.47	2.121	9,372	4,405	0.47	2.184	9,088	4,271	0.47	2.247
32	18	8,343	8,259	0.99	1.680	7,988	7,908	0.99	1.764	7,668	7,591	0.99	1.848	7,384	7,310	0.99	1.932
32	20	8,698	7,567	0.87	1.764	8,343	7,258	0.87	1.869	8,094	7,042	0.87	1.911	7,810	6,795	0.87	1.995
32	22	9,053	6,789	0.75	1.827	8,733	6,550	0.75	1.943	8,520	6,390	0.75	1.995	8,165	6,124	0.75	2.079
32	24	9,514	5,994	0.63	1.911	9,159	5,770	0.63	2.016	8,946	5,636	0.63	2.079	8,662	5,457	0.63	2.184
32	26	9,798	4,997	0.51	2.016	9,514	4,852	0.51	2.121	9,372	4,780	0.51	2.184	9,088	4,635	0.51	2.247

Примечания: Q: полная производительность, Вт  
INPUT: суммарная потр. мощность, кВт

SHC: явная производительность, Вт  
SHF: доля явного тепла

D.B.: температура по сухому термометру, °C  
W.B.: температура по влажному термометру, °C



## 4. Коррекция производительности

Технические данные Mr. Slim (R410A)

### КОРРЕКЦИЯ ХОЛОДОПРОИЗВОДИТЕЛЬНОСТИ

#### PLA-M71EA / SUZ-KA71VA6

Темп. в-ха на входе D.B., °C	Темп. в-ха на входе W.B., °C	Темп. наружного воздуха D.B., °C											
		35				40				46			
		Q	SHC	SHF	INPUT	Q	SHC	SHF	INPUT	Q	SHC	SHF	INPUT
21	18	6,958	3,827	0.55	2.058	6,390	3,515	0.55	2.184	5,893	3,241	0.55	2.268
21	20	7,313	3,145	0.43	2.142	6,816	2,931	0.43	2.247	6,319	2,717	0.43	2.373
22	18	6,958	4,105	0.59	2.058	6,390	3,770	0.59	2.184	5,893	3,477	0.59	2.268
22	20	7,313	3,437	0.47	2.142	6,816	3,204	0.47	2.247	6,319	2,970	0.47	2.373
22	22	7,739	2,709	0.35	2.226	7,242	2,535	0.35	2.352	6,745	2,361	0.35	2.436
23	18	6,958	4,384	0.63	2.058	6,390	4,026	0.63	2.184	5,893	3,713	0.63	2.268
23	20	7,313	3,730	0.51	2.142	6,816	3,476	0.51	2.247	6,319	3,223	0.51	2.373
23	22	7,739	3,018	0.39	2.226	7,242	2,824	0.39	2.352	6,745	2,631	0.39	2.436
24	18	6,958	4,662	0.67	2.058	6,390	4,281	0.67	2.184	5,893	3,948	0.67	2.268
24	20	7,313	4,022	0.55	2.142	6,816	3,749	0.55	2.247	6,319	3,475	0.55	2.373
24	22	7,739	3,328	0.43	2.226	7,242	3,114	0.43	2.352	6,745	2,900	0.43	2.436
24	24	8,165	2,531	0.31	2.310	7,668	2,377	0.31	2.415	7,242	2,245	0.31	2.520
25	20	7,313	4,315	0.59	2.142	6,816	4,021	0.59	2.247	6,319	3,728	0.59	2.373
25	22	7,739	3,637	0.47	2.226	7,242	3,404	0.47	2.352	6,745	3,170	0.47	2.436
25	24	8,165	2,858	0.35	2.310	7,668	2,684	0.35	2.415	7,242	2,535	0.35	2.520
26	18	6,958	5,219	0.75	2.058	6,390	4,793	0.75	2.184	5,893	4,420	0.75	2.268
26	20	7,313	4,607	0.63	2.142	6,816	4,294	0.63	2.247	6,319	3,981	0.63	2.373
26	22	7,739	3,947	0.51	2.226	7,242	3,693	0.51	2.352	6,745	3,440	0.51	2.436
26	24	8,165	3,184	0.39	2.310	7,668	2,991	0.39	2.415	7,242	2,824	0.39	2.520
26	26	8,591	2,320	0.27	2.394	8,094	2,185	0.27	2.499	7,597	2,051	0.27	2.604
27	18	6,958	5,497	0.79	2.058	6,390	5,048	0.79	2.184	5,893	4,655	0.79	2.268
27	20	7,313	4,900	0.67	2.142	6,816	4,567	0.67	2.247	6,319	4,234	0.67	2.373
27	22	7,739	4,256	0.55	2.226	7,242	3,983	0.55	2.352	6,745	3,710	0.55	2.436
27	24	8,165	3,511	0.43	2.310	7,668	3,297	0.43	2.415	7,242	3,114	0.43	2.520
27	26	8,591	2,663	0.31	2.394	8,094	2,509	0.31	2.499	7,597	2,355	0.31	2.604
28	18	6,958	5,775	0.83	2.058	6,390	5,304	0.83	2.184	5,893	4,891	0.83	2.268
28	20	7,313	5,192	0.71	2.142	6,816	4,839	0.71	2.247	6,319	4,486	0.71	2.373
28	22	7,739	4,566	0.59	2.226	7,242	4,273	0.59	2.352	6,745	3,980	0.59	2.436
28	24	8,165	3,838	0.47	2.310	7,668	3,604	0.47	2.415	7,242	3,404	0.47	2.520
28	26	8,591	3,007	0.35	2.394	8,094	2,833	0.35	2.499	7,597	2,659	0.35	2.604
29	18	6,958	6,053	0.87	2.058	6,390	5,559	0.87	2.184	5,893	5,127	0.87	2.268
29	20	7,313	5,485	0.75	2.142	6,816	5,112	0.75	2.247	6,319	4,739	0.75	2.373
29	22	7,739	4,876	0.63	2.226	7,242	4,562	0.63	2.352	6,745	4,249	0.63	2.436
29	24	8,165	4,164	0.51	2.310	7,668	3,911	0.51	2.415	7,242	3,693	0.51	2.520
29	26	8,591	3,350	0.39	2.394	8,094	3,157	0.39	2.499	7,597	2,963	0.39	2.604
30	18	6,958	6,332	0.91	2.058	6,390	5,815	0.91	2.184	5,893	5,363	0.91	2.268
30	20	7,313	5,777	0.79	2.142	6,816	5,385	0.79	2.247	6,319	4,992	0.79	2.373
30	22	7,739	5,185	0.67	2.226	7,242	4,852	0.67	2.352	6,745	4,519	0.67	2.436
30	24	8,165	4,491	0.55	2.310	7,668	4,217	0.55	2.415	7,242	3,983	0.55	2.520
30	26	8,591	3,694	0.43	2.394	8,094	3,480	0.43	2.499	7,597	3,267	0.43	2.604
31	18	6,958	6,610	0.95	2.058	6,390	6,071	0.95	2.184	5,893	5,598	0.95	2.268
31	20	7,313	6,070	0.83	2.142	6,816	5,657	0.83	2.247	6,319	5,245	0.83	2.373
31	22	7,739	5,495	0.71	2.226	7,242	5,142	0.71	2.352	6,745	4,789	0.71	2.436
31	24	8,165	4,817	0.59	2.310	7,668	4,524	0.59	2.415	7,242	4,273	0.59	2.520
31	26	8,591	4,038	0.47	2.394	8,094	3,804	0.47	2.499	7,597	3,571	0.47	2.604
32	18	6,958	6,888	0.99	2.058	6,390	6,326	0.99	2.184	5,893	5,834	0.99	2.268
32	20	7,313	6,362	0.87	2.142	6,816	5,930	0.87	2.247	6,319	5,498	0.87	2.373
32	22	7,739	5,804	0.75	2.226	7,242	5,432	0.75	2.352	6,745	5,059	0.75	2.436
32	24	8,165	5,144	0.63	2.310	7,668	4,831	0.63	2.415	7,242	4,562	0.63	2.520
32	26	8,591	4,381	0.51	2.394	8,094	4,128	0.51	2.499	7,597	3,874	0.51	2.604

Примечания: Q: полная производительность, Вт  
INPUT: суммарная потр. мощность, кВт

SHC: явная производительность, Вт  
SHF: доля явного тепла

D.B.: температура по сухому термометру, °C  
W.B.: температура по влажному термометру, °C

## КОРРЕКЦИЯ ХОЛОДПРОИЗВОДИТЕЛЬНОСТИ

### PLA-M100EA / PUHZ-P100VKA PUHZ-P100YKA

Темп. в-ха на входе D.B., °C	Темп. в-ха на входе W.B., °C	Темп. наружного воздуха D.B., °C											
		20				25				30			
		CA	SHC (W)	SHF	P.C.	CA	SHC (W)	SHF	P.C.	CA	SHC (W)	SHF	P.C.
20	16	9,306	6,235	0.67	2.54	9,024	6,046	0.67	2.69	8,742	5,857	0.67	2.85
20	18	9,964	5,480	0.55	2.59	9,682	5,325	0.55	2.73	9,353	5,144	0.55	2.93
20	20	10,716	4,608	0.43	2.67	10,481	4,507	0.43	2.80	10,199	4,386	0.43	2.99
22	16	9,306	6,980	0.75	2.54	9,024	6,768	0.75	2.69	8,742	6,557	0.75	2.85
22	18	9,964	6,277	0.63	2.59	9,682	6,100	0.63	2.73	9,353	5,892	0.63	2.93
22	20	10,716	5,465	0.51	2.67	10,481	5,345	0.51	2.80	10,199	5,201	0.51	2.99
24	16	9,306	7,724	0.83	2.54	9,024	7,490	0.83	2.69	8,742	7,256	0.83	2.85
24	18	9,964	7,074	0.71	2.59	9,682	6,874	0.71	2.73	9,353	6,641	0.71	2.93
24	20	10,716	6,322	0.59	2.67	10,481	6,184	0.59	2.80	10,199	6,017	0.59	2.99
24	22	11,421	5,368	0.47	2.73	11,186	5,257	0.47	2.89	10,904	5,125	0.47	3.08
26	16	9,306	8,468	0.91	2.54	9,024	8,212	0.91	2.69	8,742	7,955	0.91	2.85
26	18	9,964	7,872	0.79	2.59	9,682	7,649	0.79	2.73	9,353	7,389	0.79	2.93
26	20	10,716	7,180	0.67	2.67	10,481	7,022	0.67	2.80	10,199	6,833	0.67	2.99
26	22	11,421	6,282	0.55	2.73	11,186	6,152	0.55	2.89	10,904	5,997	0.55	3.08
27	16	9,306	8,841	0.95	2.54	9,024	8,573	0.95	2.69	8,742	8,305	0.95	2.85
27	18	9,964	8,270	0.83	2.59	9,682	8,036	0.83	2.73	9,353	7,763	0.83	2.93
27	20	10,716	7,608	0.71	2.67	10,481	7,442	0.71	2.80	10,199	7,241	0.71	2.99
27	22	11,421	6,738	0.59	2.73	11,186	6,600	0.59	2.89	10,904	6,433	0.59	3.08
28	16	9,306	9,213	0.99	2.54	9,024	8,934	0.99	2.69	8,742	8,655	0.99	2.85
28	18	9,964	8,669	0.87	2.59	9,682	8,423	0.87	2.73	9,353	8,137	0.87	2.93
28	20	10,716	8,037	0.75	2.67	10,481	7,861	0.75	2.80	10,199	7,649	0.75	2.99
28	22	11,421	7,195	0.63	2.73	11,186	7,047	0.63	2.89	10,904	6,870	0.63	3.08
30	16	9,306	9,306	1.00	2.54	9,024	9,024	1.00	2.69	8,742	8,742	1.00	2.85
30	18	9,964	9,466	0.95	2.59	9,682	9,198	0.95	2.73	9,353	8,885	0.95	2.93
30	20	10,716	8,894	0.83	2.67	10,481	8,699	0.83	2.80	10,199	8,465	0.83	2.99
30	22	11,421	8,109	0.71	2.73	11,186	7,942	0.71	2.89	10,904	7,742	0.71	3.08
32	16	9,306	9,306	1.00	2.54	9,024	9,024	1.00	2.69	8,742	8,742	1.00	2.85
32	18	9,964	9,964	1.00	2.59	9,682	9,682	1.00	2.73	9,353	9,353	1.00	2.93
32	20	10,716	9,752	0.91	2.67	10,481	9,538	0.91	2.80	10,199	9,281	0.91	2.99
32	22	11,421	9,023	0.79	2.73	11,186	8,837	0.79	2.89	10,904	8,614	0.79	3.08
34	16	9,306	9,306	1.00	2.54	9,024	9,024	1.00	2.69	8,742	8,742	1.00	2.85
34	18	9,964	9,964	1.00	2.59	9,682	9,682	1.00	2.73	9,353	9,353	1.00	2.93
34	20	10,716	10,609	0.99	2.67	10,481	10,376	0.99	2.80	10,199	10,097	0.99	2.99
34	22	11,421	9,936	0.87	2.73	11,186	9,732	0.87	2.89	10,904	9,486	0.87	3.08

Темп. в-ха на входе D.B., °C	Темп. в-ха на входе W.B., °C	Темп. наружного воздуха D.B., °C											
		35				40				45			
		CA	SHC (W)	SHF	P.C.	CA	SHC (W)	SHF	P.C.	CA	SHC (W)	SHF	P.C.
20	16	8,366	5,605	0.67	3.05	7,990	5,353	0.67	3.28	7,614	5,101	0.67	3.55
20	18	9,024	4,963	0.55	3.13	8,742	4,808	0.55	3.37	8,178	4,498	0.55	3.63
20	20	9,776	4,204	0.43	3.21	9,400	4,042	0.43	3.43	8,836	3,799	0.43	3.69
22	16	8,366	6,275	0.75	3.05	7,990	5,993	0.75	3.28	7,614	5,711	0.75	3.55
22	18	9,024	5,685	0.63	3.13	8,742	5,507	0.63	3.37	8,178	5,152	0.63	3.63
22	20	9,776	4,986	0.51	3.21	9,400	4,794	0.51	3.43	8,836	4,506	0.51	3.69
24	16	8,366	6,944	0.83	3.05	7,990	6,632	0.83	3.28	7,614	6,320	0.83	3.55
24	18	9,024	6,407	0.71	3.13	8,742	6,207	0.71	3.37	8,178	5,806	0.71	3.63
24	20	9,776	5,768	0.59	3.21	9,400	5,546	0.59	3.43	8,836	5,213	0.59	3.69
24	22	10,528	4,948	0.47	3.28	10,152	4,771	0.47	3.53	9,588	4,506	0.47	3.75
26	16	8,366	7,613	0.91	3.05	7,990	7,271	0.91	3.28	7,614	6,929	0.91	3.55
26	18	9,024	7,129	0.79	3.13	8,742	6,906	0.79	3.37	8,178	6,461	0.79	3.63
26	20	9,776	6,550	0.67	3.21	9,400	6,298	0.67	3.43	8,836	5,920	0.67	3.69
26	22	10,528	5,790	0.55	3.28	10,152	5,584	0.55	3.53	9,588	5,273	0.55	3.75
27	16	8,366	7,948	0.95	3.05	7,990	7,591	0.95	3.28	7,614	7,233	0.95	3.55
27	18	9,024	7,490	0.83	3.13	8,742	7,256	0.83	3.37	8,178	6,788	0.83	3.63
27	20	9,776	6,941	0.71	3.21	9,400	6,674	0.71	3.43	8,836	6,274	0.71	3.69
27	22	10,528	6,212	0.59	3.28	10,152	5,990	0.59	3.53	9,588	5,657	0.59	3.75
28	16	8,366	8,282	0.99	3.05	7,990	7,910	0.99	3.28	7,614	7,538	0.99	3.55
28	18	9,024	7,851	0.87	3.13	8,742	7,606	0.87	3.37	8,178	7,115	0.87	3.63
28	20	9,776	7,332	0.75	3.21	9,400	7,050	0.75	3.43	8,836	6,627	0.75	3.69
28	22	10,528	6,633	0.63	3.28	10,152	6,396	0.63	3.53	9,588	6,040	0.63	3.75
30	16	8,366	8,366	1.00	3.05	7,990	7,990	1.00	3.28	7,614	7,614	1.00	3.55
30	18	9,024	8,573	0.95	3.13	8,742	8,305	0.95	3.37	8,178	7,769	0.95	3.63
30	20	9,776	8,114	0.83	3.21	9,400	7,802	0.83	3.43	8,836	7,334	0.83	3.69
30	22	10,528	7,475	0.71	3.28	10,152	7,208	0.71	3.53	9,588	6,807	0.71	3.75
32	16	8,366	8,366	1.00	3.05	7,990	7,990	1.00	3.28	7,614	7,614	1.00	3.55
32	18	9,024	9,024	1.00	3.13	8,742	8,742	1.00	3.37	8,178	8,178	1.00	3.63
32	20	9,776	8,896	0.91	3.21	9,400	8,554	0.91	3.43	8,836	8,041	0.91	3.69
32	22	10,528	8,317	0.79	3.28	10,152	8,020	0.79	3.53	9,588	7,575	0.79	3.75
34	16	8,366	8,366	1.00	3.05	7,990	7,990	1.00	3.28	7,614	7,614	1.00	3.55
34	18	9,024	9,024	1.00	3.13	8,742	8,742	1.00	3.37	8,178	8,178	1.00	3.63
34	20	9,776	9,678	0.99	3.21	9,400	9,306	0.99	3.43	8,836	8,748	0.99	3.69
34	22	10,528	9,159	0.87	3.28	10,152	8,832	0.87	3.53	9,588	8,342	0.87	3.75

Примечания: CA: полная производительность, Вт  
SHF: доля явного тепла

SHC(W): явная производительность, Вт  
P.C.: суммарная потр. мощность, кВт

D.B.: температура по сухому термометру, °C  
W.B.: температура по влажному термометру, °C

# 4. Коррекция производительности

Технические данные Mr. Slim (R410A)

## КОРРЕКЦИЯ ХОЛОДОПРОИЗВОДИТЕЛЬНОСТИ

### PLA-M125EA / PUHZ-P125VKA PUHZ-P125YKA

Темп. в-ха на входе D.B., °C	Темп. в-ха на входе W.B., °C	Темп. наружного воздуха D.B., °C											
		20				25				30			
		CA	SHC (W)	SHF	P.C.	CA	SHC (W)	SHF	P.C.	CA	SHC (W)	SHF	P.C.
20	16	11,979	7,547	0.63	3.28	11,616	7,318	0.63	3.46	11,253	7,089	0.63	3.67
20	18	12,826	6,541	0.51	3.34	12,463	6,356	0.51	3.53	12,040	6,140	0.51	3.77
20	20	13,794	5,380	0.39	3.44	13,492	5,262	0.39	3.61	13,129	5,120	0.39	3.85
22	16	11,979	8,505	0.71	3.28	11,616	8,247	0.71	3.46	11,253	7,990	0.71	3.67
22	18	12,826	7,567	0.59	3.34	12,463	7,353	0.59	3.53	12,040	7,103	0.59	3.77
22	20	13,794	6,483	0.47	3.44	13,492	6,341	0.47	3.61	13,129	6,170	0.47	3.85
24	16	11,979	9,463	0.79	3.28	11,616	9,177	0.79	3.46	11,253	8,890	0.79	3.67
24	18	12,826	8,593	0.67	3.34	12,463	8,350	0.67	3.53	12,040	8,066	0.67	3.77
24	20	13,794	7,587	0.55	3.44	13,492	7,420	0.55	3.61	13,129	7,221	0.55	3.85
24	22	14,702	6,322	0.43	3.53	14,399	6,192	0.43	3.73	14,036	6,035	0.43	3.98
26	16	11,979	10,422	0.87	3.28	11,616	10,106	0.87	3.46	11,253	9,790	0.87	3.67
26	18	12,826	9,620	0.75	3.34	12,463	9,347	0.75	3.53	12,040	9,030	0.75	3.77
26	20	13,794	8,690	0.63	3.44	13,492	8,500	0.63	3.61	13,129	8,271	0.63	3.85
26	22	14,702	7,498	0.51	3.53	14,399	7,343	0.51	3.73	14,036	7,158	0.51	3.98
27	16	11,979	10,901	0.91	3.28	11,616	10,571	0.91	3.46	11,253	10,240	0.91	3.67
27	18	12,826	10,133	0.79	3.34	12,463	9,846	0.79	3.53	12,040	9,511	0.79	3.77
27	20	13,794	9,242	0.67	3.44	13,492	9,039	0.67	3.61	13,129	8,796	0.67	3.85
27	22	14,702	8,086	0.55	3.53	14,399	7,919	0.55	3.73	14,036	7,720	0.55	3.98
28	16	11,979	11,380	0.95	3.28	11,616	11,035	0.95	3.46	11,253	10,690	0.95	3.67
28	18	12,826	10,646	0.83	3.34	12,463	10,344	0.83	3.53	12,040	9,993	0.83	3.77
28	20	13,794	9,794	0.71	3.44	13,492	9,579	0.71	3.61	13,129	9,321	0.71	3.85
28	22	14,702	8,674	0.59	3.53	14,399	8,495	0.59	3.73	14,036	8,281	0.59	3.98
30	16	11,979	11,979	1.00	3.28	11,616	11,616	1.00	3.46	11,253	11,253	1.00	3.67
30	18	12,826	11,672	0.91	3.34	12,463	11,341	0.91	3.53	12,040	10,956	0.91	3.77
30	20	13,794	10,897	0.79	3.44	13,492	10,658	0.79	3.61	13,129	10,372	0.79	3.85
30	22	14,702	9,850	0.67	3.53	14,399	9,647	0.67	3.73	14,036	9,404	0.67	3.98
32	16	11,979	11,979	1.00	3.28	11,616	11,616	1.00	3.46	11,253	11,253	1.00	3.67
32	18	12,826	12,698	0.99	3.34	12,463	12,338	0.99	3.53	12,040	11,919	0.99	3.77
32	20	13,794	12,001	0.87	3.44	13,492	11,738	0.87	3.61	13,129	11,422	0.87	3.85
32	22	14,702	11,026	0.75	3.53	14,399	10,799	0.75	3.73	14,036	10,527	0.75	3.98
34	16	11,979	11,979	1.00	3.28	11,616	11,616	1.00	3.46	11,253	11,253	1.00	3.67
34	18	12,826	12,826	1.00	3.34	12,463	12,463	1.00	3.53	12,040	12,040	1.00	3.77
34	20	13,794	13,104	0.95	3.44	13,492	12,817	0.95	3.61	13,129	12,472	0.95	3.85
34	22	14,702	12,202	0.83	3.53	14,399	11,951	0.83	3.73	14,036	11,650	0.83	3.98

Темп. в-ха на входе D.B., °C	Темп. в-ха на входе W.B., °C	Темп. наружного воздуха D.B., °C											
		35				40				45			
		CA	SHC (W)	SHF	P.C.	CA	SHC (W)	SHF	P.C.	CA	SHC (W)	SHF	P.C.
20	16	10,769	6,784	0.63	3.94	10,285	6,480	0.63	4.22	9,801	6,175	0.63	4.57
20	18	11,616	5,924	0.51	4.04	11,253	5,739	0.51	4.35	10,527	5,369	0.51	4.67
20	20	12,584	4,908	0.39	4.14	12,100	4,719	0.39	4.43	11,374	4,436	0.39	4.76
22	16	10,769	7,646	0.71	3.94	10,285	7,302	0.71	4.22	9,801	6,959	0.71	4.57
22	18	11,616	6,853	0.59	4.04	11,253	6,639	0.59	4.35	10,527	6,211	0.59	4.67
22	20	12,584	5,914	0.47	4.14	12,100	5,687	0.47	4.43	11,374	5,346	0.47	4.76
24	16	10,769	8,508	0.79	3.94	10,285	8,125	0.79	4.22	9,801	7,743	0.79	4.57
24	18	11,616	7,783	0.67	4.04	11,253	7,540	0.67	4.35	10,527	7,053	0.67	4.67
24	20	12,584	6,921	0.55	4.14	12,100	6,655	0.55	4.43	11,374	6,256	0.55	4.76
24	22	13,552	5,827	0.43	4.22	13,068	5,619	0.43	4.55	12,342	5,307	0.43	4.84
26	16	10,769	9,369	0.87	3.94	10,285	8,948	0.87	4.22	9,801	8,527	0.87	4.57
26	18	11,616	8,712	0.75	4.04	11,253	8,440	0.75	4.35	10,527	7,895	0.75	4.67
26	20	12,584	7,928	0.63	4.14	12,100	7,623	0.63	4.43	11,374	7,166	0.63	4.76
26	22	13,552	6,912	0.51	4.22	13,068	6,665	0.51	4.55	12,342	6,294	0.51	4.84
27	16	10,769	9,800	0.91	3.94	10,285	9,359	0.91	4.22	9,801	8,919	0.91	4.57
27	18	11,616	9,177	0.79	4.04	11,253	8,890	0.79	4.35	10,527	8,316	0.79	4.67
27	20	12,584	8,431	0.67	4.14	12,100	8,107	0.67	4.43	11,374	7,621	0.67	4.76
27	22	13,552	7,454	0.55	4.22	13,068	7,187	0.55	4.55	12,342	6,788	0.55	4.84
28	16	10,769	10,231	0.95	3.94	10,285	9,771	0.95	4.22	9,801	9,311	0.95	4.57
28	18	11,616	9,641	0.83	4.04	11,253	9,340	0.83	4.35	10,527	8,737	0.83	4.67
28	20	12,584	8,935	0.71	4.14	12,100	8,591	0.71	4.43	11,374	8,076	0.71	4.76
28	22	13,552	7,996	0.59	4.22	13,068	7,710	0.59	4.55	12,342	7,282	0.59	4.84
30	16	10,769	10,769	1.00	3.94	10,285	10,285	1.00	4.22	9,801	9,801	1.00	4.57
30	18	11,616	10,571	0.91	4.04	11,253	10,240	0.91	4.35	10,527	9,580	0.91	4.67
30	20	12,584	9,941	0.79	4.14	12,100	9,559	0.79	4.43	11,374	8,985	0.79	4.76
30	22	13,552	9,080	0.67	4.22	13,068	8,756	0.67	4.55	12,342	8,269	0.67	4.84
32	16	10,769	10,769	1.00	3.94	10,285	10,285	1.00	4.22	9,801	9,801	1.00	4.57
32	18	11,616	11,500	0.99	4.04	11,253	11,140	0.99	4.35	10,527	10,422	0.99	4.67
32	20	12,584	10,948	0.87	4.14	12,100	10,527	0.87	4.43	11,374	9,895	0.87	4.76
32	22	13,552	10,164	0.75	4.22	13,068	9,801	0.75	4.55	12,342	9,257	0.75	4.84
34	16	10,769	10,769	1.00	3.94	10,285	10,285	1.00	4.22	9,801	9,801	1.00	4.57
34	18	11,616	11,616	1.00	4.04	11,253	11,253	1.00	4.35	10,527	10,527	1.00	4.67
34	20	12,584	11,955	0.95	4.14	12,100	11,495	0.95	4.43	11,374	10,805	0.95	4.76
34	22	13,552	11,248	0.83	4.22	13,068	10,846	0.83	4.55	12,342	10,244	0.83	4.84

Примечания: CA: полная производительность, Вт SHC(W): явная производительность, Вт D.B.: температура по сухому термометру, °C  
 SHF: доля явного тепла P.C.: суммарная потр. мощность, кВт W.B.: температура по влажному термометру, °C

## КОРРЕКЦИЯ ХОЛОДОПРОИЗВОДИТЕЛЬНОСТИ

### PLA-M140EA / PUHZ-P140VKA PUHZ-P140YKA

Темп. в-ха на входе D.B., °C	Темп. в-ха на входе W.B., °C	Темп. наружного воздуха D.B., °C											
		20				25				30			
		CA	SHC (W)	SHF	P.C.	CA	SHC (W)	SHF	P.C.	CA	SHC (W)	SHF	P.C.
20	16	13,464	8,078	0.60	4.33	13,056	7,834	0.60	4.57	12,648	7,589	0.60	4.84
20	18	14,416	6,920	0.48	4.41	14,008	6,724	0.48	4.65	13,532	6,495	0.48	4.98
20	20	15,504	5,581	0.36	4.54	15,164	5,459	0.36	4.76	14,756	5,312	0.36	5.09
22	16	13,464	9,156	0.68	4.33	13,056	8,878	0.68	4.57	12,648	8,601	0.68	4.84
22	18	14,416	8,073	0.56	4.41	14,008	7,844	0.56	4.65	13,532	7,578	0.56	4.98
22	20	15,504	6,822	0.44	4.54	15,164	6,672	0.44	4.76	14,756	6,493	0.44	5.09
24	16	13,464	10,233	0.76	4.33	13,056	9,923	0.76	4.57	12,648	9,612	0.76	4.84
24	18	14,416	9,226	0.64	4.41	14,008	8,965	0.64	4.65	13,532	8,660	0.64	4.98
24	20	15,504	8,062	0.52	4.54	15,164	7,885	0.52	4.76	14,756	7,673	0.52	5.09
24	22	16,524	6,610	0.40	4.65	16,184	6,474	0.40	4.92	15,776	6,310	0.40	5.25
26	16	13,464	11,310	0.84	4.33	13,056	10,967	0.84	4.57	12,648	10,624	0.84	4.84
26	18	14,416	10,380	0.72	4.41	14,008	10,086	0.72	4.65	13,532	9,743	0.72	4.98
26	20	15,504	9,302	0.60	4.54	15,164	9,098	0.60	4.76	14,756	8,854	0.60	5.09
26	22	16,524	7,932	0.48	4.65	16,184	7,768	0.48	4.92	15,776	7,572	0.48	5.25
27	16	13,464	11,848	0.88	4.33	13,056	11,489	0.88	4.57	12,648	11,130	0.88	4.84
27	18	14,416	10,956	0.76	4.41	14,008	10,646	0.76	4.65	13,532	10,284	0.76	4.98
27	20	15,504	9,923	0.64	4.54	15,164	9,705	0.64	4.76	14,756	9,444	0.64	5.09
27	22	16,524	8,592	0.52	4.65	16,184	8,416	0.52	4.92	15,776	8,204	0.52	5.25
28	16	13,464	12,387	0.92	4.33	13,056	12,012	0.92	4.57	12,648	11,636	0.92	4.84
28	18	14,416	11,533	0.80	4.41	14,008	11,206	0.80	4.65	13,532	10,826	0.80	4.98
28	20	15,504	10,543	0.68	4.54	15,164	10,312	0.68	4.76	14,756	10,034	0.68	5.09
28	22	16,524	9,253	0.56	4.65	16,184	9,063	0.56	4.92	15,776	8,835	0.56	5.25
30	16	13,464	13,464	1.00	4.33	13,056	13,056	1.00	4.57	12,648	12,648	1.00	4.84
30	18	14,416	12,686	0.88	4.41	14,008	12,327	0.88	4.65	13,532	11,908	0.88	4.98
30	20	15,504	11,783	0.76	4.54	15,164	11,525	0.76	4.76	14,756	11,215	0.76	5.09
30	22	16,524	10,575	0.64	4.65	16,184	10,358	0.64	4.92	15,776	10,097	0.64	5.25
32	16	13,464	13,464	1.00	4.33	13,056	13,056	1.00	4.57	12,648	12,648	1.00	4.84
32	18	14,416	13,839	0.96	4.41	14,008	13,448	0.96	4.65	13,532	12,991	0.96	4.98
32	20	15,504	13,023	0.84	4.54	15,164	12,738	0.84	4.76	14,756	12,395	0.84	5.09
32	22	16,524	11,897	0.72	4.65	16,184	11,652	0.72	4.92	15,776	11,359	0.72	5.25
34	16	13,464	13,464	1.00	4.33	13,056	13,056	1.00	4.57	12,648	12,648	1.00	4.84
34	18	14,416	14,416	1.00	4.41	14,008	14,008	1.00	4.65	13,532	13,532	1.00	4.98
34	20	15,504	14,264	0.92	4.54	15,164	13,951	0.92	4.76	14,756	13,576	0.92	5.09
34	22	16,524	13,219	0.80	4.65	16,184	12,947	0.80	4.92	15,776	12,621	0.80	5.25

Темп. в-ха на входе D.B., °C	Темп. в-ха на входе W.B., °C	Темп. наружного воздуха D.B., °C											
		35				40				45			
		CA	SHC (W)	SHF	P.C.	CA	SHC (W)	SHF	P.C.	CA	SHC (W)	SHF	P.C.
20	16	12,104	7,262	0.60	5.19	11,560	6,936	0.60	5.57	11,016	6,610	0.60	6.03
20	18	13,056	6,267	0.48	5.33	12,648	6,071	0.48	5.73	11,832	5,679	0.48	6.17
20	20	14,144	5,092	0.36	5.46	13,600	4,896	0.36	5.84	12,784	4,602	0.36	6.28
22	16	12,104	8,231	0.68	5.19	11,560	7,861	0.68	5.57	11,016	7,491	0.68	6.03
22	18	13,056	7,311	0.56	5.33	12,648	7,083	0.56	5.73	11,832	6,626	0.56	6.17
22	20	14,144	6,223	0.44	5.46	13,600	5,984	0.44	5.84	12,784	5,625	0.44	6.28
24	16	12,104	9,199	0.76	5.19	11,560	8,786	0.76	5.57	11,016	8,372	0.76	6.03
24	18	13,056	8,356	0.64	5.33	12,648	8,095	0.64	5.73	11,832	7,572	0.64	6.17
24	20	14,144	7,355	0.52	5.46	13,600	7,072	0.52	5.84	12,784	6,648	0.52	6.28
24	22	15,232	6,093	0.40	5.57	14,688	5,875	0.40	6.01	13,872	5,549	0.40	6.38
26	16	12,104	10,167	0.84	5.19	11,560	9,710	0.84	5.57	11,016	9,253	0.84	6.03
26	18	13,056	9,400	0.72	5.33	12,648	9,107	0.72	5.73	11,832	8,519	0.72	6.17
26	20	14,144	8,486	0.60	5.46	13,600	8,160	0.60	5.84	12,784	7,670	0.60	6.28
26	22	15,232	7,311	0.48	5.57	14,688	7,050	0.48	6.01	13,872	6,659	0.48	6.38
27	16	12,104	10,652	0.88	5.19	11,560	10,173	0.88	5.57	11,016	9,694	0.88	6.03
27	18	13,056	9,923	0.76	5.33	12,648	9,612	0.76	5.73	11,832	8,992	0.76	6.17
27	20	14,144	9,052	0.64	5.46	13,600	8,704	0.64	5.84	12,784	8,182	0.64	6.28
27	22	15,232	7,921	0.52	5.57	14,688	7,638	0.52	6.01	13,872	7,213	0.52	6.38
28	16	12,104	11,136	0.92	5.19	11,560	10,635	0.92	5.57	11,016	10,135	0.92	6.03
28	18	13,056	10,445	0.80	5.33	12,648	10,118	0.80	5.73	11,832	9,466	0.80	6.17
28	20	14,144	9,618	0.68	5.46	13,600	9,248	0.68	5.84	12,784	8,693	0.68	6.28
28	22	15,232	8,530	0.56	5.57	14,688	8,225	0.56	6.01	13,872	7,768	0.56	6.38
30	16	12,104	12,104	1.00	5.19	11,560	11,560	1.00	5.57	11,016	11,016	1.00	6.03
30	18	13,056	11,489	0.88	5.33	12,648	11,130	0.88	5.73	11,832	10,412	0.88	6.17
30	20	14,144	10,749	0.76	5.46	13,600	10,336	0.76	5.84	12,784	9,716	0.76	6.28
30	22	15,232	9,748	0.64	5.57	14,688	9,400	0.64	6.01	13,872	8,878	0.64	6.38
32	16	12,104	12,104	1.00	5.19	11,560	11,560	1.00	5.57	11,016	11,016	1.00	6.03
32	18	13,056	12,534	0.96	5.33	12,648	12,142	0.96	5.73	11,832	11,359	0.96	6.17
32	20	14,144	11,881	0.84	5.46	13,600	11,424	0.84	5.84	12,784	10,739	0.84	6.28
32	22	15,232	10,967	0.72	5.57	14,688	10,575	0.72	6.01	13,872	9,988	0.72	6.38
34	16	12,104	12,104	1.00	5.19	11,560	11,560	1.00	5.57	11,016	11,016	1.00	6.03
34	18	13,056	13,056	1.00	5.33	12,648	12,648	1.00	5.73	11,832	11,832	1.00	6.17
34	20	14,144	13,012	0.92	5.46	13,600	12,512	0.92	5.84	12,784	11,761	0.92	6.28
34	22	15,232	12,186	0.80	5.57	14,688	11,750	0.80	6.01	13,872	11,098	0.80	6.38

Примечания: CA: полная производительность, Вт  
SHF: доля явного тепла

SHC(W): явная производительность, Вт  
P.C.: суммарная потр. мощность, кВт

D.B.: температура по сухому термометру, °C  
W.B.: температура по влажному термометру, °C

## 4. Коррекция производительности

Технические данные Mr. Slim (R410A)

### КОРРЕКЦИЯ ТЕПЛОПРОИЗВОДИТЕЛЬНОСТИ

#### PLA-M-EA / PUHZ-SHW-VHA(-BS) PUHZ-SHW-YHA(-BS)

	Темп. в-ха на входе D.B., °C	Темп. наружного воздуха W.B., °C											
		-10		-5		0		5		10		15	
		CA	P.C.	CA	P.C.	CA	P.C.	CA	P.C.	CA	P.C.	CA	P.C.
PLA-M100EA	15	11,648	4.80	11,648	4.41	11,648	3.60	11,648	2.63	12,768	2.85	14,112	3.03
	20	11,200	4.97	11,200	4.58	11,200	3.80	11,200	2.82	12,320	3.02	13,608	3.25
	25	10,752	5.14	10,752	4.75	10,752	3.97	10,752	3.02	11,872	3.24	13,160	3.52
PLA-M125EA	15	14,560	6.88	14,560	6.32	14,560	5.16	14,560	3.76	15,960	4.08	17,640	4.34
	20	14,000	7.12	14,000	6.56	14,000	5.44	14,000	4.04	15,400	4.32	17,010	4.66
	25	13,440	7.36	13,440	6.80	13,440	5.68	13,440	4.32	14,840	4.64	16,450	5.04

#### PLA-M-EA / PUHZ-ZRP-VKA2(3) PUHZ-ZRP-VHA2 PUHZ-ZRP-YKA3

	Темп. в-ха на входе D.B., °C	Темп. наружного воздуха W.B., °C											
		-10		-5		0		5		10		15	
		CA	P.C.	CA	P.C.	CA	P.C.	CA	P.C.	CA	P.C.	CA	P.C.
PLA-M35EA	15	2,604	0.54	2,829	0.60	3,157	0.69	4,141	0.83	4,674	0.92	5,207	0.99
	20	2,501	0.59	2,706	0.64	2,993	0.75	3,998	0.89	4,510	0.99	5,023	1.07
	25	2,419	0.63	2,624	0.70	2,870	0.81	3,772	0.95	4,346	1.06	4,838	1.15
PLA-M50EA	15	3,810	1.07	4,140	1.18	4,620	1.36	6,060	1.63	6,840	1.81	7,620	1.95
	20	3,660	1.16	3,960	1.27	4,380	1.47	5,850	1.76	6,600	1.95	7,350	2.10
	25	3,540	1.23	3,840	1.38	4,200	1.59	5,520	1.86	6,360	2.09	7,080	2.25
PLA-M60EA	15	4,445	1.22	4,830	1.35	5,390	1.55	7,070	1.86	7,980	2.07	8,890	2.24
	20	4,270	1.32	4,620	1.45	5,110	1.68	6,825	2.01	7,700	2.24	8,575	2.40
	25	4,130	1.41	4,480	1.57	4,900	1.82	6,440	2.13	7,420	2.39	8,260	2.58
PLA-M71EA	15	5,080	1.24	5,520	1.37	6,160	1.58	8,080	1.90	9,120	2.11	10,160	2.28
	20	4,880	1.35	5,280	1.48	5,840	1.71	7,800	2.05	8,800	2.28	9,800	2.45
	25	4,720	1.43	5,120	1.60	5,600	1.86	7,360	2.17	8,480	2.44	9,440	2.63
PLA-M100EA	15	7,112	1.59	7,728	1.75	8,624	2.02	11,312	2.42	12,768	2.69	14,224	2.91
	20	6,832	1.72	7,392	1.88	8,176	2.18	10,920	2.61	12,320	2.91	13,720	3.12
	25	6,608	1.83	7,168	2.04	7,840	2.37	10,304	2.77	11,872	3.11	13,216	3.35
PLA-M125EA	15	8,890	2.22	9,660	2.45	10,780	2.83	14,140	3.39	15,960	3.77	17,780	4.07
	20	8,540	2.41	9,240	2.64	10,220	3.05	13,650	3.66	15,400	4.07	17,150	4.37
	25	8,260	2.56	8,960	2.87	9,800	3.32	12,880	3.88	14,840	4.35	16,520	4.69
PLA-M140EA	15	10,160	2.89	11,040	3.19	12,320	3.68	16,160	4.41	18,240	4.90	20,320	5.29
	20	9,760	3.14	10,560	3.43	11,680	3.97	15,600	4.75	17,600	5.29	19,600	5.68
	25	9,440	3.33	10,240	3.72	11,200	4.31	14,720	5.05	16,960	5.66	18,880	6.10

#### PLA-M-EA / SUZ-KA-VA6

	Темп. в-ха на входе D.B., °C	Темп. наружного воздуха W.B., °C															
		-20		-10		-5		0		5		10		15		20	
		CA	P.C.	CA	P.C.	CA	P.C.	CA	P.C.	CA	P.C.	CA	P.C.	CA	P.C.	CA	P.C.
PLA-M35EA	15	2,050	0.52	2,583	0.650	3,116	0.780	3,649	0.880	4,182	0.950	4,715	1.010	5,207	1.040	5,740	1.060
	20	1,927	0.55	2,460	0.700	2,952	0.830	3,485	0.920	3,977	0.990	4,510	1.040	5,002	1.070	5,515	1.110
	25	1,681	0.60	2,214	0.750	2,747	0.880	3,239	0.970	3,772	1.040	4,305	1.090	4,797	1.120	5,330	1.150
PLA-M50EA	15	2,900	0.879	3,654	1.099	4,408	1.318	5,162	1.487	5,916	1.606	6,670	1.707	7,366	1.758	8,120	1.791
	20	2,726	0.936	3,480	1.183	4,176	1.403	4,930	1.555	5,626	1.673	6,380	1.758	7,076	1.808	7,801	1.876
	25	2,378	1.014	3,132	1.268	3,886	1.487	4,582	1.639	5,336	1.758	6,090	1.842	6,786	1.893	7,540	1.944
PLA-M60EA	15	3,450	1.024	4,347	1.281	5,244	1.537	6,141	1.734	7,038	1.872	7,935	1.990	8,763	2.049	9,660	2.088
	20	3,243	1.091	4,140	1.379	4,968	1.635	5,865	1.812	6,693	1.950	7,590	2.049	8,418	2.108	9,281	2.187
	25	2,829	1.182	3,726	1.478	4,623	1.734	5,451	1.911	6,348	2.049	7,245	2.147	8,073	2.206	8,970	2.266
PLA-M71EA	15	4,000	1.165	5,040	1.456	6,080	1.747	7,120	1.971	8,160	2.128	9,200	2.262	10,160	2.330	11,200	2.374
	20	3,760	1.241	4,800	1.568	5,760	1.859	6,800	2.061	7,760	2.218	8,800	2.330	9,760	2.397	10,760	2.486
	25	3,280	1.344	4,320	1.680	5,360	1.971	6,320	2.173	7,360	2.330	8,400	2.442	9,360	2.509	10,400	2.576

#### PLA-M-EA / PUHZ-P-VKA PUHZ-P-YKA

	Темп. в-ха на входе D.B., °C	Темп. наружного воздуха W.B., °C											
		-10		-5		0		5		10		15	
		CA	P.C.	CA	P.C.	CA	P.C.	CA	P.C.	CA	P.C.	CA	P.C.
PLA-M100EA	15	7,112	1.92	7,728	2.12	8,624	2.45	11,312	2.93	12,768	3.26	14,224	3.52
	20	6,832	2.09	7,392	2.28	8,176	2.64	10,920	3.16	12,320	3.52	13,720	3.78
	25	6,608	2.22	7,168	2.48	7,840	2.87	10,304	3.36	11,872	3.77	13,216	4.06
PLA-M125EA	15	8,573	2.20	9,315	2.42	10,395	2.80	13,635	3.36	15,390	3.73	17,145	4.03
	20	8,235	2.39	8,910	2.61	9,855	3.02	13,163	3.62	14,850	4.03	16,538	4.33
	25	7,965	2.54	8,640	2.83	9,450	3.28	12,420	3.84	14,310	4.31	15,930	4.64
PLA-M140EA	15	9,525	2.76	10,350	3.04	11,550	3.50	15,150	4.20	17,100	4.67	19,050	5.04
	20	9,150	2.99	9,900	3.27	10,950	3.78	14,625	4.53	16,500	5.04	18,375	5.42
	25	8,850	3.18	9,600	3.55	10,500	4.11	13,800	4.81	15,900	5.39	17,700	5.81

Примечания:

CA: полная производительность, Вт

P.C.: суммарная потр. мощность, кВт

D.B.: температура по сухому термометру, °C

W.B.: температура по влажному термометру, °C



# 5. Шумовые характеристики

## PLA-M35EA.UK

Скор. вент.	дБА	Обознач.
Высокая	31	○—○
Средняя 1	29	●—●
Средняя 2	28	△—△
Низкая	26	▲—▲

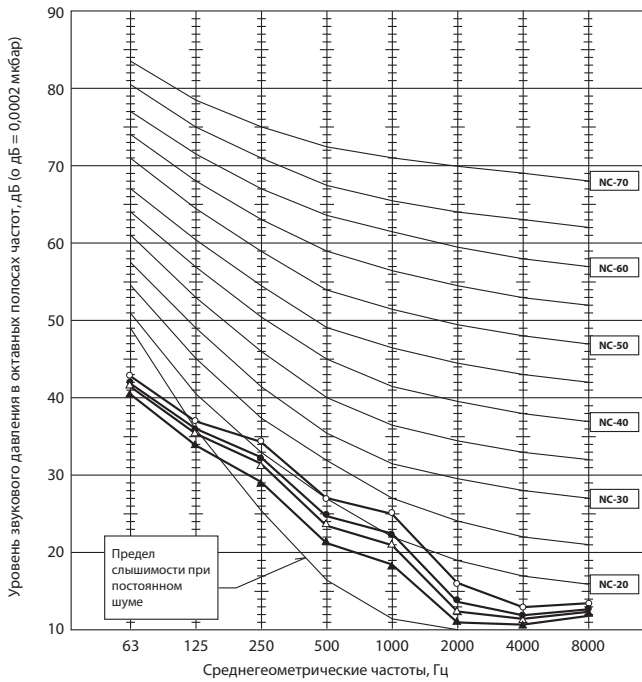

## PLA-M50EA.UK PLA-M60EA.UK

Скор. вент.	дБА	Обознач.
Высокая	32	○—○
Средняя 1	31	●—●
Средняя 2	29	△—△
Низкая	27	▲—▲

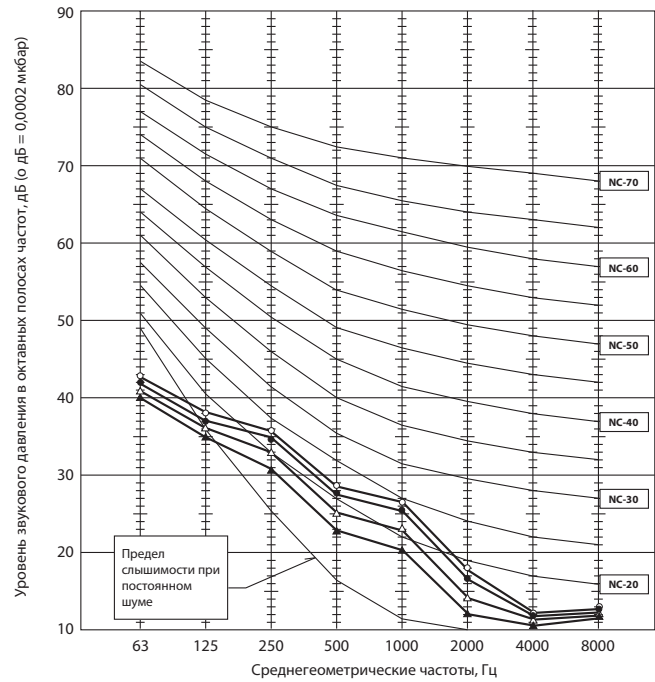

## PLA-M71EA.UK

Скор. вент.	дБА	Обознач.
Высокая	34	○—○
Средняя 1	32	●—●
Средняя 2	30	△—△
Низкая	28	▲—▲

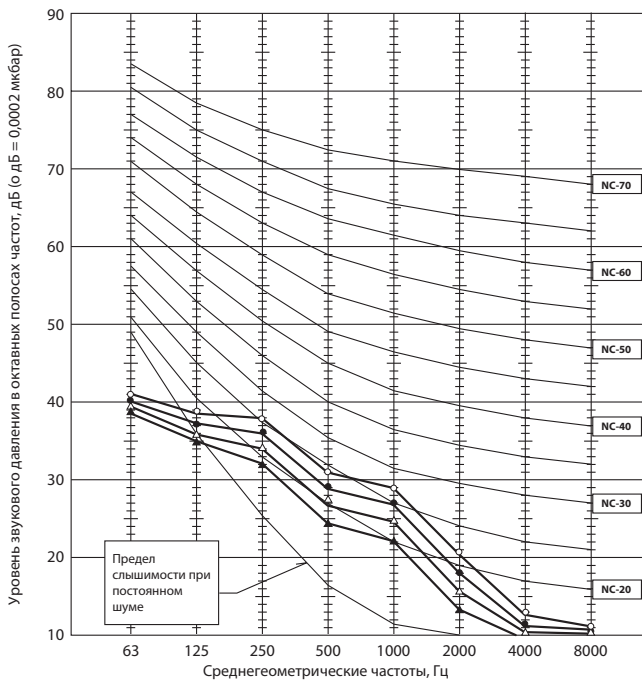

## PLA-M100EA.UK

Скор. вент.	дБА	Обознач.
Высокая	40	○—○
Средняя 1	37	●—●
Средняя 2	34	△—△
Низкая	31	▲—▲

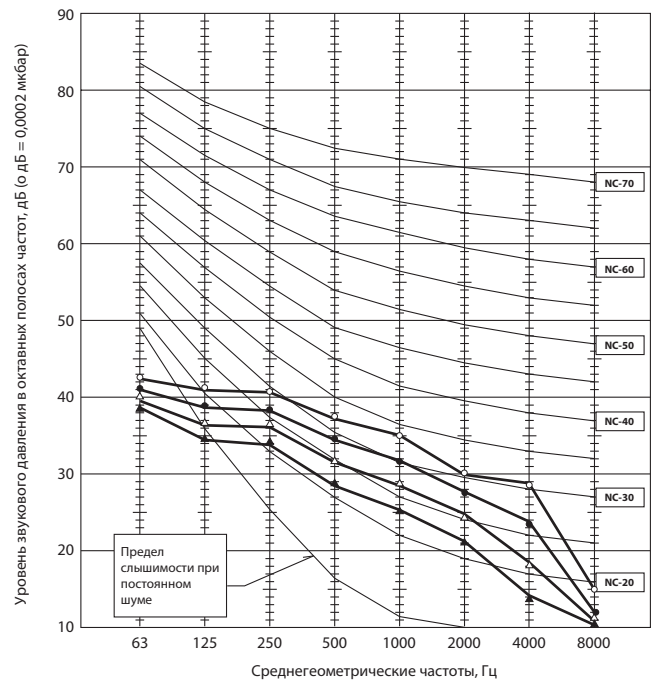



## PLA-M125EA.UK

Скор. вент.	дБА	Обознач.
Высокая	44	○—○
Средняя 1	41	●—●
Средняя 2	37	△—△
Низкая	33	▲—▲

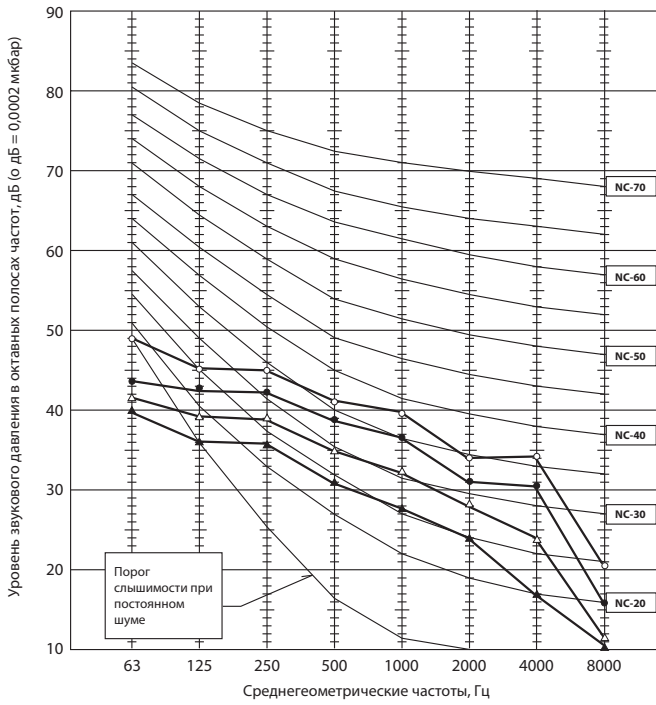

## PLA-M140EA.UK

Скор. вент.	дБА	Обознач.
Высокая	44	○—○
Средняя 1	42	●—●
Средняя 2	39	△—△
Низкая	36	▲—▲

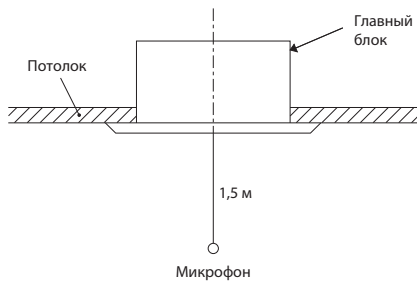
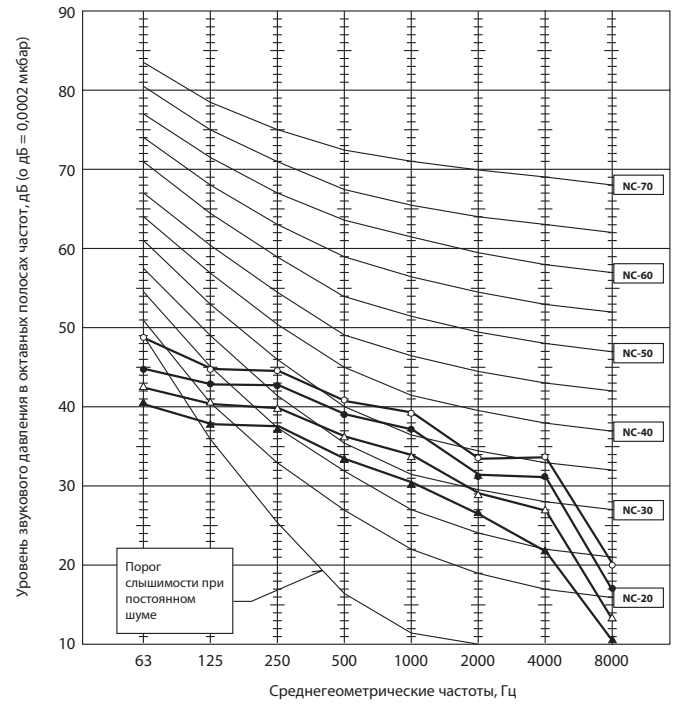





## 8. Схема холодильного контура

Технические данные Mr. Slim (R410A)

PLA-M35EA.UK  
PLA-M71EA.UK

PLA-M50EA.UK  
PLA-M100EA.UK

PLA-M60EA.UK  
PLA-M125EA.UK

PLA-M140EA.UK

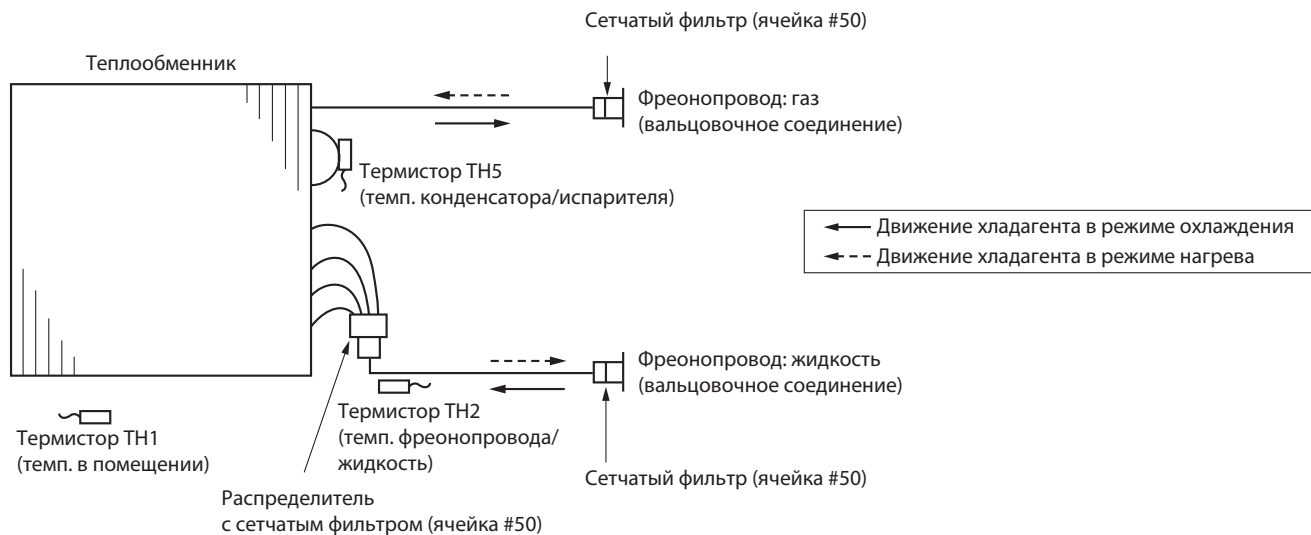

## 1. СПОСОБЫ ПРОВЕРКИ КОМПОНЕНТОВ

**PLA-M35EA.UK**  
**PLA-M71EA.UK**

**PLA-M50EA.UK**  
**PLA-M100EA.UK**

**PLA-M60EA.UK**  
**PLA-M125EA.UK**

**PLA-M140EA.UK**

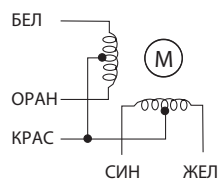
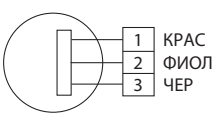
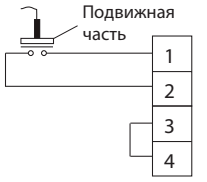
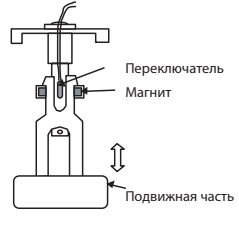
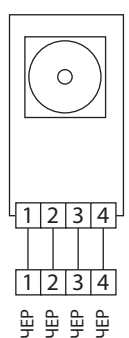
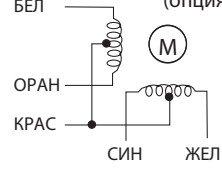
Наименование	Способ проверки и параметры																	
Термистор температуры в помещении (TH1)	Измерьте сопротивление тестером. (При температуре частей 10 ~ 30 °C)																	
Термистор на жидкостной трубе (TH2)	<table border="1"> <thead> <tr> <th>Исправен</th> <th>Неисправен</th> </tr> </thead> <tbody> <tr> <td>4,3 ~ 9,6 кОм</td> <td>Замыкание или обрыв</td> </tr> </tbody> </table>		Исправен	Неисправен	4,3 ~ 9,6 кОм	Замыкание или обрыв												
Исправен	Неисправен																	
4,3 ~ 9,6 кОм	Замыкание или обрыв																	
Термистор конденсатора/испарителя (TH5)	Смотрите раздел «8-2. Характеристики термистора».																	
Двигатель направляющей (MV) 	Измерьте сопротивление между зажимами тестером. (При окружающей температуре 20 ~ 30 °C)																	
	<table border="1"> <thead> <tr> <th>Разъем</th> <th>Исправен</th> <th>Неисправен</th> </tr> </thead> <tbody> <tr> <td>КРАС - ЖЕЛ (5)-(3), (10)-(8), (15)-(13), (20)-(18)</td> <td rowspan="4">300 Ом</td> <td rowspan="4">Замыкание или обрыв</td> </tr> <tr> <td>КРАС - СИН (5)-(1), (10)-(6), (15)-(11), (20)-(16)</td> </tr> <tr> <td>КРАС - ОРАН (5)-(4), (10)-(9), (15)-(14), (20)-(19)</td> </tr> <tr> <td>КРАС - БЕЛ (5)-(2), (10)-(7), (15)-(12), (20)-(17)</td> </tr> </tbody> </table>		Разъем	Исправен	Неисправен	КРАС - ЖЕЛ (5)-(3), (10)-(8), (15)-(13), (20)-(18)	300 Ом	Замыкание или обрыв	КРАС - СИН (5)-(1), (10)-(6), (15)-(11), (20)-(16)	КРАС - ОРАН (5)-(4), (10)-(9), (15)-(14), (20)-(19)	КРАС - БЕЛ (5)-(2), (10)-(7), (15)-(12), (20)-(17)							
Разъем	Исправен	Неисправен																
КРАС - ЖЕЛ (5)-(3), (10)-(8), (15)-(13), (20)-(18)	300 Ом	Замыкание или обрыв																
КРАС - СИН (5)-(1), (10)-(6), (15)-(11), (20)-(16)																		
КРАС - ОРАН (5)-(4), (10)-(9), (15)-(14), (20)-(19)																		
КРАС - БЕЛ (5)-(2), (10)-(7), (15)-(12), (20)-(17)																		
Дренажный насос (DP) 	<ol style="list-style-type: none"> <li>Проверьте правильность работы поплавкового реле уровня дренажа.</li> <li>Проверьте работу дренажного насоса и слив воды в режиме охлаждения.</li> <li>Если вода не сливается, убедитесь, что код неисправности P5 не отображается через 10 минут после начала работы.</li> </ol> <p><b>Примечание.</b> Дренажный насос этой модели приводится в действие внутренним электродвигателем постоянного тока платы управления, поэтому измерение сопротивления между зажимами невозможно.</p> <p><b>Исправен</b> КРАС - ЧЕР: Вход 13 В пост. тока → Вентилятор начинает вращаться. ФИОЛ - ЧЕР: Неисправность (код неисправности P5), если выход 0~13 В (квадратный импульс) (5 импульсов/оборот) и количество оборотов не нормальное.</p>																	
Поплавковое реле уровня дренажа (FS) 	Измерьте сопротивление между зажимами тестером.																	
Подвижная часть <table border="1"> <thead> <tr> <th>Подвижная часть</th> <th>Исправен</th> <th>Неисправен</th> </tr> </thead> <tbody> <tr> <td>Сверху</td> <td>Замкнут</td> <td>Разомкнут</td> </tr> <tr> <td>Снизу</td> <td>Разомкнут</td> <td>Замкнут</td> </tr> </tbody> </table>	Подвижная часть	Исправен	Неисправен	Сверху	Замкнут	Разомкнут	Снизу	Разомкнут	Замкнут									
Подвижная часть	Исправен	Неисправен																
Сверху	Замкнут	Разомкнут																
Снизу	Разомкнут	Замкнут																
Датчик «3D i-See» (опция) 	Включите питание при подключенном разъеме датчика «3D i-See» к разъему CN4Z на плате управления внутреннего блока. Для обнаружения соединения между платой управления внутреннего блока и платой датчика «3D i-See» произойдет обмен данными.																	
	<p><b>Исправен:</b> При включении привод будет вращать датчик «3D i-See».</p> <p><b>Неисправен:</b> При включении датчик «3D i-See» вращаться не будет.</p> <p><b>Примечание.</b> Напряжение между зажимами не может быть точно измерено, так как это импульсный выход.</p>																	
Привод датчика «3D i-See» (опция) 	Измерьте сопротивление между зажимами тестером. (При окружающей температуре 20 ~ 30 °C)																	
	<table border="1"> <thead> <tr> <th colspan="4">Исправен</th> <th>Неисправен</th> </tr> </thead> <tbody> <tr> <td>КРАС-ЖЕЛ</td> <td>КРАС-СИН</td> <td>КРАС-ОРАН</td> <td>КРАС-БЕЛ</td> <td rowspan="2">Замыкание или обрыв</td> </tr> <tr> <td colspan="4">250 Ом</td> </tr> </tbody> </table>			Исправен				Неисправен	КРАС-ЖЕЛ	КРАС-СИН	КРАС-ОРАН	КРАС-БЕЛ	Замыкание или обрыв	250 Ом				
Исправен				Неисправен														
КРАС-ЖЕЛ	КРАС-СИН	КРАС-ОРАН	КРАС-БЕЛ	Замыкание или обрыв														
250 Ом																		

## 2. Характеристики термистора

Характеристическая кривая термистора

**Термистор низкой температуры**

- Термистор температуры в помещении (TH1)
- Термистор на жидкостной трубе (TH2)
- Термистор конденсатора/ испарителя (TH5)

Термистор  $R_0 = 15 \text{ кОм} \pm 3 \%$   
 Константа  $B = 3480 \pm 2 \%$

$$R_t = 15 \exp \left( 3480 \left( \frac{1}{273+t} - \frac{1}{273} \right) \right)$$

0 °C	15 кОм
10 °C	9,6 кОм
20 °C	6,3 кОм
25 °C	5,4 кОм
30 °C	4,3 кОм
40 °C	3,0 кОм

Термистор низкой температуры

## 3. Двигатель постоянного тока вентилятора (ДВИГАТЕЛЬ/ПЛАТА УПРАВЛЕНИЯ ВНУТРЕННЕГО БЛОКА)

Метод проверки двигателя постоянного тока вентилятора (двигатель/плата управления внутреннего блока)

① Примечания:

- К разъему CNMF двигателя вентилятора подведено высокое напряжение. Будьте осторожны при обслуживании.
- Не отключайте разъем CNMF от двигателя при включенном питании.

Несоблюдение указанных требований может привести к неисправности платы управления и двигателя вентилятора.

② Самодиагностика

Симптом: Вентилятор внутреннего блока не вращается.

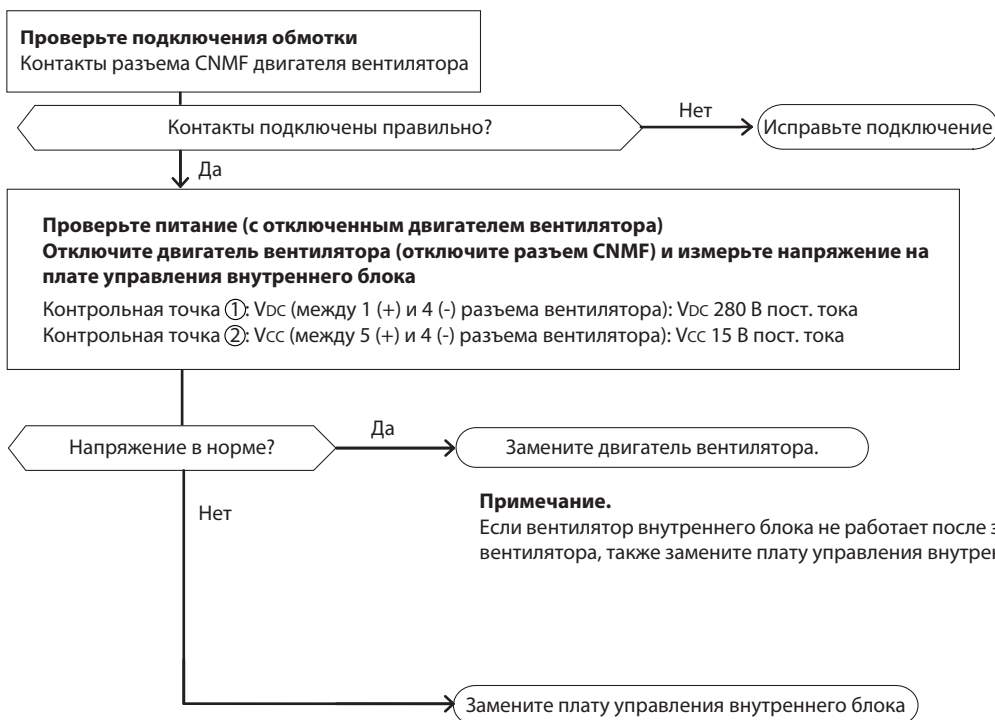

**Примечание.**

Если вентилятор внутреннего блока не работает после замены двигателя вентилятора, также замените плату управления внутреннего блока.

**Примечание.**

Если вентилятор внутреннего блока не работает после замены платы управления внутреннего блока, также замените двигатель вентилятора.



## Плата управления внутреннего блока

**PLA-M35EA.UK**  
**PLA-M71EA.UK**

**PLA-M50EA.UK**  
**PLA-M100EA.UK**

**PLA-M60EA.UK**  
**PLA-M125EA.UK**



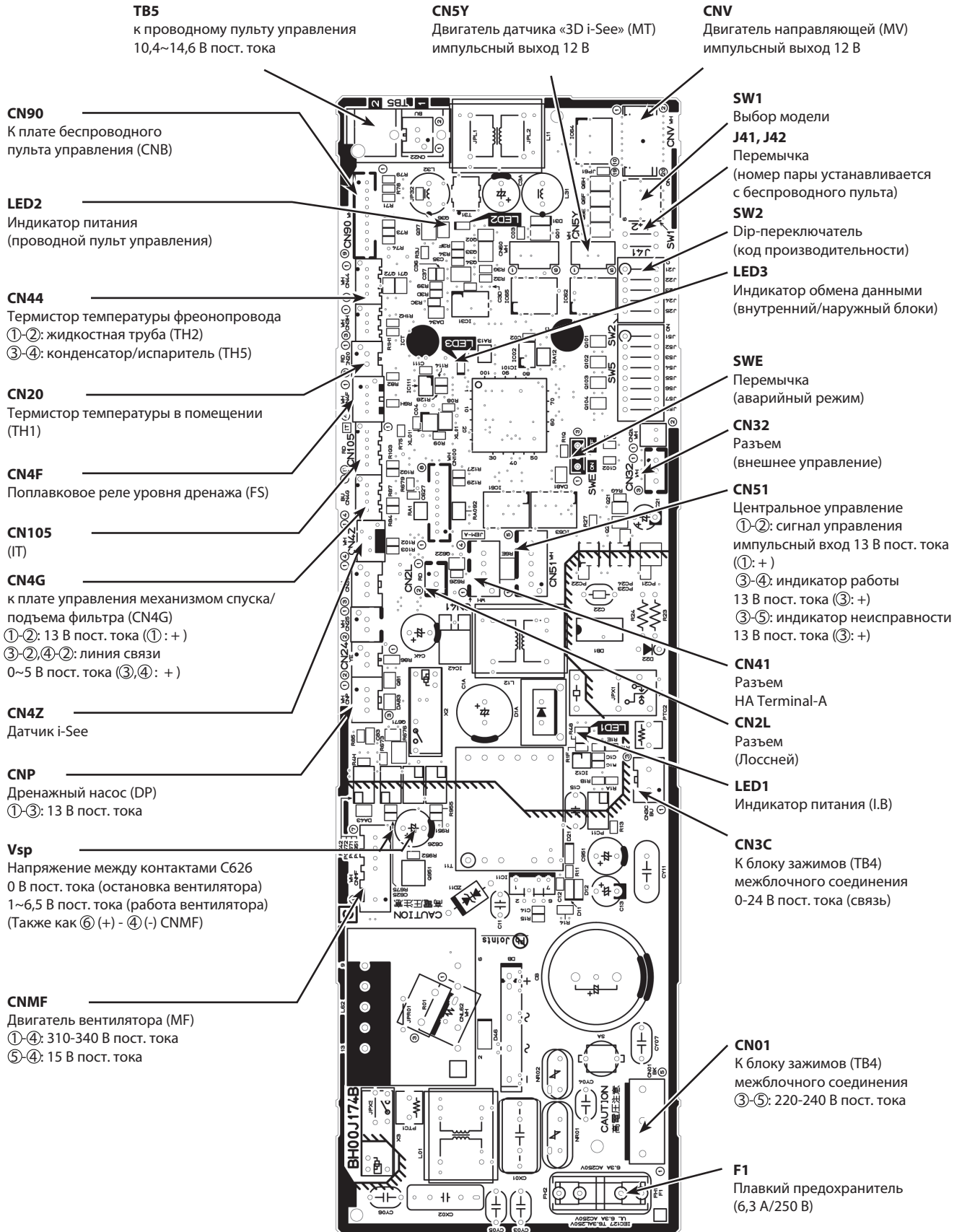







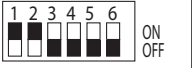
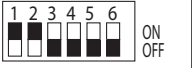
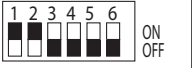

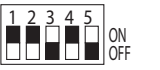
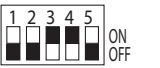
**PLA-M140EA.UK**

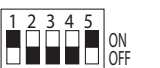
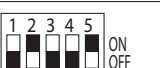

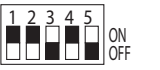
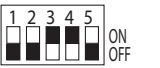
## ФУНКЦИИ DIP-ПЕРЕКЛЮЧАТЕЛЕЙ И ПЕРЕМЫЧЕК

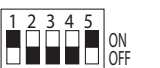
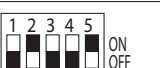
Каждая функция настраивается Dip-переключателем и перемычками на плате управления внутреннего блока.

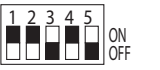
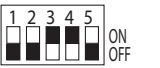
Черный квадрат ■ указывает положение переключателя  
 Перемычка: ○ замкнута, × разомкнута.

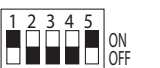
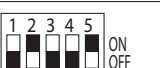
Наименование	Назначение	Положение переключателя и перемычки	Примечания																	
SW1	Установка модели	<table border="1"> <thead> <tr> <th>Модель</th> <th>Установка</th> </tr> </thead> <tbody> <tr> <td>PLA-M-EA</td> <td>  </td> </tr> </tbody> </table>	Модель	Установка	PLA-M-EA															
Модель	Установка																			
PLA-M-EA																				
SW2	Установка кода производительности	<table border="1"> <thead> <tr> <th>Модели</th> <th>Установка</th> </tr> </thead> <tbody> <tr> <td>PLA-M35EA</td> <td>  </td> </tr> <tr> <td>PLA-M50EA</td> <td>  </td> </tr> <tr> <td>PLA-M60EA</td> <td>  </td> </tr> <tr> <td>PLA-M71EA</td> <td>  </td> </tr> <tr> <td>PLA-M100EA</td> <td>  </td> </tr> <tr> <td>PLA-M125EA</td> <td>  </td> </tr> <tr> <td>PLA-M140EA</td> <td>  </td> </tr> </tbody> </table>	Модели	Установка	PLA-M35EA		PLA-M50EA		PLA-M60EA		PLA-M71EA		PLA-M100EA		PLA-M125EA		PLA-M140EA			
Модели	Установка																			
PLA-M35EA																				
PLA-M50EA																				
PLA-M60EA																				
PLA-M71EA																				
PLA-M100EA																				
PLA-M125EA																				
PLA-M140EA																				
J41 J42	Установка номера пары с беспроводного пульта управления	<table border="1"> <thead> <tr> <th rowspan="2">Установка пульта управления</th> <th colspan="2">Установка платы управления</th> </tr> <tr> <th>J41</th> <th>J42</th> </tr> </thead> <tbody> <tr> <td>0</td> <td>○</td> <td>○</td> </tr> <tr> <td>1</td> <td>×</td> <td>○</td> </tr> <tr> <td>2</td> <td>○</td> <td>×</td> </tr> <tr> <td>3 ~ 9</td> <td>×</td> <td>×</td> </tr> </tbody> </table>	Установка пульта управления	Установка платы управления		J41	J42	0	○	○	1	×	○	2	○	×	3 ~ 9	×	×	<p>Заводская настройка:                      Беспроводной пульт управления: 0                      Плата управления внутреннего блока: «○» (для J41 и J42).                      Поддерживается установка 4 различных пар.                      Установки номеров пар беспроводного пульта управления и платы управления внутреннего блока (J41/J42) приведены в таблице слева.                      «×» в таблице указывает, что перемычка разомкнута.</p>
Установка пульта управления	Установка платы управления																			
	J41	J42																		
0	○	○																		
1	×	○																		
2	○	×																		
3 ~ 9	×	×																		

## 1. Отверстия для подсоединения воздуховодов рециркуляционного и приточного воздуха (Рис. 1)

На этапе монтажа, при необходимости, подсоедините воздуховоды рециркуляционного и приточного воздуха к соответствующим отверстиям, расположение которых показано на схеме Рис. 1 ниже. Предварительно удалите выбиваемые заглушки.

- Также можно удалить заглушку отверстия для подачи приточного воздуха через корпус для высокоэффективного фильтра (опция).

### Примечания:

Размеры, отмеченные (\*), приведены для случая, когда корпус для высокоэффективного фильтра (опция) не установлен.

При установке корпуса для высокоэффективного фильтра указанные размеры должны быть увеличены на 135 мм.

При установке воздуховодов их следует надежно изолировать. В противном случае на их поверхности возможно образование конденсата и падение капель.

Ед. измерения: мм



Рис. 1

## 2. Подсоединение приточного воздуховода наружного воздуха (установка на месте монтажа)

Установив дополнительный корпус для высокоэффективного фильтра на основной корпус внутреннего блока и подсоединив к нему фланец воздуховода и воздуховод (опция) можно обеспечить приток наружного воздуха.

(Установка корпуса для высокоэффективного фильтра увеличивает высоту внутреннего блока на 135 мм.)

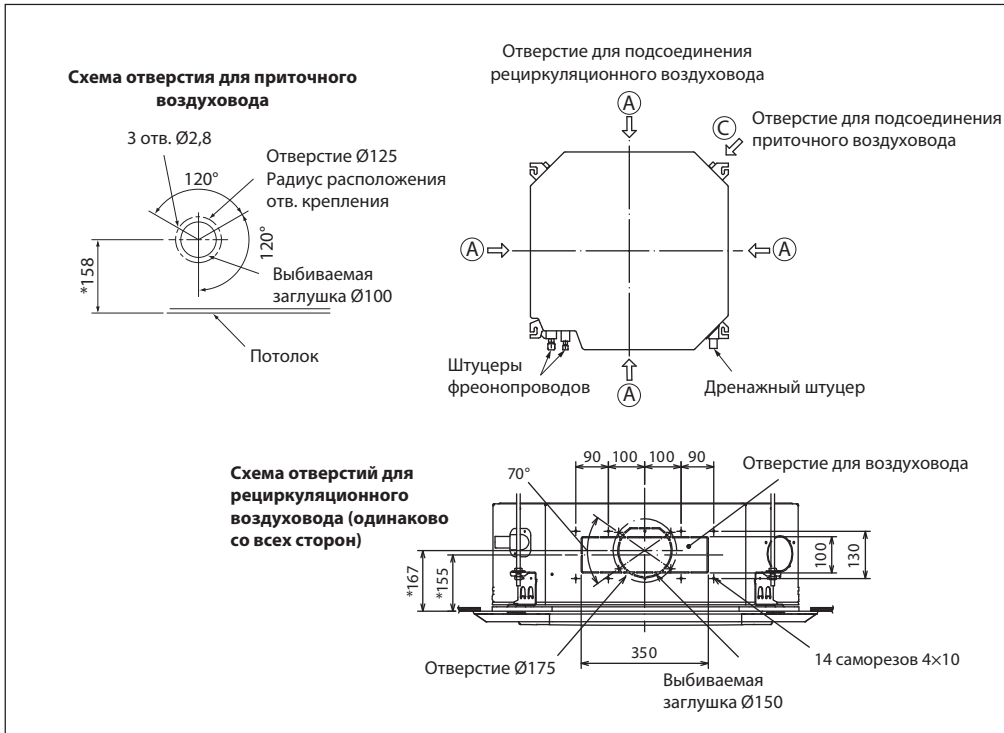
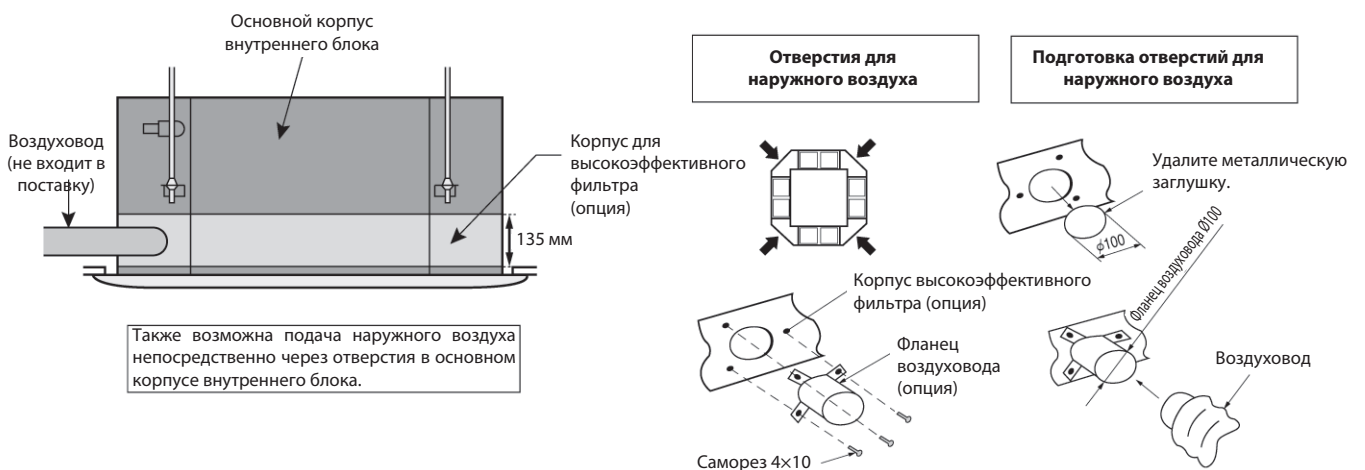

## PLA-M35EA, PLA-M50EA, PLA-M60EA, PLA-M71EA

### ① Корпус для высокоэффективного фильтра+стандартный фильтр

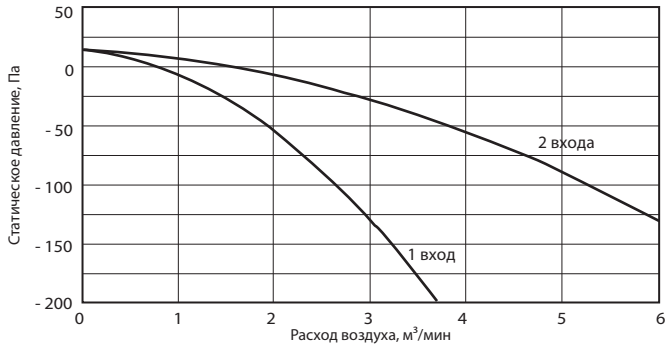

\*Приток наружного воздуха должен составлять не более 20 % от общего расхода воздуха.

### ② Непосредственное подсоединение к внутреннему блоку

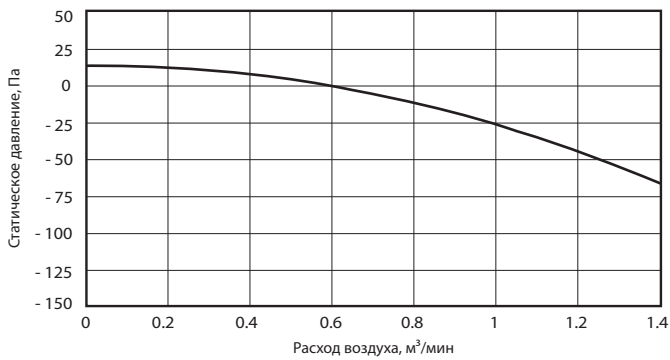

\*Приток наружного воздуха должен составлять не более 5 % от общего расхода воздуха.

## PLA-M100EA, PLA-M125EA, PLA-M140EA

### ① Корпус для высокоэффективного фильтра+стандартный фильтр

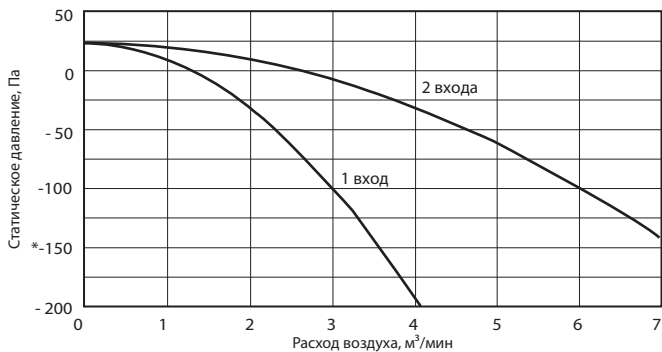

\*Приток наружного воздуха должен составлять не более 20 % от общего расхода воздуха.

### ② Непосредственное подсоединение к внутреннему блоку

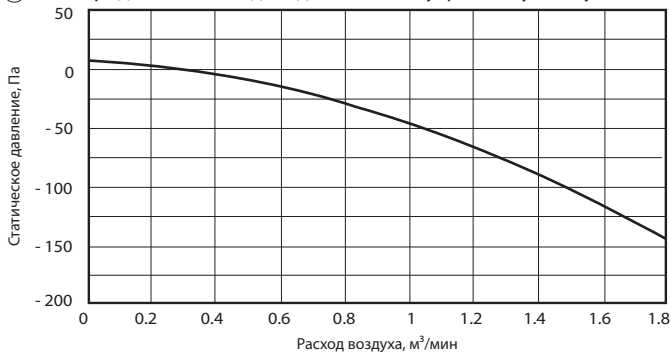

\*Приток наружного воздуха должен составлять не более 5 % от общего расхода воздуха.

### Как читать графики

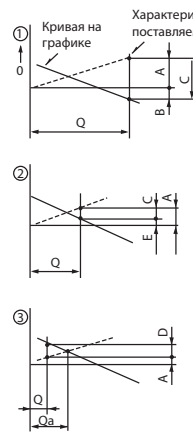

- Q ... Планируемый расход наружного воздуха (м³/мин)
- A ... Потери статического давления наружного воздуха в воздуховодах при расходе Q (Па)
- B ... Принудительное статическое давление на входе кондиционера при расходе Q (Па)
- C ... Статическое давление дополнительного вентилятора при расходе Q (Па)
- D ... Увеличение потерь статического давления расхода наружного воздуха в воздуховодах при расходе Q (Па)
- E ... Статическое давление внутреннего блока при расходе Q (Па)
- Qa ... Расчетный расход свежего воздуха без D (м³/мин)

### ③ Корпус для высокоэффективного фильтра+ высокоэффективный фильтр

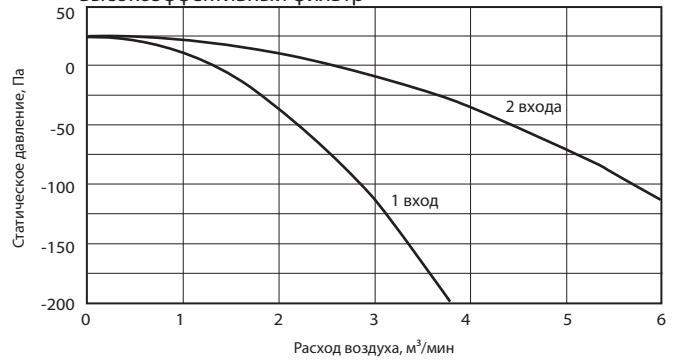

\*Приток наружного воздуха должен составлять не более 20 % от общего расхода воздуха.

### ③ Корпус для высокоэффективного фильтра+ высокоэффективный фильтр

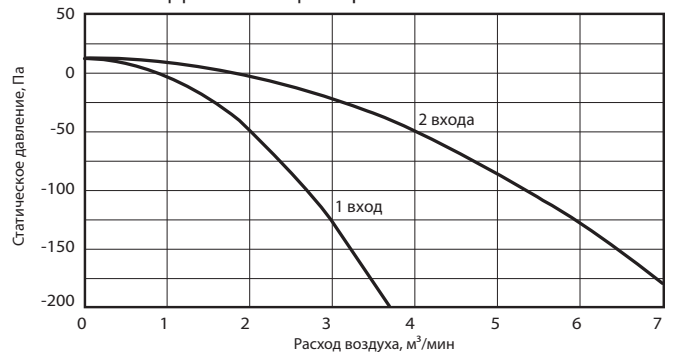

\*Приток наружного воздуха должен составлять не более 20 % от общего расхода воздуха.

## Изменение количества направлений подачи воздуха

(используется опциональная заглушка)

Количество воздухоподающих отверстий 4-х поточного блока может быть уменьшено до 3 или 2 путем установки заглушек на неиспользуемые отверстия подачи воздуха.

После установки заглушки установите воздушную заслонку в закрытое положение и снимите разъем с ее приводного двигателя.

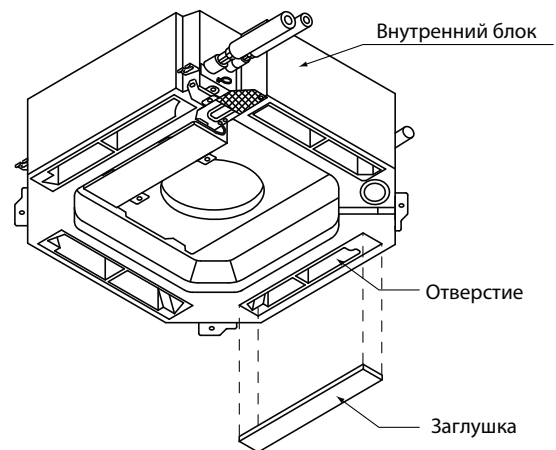
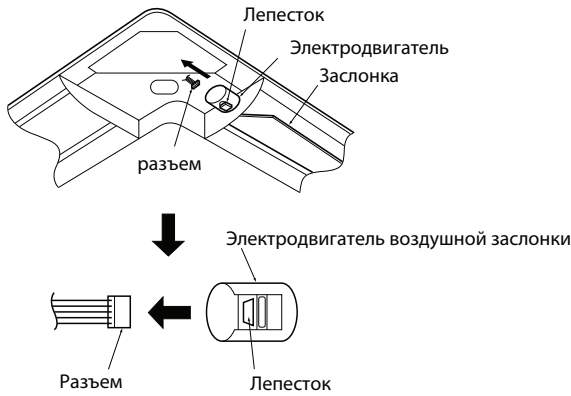

## Подключение воздуховода раздачи

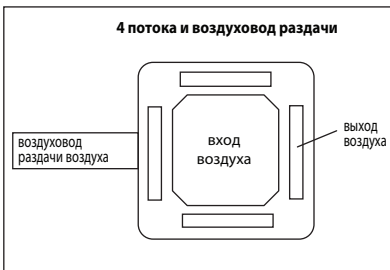

Воздуховод раздачи воздуха может быть подключен к любому выходу.

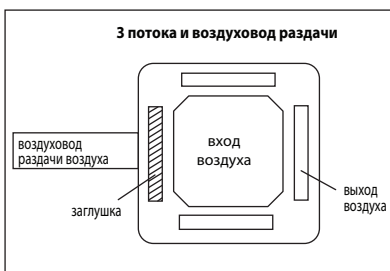

Воздуховод раздачи воздуха следует подключать к выходу, расположенному напротив закрытого отверстия.

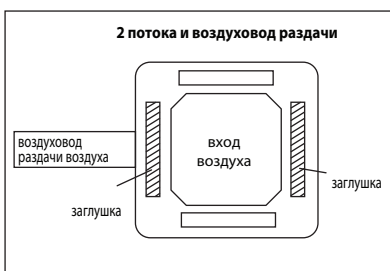

Воздуховод раздачи воздуха следует подключать к выходу, расположенному напротив закрытого отверстия.

## PLA-M71EA

• 4 потока (направляющая - горизонтально).  
Круглый воздуховод.

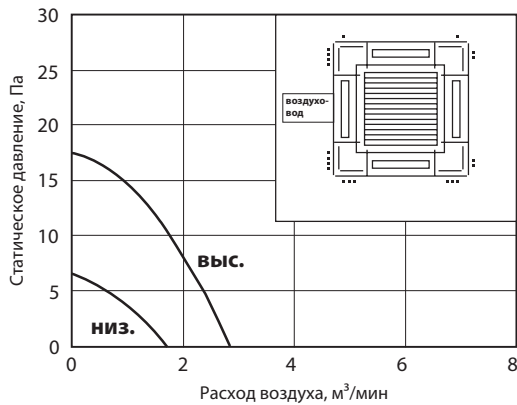

• 4 потока (направляющая - горизонтально).  
Прямоугольный воздуховод.

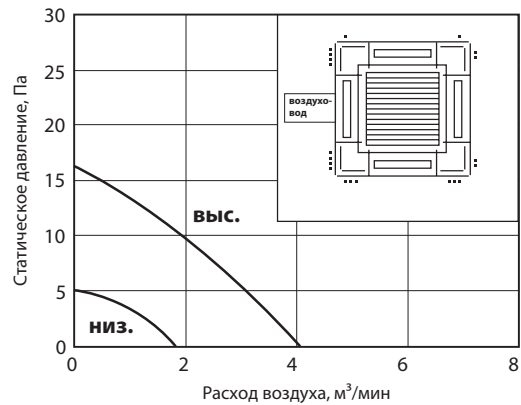

• 3 потока (направляющая - горизонтально).  
Круглый воздуховод.

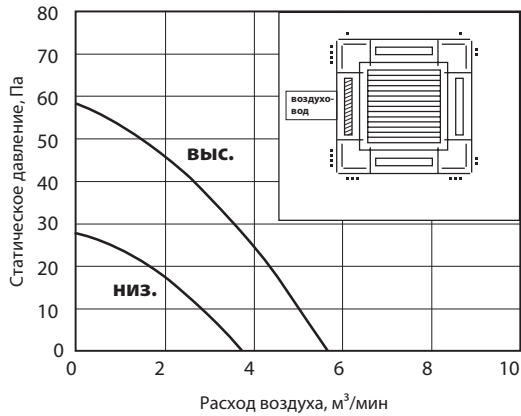

• 3 потока (направляющая - горизонтально).  
Прямоугольный воздуховод.

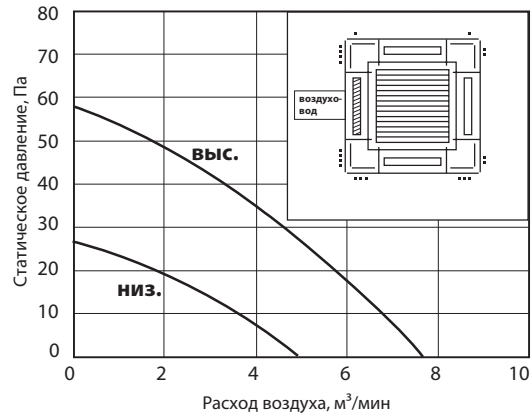

• 2 потока (направляющая - горизонтально).  
Круглый воздуховод.

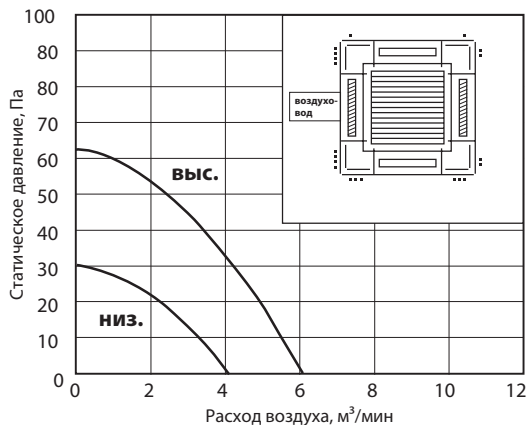

• 2 потока (направляющая - горизонтально).  
Прямоугольный воздуховод.

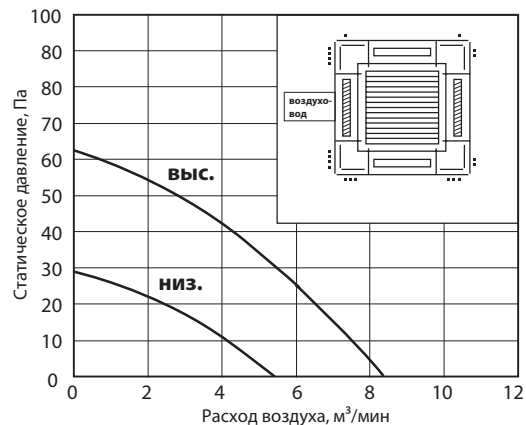

- Используйте одно из двух отверстий внутреннего блока.
- Расход воздуха моделей PLA-ZM35, 50, 60EA и PLA-M35, 50, 60EA может быть рассчитан на основании данных, приведенных для модели PLA-ZM71EA.
- Заглушки для организации подачи воздуха по трем или двум направлениям поставляются отдельно (опция PAC-SJ37SP-E).



## PLA-M140EA

• 4 потока (направляющая - горизонтально).  
Круглый воздуховод.

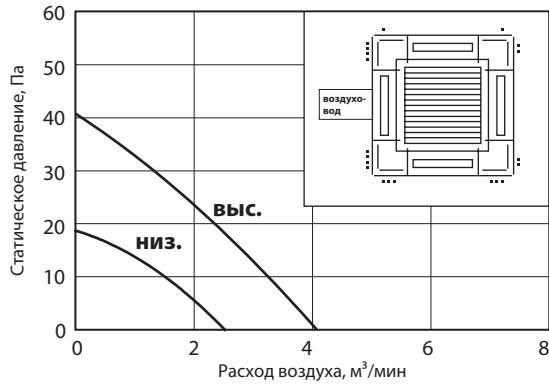

• 4 потока (направляющая - горизонтально).  
Прямоугольный воздуховод.

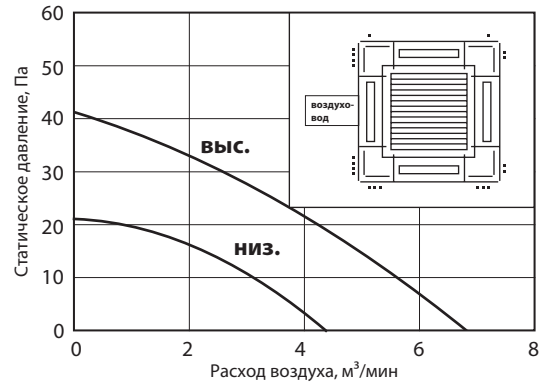

• 3 потока (направляющая - горизонтально).  
Круглый воздуховод.

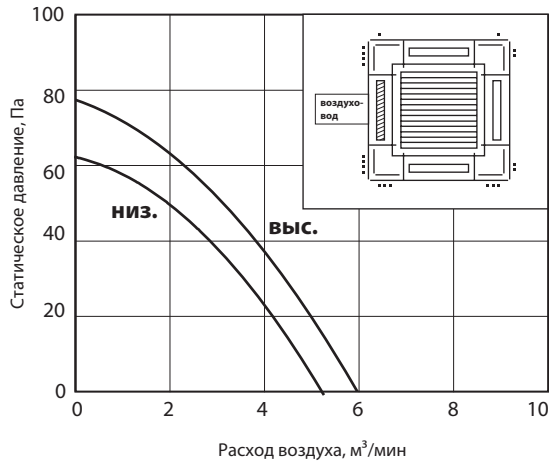

• 3 потока (направляющая - горизонтально).  
Прямоугольный воздуховод.

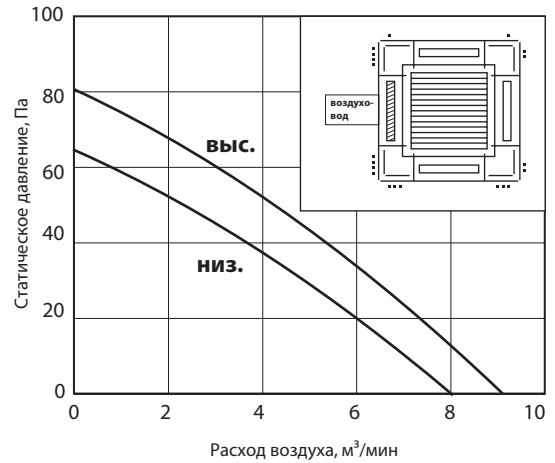

• 2 потока (направляющая - горизонтально).  
Круглый воздуховод.

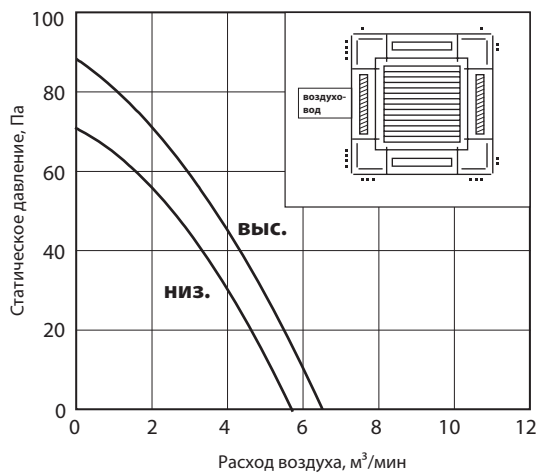

• 2 потока (направляющая - горизонтально).  
Прямоугольный воздуховод.

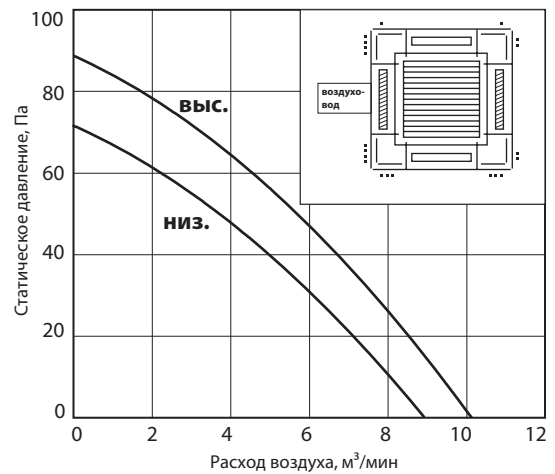

- Используйте одно из двух отверстий внутреннего блока.
- Расход воздуха моделей PLA-M100, 125EA и PLA-SM71, 100, 125EA может быть рассчитан на основании данных, приведенных для модели PLA-M140EA и PLA-SM140EA.
- Заглушки для организации подачи воздуха по трем или двум направлениям поставляются отдельно (опция PAC-SJ37SP-E).

## PLA-M35EA

### • ЭПЮРЫ РАСПРЕДЕЛЕНИЯ ТЕМПЕРАТУРЫ

Режим: охлаждение воздуха (стандарт)  
 Угол подачи: 10° (4 потока)  
 Высота потолка: 2,7 м

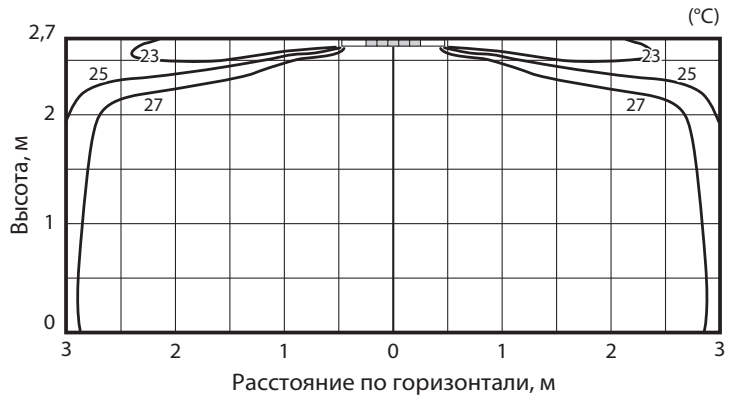

Режим: нагрев воздуха (стандарт)  
 Угол подачи: 60° (4 потока)  
 Высота потолка: 2,7 м

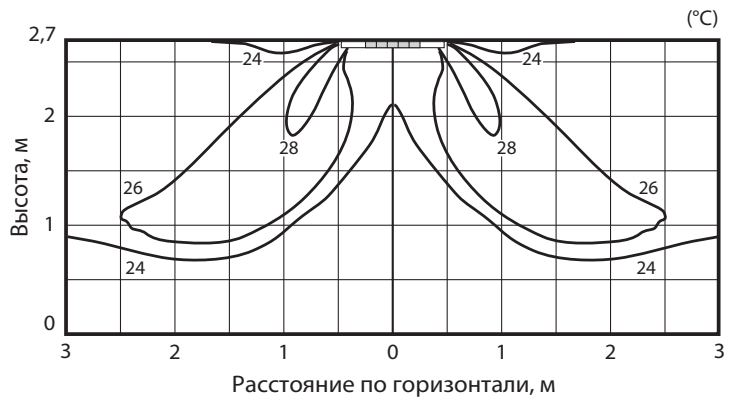

### • РАСПРЕДЕЛЕНИЕ СКОРОСТИ И ЗОНА ПОКРЫТИЯ

Режим: охлаждение воздуха (стандарт)  
 Угол подачи: 10° (4 потока)  
 Высота потолка: 2,7 м



Режим: нагрев воздуха (стандарт)  
 Угол подачи: 60° (4 потока)  
 Высота потолка: 2,7 м

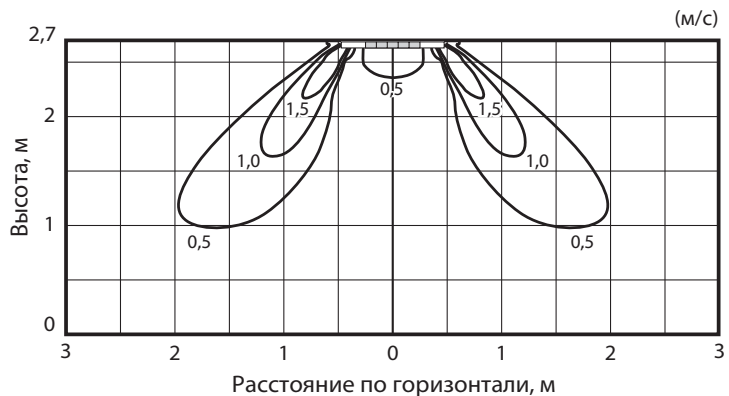

## PLA-M50EA

### • ЭПЮРЫ РАСПРЕДЕЛЕНИЯ ТЕМПЕРАТУРЫ

Режим: охлаждение воздуха (стандарт)  
 Угол подачи: 10° (4 потока)  
 Высота потолка: 2,7 м

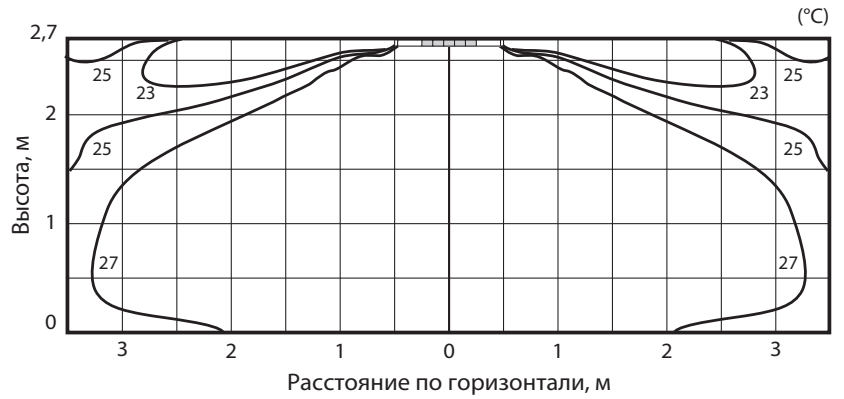

Режим: нагрев воздуха (стандарт)  
 Угол подачи: 60° (4 потока)  
 Высота потолка: 2,7 м

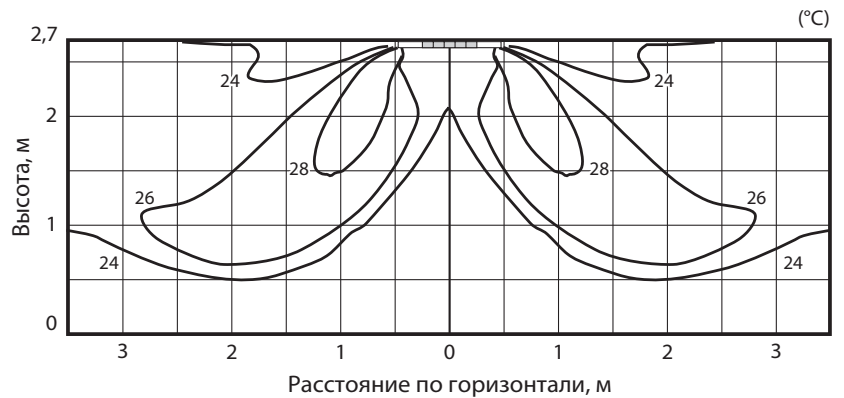

### • РАСПРЕДЕЛЕНИЕ СКОРОСТИ И ЗОНА ПОКРЫТИЯ

Режим: охлаждение воздуха (стандарт)  
 Угол подачи: 10° (4 потока)  
 Высота потолка: 2,7 м

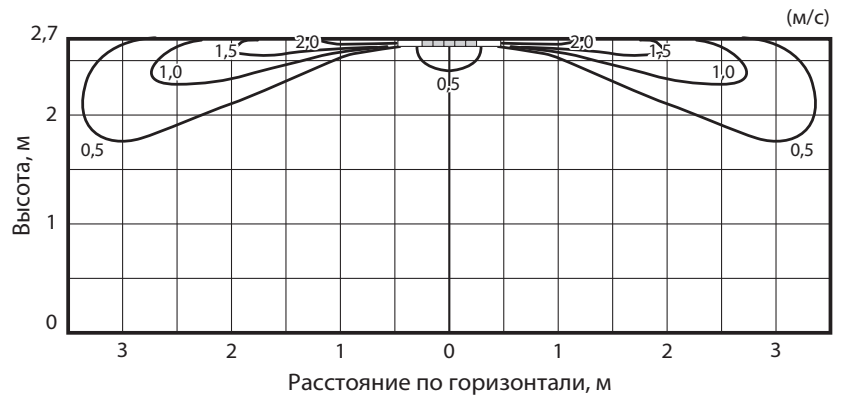

Режим: нагрев воздуха (стандарт)  
 Угол подачи: 60° (4 потока)  
 Высота потолка: 2,7 м



## PLA-M60EA

### • ЭПЮРЫ РАСПРЕДЕЛЕНИЯ ТЕМПЕРАТУРЫ

Режим: охлаждение воздуха (стандарт)  
 Угол подачи: 10° (4 потока)  
 Высота потолка: 2,7 м



Режим: нагрев воздуха (стандарт)  
 Угол подачи: 60° (4 потока)  
 Высота потолка: 2,7 м



### • РАСПРЕДЕЛЕНИЕ СКОРОСТИ И ЗОНА ПОКРЫТИЯ

Режим: охлаждение воздуха (стандарт)  
 Угол подачи: 10° (4 потока)  
 Высота потолка: 2,7 м

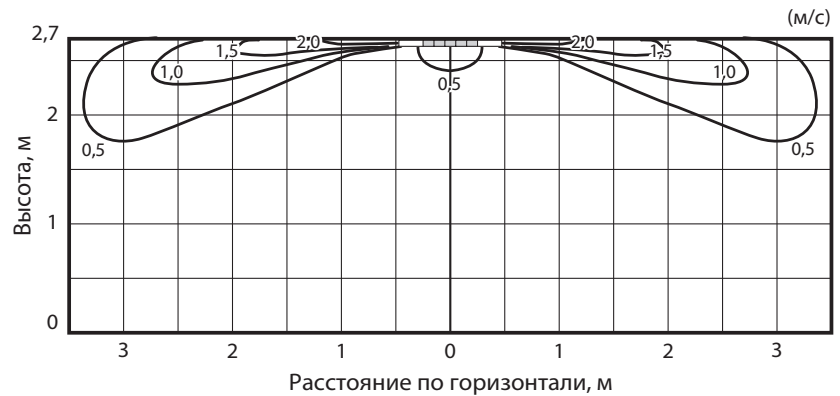

Режим: нагрев воздуха (стандарт)  
 Угол подачи: 60° (4 потока)  
 Высота потолка: 2,7 м



## PLA-M60EA

### • ЭПЮРЫ РАСПРЕДЕЛЕНИЯ ТЕМПЕРАТУРЫ

Режим: охлаждение воздуха (стандарт)  
 Угол подачи: 10° (4 потока)  
 Высота потолка: 2,7 м



Режим: нагрев воздуха (стандарт)  
 Угол подачи: 60° (4 потока)  
 Высота потолка: 2,7 м

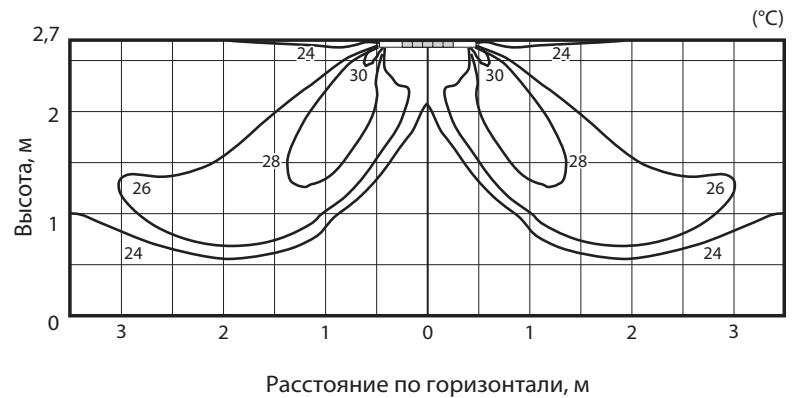

### • РАСПРЕДЕЛЕНИЕ СКОРОСТИ И ЗОНА ПОКРЫТИЯ

Режим: охлаждение воздуха (стандарт)  
 Угол подачи: 10° (4 потока)  
 Высота потолка: 2,7 м

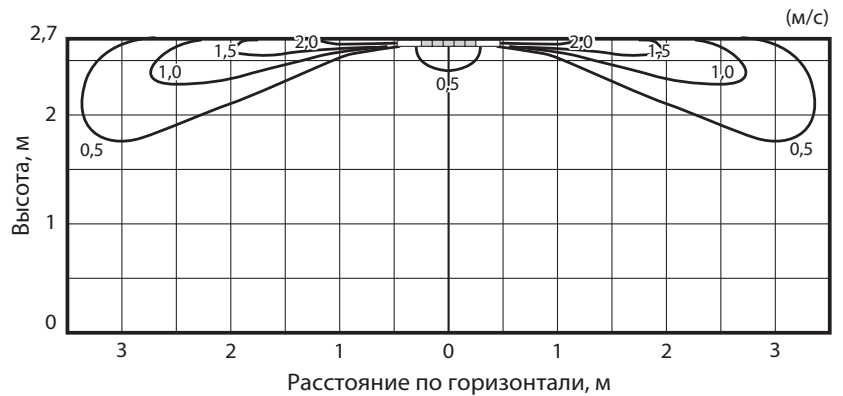

Режим: нагрев воздуха (стандарт)  
 Угол подачи: 60° (4 потока)  
 Высота потолка: 2,7 м



## PLA-M71EA

### • ЭПЮРЫ РАСПРЕДЕЛЕНИЯ ТЕМПЕРАТУРЫ

Режим: охлаждение воздуха (стандарт)  
 Угол подачи: 10° (4 потока)  
 Высота потолка: 2,7 м



Режим: нагрев воздуха (стандарт)  
 Угол подачи: 60° (4 потока)  
 Высота потолка: 2,7 м



### • РАСПРЕДЕЛЕНИЕ СКОРОСТИ И ЗОНА ПОКРЫТИЯ

Режим: охлаждение воздуха (стандарт)  
 Угол подачи: 10° (4 потока)  
 Высота потолка: 2,7 м

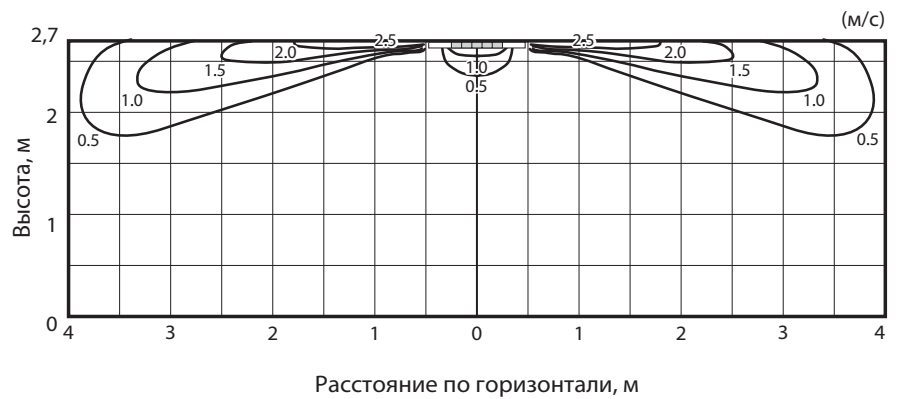

Режим: нагрев воздуха (стандарт)  
 Угол подачи: 60° (4 потока)  
 Высота потолка: 2,7 м

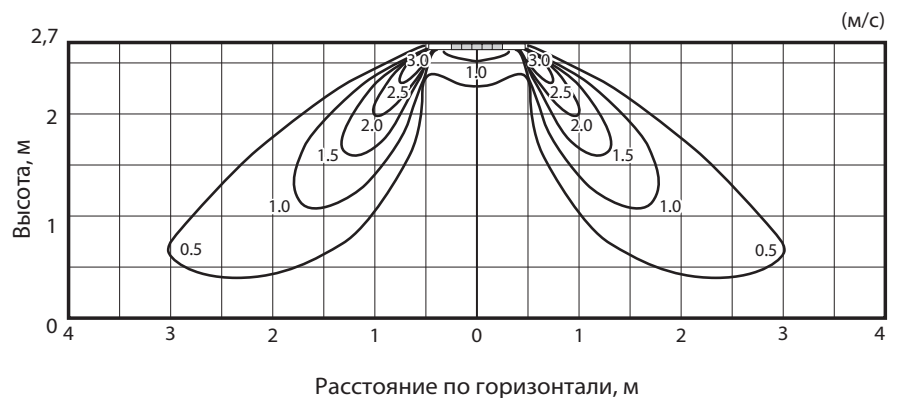



## PLA-M100EA

### • ЭПЮРЫ РАСПРЕДЕЛЕНИЯ ТЕМПЕРАТУРЫ

Режим: охлаждение воздуха  
(стандарт)  
Угол подачи: 10° (4 потока)  
Высота потолка: 3,2 м



Режим: нагрев воздуха  
(стандарт)  
Угол подачи: 60° (4 потока)  
Высота потолка: 3,2 м



### • РАСПРЕДЕЛЕНИЕ СКОРОСТИ И ЗОНА ПОКРЫТИЯ

Режим: охлаждение воздуха  
(стандарт)  
Угол подачи: 10° (4 потока)  
Высота потолка: 3,2 м



Режим: нагрев воздуха  
(стандарт)  
Угол подачи: 60° (4 потока)  
Высота потолка: 3,2 м

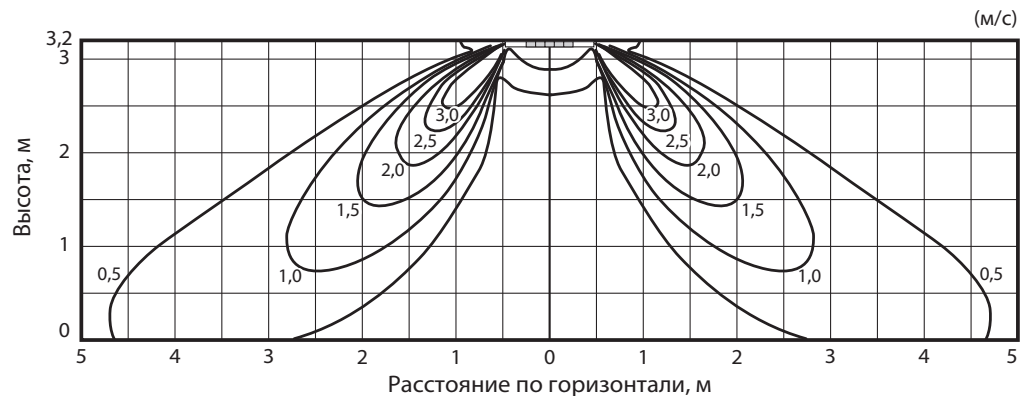

## PLA-M125EA

### • ЭПЮРЫ РАСПРЕДЕЛЕНИЯ ТЕМПЕРАТУРЫ

Режим: охлаждение воздуха  
(стандарт)  
Угол подачи: 10° (4 потока)  
Высота потолка: 3,2 м

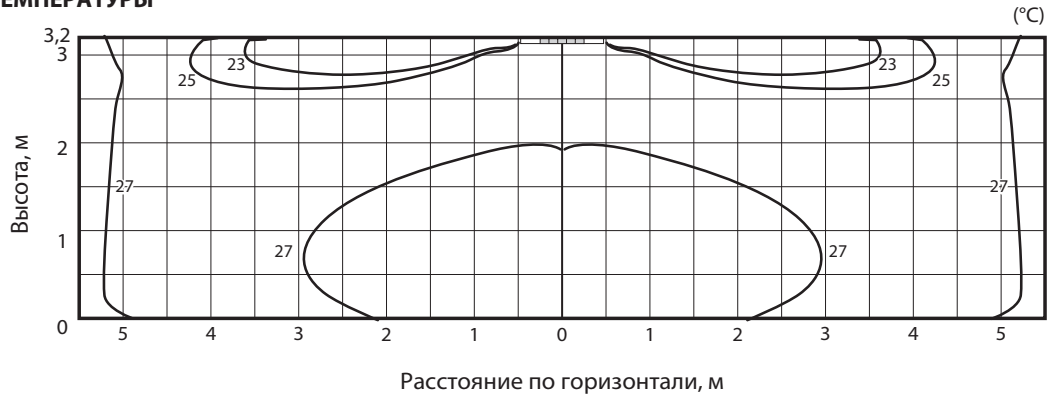

Режим: нагрев воздуха  
(стандарт)  
Угол подачи: 60° (4 потока)  
Высота потолка: 3,2 м



### • РАСПРЕДЕЛЕНИЕ СКОРОСТИ И ЗОНА ПОКРЫТИЯ

Режим: охлаждение воздуха  
(стандарт)  
Угол подачи: 10° (4 потока)  
Высота потолка: 3,2 м



Режим: нагрев воздуха  
(стандарт)  
Угол подачи: 60° (4 потока)  
Высота потолка: 3,2 м

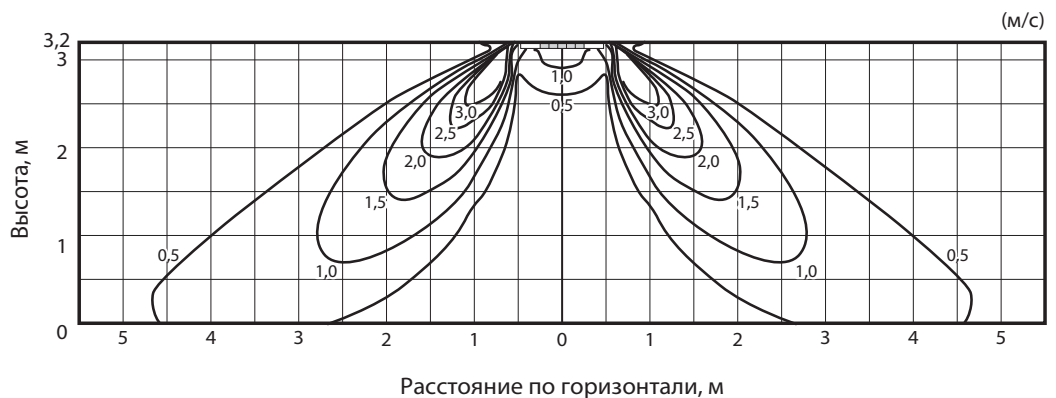

## PLA-M140EA

### • ЭПЮРЫ РАСПРЕДЕЛЕНИЯ ТЕМПЕРАТУРЫ

Режим: охлаждение воздуха  
(стандарт)  
Угол подачи: 10° (4 потока)  
Высота потолка: 3,2 м



Режим: нагрев воздуха  
(стандарт)  
Угол подачи: 60° (4 потока)  
Высота потолка: 3,2 м

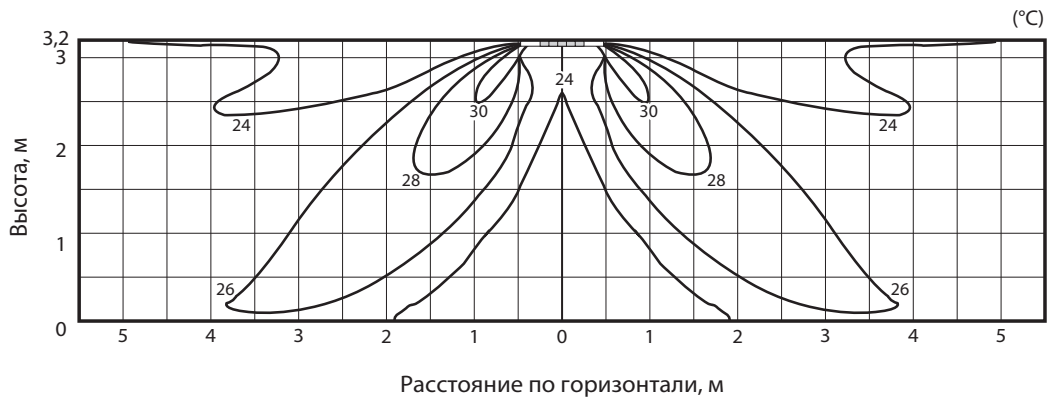

### • РАСПРЕДЕЛЕНИЕ СКОРОСТИ И ЗОНА ПОКРЫТИЯ

Режим: охлаждение воздуха  
(стандарт)  
Угол подачи: 10° (4 потока)  
Высота потолка: 3,2 м



Режим: нагрев воздуха  
(стандарт)  
Угол подачи: 60° (4 потока)  
Высота потолка: 3,2 м

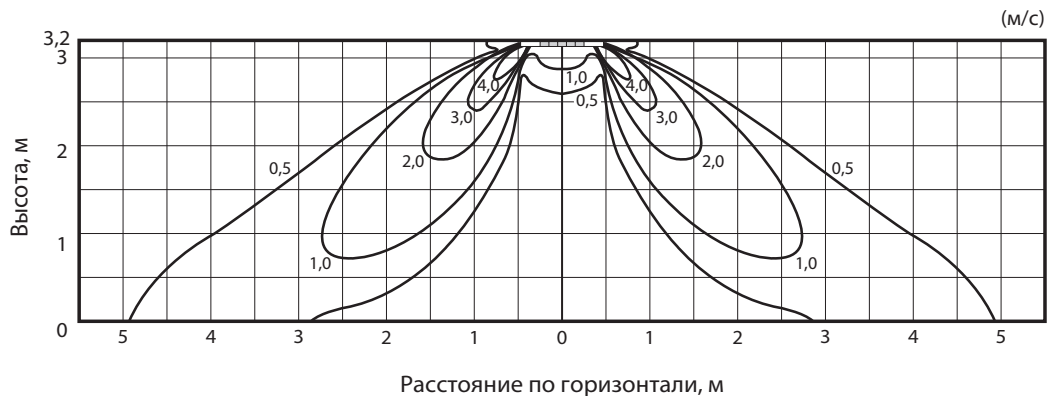

## СКОРОСТЬ ВОЗДУХА НА ВЫХОДЕ ВНУТРЕННЕГО БЛОКА И ЗОНА ПОКРЫТИЯ

	PLA-M35EA	PLA-M50EA	PLA-M60EA	PLA-M71EA	PLA-M100EA	PLA-M125EA	PLA-M140EA
Расход воздуха м <sup>3</sup> /мин	16	18	18	21	29	31	32
Скорость воздуха м/с	2,5	2,8	2,8	3,3	4,5	4,8	5,0
Зона покрытия м	4,1	4,6	4,6	5,3	7,3	7,8	8,0

**Примечания:**

1. Зона покрытия - это расстояние на котором скорость движения воздуха, выходящего горизонтально из внутреннего блока, уменьшается до 0,25 м/с. Скорость вращения вентилятора - высокая.
2. Величина зоны покрытия может быть использовано только для справки, так как реальная скорость воздуха зависит от размеров и конфигурации помещения, а также от расположения мебели.

## 15. Центр тяжести

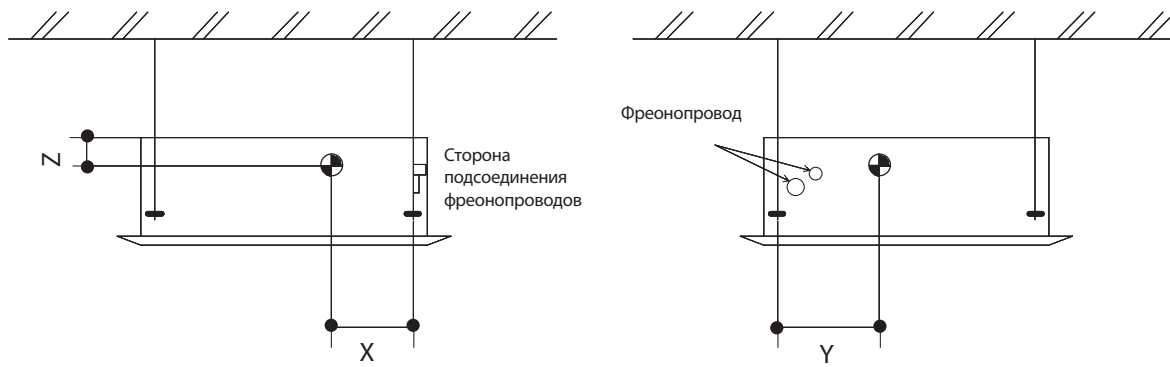

Ед. изм.: мм

Модель	X	Y	Z
PLA-M35EA PLA-M50EA PLA-M60EA PLA-M71EA	325	390	115
PLA-M100EA PLA-M125EA PLA-M140EA	325	380	100

	Наименование	Описание	Страница
1	PAR-40MAAG	Полнофункциональный проводной пульт управления	70
2	PAC-YT52CRA	Упрощенный проводной пульт управления	71
3	PAR-CT01MAR-SB/PB	Сенсорный проводной пульт управления	72
4	PAR-SL97A-E	ИК-пульт дистанционного управления	73
5	PAR-SL100A-E	ИК-пульт дистанционного управления, оснащенный подсветкой экрана, недельным таймером и функцией управления датчиком «3D i-see» (без возможности группового управления).	74
6	PAR-SE9FA-E	Приемник ИК-сигналов (устанавливается вместо угловой заглушки в декоративную панель PLP-6EAE)	75
7	PAC-SE1ME-E	Датчик «3D i-see» (устанавливается вместо угловой заглушки в декоративную панель PLP-6EAE)	76
8	PAC-SE41TS-E	Выносной датчик комнатной температуры	77
9	PAC-SE55RA-E	Ответная часть к разъему CN32 (включение/выключение)	78
10	PAC-SF40RM-E	Плата входных/выходных сигналов (сухие контакты)	79
11	PAC-SA88HA-E	Ответная часть к разъему CN51 (индикация: «вкл/выкл», «неисправность»)	80
12	PAC-SJ37SP-E	Заглушка для воздуховыпускной щели	81
13	PAC-SH59KF-E	Высокоэффективный фильтр	82
14	PAC-SJ41TM-E	Корпус для высокоэффективного фильтра	83
15	PAC-SH65OF-E	Фланец приточного воздуховода	84
16	PAC-SJ65AS-E	Вертикальная вставка для декоративной панели	85
17	MAC-334IF-E	Комбинированный интерфейс для подключения к сигнальной линии M-NET VRF-систем City Multi, а также для подключения внешних цепей управления и контроля (только для PLA-M35/50/60/71EA).	86
18	MAC-397IF-E	Конвертер для подключения внешних цепей управления и контроля (только для PLA-M35/50/60/71EA).	87
19	MAC-567IF-E	WiFi интерфейс для местного и удаленного управления	88

#### Декоративные панели

	Наименование	Описание	Страница
1	PLP-6EAE	Декоративная панель с датчиком «3D i-see» (без приемника ИК-сигнала)	89
2	PLP-6EAJ	Декоративная панель с механизмом спуска/подъема фильтра и приемником ИК-сигнала	89

**PAR-40MAA Полнофункциональный проводной пульт управления****Внешний вид****Описание**

Дополнительный Ма-пульт управления с большим ЖК-дисплеем.

С многоязычным интерфейсом и функцией недельного таймера.

**Применяется в моделях**

■ Модели серии P (кроме PSA-RP•KA)

\* Для подключения настенных блоков PKA требуется блок зажимов PAC-SH29TC-E.

**Спецификация**

	Характеристики
Размер изделия	120 (Ш) × 120 (В) × 14,5 (Г) мм
Масса нетто	0,19кг
Номинальная мощность напряжения питания	12В постоянного тока (питание от внутренних блоков)
Потребляемая мощность	0,3 Вт
Условия эксплуатации	Температура 0...40 °С Относительная влажность: 25...90 % (без конденсации)
Материал	Основной корпус: акрилонитрилбутадиенстирол (ABS)

**Размеры**

Единицы измерения: мм

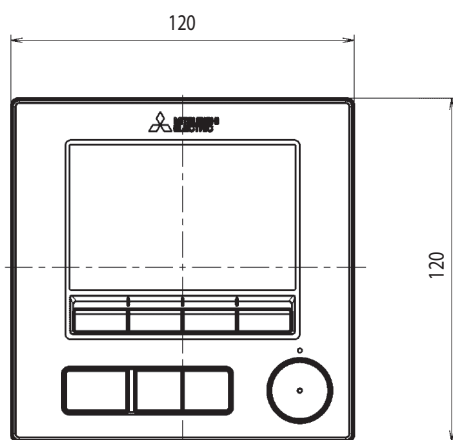

(вид спереди)

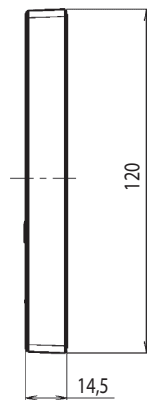

(вид сбоку)

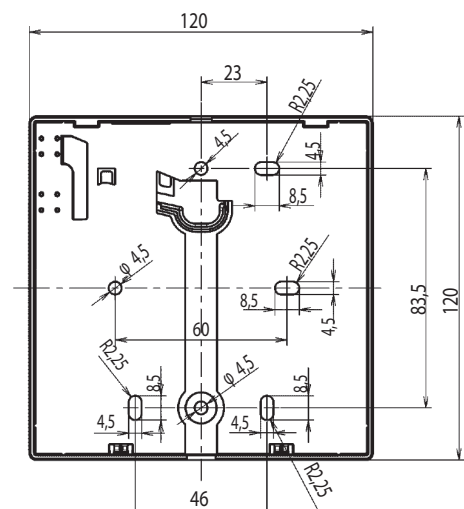

(вид сзади)



## PAC-YT52CRA

## Упрощенный проводной пульт управления

## Внешний вид



## Описание

Упрощенный проводной пульт с ЖК-дисплеем.

## Применяется в моделях

- Модели серии P (кроме PSA-RP•KA)
- \* Для подключения настенных блоков РКА требуется блок зажимов PAC-SH29TC-E.

## Спецификация

	Характеристики
Размеры	Ш×В×Г: 70×120×14,5 мм (без учета выступающих частей)
Масса нетто	0,1 кг
Электропитание	12 В пост. тока (подается от внутреннего блока)
Потребляемая мощность	0,3 Вт
Условия эксплуатации	Температура: 0...40 °С Относительная влажность: 30...90 % (без конденсации)
Материал	PC (поликарбонат) + ABS (акрилонитрил бутадиен стирол)

## Размеры

Единицы измерения: мм

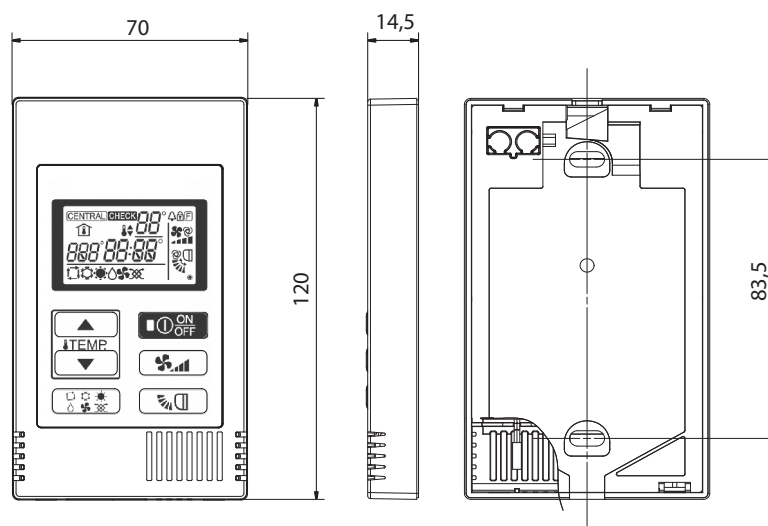

## PAR-CT01MAR-SB/PB

## Сенсорный проводной пульт управления

## Внешний вид



## Описание

Проводной МА-пульт управления с большим ЖК-дисплеем.

С многоязычным интерфейсом и функцией недельного таймера.

## Применяется в моделях

■ Модели серии P (кроме PSA-RP•KA)

\* Для подключения настенных блоков PKA требуется блок зажимов PAC-SH29TC-E.

## Спецификация

	Технические характеристики
Размер изделия	Стандартная версия (PAR-CT01MAR-SB): 65 (Ш) × 120 (В) × 14,1 (Г) мм (без учета выступающих частей)
	Премиум-версия (PAR-CT01MAA(R)-PB): 68 (Ш) × 120 (В) × 14,1 (Г) мм (без учета выступающих частей)
Масса нетто	Стандартная версия (PAR-CT01MAR-SB): 0,09 кг
	Премиум-версия (PAR-CT01MAR-PB): 0,10 кг
Номинальная мощность напряжения питания	12 В постоянного тока (питание от внутренних блоков)
Потребляемая мощность	0,6 Вт
Условия эксплуатации	Температура: 0...40 °C Относительная влажность: 25...90 % (без конденсации)
Материал	Стандартная версия (PAR-CT01MAR-SB) Основной корпус: акрилонитрилбутадиенстирол (ABS)
	Премиум-версия (PAR-CT01MAR-PB) Основной корпус: акрилонитрилбутадиенстирол (ABS) Боковая пластина: алюминий

## PAR-SL97A-E

## ИК-пульт дистанционного управления

## Внешний вид



## Описание

ИК-пульт дистанционного управления  
(внутренний блок должен иметь приемник ИК-сигнала).

## Применяется в моделях

- PLA-M-EA
- PEAD-M-JA(L)
- PKA-M-NA(L)
- PKA-M-KA(L)
- PCA-M-KA
- PCA-RP71HAQ

## Спецификация

Принадлежности:

- Батарейки «AAA» LR03, 2 шт.
- Самонарезающие винты 4,1×16, 2 шт.

## Размеры

Единицы измерения: мм

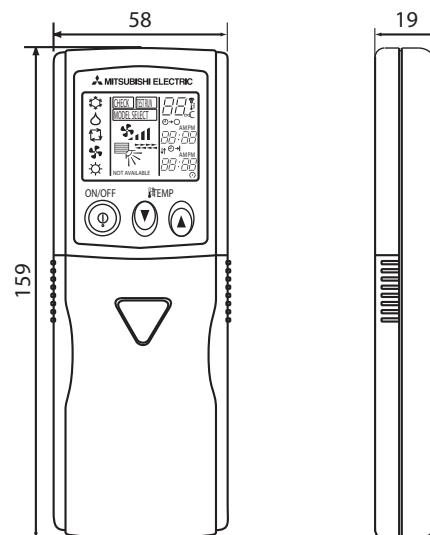

## PAR-SL100A-E

## Беспроводной пульт управления

## Внешний вид



## Описание

Беспроводной пульт дистанционного управления (требуется приемник ИК-сигналов).

## Применяется в моделях

- PLA-M•EA

## Спецификация

Компонент	Кол-во
Беспроводной пульт управления	1
Кронштейн для пульта управления	1
Батарейки "AA" (LR6)	2
Самонарезающие винты 3,5×16	2
Инструкция по монтажу	1
Указания по начальной настройке	1

## Размеры

Единицы измерения: мм

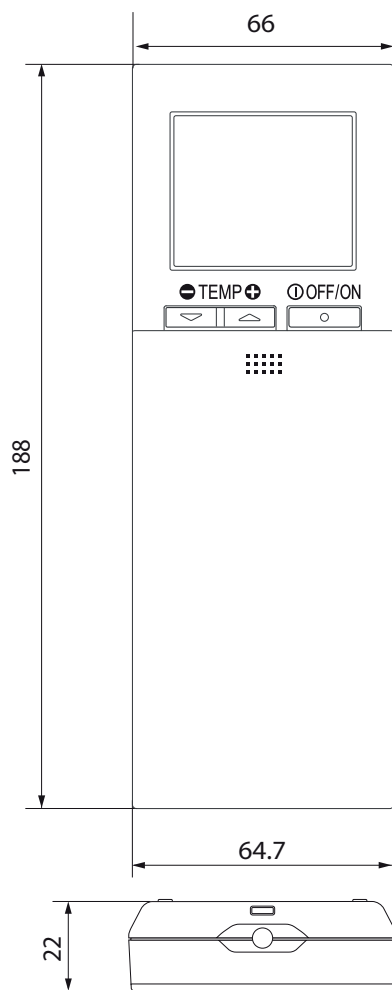

## PAR-SE9FA-E

## Приемник ИК-сигналов

## Внешний вид

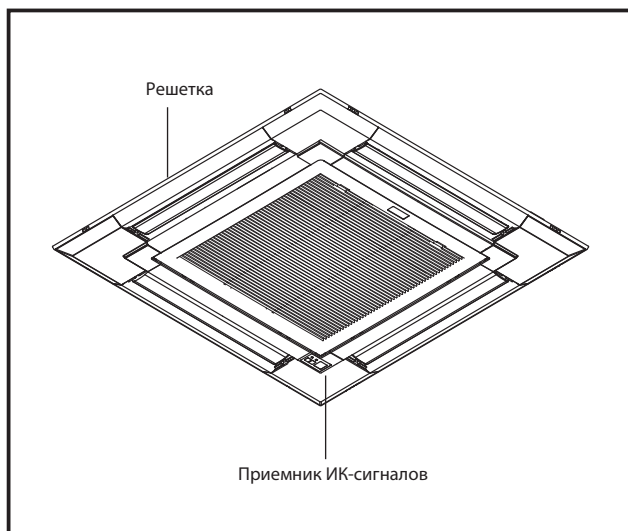

## Описание

Устанавливается вместо угловой заглушки в декоративную панель.

## Применяется в моделях

■ PLA-M•EA

## Спецификация

Наименование	PAR-SE9FA-E
Индикаторы	Работа: зеленый LED горит. Авария: зеленый LED мигает. Подготовка к переключению в режим нагрева: оранжевый LED мигает.
Аварийный режим	Используются выключатели режимов охлаждения/нагрева (ВКЛ/ОТКЛ).
Количество управляемых блоков	Не более 16 холодильных контуров в одной группе. (В каждом холодильном контуре должен присутствовать хотя бы один приемник ИК-сигналов).
Соединитель	Подсоедините 9-контактный соединитель к разъему CN90 на плате управления внутреннего блока.
Дальность сигнала	В радиусе 7 м под углом 45° с лицевой стороны приемника ИК-сигналов.

## Размеры

Единицы измерения: мм

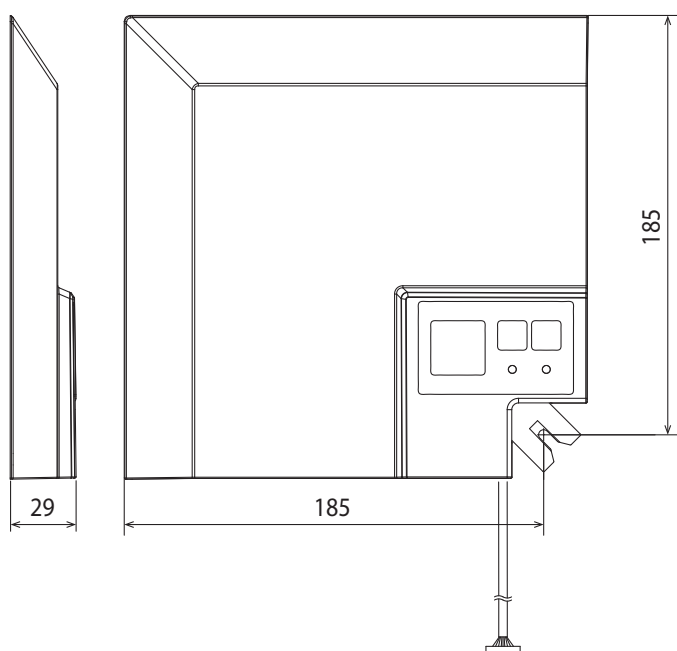

## PAC-SE1ME-E

## Датчик «3D i-see»

## Внешний вид

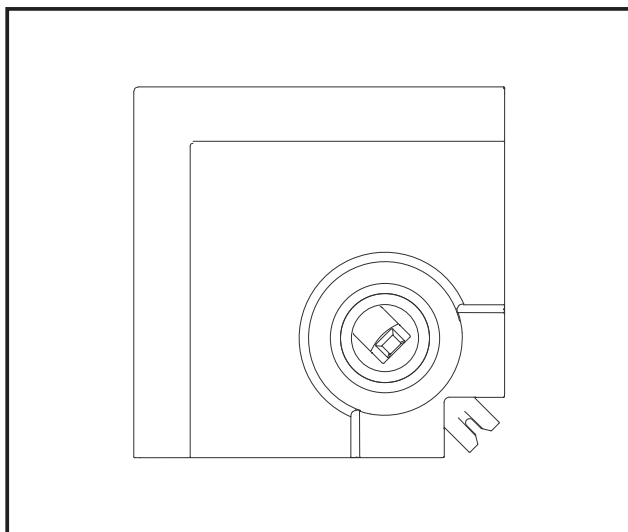

## Описание

- Датчик, состоящий из восьми чувствительных элементов, поворачивается на 360° с интервалом три минуты. Кроме измерения температуры тела, уникальный алгоритм также вычисляет количество людей в помещении и их расположение в помещении.
- Панель с датчиком «3D i-see» устанавливается вместо уголка декоративной панели внутреннего блока.

## Применяется в моделях

- PLA-M•EA

## Спецификация

Соединительный кабель	Подсоедините 9-жильный кабель с разъемом на плате управления внутреннего блока.
Внешний вид	АБС-пластик (цвет Munsell No.1.0Y9.2/0.2)

## Размеры

Единицы измерения: мм

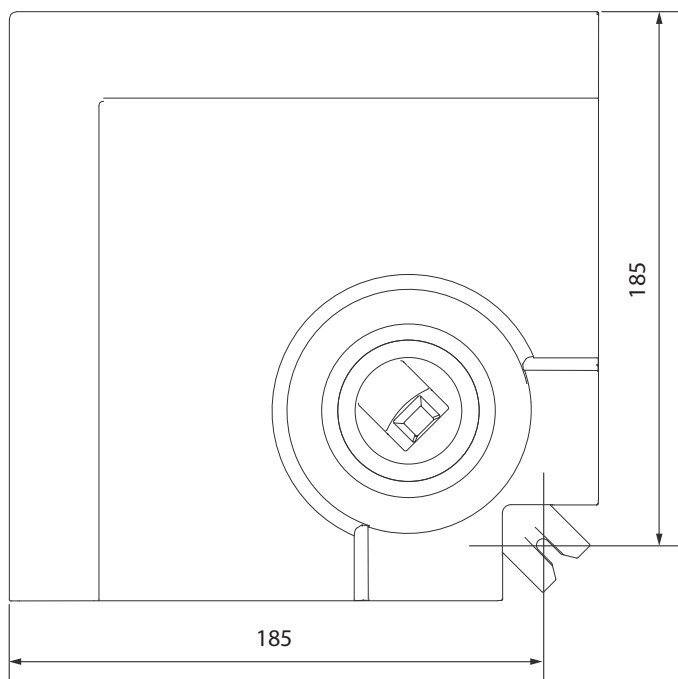



## PAC-SE41TS-E

## Выносной датчик комнатной температуры

## Внешний вид

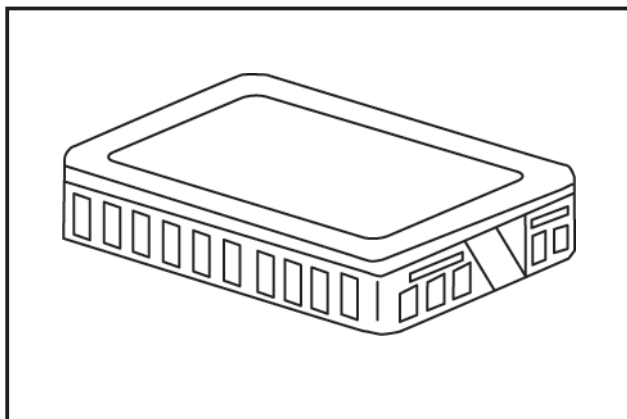

## Описание

Внутренний блок измеряет температуру в помещении по датчику, расположенному на входе воздуха в блок. Выносной датчик предназначен для контроля температуры в произвольной точке помещения в радиусе 12 м от внутреннего блока (длина соединительного кабеля 12 м).

## Применяется в моделях

■ Все модели P-серии.

## Спецификация

Габаритные размеры, мм	120 (В) × 70 (Ш) × 15 (Г)
Внешний вид	Бело-серый (Munsell 4.48Y 7.92/0.66) Материал: АБС-пластик
Рабочие условия	Температура: -20...65 °С Отн. влажность: 30...90 % без конденсации
Способ монтажа	В отдельной установочной коробке (JIS C8336) или непосредственно на стену
Принадлежности	2-жильный кабель (12 м), соединитель, крепежные винты (2 ш.)
<b>При использовании совместно с измерительными контроллерами:</b>	
Диапазон измерений температуры	Температура: -20...65 °С
Точность измерений	0,1 °С (от 10 до 35 °С); 0,5 °С (при других темп.)

## Размеры

Единицы измерения: мм

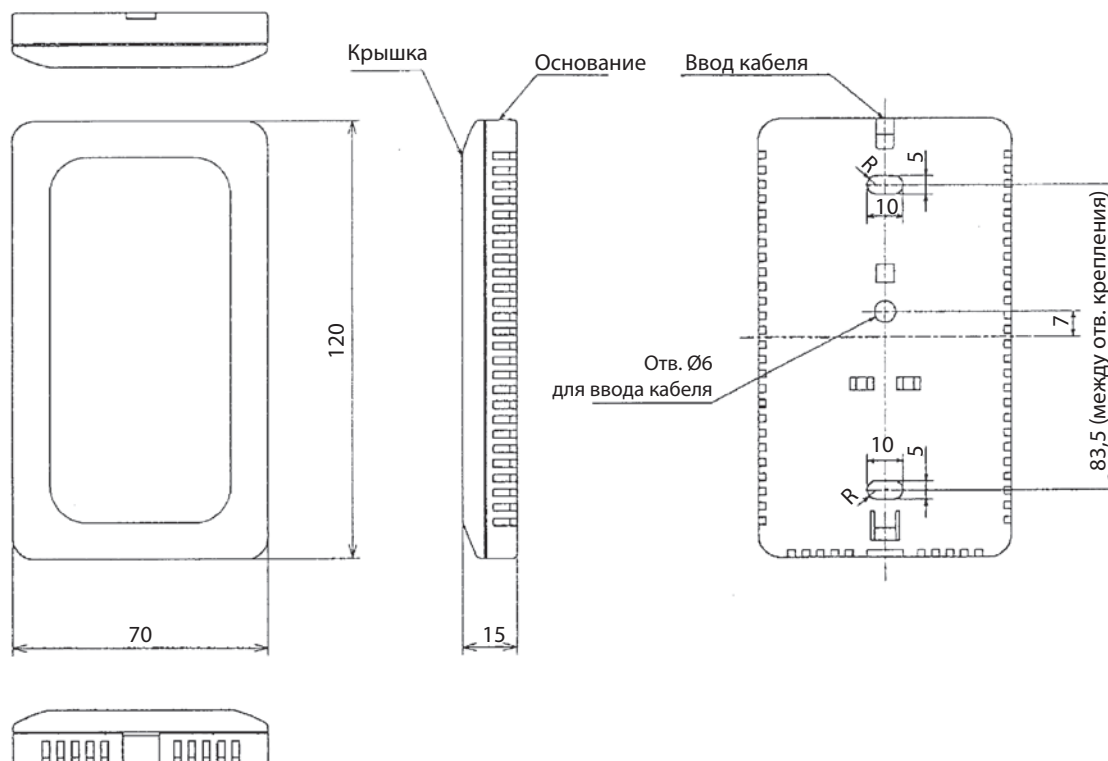

## PAC-SE55RA-E Ответная часть к разъему CN32

## Внешний вид

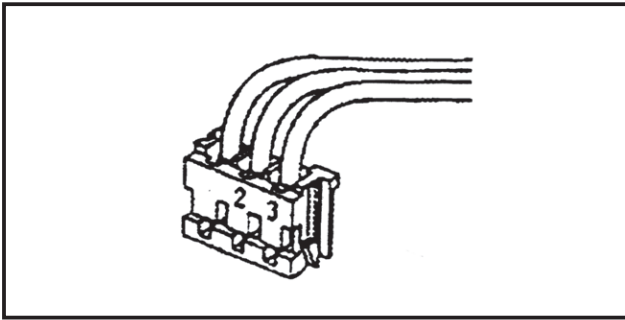

## Описание

Разъем CN32, расположенный на плате внутреннего блока, предназначен для подключения внешних цепей управления: включение/выключение, блокировка пульта.

## Применяется в моделях

- Все модели P-серии.

## Спецификация

Назначение	ВКЛ/ОТКЛ. по внешнему сигналу Блокировка местного пульта управления (внешний сигнал ON - пульт заблокирован / OFF - пульт активен)
Внешний сигнал	Сухой контакт (статический сигнал).
Разъем	3-контактный разъем (подключается к разъему CN32 на плате управления).
Тип кабеля	Внешние соединения выполняются 3-х жильным кабелем в виниловой изоляции сечением 0,5~1,25 мм <sup>2</sup> .
Длина кабеля	2 м (может быть удлинен дополнительным кабелем до 10 м).

## Размеры

Единицы измерения: мм

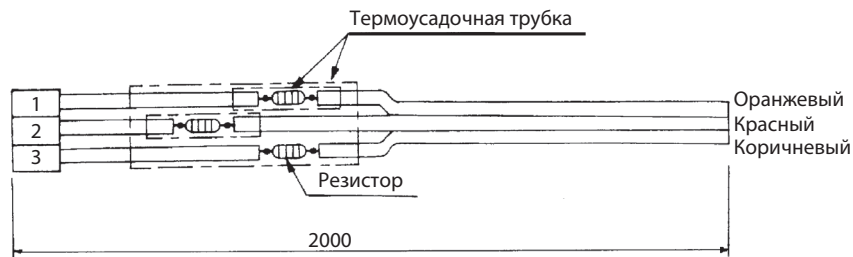

## PAC-SF40RM-E

## Плата входных/выходных сигналов (сухие контакты)

## Внешний вид

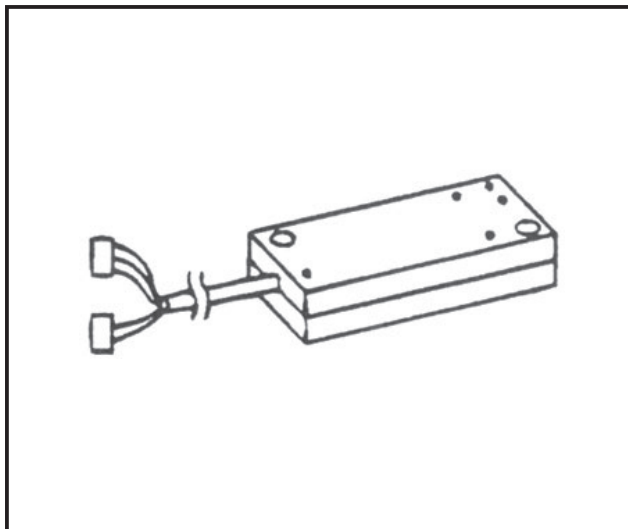

## Описание

Блок гальванической развязки позволяет организовать выходные сигналы (включен/выключен, исправен/неисправен) в виде сухих контактов, а также внешнего управления включением/выключением блока с помощью сухого контакта.

Прибор не может быть использован совместно с беспроводным пультом управления.

## Применяется в моделях

- Все модели P-серии, кроме PKA-M-NA(L), PKA-M-KA(L)

## Спецификация

Электропитание	Подается от внутреннего блока	
Габаритные размеры, мм	160 × 70 × 30	
Внешний вид	Материал: АБС-пластик; Цвет: серый (Munsell 3.07Y 6.16/0.33)	
Масса	200 г	
Рабочие условия	Только внутри помещений. Температура: 0...40 °С; отн. влажность: 35...85 % без конденсации	
Соединительный кабель (внутренний блок)	5-жильный (3 + 2) с соединителями (9-контактный, 4-контактный)	
Выходной сигнал	Сухой контакт (релейный)	
Кол-во контактов	2 (работа/авария)	
Комм. способность	не более 1 А при 200 В пер. тока (30 В пост. тока)	
Мин. нагрузка	10 мА	
Входной сигнал	Импульсный, ширина импульса 200 мс и более (постоянный сухой контакт)	
Кол-во контактов	1 (ВКЛ/ОТКЛ.)	
Кабель входных/выходных сигналов (изготавливается на месте)	Тип	CV, CVS или эквивалентный кабель с виниловой изоляцией
	Диаметр	Витой: 0,5 до 1,25 мм <sup>2</sup> ; одножильный: Ø 0,65 до 1,2 мм
	Длина	Выходной сигнальный кабель: не более 100 м. Входной сигнальный кабель: не более 10 м (при длине более 10 м используйте удлинитель с релейным усилителем сигнала)

\* Данный прибор не может быть использован совместно с беспроводным пультом управления.

## Размеры

Единицы измерения: мм

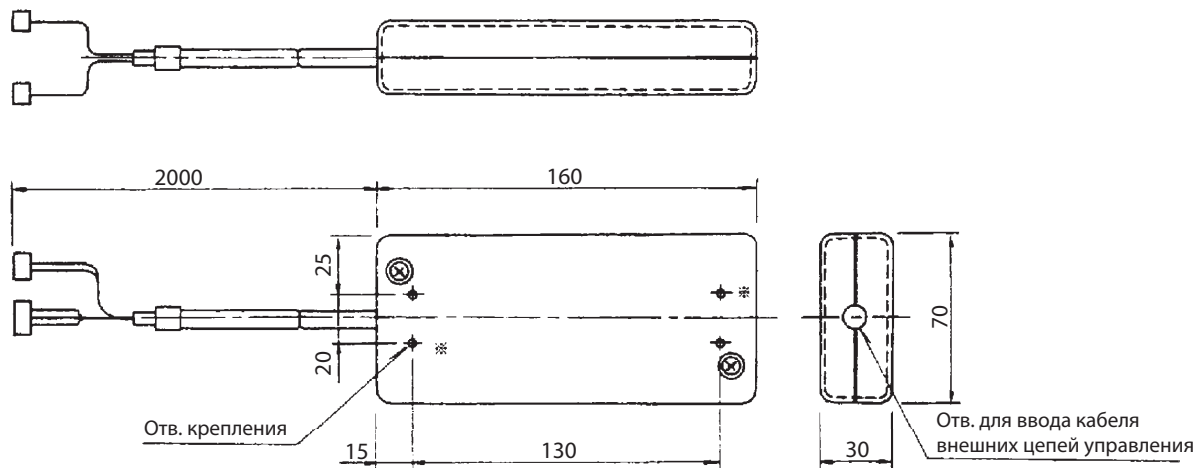

## РАС-SA88НА-E Ответная часть к разъему CN51

### Внешний вид

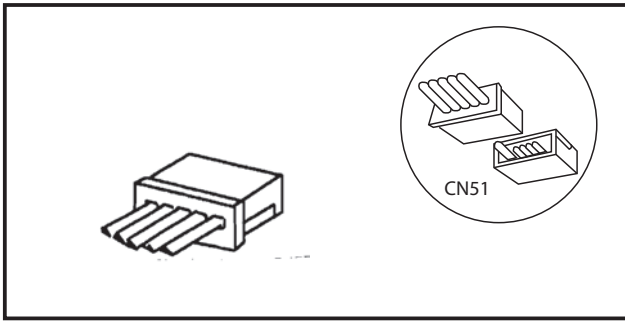

### Описание

Разъем CN51, расположенный на плате внутреннего блока, предназначен для подключения внешних цепей индикации: включен/выключен, норма/авария.

### Применяется в моделях

- Все модели Р-серии, кроме РКА-М•НА(L), РКА-М•КА(L)

### Спецификация

Назначение	Соединительный кабель для выходных сигналов состояния внутреннего блока системы кондиционирования, а также для ВКЛ/ОТКЛ. блока внешним (импульсным) сигналом.
Импульсный сигнал	Импульсный сигнал (сухой контакт). Длительность импульса 200 мкс и более.
Соединитель	5-контактный (ответная часть для разъемов CN51 или CN52)
Соединительный кабель	5-жильный с виниловой изоляцией для удлинения следует использовать кабель сечением от 0,5 до 1,25 мм <sup>2</sup> с виниловой изоляцией.
Длина кабеля	2 м (не более 10 м с учетом удлинения на месте монтажа)
Выходная мощность	12 В пост. тока, 75 мА (не более 0,9 Вт)



РАС-SJ37SP-E

Заглушка для воздуховыпускной щели

Внешний вид

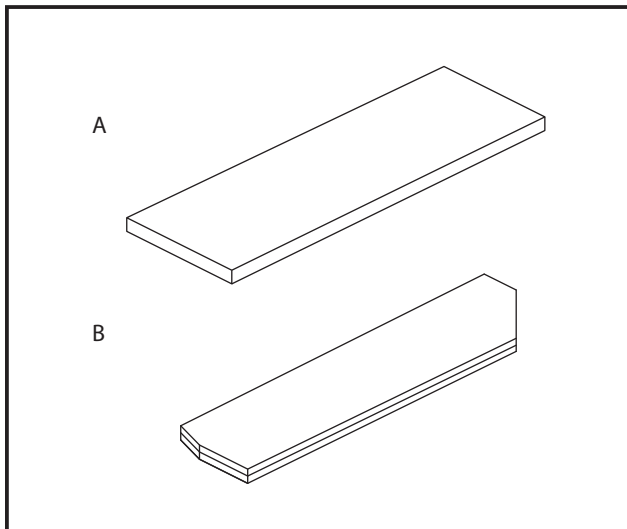

Описание

Заглушка для установки в воздуховыпускную щель кассетного внутреннего блока.

Применяется в моделях

■ PLA-M · EA

Спецификация

Направления подачи воздуха	4 направления → 3 направления	Количество заглушек	1
	4 направления → 2 направления	Количество заглушек	2
	(оставить только одно направление подачи воздуха невозможно)		
Прим. 1: При уменьшении количества направлений подачи воздуха до двух может потребоваться более частая чистка воздушного фильтра. (Засорение фильтра может привести к снижению холодо- и теплопроизводительности). Прим. 2: Уменьшение количества направлений подачи воздуха до трех или двух может привести к увеличению уровня шума. Прим. 3: Не следует уменьшать количество направлений подачи воздуха до двух при эксплуатации в помещениях с высокой температурой/высокой влажностью (это может привести к выпадению конденсата на створках). Прим. 4: При уменьшении количества направлений подачи воздуха до двух использование опционального высокоэффективного фильтра невозможно. Прим. 5: При установке заглушки функция уменьшения силы тяги будет недоступна.			
Материал	Пенополиэтилен + Пеноуретан		
Цвет	Черный		
Способ монтажа	Приклеивание на воздуховыпускное отверстие внутреннего блока.		

Размеры

Единицы измерения: мм

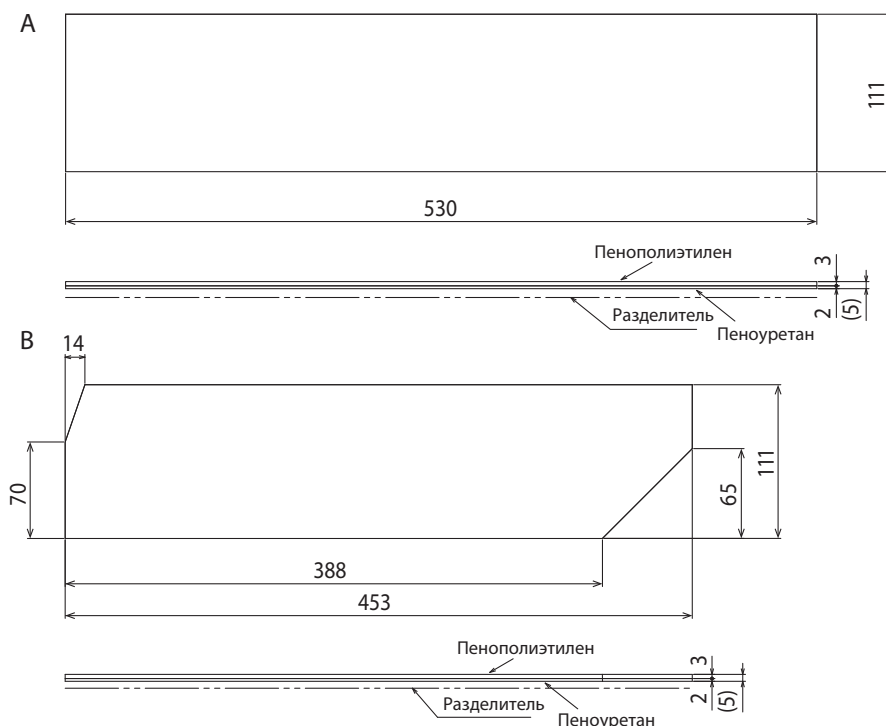

**PAC-SH59KF-E**

**Высокоэффективный фильтр**

**Внешний вид**

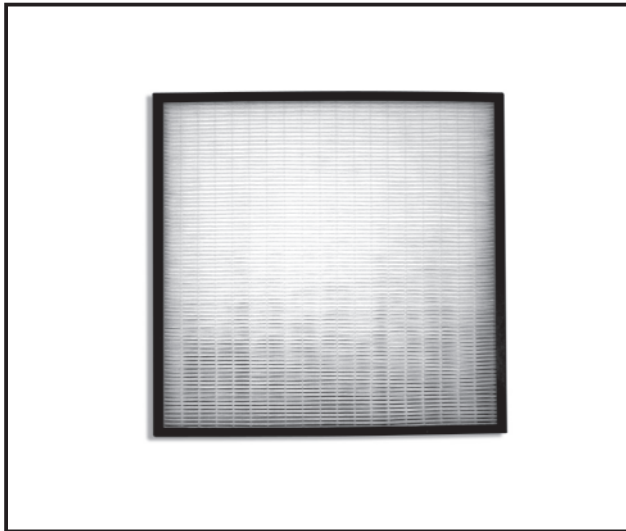

**Описание**

Высокоэффективный фильтр предназначен для удаления пыли из воздуха. Для установки требуется соответствующий корпус PAC-SJ41TM-E.

**Применяется в моделях**

■ PLA-M•EA

**Спецификация**

Эффективность фильтрации	65 % по колориметрическому методу (класс JIS 11)
Материал фильтрующего элемента	Полиолефиновые волокна с высокими диэлектрическими свойствами
Срок службы	Ок. 2500 часов (при плотности пыли 0,15 мг/м³) *Восстановление фильтра не предусмотрено
Комплект поставки	1 фильтрующий элемент

**Размеры**

Единицы измерения: мм

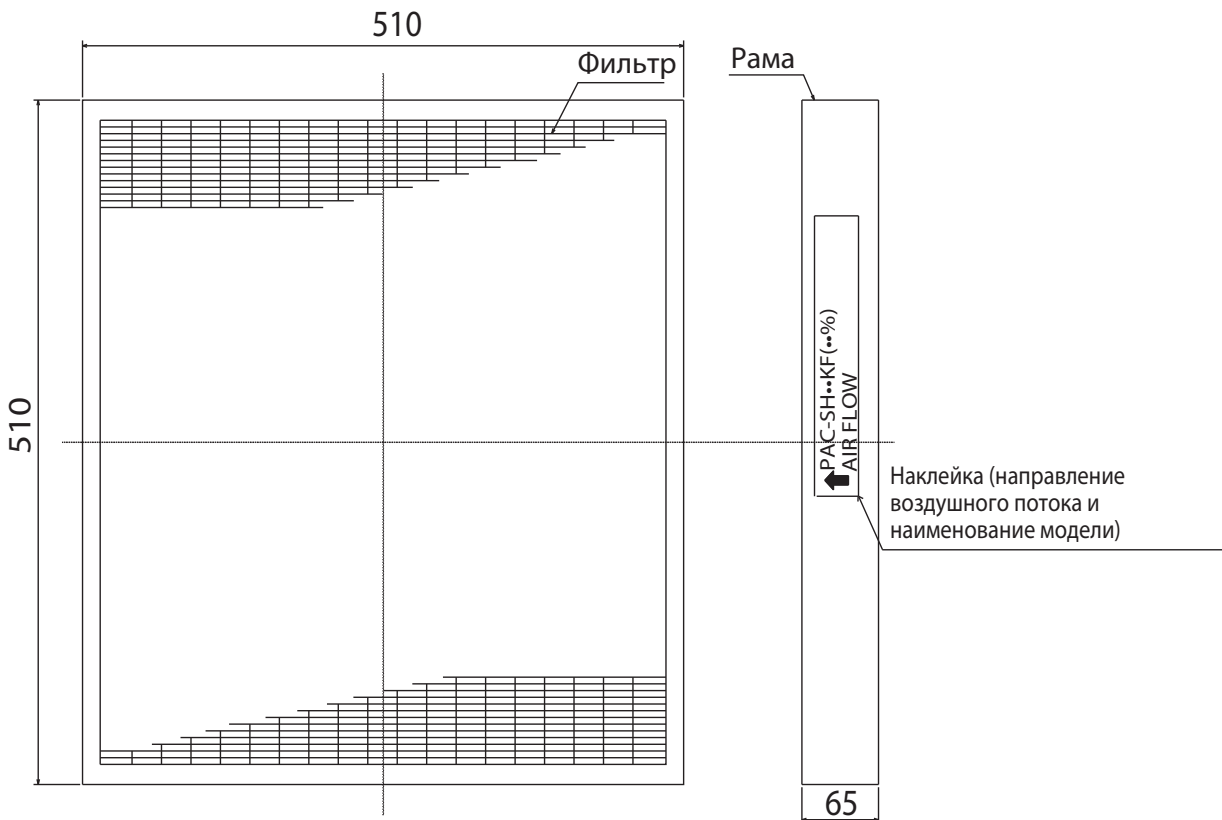



РАС-SJ41TM-E

Корпус для высокоэффективного фильтра

Внешний вид

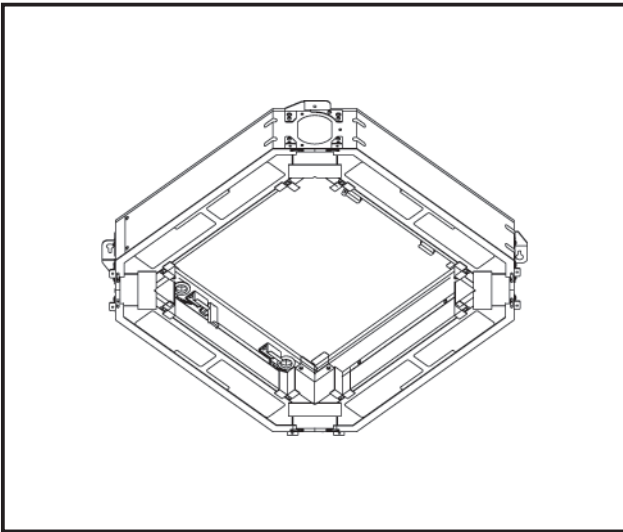

Описание

Данный корпус используется для установки высокоэффективного фильтра РАС-SH59KF-E, а также для организации притока наружного воздуха в помещение.

Применяется в моделях

■ PLA-M · EA

Спецификация

Диаметр подсоединяемого воздуховода: 100 мм		
Подача наружного воздуха	Кол-во воздуховодов	1 или 2 (подсоединение к любым двум из четырех отверстий в углах корпуса)
	Расход наружного воздуха	Не более 20 % от расхода внутреннего блока
Высокоэффективный фильтр (опция)	Эффективность 65 % (по колориметрическому методу)	

Размеры

Единицы измерения: мм

Вид со стороны декоративной панели

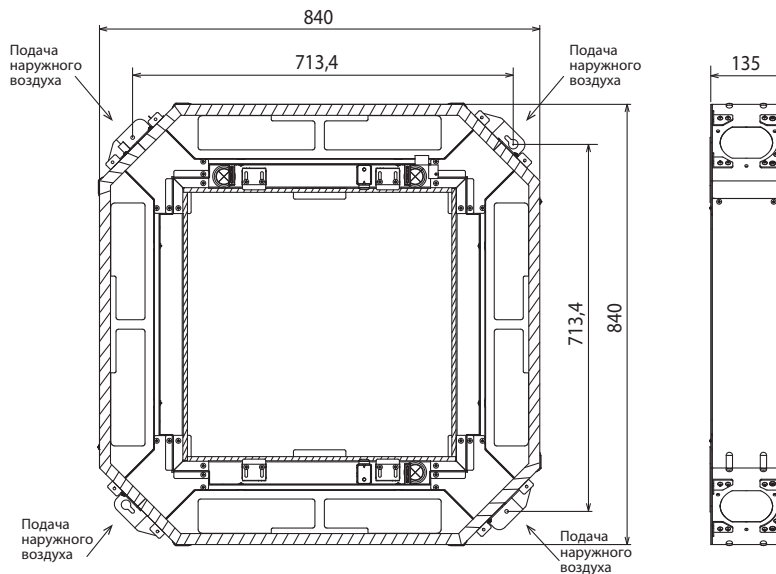

Подробный чертеж отверстий для наружного воздуха (4 отверстия одинаковой формы в углах корпуса)



Установочные размеры

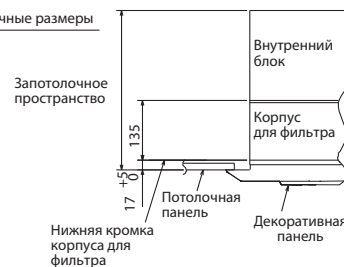

\*Примечание:  
Расстояние между верхней кромкой потолочной панели и нижней кромкой внутреннего блока должно быть не менее 7 мм.

## PAC-SH650F-E

## Фланец приточного воздуховода

## Внешний вид



## Описание

Фланец для подсоединения воздуховода наружного воздуха.

## Применяется в моделях

■ PLA-M · EA

## Спецификация

Диаметр подсоединяемого воздуховода, мм	100
Материал	Листовая оцинкованная сталь (t0.8)
Принадлежности	Изоляция, крепежные винты ST4 × 10 (3 шт.)

## Размеры

Единицы измерения: мм

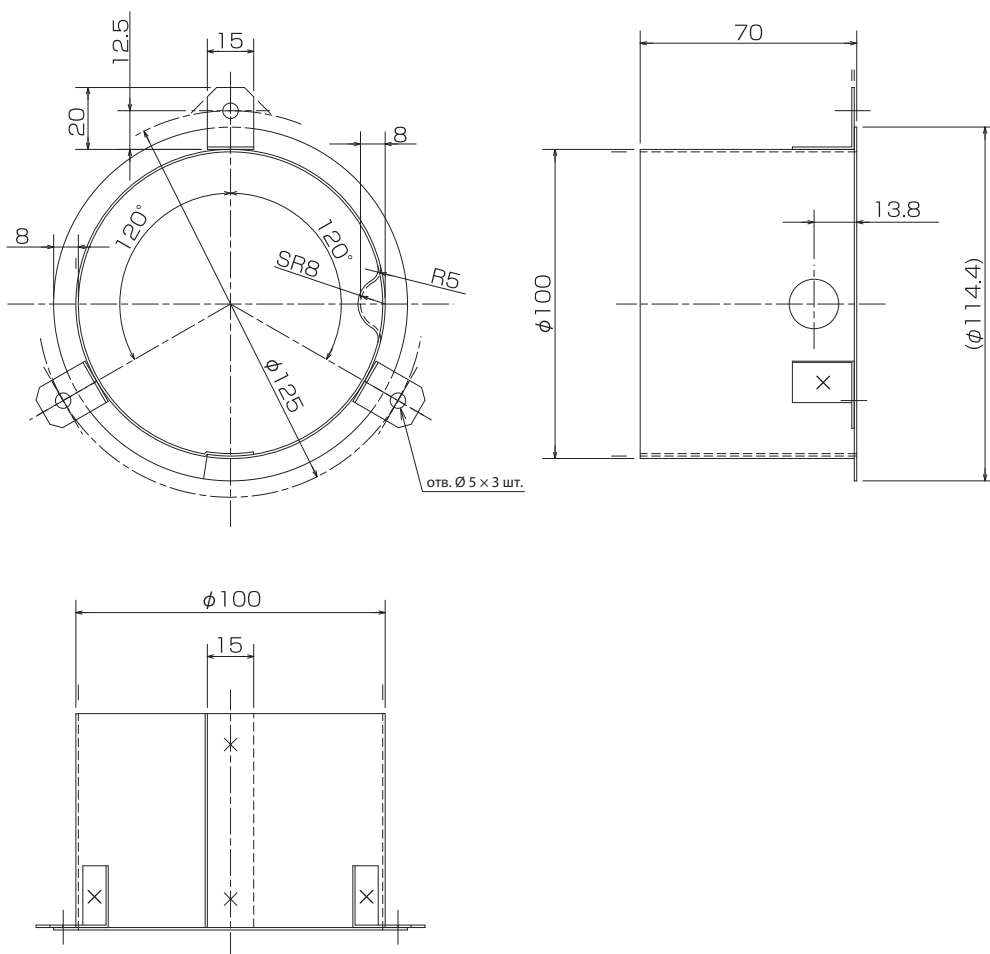

РАС-SJ65AS-E

Вертикальная вставка для декоративной панели

Внешний вид

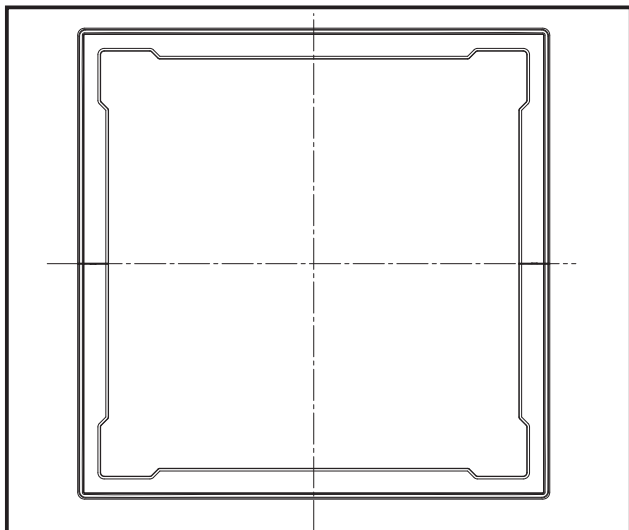

Описание

Вставка предназначена для установки кассетного блока в случае, если высота запотолочного пространства блока недостаточна. То есть декоративная панель блока оказывается ниже подвесного потолка. Высота вертикальной вставки 40 мм.

Применяется в моделях

■ PLA-M · EA

Спецификация

Внешний вид	Цвет	Munsell No.1.0Y9.2/0.2
	Материал	Пенополистерол с дополнительным покрытием на внешней стороне

Размеры

Единицы измерения: мм

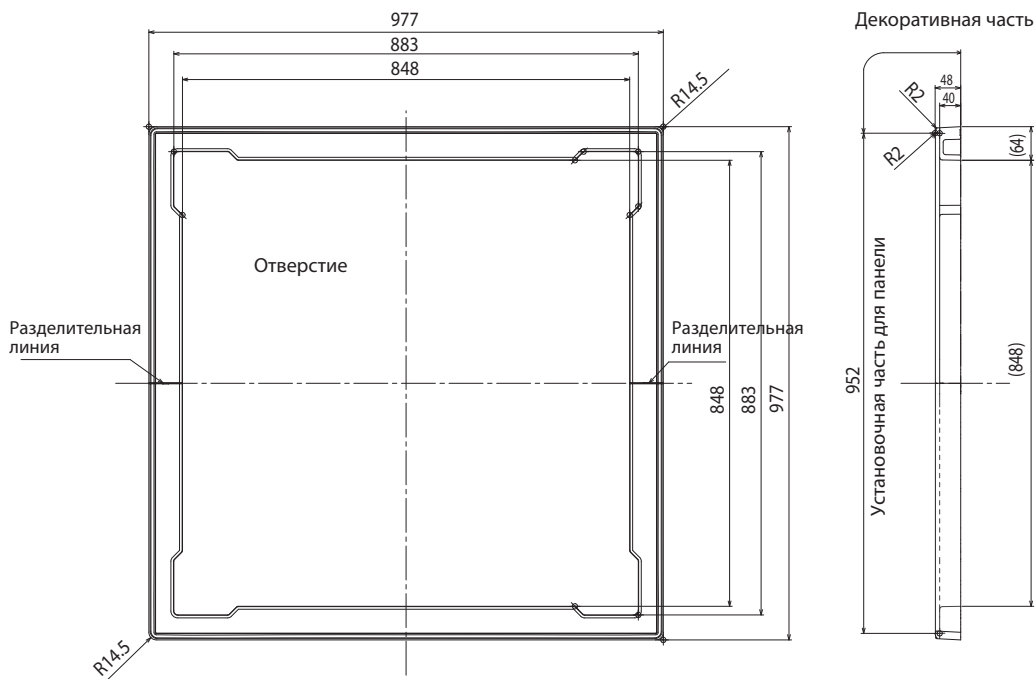

Установочные размеры

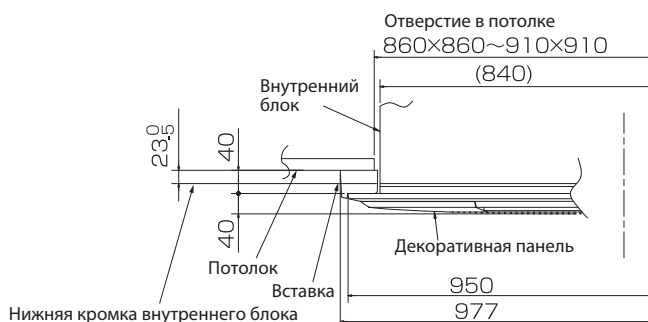

**MAC-334IF-E Комбинированный интерфейс**

**Внешний вид**

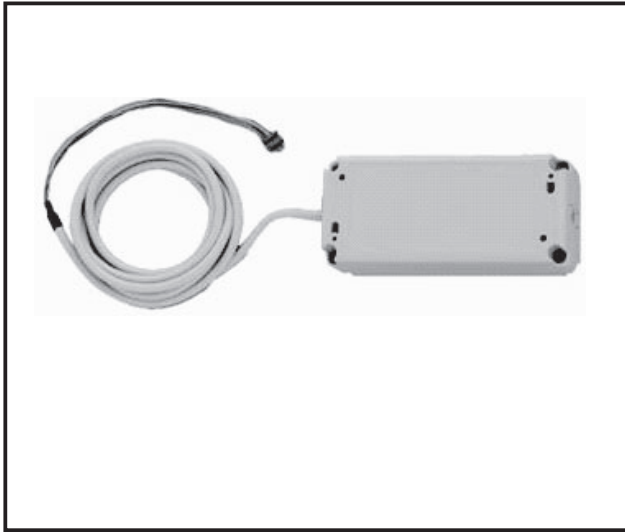

**Описание**

Позволяет удаленно управлять несколькими кондиционерами с помощью подключения контакта ВКЛ/ОТКЛ. Также возможно управление работой реле с сигналами ошибки с помощью подключения МА пульта управления PAR-40MAAG.

**Применяется в моделях**

- PLA-M35/50/60/71EA
- PEAD-M-JA(L)
- PCA-M35/50/60/71KA

(в том числе с наружными блоками серий SUZ и MXZ)

**Спецификация**

Электропитание	12 В пост. тока (питание от внутреннего блока)	
Рабочие условия	Только внутри помещения (окружающая температура от 0 до 40 °С, без конденсата)	
Подключение МА-пульта управления с плавной регулировкой/расширенным функционалом.	Кабель связи	2-жильный (рекомендуется: дополнительный кабель PАС пульта управления PАС-УТ81НС)
	Длина кабеля связи	Макс. 10 м
Кабель подключения внутреннего блока	Специальный 5-жильный кабель	
Масса	360 г (включая кабель подключения к внутреннему блоку)	

**Размеры**

Единицы измерения: мм

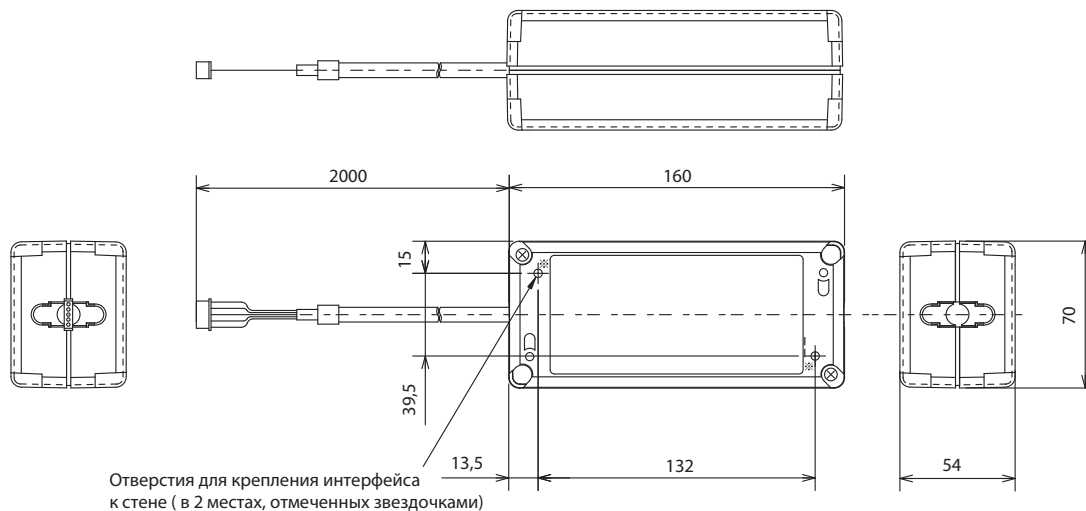

## MAC-397IF-E

## Конвертер для подключения внешних цепей управления и контроля

## Внешний вид



## Описание

Позволяет удаленно управлять несколькими кондиционерами с помощью подключения контакта Вкл/Выкл. Также возможно управление работой реле с сигналами ошибки с помощью подключения MA пульта управления PAR-40MAA.

## Применяется в моделях

- PLA-M35/50/60/71EA
- PEAD-M•JA(L)
- PCA-M35/50/60/71KA

(в том числе с наружными блоками серий SUZ и MXZ)

## Спецификация

Электропитание	12 В пост. тока (питание от внутреннего блока)	
Рабочие условия	Только внутри помещения (окружающая темп. от 0 до 40 °С, без конденсации)	
Подключение центрального контроллера	Кабель связи	3-жильный (рекомендуется: телефонный кабель (MVVS) 0,3 мм <sup>2</sup> )
	Длина кабеля связи	Макс. 100 м
Подключение MA-пульта управления с плавной регулировкой/расширенным функционалом.	Кабель связи	2-жильный (рекомендуется: дополнительный кабель РАС пульта управления PAC-YT81HC)
	Длина кабеля связи	Макс. 10 м
Кабель подключения внутреннего блока	Специальный 5-жильный кабель	
Масса	300 г (включая кабель подключения к внутреннему блоку)	

## Размеры

Единицы измерения: мм

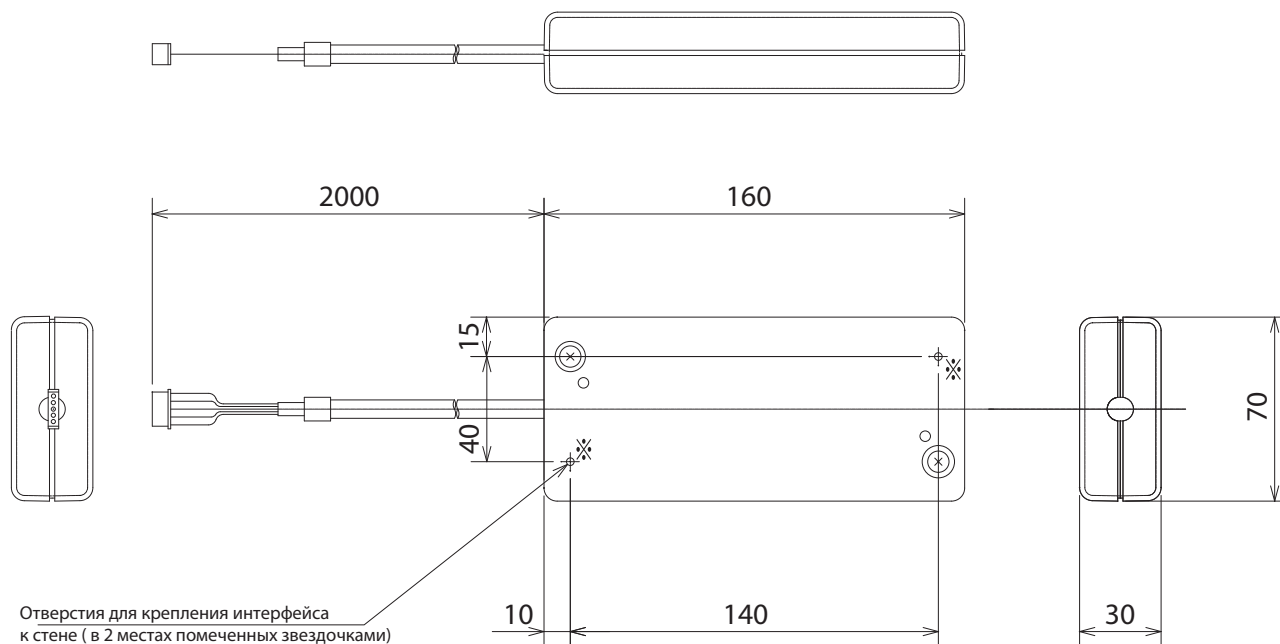

MAC-567IF-E1

Wi-Fi интерфейс для местного и удаленного управления

Внешний вид



Описание

Wi-Fi интерфейс, передает информацию о состоянии и управляет командами с сервера, подключенного к кондиционеру.  
 • Внутренние блоки некоторых моделей несовместимы с Wi-Fi интерфейсом. Перед установкой убедитесь в совместимости.

Применяется в моделях

- Модели P-серии (кроме PCA-RP71HAQ)

Спецификация

Входное напряжение	12,7 В пост. тока (питание от внутреннего блока)
Потребляемая мощность	Не более 2 Вт
Размер Ш×В×Г	79×44×18,5 мм
Масса	100 г (включая кабель)
RF-канал	1 ~ 13 каналов (2412 ~ 2472 МГц)
Протокол радиосвязи	IEEE 802,11b/g/n (20)
Шифрование	AES
Идентификация	WPA2-PSK
Мощность передатчика (макс.)	17,5 дБм для IEEE 802,11b
Версия ПО	XX.00
Длина кабеля	2040 мм

Управление и контроль

- вкл/выкл;
- режим;
- целевая температура;
- скорость вентилятора;
- положение направляющей воздушного потока;
- блокировка местного пульта управления;
- норма/авария;
- температура в помещении.

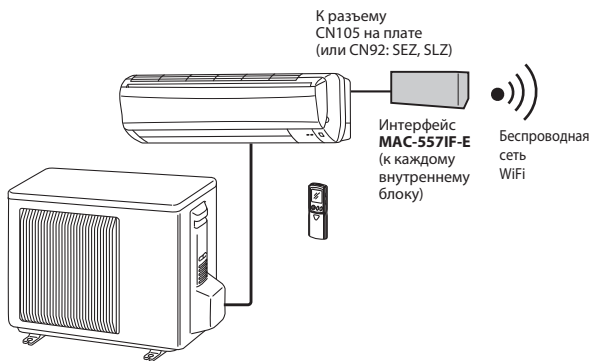

Комплект

①	Wi-Fi адаптер (с кабелем)		1	④	Хомут		1
②	Винт для ⑥ 3,5×16 мм		2	⑤	Стяжка (кабельная)		1
③	Винт для ④ 4×16 мм		1	⑥	Держатель		1
				⑦	Зажим		1

## PLP-6EAE Декоративная панель с датчиком «3D i-see» (без приемника ИК-сигнала)

## Внешний вид



## Описание

Декоративная панель оснащена инфракрасным датчиком температуры «3D i-see», который сканирует температуру поверхности пола и стен и фиксирует даже незначительную неравномерность охлаждения или нагрева. В комплект с данной панелью не входят пульты управления.

## Применяется в моделях

■ PKA-M

## PLP-6EAJ Декоративная панель с механизмом спуска/подъема фильтра и приемником ИК-сигнала

## Внешний вид



## Описание

Воздухозаборная решетка с фильтром может подниматься и опускаться автоматически по сигналу с проводного (тип MA) или беспроводного пульта управления (отдельный беспроводной пульт управления для спуска/подъема фильтра).

- Спуск воздухозаборной решетки позволяет легко очистить фильтр.
- Возможна настройка восьми различных уровней спуска воздухозаборной решетки в соответствии с местом установки (максимум: 4 м.)

## Применяется в моделях

■ PKA-M





**PKA-M•LAL**



**PKA-M•HAL**



**PKA-M•KAL**

### Содержание раздела

1. Общие сведения	91
2. Спецификация систем	93
3. Характеристики внутренних блоков	99
4. Коррекция производительности	101
5. Шумовые характеристики	111
6. Размеры	112
7. Схема электрических соединений	115
8. Схема холодильного контура	118
9. Характеристики основных компонентов	119
10. Контрольные точки	121
11. Переключатели и перемычки	123
12. Настройки функций	124
13. Эпюры распределения температуры и скорости	125
14. Центр тяжести	127
15. Опции	127

Типоразмер	35	50	60	71	100	125	140	200	250	400	500
PKA-M•LAL	●	●									
PKA-M•HAL	●	●									
PKA-M•KAL			●	●	●						

## PKA-M35/50LAL

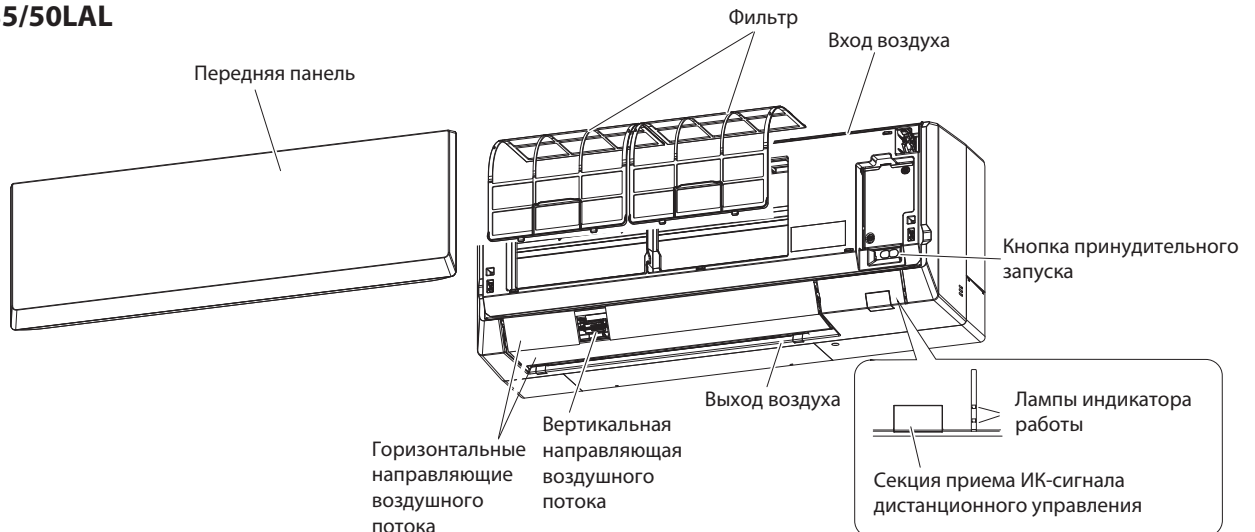

## PKA-M35/50HAL

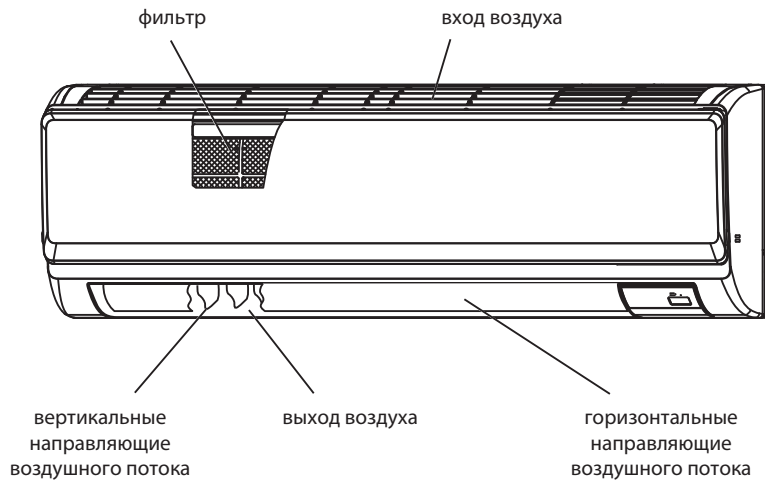

## PKA-M60/71/100KAL

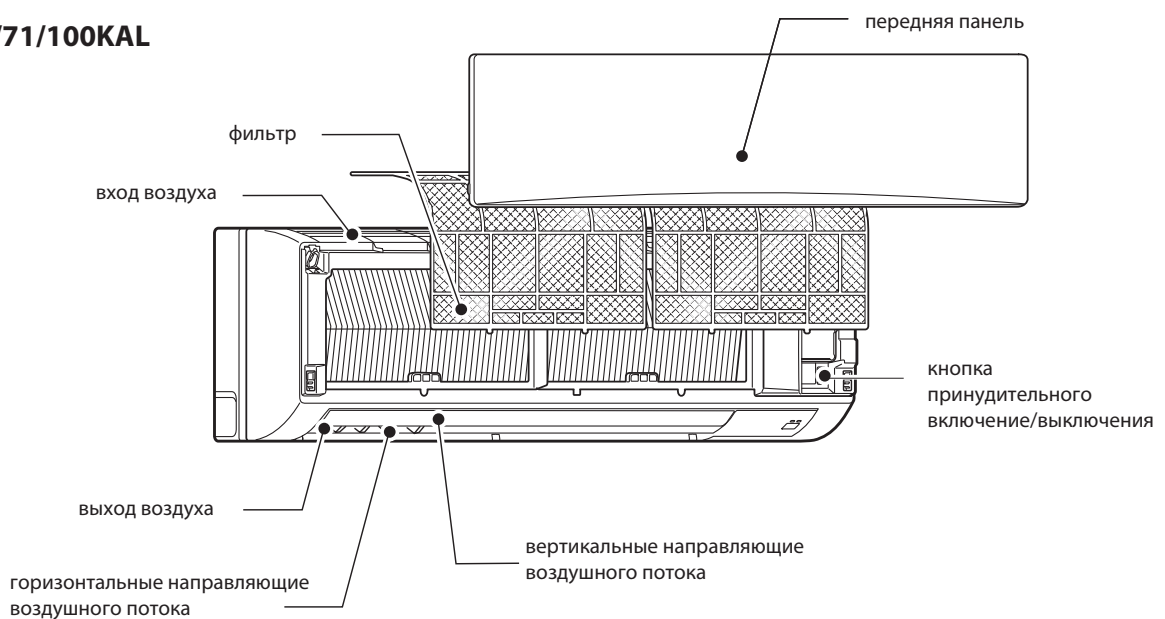

## Беспроводной пульт управления (поставляется в комплекте с внутренним блоком)

(на рисунке показано положение при открытой крышке)

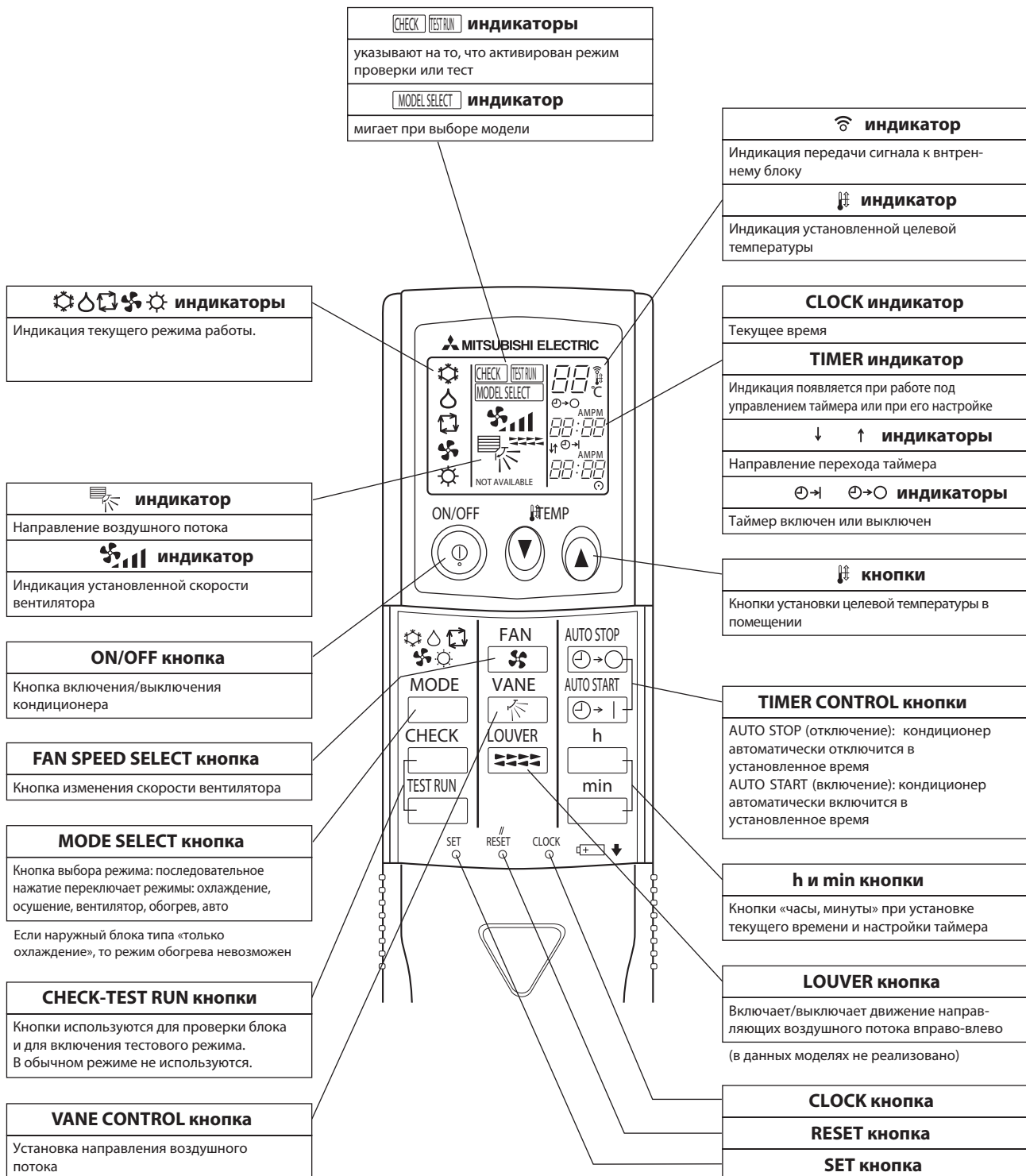

## Комбинации с наружными блоками серии Zubadan Inverter PUNZ-SHW

Модель	внутренний блок			PKA-M100KAL		PKA-M100KAL		
	наружный блок			PUNZ-SHW112VHA(-BS)		PUNZ-SHW112YHA(-BS)		
Электропитание				от наружного блока				
				220 В, 1 фаза, 50 Гц		380 В, 3 фазы, 50 Гц		
Хладагент				R410A				
Охлаждение	Производительность	номинал	кВт	10,0		10,0		
		максимум	кВт	11,4		11,4		
		минимум	кВт	4,9		4,9		
	Коэффициент производ. по явной теплоте SHF		номинал		0,73		0,73	
	Потребляемая мощность		номинал	кВт	2,924		2,924	
	Коэффициент энергоэффективности EER				3,42		3,42	
	Годовое энергопотребление			кВт*ч/г	673		673	
	Класс энергоэффективности SEER				5,2		5,2	
	Класс энергоэффективности				A		A	
Нагрев	Производительность	номинал	кВт	11,2		11,2		
		максимум	кВт	14,0		14,0		
		минимум	кВт	4,5		4,5		
	Потребляемая мощность		номинал	кВт	3,103		3,103	
	Коэффициент энергоэффективности COP				3,61		3,61	
	Годовое энергопотребление			кВт*ч/г	4664		4664	
	Коэффициент энергоэффективности SCOP				3,8		3,8	
	Класс энергоэффективности				A		A	
	Рабочий ток (макс.)				A	35,6		13,6
Внутренний блок	Потребляемая мощность		номинал	кВт	0,08		0,08	
	Рабочий ток (макс.)			A	0,57		0,57	
	Размеры	высота	мм	365		365		
		ширина	мм	1170		1170		
		глубина	мм	295		295		
	Масса			кг	21		21	
	Расход воздуха	низкая	м³/мин.	20,0		20,0		
		средняя2	м³/мин.	-		-		
		средняя	м³/мин.	23,0		23,0		
		высокая	м³/мин.	26,0		26,0		
	Внешнее статическое давление			Па	-		-	
	Уровень звукового давления	низкая	дБА	41		41		
		средняя2	дБА	-		-		
		средняя	дБА	45		45		
высокая		дБА	49		49			
Уровень звукового давления (охлаждение)			дБ	65		65		
Наружный блок	Размеры	высота	мм	1350		1350		
		ширина	мм	950		950		
		глубина	мм	330 (+30)		330 (+30)		
	Масса			кг	120		134	
	Расход воздуха	охлаждение	номинал	м³/мин.	100,0		100,0	
		нагрев	номинал	м³/мин.	100,0		100,0	
	Уровень звукового давления	охлаждение	номинал	дБА	51		51	
			малошумн.	дБА	48		48	
		нагрев	номинал	дБА	52		52	
	Уровень звукового давления (охлаждение)			дБ	69		69	
	Рабочий ток (макс.)			A	35,0		13,0	
Номинал автоматического выключателя			A	40		16		
Фреоно-провод	Диаметр жидкостной линии		мм	9,52		9,52		
	Диаметр газовой линии		мм	15,88		15,88		
	Макс. длина магистрали		м	75		75		
	Макс. перепад высот		м	30		30		
Диапазон температур наружного воздуха	Режим охлаждения	максимум	°C	46		46		
		минимум	°C	-5 (-15* - при установленной панели защиты от ветра)				
	Режим нагрева	максимум	°C	21		21		
		минимум	°C	-25		-25		

### Комбинации с наружными блоками серии Deluxe Power Inverter PUNZ-ZRP

Модель	внутренний блок			PKA-M35LAL	PKA-M50LAL
	наружный блок			PUNZ-ZRP35VKA2	PUNZ-ZRP50VKA2
Электропитание				от наружного блока	
				220 В, 1 фаза, 50 Гц	220 В, 1 фаза, 50 Гц
Хладагент				R410A	
Охлаждение	Производительность	номинал	кВт	3,6	4,6
		максимум	кВт	4,5	5,4
		минимум	кВт	1,6	2,3
	Коэффициент производит. по явной теплоте SHF	номинал		0,76	0,67
	Потребляемая мощность	номинал	кВт	0,94	1,42
	Коэффициент энергоэффективности EER			3,80	3,23
	Годовое энергопотребление		кВт*ч/г	206	263
	Класс энергоэффективности SEER			6,1	6,1
Класс энергоэффективности			A++	A++	
Нагрев	Производительность	номинал	кВт	4,1	5,0
		максимум	кВт	5,2	7,3
		минимум	кВт	1,6	2,5
	Потребляемая мощность	номинал	кВт	1,07	1,50
	Коэффициент энергоэффективности COP			3,83	3,33
	Годовое энергопотребление		кВт*ч/г	841	1126
	Коэффициент энергоэффективности SCOP			3,9	4,1
Класс энергоэффективности			A	A+	
Рабочий ток (макс.)				A	13,4
Внутренний блок	Потребляемая мощность		номинал	кВт	0,04
	Рабочий ток (макс.)			A	0,35
	Размеры	высота	мм	299	299
		ширина	мм	898	898
		глубина	мм	237	237
	Масса			кг	12,6
	Расход воздуха	низкая	м³/мин.	7,5	7,5
		средняя2	м³/мин.	8,2	8,2
		средняя	м³/мин.	9,2	9,2
		высокая	м³/мин.	10,9	10,9
	Внешнее статическое давление			Па	0
	Уровень звукового давления	низкая	дБА	34	34
		средняя2	дБА	37	37
		средняя	дБА	40	40
высокая		дБА	43	43	
Уровень звукового давления (охлаждение)			дБ	60	
Наружный блок	Размеры	высота	мм	630	
		ширина	мм	809	
		глубина	мм	300 (+23)	
	Масса			кг	43
	Расход воздуха	охлаждение	номинал	м³/мин.	45,0
		нагрев	номинал	м³/мин.	45,0
	Уровень звукового давления	охлаждение	номинал	дБА	44
			малошумн.	дБА	41
		нагрев	номинал	дБА	46
	Уровень звукового давления (охлаждение)			дБ	65
Рабочий ток (макс.)			A	13,0	
Номинал автоматического выключателя			A	16	
Фреоно-провод	Диаметр жидкостной линии		мм	6,35	
	Диаметр газовой линии		мм	12,7	
	Макс. длина магистрали		м	50	
	Макс. перепад высот		м	30	
Диапазон температур наружного воздуха	Режим охлаждения	максимум	°C	46	
		минимум	°C	-5 (-15* при установленной панели защиты от ветра)	
	Режим нагрева	максимум	°C	21	
		минимум	°C	-11	

### Комбинации с наружными блоками серии Deluxe Power Inverter PUNZ-ZRP

Модель		внутренний блок		PKA-M35HAL		PKA-M50HAL	
		наружный блок		PUNZ-ZRP35VKA2		PUNZ-ZRP50VKA2	
Электропитание				от наружного блока			
				220 В, 1 фаза, 50 Гц		220 В, 1 фаза, 50 Гц	
Хладагент				R410A			
Охлаждение	Производительность	номинал	кВт	3,6		4,6	
		максимум	кВт	4,5		5,6	
		минимум	кВт	1,6		2,3	
	Коэффициент производит. по явной теплоте SHF	номинал		0,81		0,72	
	Потребляемая мощность	номинал	кВт	0,94		1,41	
	Коэффициент энергоэффективности EER			3,83		3,26	
	Годовое энергопотребление		кВт*ч/г	214		296	
	Класс энергоэффективности SEER			5,9		5,4	
Класс энергоэффективности			A+		A		
Нагрев	Производительность	номинал	кВт	4,1		5,0	
		максимум	кВт	5,2		7,3	
		минимум	кВт	1,6		2,5	
	Потребляемая мощность	номинал	кВт	1,07		1,50	
	Коэффициент энергоэффективности COP			3,83		3,33	
	Годовое энергопотребление		кВт*ч/г	847		1160	
	Коэффициент энергоэффективности SCOP			3,9		4,0	
	Класс энергоэффективности			A		A+	
Рабочий ток (макс.)				A		13,4	
Внутренний блок	Потребляемая мощность		номинал	кВт	0,04		0,04
	Рабочий ток (макс.)			A	0,40		0,40
	Размеры	высота	мм	295		295	
		ширина	мм	898		898	
		глубина	мм	249		249	
	Масса			кг	13		13
	Расход воздуха	низкая	м³/мин.	9,0		9,0	
		средняя2	м³/мин.	-		-	
		средняя	м³/мин.	10,5		10,5	
		высокая	м³/мин.	12,0		12,0	
	Внешнее статическое давление			Па	-		-
	Уровень звукового давления	низкая	дБА	36		36	
		средняя2	дБА	-		-	
средняя		дБА	40		40		
высокая		дБА	43		43		
Уровень звукового давления (охлаждение)			дБ	60		60	
Наружный блок	Размеры	высота	мм	630		630	
		ширина	мм	809		809	
		глубина	мм	300 (+23)		300 (+23)	
	Масса			кг	43		46
	Расход воздуха	охлаждение	номинал	м³/мин.	45,0		45,0
		нагрев	номинал	м³/мин.	45,0		45,0
	Уровень звукового давления	охлаждение	номинал	дБА	44		44
			малошумн.	дБА	41		41
		нагрев	номинал	дБА	46		46
	Уровень звукового давления (охлаждение)			дБ	65		65
	Рабочий ток (макс.)			A	13,0		13,0
Номинал автоматического выключателя			A	16		16	
Фреоно-провод	Диаметр жидкостной линии		мм	6,35		6,35	
	Диаметр газовой линии		мм	12,7		12,7	
	Макс. длина магистрали		м	50		50	
	Макс. перепад высот		м	30		30	
Диапазон температур наружного воздуха	Режим охлаждения	максимум	°C	46		46	
		минимум	°C	-5 (-15* - при установленной панели защиты от ветра)			
	Режим нагрева	максимум	°C	21		21	
		минимум	°C	-11		-11	

### Комбинации с наружными блоками серии Deluxe Power Inverter PUNZ-ZRP

Модель	внутренний блок			PKA-M60KAL	PKA-M71KAL	PKA-M100KAL	PKA-M100KAL		
	наружный блок			PUNZ-ZRP60VHA2	PUNZ-ZRP71VHA2	PUNZ-ZRP100VKA3	PUNZ-ZRP100YKA3		
Электропитание				от наружного блока					
				220 В, 1 фаза, 50 Гц	220 В, 1 фаза, 50 Гц	220 В, 1 фаза, 50 Гц	380 В, 3 фазы, 50 Гц		
Хладагент				R410A					
Охлаждение	Производительность	номинал	кВт	6,1	7,1	9,5	9,5		
		максимум	кВт	6,7	8,1	11,4	11,4		
		минимум	кВт	2,7	3,3	4,9	4,9		
	Коэффициент производит. по явной теплоте SHF	номинал		0,86	0,78	0,73	0,73		
	Потребляемая мощность	номинал	кВт	1,60	1,80	2,40	2,40		
	Коэффициент энергоэффективности EER			3,81	3,94	3,96	3,96		
	Годовое энергопотребление		кВт*ч/г	324	368	522	533		
	Класс энергоэффективности SEER			6,5	6,7	6,3	6,2		
Класс энергоэффективности				A++	A++	A++	A+		
Нагрев	Производительность	номинал	кВт	7,0	8,0	11,2	11,2		
		максимум	кВт	8,2	10,2	14,0	14,0		
		минимум	кВт	2,8	3,5	4,5	4,5		
	Потребляемая мощность	номинал	кВт	1,96	2,19	3,04	3,04		
	Коэффициент энергоэффективности COP			3,57	3,65	3,68	3,68		
	Годовое энергопотребление		кВт*ч/г	1473	1532	2608	2608		
	Коэффициент энергоэффективности SCOP			4,2	4,3	4,1	4,1		
	Класс энергоэффективности				A+	A+	A+	A+	
Рабочий ток (макс.)				A	19,4	19,4	27,1	8,6	
Внутренний блок	Потребляемая мощность		номинал	кВт	0,06	0,06	0,08	0,08	
	Рабочий ток (макс.)			A	0,43	0,43	0,57	0,57	
	Размеры		высота	мм	365	365	365	365	
			ширина	мм	1170	1170	1170	1170	
			глубина	мм	295	295	295	295	
	Масса			кг	21	21	21	21	
	Расход воздуха		низкая	м³/мин.	18,0	18,0	20,0	20,0	
			средняя2	м³/мин.	-	-	-	-	
			средняя	м³/мин.	20,0	20,0	23,0	23,0	
			высокая	м³/мин.	22,0	22,0	26,0	26,0	
	Внешнее статическое давление				Па	-	-	-	-
	Уровень звукового давления		низкая	дБА	39	39	41	41	
			средняя2	дБА	-	-	-	-	
средняя			дБА	42	42	45	45		
высокая			дБА	45	45	49	49		
Уровень звукового давления (охлаждение)			дБ	64	64	65	65		
Наружный блок	Размеры		высота	мм	943	943	1338	1338	
			ширина	мм	950	950	1050	1050	
			глубина	мм	330 (+30)	330 (+30)	330 (+40)	330 (+40)	
	Масса			кг	70	70	116	123	
	Расход воздуха		охлаждение	номинал	м³/мин.	55,0	55,0	110,0	110,0
			нагрев	номинал	м³/мин.	55,0	55,0	110,0	110,0
	Уровень звукового давления		охлаждение	номинал	дБА	47	47	49	49
			малошумн.	дБА	44	44	46	46	
			нагрев	номинал	дБА	48	48	51	51
	Уровень звукового давления (охлаждение)			дБ	67	67	69	69	
Рабочий ток (макс.)				A	19,0	19,0	26,5	8,0	
Номинал автоматического выключателя				A	25	25	32	16	
Фреоно-провод	Диаметр жидкостной линии		мм	9,52	9,52	9,52	9,52		
	Диаметр газовой линии		мм	15,88	15,88	15,88	15,88		
	Макс. длина магистрали		м	50	50	75	75		
	Макс. перепад высот		м	30	30	30	30		
Диапазон температур наружного воздуха	Режим охлаждения		максимум	°C	46	46	46	46	
			минимум	°C	-5 (-15* - при установленной панели защиты от ветра)				
	Режим нагрева		максимум	°C	21	21	21	21	
			минимум	°C	-11	-11	-20	-20	



### Комбинации с наружными блоками серии mr. Slim+ PUNZ-FRP

Модель	внутренний блок			PKA-M71KAL	
	наружный блок			PUNZ-FRP71VHA2	
Электропитание				от наружного блока	
				220 В, 1 фаза, 50 Гц	
Хладагент				R410A	
Охлаждение	Производительность	номинал	кВт	7,1	
		максимум	кВт	8,1	
		минимум	кВт	3,3	
	Коэффициент производит. по явной теплоте SHF	номинал		-	
	Потребляемая мощность	номинал	кВт	1,93	
	Коэффициент энергоэффективности EER			3,67	
	Годовое энергопотребление		кВт*ч/г	386	
	Класс энергоэффективности SEER			6,4	
	Класс энергоэффективности			A++	
Нагрев	Производительность	номинал	кВт	8,0	
		максимум	кВт	10,2	
		минимум	кВт	3,5	
	Потребляемая мощность	номинал	кВт	2,28	
	Коэффициент энергоэффективности COP			3,50	
	Годовое энергопотребление		кВт*ч/г	1564	
	Коэффициент энергоэффективности SCOP			4,2	
	Класс энергоэффективности			A+	
Рабочий ток (макс.)				A	
Внутренний блок	Потребляемая мощность		номинал	кВт	19,4
	Рабочий ток (макс.)			A	0,06
	Размеры	высота	мм	365	
		ширина	мм	1170	
		глубина	мм	295	
	Масса			кг	21
		Расход воздуха	низкая	м <sup>3</sup> /мин.	18,0
			средняя2	м <sup>3</sup> /мин.	-
			средняя	м <sup>3</sup> /мин.	20,0
	высокая		м <sup>3</sup> /мин.	22,0	
	Внешнее статическое давление			Па	-
	Уровень звукового давления	низкая	дБА	39	
		средняя2	дБА	-	
		средняя	дБА	42	
высокая		дБА	45		
Уровень звукового давления (охлаждение)			дБ	64	
Наружный блок	Размеры	высота	мм	943	
		ширина	мм	950	
		глубина	мм	330 (+30)	
	Масса			кг	73
	Расход воздуха	охлаждение	номинал	м <sup>3</sup> /мин.	50
		нагрев	номинал	м <sup>3</sup> /мин.	50
	Уровень звукового давления	охлаждение	номинал	дБА	47
		нагрев	номинал	дБА	49
	Уровень звукового давления (охлаждение)			дБ	67
	Рабочий ток (макс.)			A	19,0
Номинал автоматического выключателя			A	25	
Фреоно-провод	Диаметр жидкостной линии		мм	9,52	
	Диаметр газовой линии		мм	15,88	
	Макс. длина магистрали		м	60	
	Макс. перепад высот		м	20	
Диапазон температур наружного воздуха	Режим охлаждения	максимум	°C	46	
		минимум	°C	-5 (-15* - при установленной панели защиты от ветра)	
	Режим нагрева	максимум	°C	21	
		минимум	°C	-20	

### Комбинации с наружными блоками серии Standard Inverter PUNZ-P

Модель	внутренний блок			PKA-M100KAL		
	наружный блок			PUNZ-P100VKA	PUNZ-P100YKA	
Электропитание						
				от наружного блока		
				220 В, 1 фаза, 50 Гц	380 В, 3 фазы, 50 Гц	
Хладагент						
R410A						
Охлаждение	Производительность	номинал	кВт	9,4	9,4	
		максимум	кВт	10,6	10,6	
		минимум	кВт	3,7	3,7	
	Коэффициент производит. по явной теплоте SHF	номинал		0,73	0,73	
	Потребляемая мощность	номинал	кВт	3,120	3,120	
	Коэффициент энергоэффективности EER			3,01	3,01	
	Годовое энергопотребление		кВт*ч/г	586	586	
	Класс энергоэффективности SEER			5,6	5,6	
	Класс энергоэффективности			A+	A+	
Нагрев	Производительность	номинал	кВт	11,2	11,2	
		максимум	кВт	12,5	12,5	
		минимум	кВт	2,8	2,8	
	Потребляемая мощность	номинал	кВт	3,48	3,48	
	Коэффициент энергоэффективности COP			3,21	3,21	
	Годовое энергопотребление		кВт*ч/г	2795	2795	
	Коэффициент энергоэффективности SCOP			4,0	4,0	
	Класс энергоэффективности			A+	A+	
Рабочий ток (макс.)			A	20,6	12,1	
Внутренний блок	Потребляемая мощность	номинал	кВт	0,08	0,08	
	Рабочий ток (макс.)			A	0,57	0,57
	Размеры	высота	мм	365	365	
		ширина	мм	1170	1170	
		глубина	мм	295	295	
	Масса		кг	21	21	
	Расход воздуха	низкая	м³/мин.	20,0	20,0	
		средняя2	м³/мин.	-	-	
		средняя	м³/мин.	23,0	23,0	
		высокая	м³/мин.	26,0	26,0	
	Внешнее статическое давление			Па	-	-
	Уровень звукового давления	низкая	дБА	41	41	
		средняя2	дБА	-	-	
		средняя	дБА	45	45	
высокая		дБА	49	49		
Уровень звукового давления (охлаждение)			дБ	65	65	
Наружный блок	Размеры	высота	мм	981	981	
		ширина	мм	1050	1050	
		глубина	мм	330 (+40)	330 (+40)	
	Масса		кг	76	78	
	Расход воздуха	охлаждение	номинал	м³/мин.	79	79
		нагрев	номинал	м³/мин.	79	79
	Уровень звукового давления	охлаждение	номинал	дБА	51	51
			малошумн.	дБА	49	49
		нагрев	номинал	дБА	54	54
Уровень звукового давления (охлаждение)			дБ	70	70	
Рабочий ток (макс.)			A	20	11,5	
Номинал автоматического выключателя			A	32	16	
Фреono-провод	Диаметр жидкостной линии		мм	9,52	9,52	
	Диаметр газовой линии		мм	15,88	15,88	
	Макс. длина магистрали		м	50	50	
	Макс. перепад высот		м	30	30	
Диапазон температур наружного воздуха	Режим охлаждения	максимум	°C	46	46	
		минимум	°C	-5 (-15* - при установленной панели защиты от ветра)		
	Режим нагрева	максимум	°C	21	21	
		минимум	°C	-15	-15	

### 3. Характеристики внутренних блоков

Технические данные Mr. Slim (R410A)

Наименование модели			PKA-M35LAL-ER.TH PKA-M50LAL-ER.TH	
Режим			Охлаждение	Нагрев
Питающая сеть (фаза, напряжение, частота)			1 фаза, 230 В, 50 Гц	
Потребляемая мощность		кВт	0,04	0,03
Рабочий ток		А	0,35	0,30
Внешняя отделка (декоративная панель)			Munsell 1.0Y 9,2/0,2	
Теплообменник			пластинчатый оребренный	
Внутренний блок Вентилятор	Тип (привод) × количество		тангенциальный (непосредственный привод) × 1	
	Потребляемая мощность двигателя		кВт	
	Расход воздуха (низ.-сред. 2- сред. 1-выс.)		м³/мин	
	Внешнее статическое давление		Па	
Дополнительный нагреватель			кВт	
Устройства управления и контроля			Беспроводной пульт управления, встроенный термостат	
Уровень шума (низ.-сред. 2- сред. 1-выс.)			дБА	
Дренажный трубопровод на месте (нар. диаметр)			мм (дюйм)	
Размеры	ширина	мм	898	
	глубина	мм	237	
	высота	мм	299	
Масса			кг	

Модель			PKA-M35HAL	PKA-M35HAL
Режим			охлаждение	нагрев
Электропитание			220 В, 1 фаза 50 Гц	
Потребляемая мощность		кВт	0,04	0,03
Рабочий ток		А	0,40	0,30
Цвет внешних панелей решетки			Munsell 1.0Y 9.2/0.2	
Теплообменник			оребранный	
Вентилятор	Тип (привод) × количество		тангенциальный (непосредственный привод) × 1	
	Потребляемая мощность		кВт	
	Расход воздуха (низ-сред-выс)		м³/мин.	
	Внешнее статическое давление		Па	
Электрический нагреватель			кВт	
Устройства управления и контроля			пульт дистанционного управления, встроенный термостат	
Уровень звукового давления (низ-сред-выс)			дБА	
Дренажный шланг			мм	
Размеры	ширина	мм	898	
	глубина	мм	249	
	высота	мм	295	
Масса			кг	

Модель			PKA-M50HAL	PKA-M50HAL
Режим			охлаждение	нагрев
Электропитание			220 В, 1 фаза 50 Гц	
Потребляемая мощность		кВт	0,04	0,03
Рабочий ток		А	0,40	0,30
Цвет внешних панелей решетки			Munsell 1.0Y 9.2/0.2	
Теплообменник			оребранный	
Вентилятор	Тип (привод) × количество		тангенциальный (непосредственный привод) × 1	
	Потребляемая мощность		кВт	
	Расход воздуха (низ-сред-выс)		м³/мин.	
	Внешнее статическое давление		Па	
Электрический нагреватель			кВт	
Устройства управления и контроля			пульт дистанционного управления, встроенный термостат	
Уровень звукового давления (низ-сред-выс)			дБА	
Дренажный шланг			мм	
Размеры	ширина	мм	898	
	глубина	мм	249	
	высота	мм	295	
Масса			кг	

### 3. Характеристики внутренних блоков

Технические данные Mr. Slim (R410A)

Модель			PKA-M60KAL-ER.TH	
Режим			охлаждение	нагрев
Электропитание			220 В, 1 фаза 50 Гц	
Потребляемая мощность		кВт	0,06	0,05
Рабочий ток		А	0,43	0,36
Цвет внешних панелей решетки			Munsell 1.0Y 9.2/0.2	
Теплообменник			оребранный	
Вентилятор	Тип (привод) × количество		тангенциальный (непосредственный привод) × 1	
	Потребляемая мощность		кВт	0,056
	Расход воздуха (низ-сред-выс)		м³/мин.	18-20-22
	Внешнее статическое давление		Па	0 (подача воздуха непосредственно в помещение)
Электрический нагреватель			кВт	
Устройства управления и контроля			пульт дистанционного управления, встроенный термостат	
Уровень звукового давления (низ-сред-выс)		дБА	39-42-45	
Дренажный шланг		мм	16 (наружный диам.)	
Размеры	ширина	мм	1170	
	глубина	мм	249	
	высота	мм	365	
Масса		кг	21	

Модель			PKA-M71KAL-ER.TH	
Режим			охлаждение	нагрев
Электропитание			220 В, 1 фаза 50 Гц	
Потребляемая мощность		кВт	0,06	0,05
Рабочий ток		А	0,43	0,36
Цвет внешних панелей решетки			Munsell 1.0Y 9.2/0.2	
Теплообменник			оребранный	
Вентилятор	Тип (привод) × количество		тангенциальный (непосредственный привод) × 1	
	Потребляемая мощность		кВт	0,056
	Расход воздуха (низ-сред-выс)		м³/мин.	18-20-22
	Внешнее статическое давление		Па	0 (подача воздуха непосредственно в помещение)
Электрический нагреватель			кВт	
Устройства управления и контроля			пульт дистанционного управления, встроенный термостат	
Уровень звукового давления (низ-сред-выс)		дБА	39-42-45	
Дренажный шланг		мм	16 (наружный диам.)	
Размеры	ширина	мм	1170	
	глубина	мм	249	
	высота	мм	365	
Масса		кг	21	

Модель			PKA-M100KAL-ER.TH	
Режим			охлаждение	нагрев
Электропитание			220 В, 1 фаза 50 Гц	
Потребляемая мощность		кВт	0,08	0,07
Рабочий ток		А	0,57	0,50
Цвет внешних панелей решетки			Munsell 1.0Y 9.2/0.2	
Теплообменник			оребранный	
Вентилятор	Тип (привод) × количество		тангенциальный (непосредственный привод) × 1	
	Потребляемая мощность		кВт	0,056
	Расход воздуха (низ-сред-выс)		м³/мин.	20-23-26
	Внешнее статическое давление		Па	0 (подача воздуха непосредственно в помещение)
Электрический нагреватель			кВт	
Устройства управления и контроля			пульт дистанционного управления, встроенный термостат	
Уровень звукового давления (низ-сред-выс)		дБА	41-45-49	
Дренажный шланг		мм	16 (наружный диам.)	
Размеры	ширина	мм	1170	
	глубина	мм	249	
	высота	мм	365	
Масса		кг	21	

## КОРРЕКЦИЯ ХОЛОДОПРОИЗВОДИТЕЛЬНОСТИ

### PKA-M100KAL / PUHZ-SHW112VHA(-BS) PUHZ-SHW112YHA(-BS)

Темп. в-ха на входе D.B., °C	Темп. в-ха на входе W.B., °C	Темп. наружного воздуха D.B., °C											
		20				25				30			
		CA	SHC (W)	SHF	P.C.	CA	SHC (W)	SHF	P.C.	CA	SHC (W)	SHF	P.C.
20	16	9,900	6,237	0.63	2.34	9,600	6,048	0.63	2.47	9,300	5,859	0.63	2.62
20	18	10,600	5,406	0.51	2.38	10,300	5,253	0.51	2.51	9,950	5,075	0.51	2.69
20	20	11,400	4,446	0.39	2.46	11,150	4,349	0.39	2.57	10,850	4,232	0.39	2.75
22	16	9,900	7,029	0.71	2.34	9,600	6,816	0.71	2.47	9,300	6,603	0.71	2.62
22	18	10,600	6,254	0.59	2.38	10,300	6,077	0.59	2.51	9,950	5,871	0.59	2.64
22	20	11,400	5,358	0.47	2.46	11,150	5,241	0.47	2.57	10,850	5,100	0.47	2.75
24	16	9,900	7,821	0.79	2.34	9,600	7,584	0.79	2.47	9,300	7,347	0.79	2.62
24	18	10,600	7,102	0.67	2.38	10,300	6,901	0.67	2.51	9,950	6,667	0.67	2.69
24	20	11,400	6,270	0.55	2.46	11,150	6,133	0.55	2.57	10,850	5,968	0.55	2.75
24	22	12,150	5,225	0.43	2.51	11,900	5,117	0.43	2.66	11,600	4,988	0.43	2.84
26	16	9,900	8,613	0.87	2.34	9,600	8,352	0.87	2.47	9,300	8,091	0.87	2.62
26	18	10,600	7,950	0.75	2.38	10,300	7,725	0.75	2.51	9,950	7,463	0.75	2.69
26	20	11,400	7,182	0.63	2.46	11,150	7,025	0.63	2.57	10,850	6,836	0.63	2.75
26	22	12,150	6,197	0.51	2.51	11,900	6,069	0.51	2.66	11,600	5,916	0.51	2.84
27	16	9,900	9,009	0.91	2.34	9,600	8,736	0.91	2.47	9,300	8,463	0.91	2.62
27	18	10,600	8,374	0.79	2.38	10,300	8,137	0.79	2.51	9,950	7,861	0.79	2.69
27	20	11,400	7,638	0.67	2.46	11,150	7,471	0.67	2.57	10,850	7,270	0.67	2.75
27	22	12,150	6,683	0.55	2.51	11,900	6,545	0.55	2.66	11,600	6,380	0.55	2.84
28	16	9,900	9,405	0.95	2.34	9,600	9,120	0.95	2.47	9,300	8,835	0.95	2.62
28	18	10,600	8,798	0.83	2.38	10,300	8,549	0.83	2.51	9,950	8,259	0.83	2.69
28	20	11,400	8,094	0.71	2.46	11,150	7,917	0.71	2.57	10,850	7,704	0.71	2.75
28	22	12,150	7,169	0.59	2.51	11,900	7,021	0.59	2.66	11,600	6,844	0.59	2.84
30	16	9,900	9,900	1.00	2.34	9,600	9,600	1.00	2.47	9,300	9,300	1.00	2.62
30	18	10,600	9,646	0.91	2.38	10,300	9,373	0.91	2.51	9,950	9,055	0.91	2.69
30	20	11,400	9,006	0.79	2.46	11,150	8,809	0.79	2.57	10,850	8,572	0.79	2.75
30	22	12,150	8,141	0.67	2.51	11,900	7,973	0.67	2.66	11,600	7,772	0.67	2.84
32	16	9,900	9,900	1.00	2.34	9,600	9,600	1.00	2.47	9,300	9,300	1.00	2.62
32	18	10,600	10,494	0.99	2.38	10,300	10,197	0.99	2.51	9,950	9,851	0.99	2.69
32	20	11,400	9,918	0.87	2.46	11,150	9,701	0.87	2.57	10,850	9,440	0.87	2.75
32	22	12,150	9,113	0.75	2.51	11,900	8,925	0.75	2.66	11,600	8,700	0.75	2.84
34	16	9,900	9,900	1.00	2.34	9,600	9,600	1.00	2.47	9,300	9,300	1.00	2.62
34	18	10,600	10,600	1.00	2.38	10,300	10,300	1.00	2.51	9,950	9,950	1.00	2.69
34	20	11,400	10,830	0.95	2.46	11,150	10,593	0.95	2.57	10,850	10,308	0.95	2.75
34	22	12,150	10,085	0.83	2.51	11,900	9,877	0.83	2.66	11,600	9,628	0.83	2.84

Темп. в-ха на входе D.B., °C	Темп. в-ха на входе W.B., °C	Темп. наружного воздуха D.B., °C											
		35				40				45			
		CA	SHC (W)	SHF	P.C.	CA	SHC (W)	SHF	P.C.	CA	SHC (W)	SHF	P.C.
20	16	8,900	5,607	0.63	2.81	8,500	5,355	0.63	3.01	8,100	5,103	0.63	3.26
20	18	9,600	4,896	0.51	2.88	9,300	4,743	0.51	3.10	8,700	4,437	0.51	3.33
20	20	10,400	4,056	0.39	2.95	10,000	3,900	0.39	3.16	9,400	3,666	0.39	3.39
22	16	8,900	6,319	0.71	2.81	8,500	6,035	0.71	3.01	8,100	5,751	0.71	3.26
22	18	9,600	5,664	0.59	2.88	9,300	5,487	0.59	3.10	8,700	5,133	0.59	3.33
22	20	10,400	4,888	0.47	2.95	10,000	4,700	0.47	3.16	9,400	4,418	0.47	3.39
24	16	8,900	7,031	0.79	2.81	8,500	6,715	0.79	3.01	8,100	6,399	0.79	3.26
24	18	9,600	6,432	0.67	2.88	9,300	6,231	0.67	3.10	8,700	5,829	0.67	3.33
24	20	10,400	5,720	0.55	2.95	10,000	5,500	0.55	3.16	9,400	5,170	0.55	3.39
24	22	11,200	4,816	0.43	3.01	10,800	4,644	0.43	3.25	10,200	4,386	0.43	3.45
26	16	8,900	7,743	0.87	2.81	8,500	7,395	0.87	3.01	8,100	7,047	0.87	3.26
26	18	9,600	7,200	0.75	2.88	9,300	6,975	0.75	3.10	8,700	6,525	0.75	3.33
26	20	10,400	6,552	0.63	2.95	10,000	6,300	0.63	3.16	9,400	5,922	0.63	3.39
26	22	11,200	5,712	0.51	3.01	10,800	5,508	0.51	3.25	10,200	5,202	0.51	3.45
27	16	8,900	8,099	0.91	2.81	8,500	7,735	0.91	3.01	8,100	7,371	0.91	3.26
27	18	9,600	7,584	0.79	2.88	9,300	7,347	0.79	3.10	8,700	6,873	0.79	3.33
27	20	10,400	6,968	0.67	2.95	10,000	6,700	0.67	3.16	9,400	6,298	0.67	3.39
27	22	11,200	6,160	0.55	3.01	10,800	5,940	0.55	3.25	10,200	5,610	0.55	3.45
28	16	8,900	8,455	0.95	2.81	8,500	8,075	0.95	3.01	8,100	7,695	0.95	3.26
28	18	9,600	7,968	0.83	2.88	9,300	7,719	0.83	3.10	8,700	7,221	0.83	3.33
28	20	10,400	7,384	0.71	2.95	10,000	7,100	0.71	3.16	9,400	6,674	0.71	3.39
28	22	11,200	6,608	0.59	3.01	10,800	6,372	0.59	3.25	10,200	6,018	0.59	3.45
30	16	8,900	8,900	1.00	2.81	8,500	8,500	1.00	3.01	8,100	8,100	1.00	3.26
30	18	9,600	8,736	0.91	2.88	9,300	8,463	0.91	3.10	8,700	7,917	0.91	3.33
30	20	10,400	8,216	0.79	2.95	10,000	7,900	0.79	3.16	9,400	7,426	0.79	3.39
30	22	11,200	7,504	0.67	3.01	10,800	7,236	0.67	3.25	10,200	6,834	0.67	3.45
32	16	8,900	8,900	1.00	2.81	8,500	8,500	1.00	3.01	8,100	8,100	1.00	3.26
32	18	9,600	9,504	0.99	2.88	9,300	9,207	0.99	3.10	8,700	8,613	0.99	3.33
32	20	10,400	9,048	0.87	2.95	10,000	8,700	0.87	3.16	9,400	8,178	0.87	3.39
32	22	11,200	8,400	0.75	3.01	10,800	8,100	0.75	3.25	10,200	7,650	0.75	3.45
34	16	8,900	8,900	1.00	2.81	8,500	8,500	1.00	3.01	8,100	8,100	1.00	3.26
34	18	9,600	9,600	1.00	2.88	9,300	9,300	1.00	3.10	8,700	8,700	1.00	3.33
34	20	10,400	9,880	0.95	2.95	10,000	9,500	0.95	3.16	9,400	8,930	0.95	3.39
34	22	11,200	9,296	0.83	3.01	10,800	8,964	0.83	3.25	10,200	8,466	0.83	3.45

Примечания: CA : полная производительность, Вт SHC(W) : явная производительность, Вт D.B. : температура по сухому термометру, °C  
 SHF: доля явного тепла P.C. : суммарная потр. мощность, кВт W.B. : температура по влажному термометру, °C

## КОРРЕКЦИЯ ХОЛОДОПРОИЗВОДИТЕЛЬНОСТИ

### PKA-M35LAL / PUNZ-ZRP35VKA2

Температура воздуха на входе, °C D.B.	Температура воздуха на входе, °C W.B.	Температура наружного воздуха, °C D.B.											
		20				25				30			
		CA	SHC (W)	SHF	P.C.	CA	SHC (W)	SHF	P.C.	CA	SHC (W)	SHF	P.C.
20	16	3,564	2,352	0,66	0,75	3,456	2,281	0,66	0,79	3,348	2,210	0,66	0,84
20	18	3,816	2,061	0,54	0,77	3,708	2,002	0,54	0,81	3,582	1,934	0,54	0,86
20	20	4,104	1,724	0,42	0,79	4,014	1,686	0,42	0,83	3,906	1,641	0,42	0,88
22	16	3,564	2,637	0,74	0,75	3,456	2,557	0,74	0,79	3,348	2,478	0,74	0,84
22	18	3,816	2,366	0,62	0,77	3,708	2,299	0,62	0,81	3,582	2,221	0,62	0,86
22	20	4,104	2,052	0,50	0,79	4,014	2,007	0,50	0,83	3,906	1,953	0,50	0,88
24	16	3,564	2,922	0,82	0,75	3,456	2,834	0,82	0,79	3,348	2,745	0,82	0,84
24	18	3,816	2,671	0,70	0,77	3,708	2,596	0,70	0,81	3,582	2,507	0,70	0,86
24	20	4,104	2,380	0,58	0,79	4,014	2,328	0,58	0,83	3,906	2,265	0,58	0,88
24	22	4,374	2,012	0,46	0,81	4,284	1,971	0,46	0,86	4,176	1,921	0,46	0,91
26	16	3,564	3,208	0,90	0,75	3,456	3,110	0,90	0,79	3,348	3,013	0,90	0,84
26	18	3,816	2,976	0,78	0,77	3,708	2,892	0,78	0,81	3,582	2,794	0,78	0,86
26	20	4,104	2,709	0,66	0,79	4,014	2,649	0,66	0,83	3,906	2,578	0,66	0,88
26	22	4,374	2,362	0,54	0,81	4,284	2,313	0,54	0,86	4,176	2,255	0,54	0,91
27	16	3,564	3,350	0,94	0,75	3,456	3,249	0,94	0,79	3,348	3,147	0,94	0,84
27	18	3,816	3,129	0,82	0,77	3,708	3,041	0,82	0,81	3,582	2,937	0,82	0,86
27	20	4,104	2,873	0,70	0,79	4,014	2,810	0,70	0,83	3,906	2,734	0,70	0,88
27	22	4,374	2,537	0,58	0,81	4,284	2,485	0,58	0,86	4,176	2,422	0,58	0,91
28	16	3,564	3,493	0,98	0,75	3,456	3,387	0,98	0,79	3,348	3,281	0,98	0,84
28	18	3,816	3,282	0,86	0,77	3,708	3,189	0,86	0,81	3,582	3,081	0,86	0,86
28	20	4,104	3,037	0,74	0,79	4,014	2,970	0,74	0,83	3,906	2,890	0,74	0,88
28	22	4,374	2,712	0,62	0,81	4,284	2,656	0,62	0,86	4,176	2,589	0,62	0,91
30	16	3,564	3,564	1,00	0,75	3,456	3,456	1,00	0,79	3,348	3,348	1,00	0,84
30	18	3,816	3,587	0,94	0,77	3,708	3,486	0,94	0,81	3,582	3,367	0,94	0,86
30	20	4,104	3,365	0,82	0,79	4,014	3,291	0,82	0,83	3,906	3,203	0,82	0,88
30	22	4,374	3,062	0,70	0,81	4,284	2,999	0,70	0,86	4,176	2,923	0,70	0,91
32	16	3,564	3,564	1,00	0,75	3,456	3,456	1,00	0,79	3,348	3,348	1,00	0,84
32	18	3,816	3,816	1,00	0,77	3,708	3,708	1,00	0,81	3,582	3,582	1,00	0,86
32	20	4,104	3,694	0,90	0,79	4,014	3,613	0,90	0,83	3,906	3,515	0,90	0,88
32	22	4,374	3,412	0,78	0,81	4,284	3,342	0,78	0,86	4,176	3,257	0,78	0,91
34	16	3,564	3,564	1,00	0,75	3,456	3,456	1,00	0,79	3,348	3,348	1,00	0,84
34	18	3,816	3,816	1,00	0,77	3,708	3,708	1,00	0,81	3,582	3,582	1,00	0,86
34	20	4,104	4,022	0,98	0,79	4,014	3,934	0,98	0,83	3,906	3,828	0,98	0,88
34	22	4,374	3,762	0,86	0,81	4,284	3,684	0,86	0,86	4,176	3,591	0,86	0,91

Температура воздуха на входе, °C D.B.	Температура воздуха на входе, °C W.B.	Температура наружного воздуха, °C D.B.											
		35				40				45			
		CA	SHC (W)	SHF	P.C.	CA	SHC (W)	SHF	P.C.	CA	SHC (W)	SHF	P.C.
20	16	3,204	2,115	0,66	0,90	3,060	2,020	0,66	0,97	2,916	1,925	0,66	1,05
20	18	3,456	1,866	0,54	0,93	3,348	1,808	0,54	1,00	3,132	1,691	0,54	1,07
20	20	3,744	1,572	0,42	0,95	3,600	1,512	0,42	1,02	3,384	1,421	0,42	1,09
22	16	3,204	2,371	0,74	0,90	3,060	2,264	0,74	0,97	2,916	2,158	0,74	1,05
22	18	3,456	2,143	0,62	0,93	3,348	2,076	0,62	1,00	3,132	1,942	0,62	1,07
22	20	3,744	1,872	0,50	0,95	3,600	1,800	0,50	1,02	3,384	1,692	0,50	1,09
24	16	3,204	2,627	0,82	0,90	3,060	2,509	0,82	0,97	2,916	2,391	0,82	1,05
24	18	3,456	2,419	0,70	0,93	3,348	2,344	0,70	1,00	3,132	2,192	0,70	1,07
24	20	3,744	2,172	0,58	0,95	3,600	2,088	0,58	1,02	3,384	1,963	0,58	1,09
24	22	4,032	1,855	0,46	0,97	3,888	1,788	0,46	1,04	3,672	1,689	0,46	1,11
26	16	3,204	2,884	0,90	0,90	3,060	2,754	0,90	0,97	2,916	2,624	0,90	1,05
26	18	3,456	2,696	0,78	0,93	3,348	2,611	0,78	1,00	3,132	2,443	0,78	1,07
26	20	3,744	2,471	0,66	0,95	3,600	2,376	0,66	1,02	3,384	2,233	0,66	1,09
26	22	4,032	2,177	0,54	0,97	3,888	2,100	0,54	1,04	3,672	1,983	0,54	1,11
27	16	3,204	3,012	0,94	0,90	3,060	2,876	0,94	0,97	2,916	2,741	0,94	1,05
27	18	3,456	2,834	0,82	0,93	3,348	2,745	0,82	1,00	3,132	2,568	0,82	1,07
27	20	3,744	2,621	0,70	0,95	3,600	2,520	0,70	1,02	3,384	2,369	0,70	1,09
27	22	4,032	2,339	0,58	0,97	3,888	2,255	0,58	1,04	3,672	2,130	0,58	1,11
28	16	3,204	3,140	0,98	0,90	3,060	2,999	0,98	0,97	2,916	2,858	0,98	1,05
28	18	3,456	2,972	0,86	0,93	3,348	2,879	0,86	1,00	3,132	2,694	0,86	1,07
28	20	3,744	2,771	0,74	0,95	3,600	2,664	0,74	1,02	3,384	2,504	0,74	1,09
28	22	4,032	2,500	0,62	0,97	3,888	2,411	0,62	1,04	3,672	2,277	0,62	1,11
30	16	3,204	3,204	1,00	0,90	3,060	3,060	1,00	0,97	2,916	2,916	1,00	1,05
30	18	3,456	3,249	0,94	0,93	3,348	3,147	0,94	1,00	3,132	2,944	0,94	1,07
30	20	3,744	3,070	0,82	0,95	3,600	2,952	0,82	1,02	3,384	2,775	0,82	1,09
30	22	4,032	2,822	0,70	0,97	3,888	2,722	0,70	1,04	3,672	2,570	0,70	1,11
32	16	3,204	3,204	1,00	0,90	3,060	3,060	1,00	0,97	2,916	2,916	1,00	1,05
32	18	3,456	3,456	1,00	0,93	3,348	3,348	1,00	1,00	3,132	3,132	1,00	1,07
32	20	3,744	3,370	0,90	0,95	3,600	3,240	0,90	1,02	3,384	3,046	0,90	1,09
32	22	4,032	3,145	0,78	0,97	3,888	3,033	0,78	1,04	3,672	2,864	0,78	1,11
34	16	3,204	3,204	1,00	0,90	3,060	3,060	1,00	0,97	2,916	2,916	1,00	1,05
34	18	3,456	3,456	1,00	0,93	3,348	3,348	1,00	1,00	3,132	3,132	1,00	1,07
34	20	3,744	3,669	0,98	0,95	3,600	3,528	0,98	1,02	3,384	3,316	0,98	1,09
34	22	4,032	3,468	0,86	0,97	3,888	3,344	0,86	1,04	3,672	3,158	0,86	1,11

**ПРИМЕЧАНИЯ:**

CA: полная производительность, Вт  
P.C.: суммарная потребляемая мощность, кВт

SHC: явная производительность, Вт  
SHF: доля явной теплоты

D.B.: температура по сухому термометру, °C  
W.B.: температура по влажному термометру, °C



# 4. Коррекция производительности

Технические данные Mr. Slim (R410A)

## КОРРЕКЦИЯ ХОЛОДОПРОИЗВОДИТЕЛЬНОСТИ

### PKA-M50LAL / PUHZ-ZRP50VKA2

Температура воздуха на входе, °C D.B.	Температура воздуха на входе, °C W.B.	Температура наружного воздуха, °C D.B.											
		20				25				30			
		CA	SHC (W)	SHF	P.C.	CA	SHC (W)	SHF	P.C.	CA	SHC (W)	SHF	P.C.
20	16	4,554	2,550	0,56	1,14	4,416	2,473	0,56	1,20	4,278	2,396	0,56	1,27
20	18	4,876	2,145	0,44	1,16	4,738	2,085	0,44	1,22	4,577	2,014	0,44	1,31
20	20	5,244	1,678	0,32	1,20	5,129	1,641	0,32	1,25	4,991	1,597	0,32	1,34
22	16	4,554	2,915	0,64	1,14	4,416	2,826	0,64	1,20	4,278	2,738	0,64	1,27
22	18	4,876	2,536	0,52	1,16	4,738	2,464	0,52	1,22	4,577	2,380	0,52	1,31
22	20	5,244	2,098	0,40	1,20	5,129	2,052	0,40	1,25	4,991	1,996	0,40	1,34
24	16	4,554	3,279	0,72	1,14	4,416	3,180	0,72	1,20	4,278	3,080	0,72	1,27
24	18	4,876	2,926	0,60	1,16	4,738	2,843	0,60	1,22	4,577	2,746	0,60	1,31
24	20	5,244	2,517	0,48	1,20	5,129	2,462	0,48	1,25	4,991	2,396	0,48	1,34
24	22	5,589	2,012	0,36	1,22	5,474	1,971	0,36	1,30	5,336	1,921	0,36	1,38
26	16	4,554	3,643	0,80	1,14	4,416	3,533	0,80	1,20	4,278	3,422	0,80	1,27
26	18	4,876	3,316	0,68	1,16	4,738	3,222	0,68	1,22	4,577	3,112	0,68	1,31
26	20	5,244	2,937	0,56	1,20	5,129	2,872	0,56	1,25	4,991	2,795	0,56	1,34
26	22	5,589	2,459	0,44	1,22	5,474	2,409	0,44	1,30	5,336	2,348	0,44	1,38
27	16	4,554	3,825	0,84	1,14	4,416	3,709	0,84	1,20	4,278	3,594	0,84	1,27
27	18	4,876	3,511	0,72	1,16	4,738	3,411	0,72	1,22	4,577	3,295	0,72	1,31
27	20	5,244	3,146	0,60	1,20	5,129	3,077	0,60	1,25	4,991	2,995	0,60	1,34
27	22	5,589	2,683	0,48	1,22	5,474	2,628	0,48	1,30	5,336	2,561	0,48	1,38
28	16	4,554	4,008	0,88	1,14	4,416	3,886	0,88	1,20	4,278	3,765	0,88	1,27
28	18	4,876	3,706	0,76	1,16	4,738	3,601	0,76	1,22	4,577	3,479	0,76	1,31
28	20	5,244	3,356	0,64	1,20	5,129	3,283	0,64	1,25	4,991	3,194	0,64	1,34
28	22	5,589	2,906	0,52	1,22	5,474	2,846	0,52	1,30	5,336	2,775	0,52	1,38
30	16	4,554	4,372	0,96	1,14	4,416	4,239	0,96	1,20	4,278	4,107	0,96	1,27
30	18	4,876	4,096	0,84	1,16	4,738	3,980	0,84	1,22	4,577	3,845	0,84	1,31
30	20	5,244	3,776	0,72	1,20	5,129	3,693	0,72	1,25	4,991	3,594	0,72	1,34
30	22	5,589	3,353	0,60	1,22	5,474	3,284	0,60	1,30	5,336	3,202	0,60	1,38
32	16	4,554	4,554	1,00	1,14	4,416	4,416	1,00	1,20	4,278	4,278	1,00	1,27
32	18	4,876	4,486	0,92	1,16	4,738	4,359	0,92	1,22	4,577	4,211	0,92	1,31
32	20	5,244	4,195	0,80	1,20	5,129	4,103	0,80	1,25	4,991	3,993	0,80	1,34
32	22	5,589	3,801	0,68	1,22	5,474	3,722	0,68	1,30	5,336	3,628	0,68	1,38
34	16	4,554	4,554	1,00	1,14	4,416	4,416	1,00	1,20	4,278	4,278	1,00	1,27
34	18	4,876	4,876	1,00	1,16	4,738	4,738	1,00	1,22	4,577	4,577	1,00	1,31
34	20	5,244	4,615	0,88	1,20	5,129	4,514	0,88	1,25	4,991	4,392	0,88	1,34
34	22	5,589	4,248	0,76	1,22	5,474	4,160	0,76	1,30	5,336	4,055	0,76	1,38

Температура воздуха на входе, °C D.B.	Температура воздуха на входе, °C W.B.	Температура наружного воздуха, °C D.B.											
		35				40				45			
		CA	SHC (W)	SHF	P.C.	CA	SHC (W)	SHF	P.C.	CA	SHC (W)	SHF	P.C.
20	16	4,094	2,293	0,56	1,37	3,910	2,190	0,56	1,47	3,726	2,087	0,56	1,59
20	18	4,416	1,943	0,44	1,40	4,278	1,882	0,44	1,51	4,002	1,761	0,44	1,62
20	20	4,784	1,531	0,32	1,44	4,600	1,472	0,32	1,54	4,324	1,384	0,32	1,65
22	16	4,094	2,620	0,64	1,37	3,910	2,502	0,64	1,47	3,726	2,385	0,64	1,59
22	18	4,416	2,296	0,52	1,40	4,278	2,225	0,52	1,51	4,002	2,081	0,52	1,62
22	20	4,784	1,914	0,40	1,44	4,600	1,840	0,40	1,54	4,324	1,730	0,40	1,65
24	16	4,094	2,948	0,72	1,37	3,910	2,815	0,72	1,47	3,726	2,683	0,72	1,59
24	18	4,416	2,650	0,60	1,40	4,278	2,567	0,60	1,51	4,002	2,401	0,60	1,62
24	20	4,784	2,296	0,48	1,44	4,600	2,208	0,48	1,54	4,324	2,076	0,48	1,65
24	22	5,152	1,855	0,36	1,47	4,968	1,788	0,36	1,58	4,692	1,689	0,36	1,68
26	16	4,094	3,275	0,80	1,37	3,910	3,128	0,80	1,47	3,726	2,981	0,80	1,59
26	18	4,416	3,003	0,68	1,40	4,278	2,909	0,68	1,51	4,002	2,721	0,68	1,62
26	20	4,784	2,679	0,56	1,44	4,600	2,576	0,56	1,54	4,324	2,421	0,56	1,65
26	22	5,152	2,267	0,44	1,47	4,968	2,186	0,44	1,58	4,692	2,064	0,44	1,68
27	16	4,094	3,439	0,84	1,37	3,910	3,284	0,84	1,47	3,726	3,130	0,84	1,59
27	18	4,416	3,180	0,72	1,40	4,278	3,080	0,72	1,51	4,002	2,881	0,72	1,62
27	20	4,784	2,870	0,60	1,44	4,600	2,760	0,60	1,54	4,324	2,594	0,60	1,65
27	22	5,152	2,473	0,48	1,47	4,968	2,385	0,48	1,58	4,692	2,252	0,48	1,68
28	16	4,094	3,603	0,88	1,37	3,910	3,441	0,88	1,47	3,726	3,279	0,88	1,59
28	18	4,416	3,356	0,76	1,40	4,278	3,251	0,76	1,51	4,002	3,042	0,76	1,62
28	20	4,784	3,062	0,64	1,44	4,600	2,944	0,64	1,54	4,324	2,767	0,64	1,65
28	22	5,152	2,679	0,52	1,47	4,968	2,583	0,52	1,58	4,692	2,440	0,52	1,68
30	16	4,094	3,930	0,96	1,37	3,910	3,754	0,96	1,47	3,726	3,577	0,96	1,59
30	18	4,416	3,709	0,84	1,40	4,278	3,594	0,84	1,51	4,002	3,362	0,84	1,62
30	20	4,784	3,444	0,72	1,44	4,600	3,312	0,72	1,54	4,324	3,113	0,72	1,65
30	22	5,152	3,091	0,60	1,47	4,968	2,981	0,60	1,58	4,692	2,815	0,60	1,68
32	16	4,094	4,094	1,00	1,37	3,910	3,910	1,00	1,47	3,726	3,726	1,00	1,59
32	18	4,416	4,063	0,92	1,40	4,278	3,936	0,92	1,51	4,002	3,682	0,92	1,62
32	20	4,784	3,827	0,80	1,44	4,600	3,680	0,80	1,54	4,324	3,459	0,80	1,65
32	22	5,152	3,503	0,68	1,47	4,968	3,378	0,68	1,58	4,692	3,191	0,68	1,68
34	16	4,094	4,094	1,00	1,37	3,910	3,910	1,00	1,47	3,726	3,726	1,00	1,59
34	18	4,416	4,416	1,00	1,40	4,278	4,278	1,00	1,51	4,002	4,002	1,00	1,62
34	20	4,784	4,210	0,88	1,44	4,600	4,048	0,88	1,54	4,324	3,805	0,88	1,65
34	22	5,152	3,916	0,76	1,47	4,968	3,776	0,76	1,58	4,692	3,566	0,76	1,68

**ПРИМЕЧАНИЯ:**

CA: полная производительность, Вт

P.C.: суммарная потребляемая мощность, кВт

SHC: явная производительность, Вт

SHF: доля явной теплоты

D.B.: температура по сухому термометру, °C

W.B.: температура по влажному термометру, °C



## КОРРЕКЦИЯ ХОЛОДОПРОИЗВОДИТЕЛЬНОСТИ

### PKA-M35HAL / PUNZ-ZRP35VKA2

Темп. в-ха на входе D.B., °C	Темп. в-ха на входе W.B., °C	Темп. наружного воздуха D.B., °C											
		20				25				30			
		CA	SHC (W)	SHF	P.C.	CA	SHC (W)	SHF	P.C.	CA	SHC (W)	SHF	P.C.
20	16	3,564	2,530	0.71	0.75	3,456	2,454	0.71	0.79	3,348	2,377	0.71	0.84
20	18	3,816	2,251	0.59	0.77	3,708	2,188	0.59	0.81	3,582	2,113	0.59	0.86
20	20	4,104	1,929	0.47	0.79	4,014	1,887	0.47	0.83	3,906	1,836	0.47	0.88
22	16	3,564	2,816	0.79	0.75	3,456	2,730	0.79	0.79	3,348	2,645	0.79	0.84
22	18	3,816	2,557	0.67	0.77	3,708	2,484	0.67	0.81	3,582	2,400	0.67	0.86
22	20	4,104	2,257	0.55	0.79	4,014	2,208	0.55	0.83	3,906	2,148	0.55	0.88
24	16	3,564	3,101	0.87	0.75	3,456	3,007	0.87	0.79	3,348	2,913	0.87	0.84
24	18	3,816	2,862	0.75	0.77	3,708	2,781	0.75	0.81	3,582	2,687	0.75	0.86
24	20	4,104	2,586	0.63	0.79	4,014	2,529	0.63	0.83	3,906	2,461	0.63	0.88
24	22	4,374	2,231	0.51	0.81	4,284	2,185	0.51	0.86	4,176	2,130	0.51	0.91
26	16	3,564	3,386	0.95	0.75	3,456	3,283	0.95	0.79	3,348	3,181	0.95	0.84
26	18	3,816	3,167	0.83	0.77	3,708	3,078	0.83	0.81	3,582	2,973	0.83	0.86
26	20	4,104	2,914	0.71	0.79	4,014	2,850	0.71	0.83	3,906	2,773	0.71	0.88
26	22	4,374	2,581	0.59	0.81	4,284	2,528	0.59	0.86	4,176	2,464	0.59	0.91
27	16	3,564	3,528	0.99	0.75	3,456	3,421	0.99	0.79	3,348	3,315	0.99	0.84
27	18	3,816	3,320	0.87	0.77	3,708	3,226	0.87	0.81	3,582	3,116	0.87	0.86
27	20	4,104	3,078	0.75	0.79	4,014	3,011	0.75	0.83	3,906	2,930	0.75	0.88
27	22	4,374	2,756	0.63	0.81	4,284	2,699	0.63	0.86	4,176	2,631	0.63	0.91
28	16	3,564	3,564	1.00	0.75	3,456	3,456	1.00	0.79	3,348	3,348	1.00	0.84
28	18	3,816	3,473	0.91	0.77	3,708	3,374	0.91	0.81	3,582	3,260	0.91	0.86
28	20	4,104	3,242	0.79	0.79	4,014	3,171	0.79	0.83	3,906	3,086	0.79	0.88
28	22	4,374	2,931	0.67	0.81	4,284	2,870	0.67	0.86	4,176	2,798	0.67	0.91
30	16	3,564	3,564	1.00	0.75	3,456	3,456	1.00	0.79	3,348	3,348	1.00	0.84
30	18	3,816	3,778	0.99	0.77	3,708	3,671	0.99	0.81	3,582	3,546	0.99	0.86
30	20	4,104	3,570	0.87	0.79	4,014	3,492	0.87	0.83	3,906	3,398	0.87	0.88
30	22	4,374	3,281	0.75	0.81	4,284	3,213	0.75	0.86	4,176	3,132	0.75	0.91
32	16	3,564	3,564	1.00	0.75	3,456	3,456	1.00	0.79	3,348	3,348	1.00	0.84
32	18	3,816	3,816	1.00	0.77	3,708	3,708	1.00	0.81	3,582	3,582	1.00	0.86
32	20	4,104	3,899	0.95	0.79	4,014	3,813	0.95	0.83	3,906	3,711	0.95	0.88
32	22	4,374	3,630	0.83	0.81	4,284	3,556	0.83	0.86	4,176	3,466	0.83	0.91
34	16	3,564	3,564	1.00	0.75	3,456	3,456	1.00	0.79	3,348	3,348	1.00	0.84
34	18	3,816	3,816	1.00	0.77	3,708	3,708	1.00	0.81	3,582	3,582	1.00	0.86
34	20	4,104	4,104	1.00	0.79	4,014	4,014	1.00	0.83	3,906	3,906	1.00	0.88
34	22	4,374	3,980	0.91	0.81	4,284	3,898	0.91	0.86	4,176	3,800	0.91	0.91

Темп. в-ха на входе D.B., °C	Темп. в-ха на входе W.B., °C	Темп. наружного воздуха D.B., °C											
		35				40				45			
		CA	SHC (W)	SHF	P.C.	CA	SHC (W)	SHF	P.C.	CA	SHC (W)	SHF	P.C.
20	16	3,204	2,275	0.71	0.90	3,060	2,173	0.71	0.97	2,916	2,070	0.71	1.05
20	18	3,456	2,039	0.59	0.93	3,348	1,975	0.59	1.00	3,132	1,848	0.59	1.07
20	20	3,744	1,760	0.47	0.95	3,600	1,692	0.47	1.02	3,384	1,590	0.47	1.09
22	16	3,204	2,531	0.79	0.90	3,060	2,417	0.79	0.97	2,916	2,304	0.79	1.05
22	18	3,456	2,316	0.67	0.93	3,348	2,243	0.67	1.00	3,132	2,098	0.67	1.07
22	20	3,744	2,059	0.55	0.95	3,600	1,980	0.55	1.02	3,384	1,861	0.55	1.09
24	16	3,204	2,787	0.87	0.90	3,060	2,662	0.87	0.97	2,916	2,537	0.87	1.05
24	18	3,456	2,592	0.75	0.93	3,348	2,511	0.75	1.00	3,132	2,349	0.75	1.07
24	20	3,744	2,359	0.63	0.95	3,600	2,268	0.63	1.02	3,384	2,132	0.63	1.09
24	22	4,032	2,056	0.51	0.97	3,888	1,983	0.51	1.04	3,672	1,873	0.51	1.11
26	16	3,204	3,044	0.95	0.90	3,060	2,907	0.95	0.97	2,916	2,770	0.95	1.05
26	18	3,456	2,868	0.83	0.93	3,348	2,779	0.83	1.00	3,132	2,600	0.83	1.07
26	20	3,744	2,658	0.71	0.95	3,600	2,556	0.71	1.02	3,384	2,403	0.71	1.09
26	22	4,032	2,379	0.59	0.97	3,888	2,294	0.59	1.04	3,672	2,166	0.59	1.11
27	16	3,204	3,172	0.99	0.90	3,060	3,029	0.99	0.97	2,916	2,887	0.99	1.05
27	18	3,456	3,007	0.87	0.93	3,348	2,913	0.87	1.00	3,132	2,725	0.87	1.07
27	20	3,744	2,808	0.75	0.95	3,600	2,700	0.75	1.02	3,384	2,538	0.75	1.09
27	22	4,032	2,540	0.63	0.97	3,888	2,449	0.63	1.04	3,672	2,313	0.63	1.11
28	16	3,204	3,204	1.00	0.90	3,060	3,060	1.00	0.97	2,916	2,916	1.00	1.05
28	18	3,456	3,145	0.91	0.93	3,348	3,047	0.91	1.00	3,132	2,850	0.91	1.07
28	20	3,744	2,958	0.79	0.95	3,600	2,844	0.79	1.02	3,384	2,673	0.79	1.09
28	22	4,032	2,701	0.67	0.97	3,888	2,605	0.67	1.04	3,672	2,460	0.67	1.11
30	16	3,204	3,204	1.00	0.90	3,060	3,060	1.00	0.97	2,916	2,916	1.00	1.05
30	18	3,456	3,421	0.99	0.93	3,348	3,315	0.99	1.00	3,132	3,101	0.99	1.07
30	20	3,744	3,257	0.87	0.95	3,600	3,132	0.87	1.02	3,384	2,944	0.87	1.09
30	22	4,032	3,024	0.75	0.97	3,888	2,916	0.75	1.04	3,672	2,754	0.75	1.11
32	16	3,204	3,204	1.00	0.90	3,060	3,060	1.00	0.97	2,916	2,916	1.00	1.05
32	18	3,456	3,456	1.00	0.93	3,348	3,348	1.00	1.00	3,132	3,132	1.00	1.07
32	20	3,744	3,557	0.95	0.95	3,600	3,420	0.95	1.02	3,384	3,215	0.95	1.09
32	22	4,032	3,347	0.83	0.97	3,888	3,227	0.83	1.04	3,672	3,048	0.83	1.11
34	16	3,204	3,204	1.00	0.90	3,060	3,060	1.00	0.97	2,916	2,916	1.00	1.05
34	18	3,456	3,456	1.00	0.93	3,348	3,348	1.00	1.00	3,132	3,132	1.00	1.07
34	20	3,744	3,744	1.00	0.95	3,600	3,600	1.00	1.02	3,384	3,384	1.00	1.09
34	22	4,032	3,669	0.91	0.97	3,888	3,538	0.91	1.04	3,672	3,342	0.91	1.11

Примечания: CA : полная производительность, Вт SHC(W) : явная производительность, Вт D.B. : температура по сухому термометру, °C  
 SHF: доля явного тепла P.C. : суммарная потр. мощность, кВт W.B. : температура по влажному термометру, °C

# 4. Коррекция производительности

## КОРРЕКЦИЯ ХОЛОДОПРОИЗВОДИТЕЛЬНОСТИ

### PKA-M50HAL / PUNZ-ZRP50VKA2

Темп. в-ха на входе D.B., °C	Темп. в-ха на входе W.B., °C	Темп. наружного воздуха D.B., °C											
		20				25				30			
		CA	SHC (W)	SHF	P.C.	CA	SHC (W)	SHF	P.C.	CA	SHC (W)	SHF	P.C.
20	16	4,554	2,823	0.62	1.13	4,416	2,738	0.62	1.19	4,278	2,652	0.62	1.26
20	18	4,876	2,438	0.50	1.15	4,738	2,369	0.50	1.21	4,577	2,289	0.50	1.30
20	20	5,244	1,993	0.38	1.18	5,129	1,949	0.38	1.24	4,991	1,897	0.38	1.33
22	16	4,554	3,188	0.70	1.13	4,416	3,091	0.70	1.19	4,278	2,995	0.70	1.26
22	18	4,876	2,828	0.58	1.15	4,738	2,748	0.58	1.21	4,577	2,655	0.58	1.30
22	20	5,244	2,412	0.46	1.18	5,129	2,359	0.46	1.24	4,991	2,296	0.46	1.33
24	16	4,554	3,552	0.78	1.13	4,416	3,444	0.78	1.19	4,278	3,337	0.78	1.26
24	18	4,876	3,218	0.66	1.15	4,738	3,127	0.66	1.21	4,577	3,021	0.66	1.30
24	20	5,244	2,832	0.54	1.18	5,129	2,770	0.54	1.24	4,991	2,695	0.54	1.33
24	22	5,589	2,347	0.42	1.21	5,474	2,299	0.42	1.28	5,336	2,241	0.42	1.37
26	16	4,554	3,916	0.86	1.13	4,416	3,798	0.86	1.19	4,278	3,679	0.86	1.26
26	18	4,876	3,608	0.74	1.15	4,738	3,506	0.74	1.21	4,577	3,387	0.74	1.30
26	20	5,244	3,251	0.62	1.18	5,129	3,180	0.62	1.24	4,991	3,094	0.62	1.33
26	22	5,589	2,795	0.50	1.21	5,474	2,737	0.50	1.28	5,336	2,668	0.50	1.37
27	16	4,554	4,099	0.90	1.13	4,416	3,974	0.90	1.19	4,278	3,850	0.90	1.26
27	18	4,876	3,803	0.78	1.15	4,738	3,696	0.78	1.21	4,577	3,570	0.78	1.30
27	20	5,244	3,461	0.66	1.18	5,129	3,385	0.66	1.24	4,991	3,294	0.66	1.33
27	22	5,589	3,018	0.54	1.21	5,474	2,956	0.54	1.28	5,336	2,881	0.54	1.37
28	16	4,554	4,281	0.94	1.13	4,416	4,151	0.94	1.19	4,278	4,021	0.94	1.26
28	18	4,876	3,998	0.82	1.15	4,738	3,885	0.82	1.21	4,577	3,753	0.82	1.30
28	20	5,244	3,671	0.70	1.18	5,129	3,590	0.70	1.24	4,991	3,494	0.70	1.33
28	22	5,589	3,242	0.58	1.21	5,474	3,175	0.58	1.28	5,336	3,095	0.58	1.37
30	16	4,554	4,554	1.00	1.13	4,416	4,416	1.00	1.19	4,278	4,278	1.00	1.26
30	18	4,876	4,388	0.90	1.15	4,738	4,264	0.90	1.21	4,577	4,119	0.90	1.30
30	20	5,244	4,090	0.78	1.18	5,129	4,001	0.78	1.24	4,991	3,893	0.78	1.33
30	22	5,589	3,689	0.66	1.21	5,474	3,613	0.66	1.28	5,336	3,522	0.66	1.37
32	16	4,554	4,554	1.00	1.13	4,416	4,416	1.00	1.19	4,278	4,278	1.00	1.26
32	18	4,876	4,778	0.98	1.15	4,738	4,643	0.98	1.21	4,577	4,485	0.98	1.30
32	20	5,244	4,510	0.86	1.18	5,129	4,411	0.86	1.24	4,991	4,292	0.86	1.33
32	22	5,589	4,136	0.74	1.21	5,474	4,051	0.74	1.28	5,336	3,949	0.74	1.37
34	16	4,554	4,554	1.00	1.13	4,416	4,416	1.00	1.19	4,278	4,278	1.00	1.26
34	18	4,876	4,876	1.00	1.15	4,738	4,738	1.00	1.21	4,577	4,577	1.00	1.30
34	20	5,244	4,929	0.94	1.18	5,129	4,821	0.94	1.24	4,991	4,692	0.94	1.33
34	22	5,589	4,583	0.82	1.21	5,474	4,489	0.82	1.28	5,336	4,376	0.82	1.37

Темп. в-ха на входе D.B., °C	Темп. в-ха на входе W.B., °C	Темп. наружного воздуха D.B., °C											
		35				40				45			
		CA	SHC (W)	SHF	P.C.	CA	SHC (W)	SHF	P.C.	CA	SHC (W)	SHF	P.C.
20	16	4,094	2,538	0.62	1.35	3,910	2,424	0.62	1.45	3,726	2,310	0.62	1.57
20	18	4,416	2,208	0.50	1.39	4,278	2,139	0.50	1.49	4,002	2,001	0.50	1.61
20	20	4,784	1,818	0.38	1.42	4,600	1,748	0.38	1.52	4,324	1,643	0.38	1.64
22	16	4,094	2,866	0.70	1.35	3,910	2,737	0.70	1.45	3,726	2,608	0.70	1.57
22	18	4,416	2,561	0.58	1.39	4,278	2,481	0.58	1.49	4,002	2,321	0.58	1.61
22	20	4,784	2,201	0.46	1.42	4,600	2,116	0.46	1.52	4,324	1,989	0.46	1.64
24	16	4,094	3,193	0.78	1.35	3,910	3,050	0.78	1.45	3,726	2,906	0.78	1.57
24	18	4,416	2,915	0.66	1.39	4,278	2,823	0.66	1.49	4,002	2,641	0.66	1.61
24	20	4,784	2,583	0.54	1.42	4,600	2,484	0.54	1.52	4,324	2,335	0.54	1.64
24	22	5,152	2,164	0.42	1.45	4,968	2,087	0.42	1.57	4,692	1,971	0.42	1.66
26	16	4,094	3,521	0.86	1.35	3,910	3,363	0.86	1.45	3,726	3,204	0.86	1.57
26	18	4,416	3,268	0.74	1.39	4,278	3,166	0.74	1.49	4,002	2,961	0.74	1.61
26	20	4,784	2,966	0.62	1.42	4,600	2,852	0.62	1.52	4,324	2,681	0.62	1.64
26	22	5,152	2,576	0.50	1.45	4,968	2,484	0.50	1.57	4,692	2,346	0.50	1.66
27	16	4,094	3,685	0.90	1.35	3,910	3,519	0.90	1.45	3,726	3,353	0.90	1.57
27	18	4,416	3,444	0.78	1.39	4,278	3,337	0.78	1.49	4,002	3,122	0.78	1.61
27	20	4,784	3,157	0.66	1.42	4,600	3,036	0.66	1.52	4,324	2,854	0.66	1.64
27	22	5,152	2,782	0.54	1.45	4,968	2,683	0.54	1.57	4,692	2,534	0.54	1.66
28	16	4,094	3,848	0.94	1.35	3,910	3,675	0.94	1.45	3,726	3,502	0.94	1.57
28	18	4,416	3,621	0.82	1.39	4,278	3,508	0.82	1.49	4,002	3,282	0.82	1.61
28	20	4,784	3,349	0.70	1.42	4,600	3,220	0.70	1.52	4,324	3,027	0.70	1.64
28	22	5,152	2,988	0.58	1.45	4,968	2,881	0.58	1.57	4,692	2,721	0.58	1.66
30	16	4,094	4,094	1.00	1.35	3,910	3,910	1.00	1.45	3,726	3,726	1.00	1.57
30	18	4,416	3,974	0.90	1.39	4,278	3,850	0.90	1.49	4,002	3,602	0.90	1.61
30	20	4,784	3,732	0.78	1.42	4,600	3,588	0.78	1.52	4,324	3,373	0.78	1.64
30	22	5,152	3,400	0.66	1.45	4,968	3,279	0.66	1.57	4,692	3,097	0.66	1.66
32	16	4,094	4,094	1.00	1.35	3,910	3,910	1.00	1.45	3,726	3,726	1.00	1.57
32	18	4,416	4,328	0.98	1.39	4,278	4,192	0.98	1.49	4,002	3,922	0.98	1.61
32	20	4,784	4,114	0.86	1.42	4,600	3,956	0.86	1.52	4,324	3,719	0.86	1.64
32	22	5,152	3,812	0.74	1.45	4,968	3,676	0.74	1.57	4,692	3,472	0.74	1.66
34	16	4,094	4,094	1.00	1.35	3,910	3,910	1.00	1.45	3,726	3,726	1.00	1.57
34	18	4,416	4,416	1.00	1.39	4,278	4,278	1.00	1.49	4,002	4,002	1.00	1.61
34	20	4,784	4,497	0.94	1.42	4,600	4,324	0.94	1.52	4,324	4,065	0.94	1.64
34	22	5,152	4,225	0.82	1.45	4,968	4,074	0.82	1.57	4,692	3,847	0.82	1.66

Примечания: CA : полная производительность, Вт SHC(W) : явная производительность, Вт D.B. : температура по сухому термометру, °C  
 SHF : доля явного тепла P.C. : суммарная потр. мощность, кВт W.B. : температура по влажному термометру, °C

# 4. Коррекция производительности

Технические данные Mr. Slim (R410A)

## КОРРЕКЦИЯ ХОЛОДОПРОИЗВОДИТЕЛЬНОСТИ

### PKA-M60KAL / PUHZ-ZRP60VHA2

Темп. в-ха на входе D.B., °C	Темп. в-ха на входе W.B., °C	Темп. наружного воздуха D.B., °C											
		20				25				30			
		CA	SHC (W)	SHF	P.C.	CA	SHC (W)	SHF	P.C.	CA	SHC (W)	SHF	P.C.
20	16	6,039	4,590	0.76	1.28	5,856	4,451	0.76	1.35	5,673	4,311	0.76	1.43
20	18	6,466	4,138	0.64	1.30	6,283	4,021	0.64	1.38	6,070	3,884	0.64	1.47
20	20	6,954	3,616	0.52	1.34	6,802	3,537	0.52	1.41	6,619	3,442	0.52	1.50
22	16	6,039	5,073	0.84	1.28	5,856	4,919	0.84	1.35	5,673	4,765	0.84	1.43
22	18	6,466	4,656	0.72	1.30	6,283	4,524	0.72	1.38	6,070	4,370	0.72	1.47
22	20	6,954	4,172	0.60	1.34	6,802	4,081	0.60	1.41	6,619	3,971	0.60	1.50
24	16	6,039	5,556	0.92	1.28	5,856	5,388	0.92	1.35	5,673	5,219	0.92	1.43
24	18	6,466	5,173	0.80	1.30	6,283	5,026	0.80	1.38	6,070	4,856	0.80	1.47
24	20	6,954	4,729	0.68	1.34	6,802	4,625	0.68	1.41	6,619	4,501	0.68	1.50
24	22	7,412	4,150	0.56	1.38	7,259	4,065	0.56	1.46	7,076	3,963	0.56	1.55
26	16	6,039	6,039	1.00	1.28	5,856	5,856	1.00	1.35	5,673	5,673	1.00	1.43
26	18	6,466	5,690	0.88	1.30	6,283	5,529	0.88	1.38	6,070	5,341	0.88	1.47
26	20	6,954	5,285	0.76	1.34	6,802	5,169	0.76	1.41	6,619	5,030	0.76	1.50
26	22	7,412	4,743	0.64	1.38	7,259	4,646	0.64	1.46	7,076	4,529	0.64	1.55
27	16	6,039	6,039	1.00	1.28	5,856	5,856	1.00	1.35	5,673	5,673	1.00	1.43
27	18	6,466	5,949	0.92	1.30	6,283	5,780	0.92	1.38	6,070	5,584	0.92	1.47
27	20	6,954	5,563	0.80	1.34	6,802	5,441	0.80	1.41	6,619	5,295	0.80	1.50
27	22	7,412	5,040	0.68	1.38	7,259	4,936	0.68	1.46	7,076	4,812	0.68	1.55
28	16	6,039	6,039	1.00	1.28	5,856	5,856	1.00	1.35	5,673	5,673	1.00	1.43
28	18	6,466	6,207	0.96	1.30	6,283	6,032	0.96	1.38	6,070	5,827	0.96	1.47
28	20	6,954	5,841	0.84	1.34	6,802	5,713	0.84	1.41	6,619	5,560	0.84	1.50
28	22	7,412	5,336	0.72	1.38	7,259	5,226	0.72	1.46	7,076	5,095	0.72	1.55
30	16	6,039	6,039	1.00	1.28	5,856	5,856	1.00	1.35	5,673	5,673	1.00	1.43
30	18	6,466	6,466	1.00	1.30	6,283	6,283	1.00	1.38	6,070	6,070	1.00	1.47
30	20	6,954	6,398	0.92	1.34	6,802	6,257	0.92	1.41	6,619	6,089	0.92	1.50
30	22	7,412	5,929	0.80	1.38	7,259	5,807	0.80	1.46	7,076	5,661	0.80	1.55
32	16	6,039	6,039	1.00	1.28	5,856	5,856	1.00	1.35	5,673	5,673	1.00	1.43
32	18	6,466	6,466	1.00	1.30	6,283	6,283	1.00	1.38	6,070	6,070	1.00	1.47
32	20	6,954	6,954	1.00	1.34	6,802	6,802	1.00	1.41	6,619	6,619	1.00	1.50
32	22	7,412	6,522	0.88	1.38	7,259	6,388	0.88	1.46	7,076	6,227	0.88	1.55
34	16	6,039	6,039	1.00	1.28	5,856	5,856	1.00	1.35	5,673	5,673	1.00	1.43
34	18	6,466	6,466	1.00	1.30	6,283	6,283	1.00	1.38	6,070	6,070	1.00	1.47
34	20	6,954	6,954	1.00	1.34	6,802	6,802	1.00	1.41	6,619	6,619	1.00	1.50
34	22	7,412	7,115	0.96	1.38	7,259	6,969	0.96	1.46	7,076	6,793	0.96	1.55

Темп. в-ха на входе D.B., °C	Темп. в-ха на входе W.B., °C	Темп. наружного воздуха D.B., °C											
		35				40				45			
		CA	SHC (W)	SHF	P.C.	CA	SHC (W)	SHF	P.C.	CA	SHC (W)	SHF	P.C.
20	16	5,429	4,126	0.76	1.54	5,185	3,941	0.76	1.65	4,941	3,755	0.76	1.78
20	18	5,856	3,748	0.64	1.58	5,673	3,631	0.64	1.70	5,307	3,396	0.64	1.82
20	20	6,344	3,299	0.52	1.62	6,100	3,172	0.52	1.73	5,734	2,982	0.52	1.86
22	16	5,429	4,560	0.84	1.54	5,185	4,355	0.84	1.65	4,941	4,150	0.84	1.78
22	18	5,856	4,216	0.72	1.58	5,673	4,085	0.72	1.70	5,307	3,821	0.72	1.82
22	20	6,344	3,806	0.60	1.62	6,100	3,660	0.60	1.73	5,734	3,440	0.60	1.86
24	16	5,429	4,995	0.92	1.54	5,185	4,770	0.92	1.65	4,941	4,546	0.92	1.78
24	18	5,856	4,685	0.80	1.58	5,673	4,538	0.80	1.70	5,307	4,246	0.80	1.82
24	20	6,344	4,314	0.68	1.62	6,100	4,148	0.68	1.73	5,734	3,899	0.68	1.86
24	22	6,832	3,826	0.56	1.65	6,588	3,689	0.56	1.78	6,222	3,484	0.56	1.89
26	16	5,429	5,429	1.00	1.54	5,185	5,185	1.00	1.65	4,941	4,941	1.00	1.78
26	18	5,856	5,153	0.88	1.58	5,673	4,992	0.88	1.70	5,307	4,670	0.88	1.82
26	20	6,344	4,821	0.76	1.62	6,100	4,636	0.76	1.73	5,734	4,358	0.76	1.86
26	22	6,832	4,372	0.64	1.65	6,588	4,216	0.64	1.78	6,222	3,982	0.64	1.89
27	16	5,429	5,429	1.00	1.54	5,185	5,185	1.00	1.65	4,941	4,941	1.00	1.78
27	18	5,856	5,388	0.92	1.58	5,673	5,219	0.92	1.70	5,307	4,882	0.92	1.82
27	20	6,344	5,075	0.80	1.62	6,100	4,880	0.80	1.73	5,734	4,587	0.80	1.86
27	22	6,832	4,646	0.68	1.65	6,588	4,480	0.68	1.78	6,222	4,231	0.68	1.89
28	16	5,429	5,429	1.00	1.54	5,185	5,185	1.00	1.65	4,941	4,941	1.00	1.78
28	18	5,856	5,622	0.96	1.58	5,673	5,446	0.96	1.70	5,307	5,095	0.96	1.82
28	20	6,344	5,329	0.84	1.62	6,100	5,124	0.84	1.73	5,734	4,817	0.84	1.86
28	22	6,832	4,919	0.72	1.65	6,588	4,743	0.72	1.78	6,222	4,480	0.72	1.89
30	16	5,429	5,429	1.00	1.54	5,185	5,185	1.00	1.65	4,941	4,941	1.00	1.78
30	18	5,856	5,856	1.00	1.58	5,673	5,673	1.00	1.70	5,307	5,307	1.00	1.82
30	20	6,344	5,836	0.92	1.62	6,100	5,612	0.92	1.73	5,734	5,275	0.92	1.86
30	22	6,832	5,466	0.80	1.65	6,588	5,270	0.80	1.78	6,222	4,978	0.80	1.89
32	16	5,429	5,429	1.00	1.54	5,185	5,185	1.00	1.65	4,941	4,941	1.00	1.78
32	18	5,856	5,856	1.00	1.58	5,673	5,673	1.00	1.70	5,307	5,307	1.00	1.82
32	20	6,344	6,344	1.00	1.62	6,100	6,100	1.00	1.73	5,734	5,734	1.00	1.86
32	22	6,832	6,012	0.88	1.65	6,588	5,797	0.88	1.78	6,222	5,475	0.88	1.89
34	16	5,429	5,429	1.00	1.54	5,185	5,185	1.00	1.65	4,941	4,941	1.00	1.78
34	18	5,856	5,856	1.00	1.58	5,673	5,673	1.00	1.70	5,307	5,307	1.00	1.82
34	20	6,344	6,344	1.00	1.62	6,100	6,100	1.00	1.73	5,734	5,734	1.00	1.86
34	22	6,832	6,559	0.96	1.65	6,588	6,324	0.96	1.78	6,222	5,973	0.96	1.89

Примечания: CA : полная производительность, Вт SHC(W) : явная производительность, Вт D.B. : температура по сухому термометру, °C  
 SHF: доля явного тепла P.C. : суммарная потр. мощность, кВт W.B. : температура по влажному термометру, °C

## КОРРЕКЦИЯ ХОЛОДОПРОИЗВОДИТЕЛЬНОСТИ

### PKA-M71KAL / PUNZ-ZRP71VHA2

Темп. в-ха на входе D.B., °C	Темп. в-ха на входе W.B., °C	Темп. наружного воздуха D.B., °C											
		20				25				30			
		CA	SHC (W)	SHF	P.C.	CA	SHC (W)	SHF	P.C.	CA	SHC (W)	SHF	P.C.
20	16	7,029	4,780	0.68	1.44	6,816	4,635	0.68	1.52	6,603	4,490	0.68	1.61
20	18	7,526	4,215	0.56	1.47	7,313	4,095	0.56	1.55	7,065	3,956	0.56	1.66
20	20	8,094	3,561	0.44	1.51	7,917	3,483	0.44	1.58	7,704	3,390	0.44	1.69
22	16	7,029	5,342	0.76	1.44	6,816	5,180	0.76	1.52	6,603	5,018	0.76	1.61
22	18	7,526	4,817	0.64	1.47	7,313	4,680	0.64	1.55	7,065	4,521	0.64	1.66
22	20	8,094	4,209	0.52	1.51	7,917	4,117	0.52	1.58	7,704	4,006	0.52	1.69
24	16	7,029	5,904	0.84	1.44	6,816	5,725	0.84	1.52	6,603	5,547	0.84	1.61
24	18	7,526	5,419	0.72	1.47	7,313	5,265	0.72	1.55	7,065	5,086	0.72	1.66
24	20	8,094	4,856	0.60	1.51	7,917	4,750	0.60	1.58	7,704	4,622	0.60	1.69
24	22	8,627	4,141	0.48	1.55	8,449	4,056	0.48	1.64	8,236	3,953	0.48	1.75
26	16	7,029	6,467	0.92	1.44	6,816	6,271	0.92	1.52	6,603	6,075	0.92	1.61
26	18	7,526	6,021	0.80	1.47	7,313	5,850	0.80	1.55	7,065	5,652	0.80	1.66
26	20	8,094	5,504	0.68	1.51	7,917	5,383	0.68	1.58	7,704	5,238	0.68	1.69
26	22	8,627	4,831	0.56	1.55	8,449	4,731	0.56	1.64	8,236	4,612	0.56	1.75
27	16	7,029	6,748	0.96	1.44	6,816	6,543	0.96	1.52	6,603	6,339	0.96	1.61
27	18	7,526	6,322	0.84	1.47	7,313	6,143	0.84	1.55	7,065	5,934	0.84	1.66
27	20	8,094	5,828	0.72	1.51	7,917	5,700	0.72	1.58	7,704	5,547	0.72	1.69
27	22	8,627	5,176	0.60	1.55	8,449	5,069	0.60	1.64	8,236	4,942	0.60	1.75
28	16	7,029	7,029	1.00	1.44	6,816	6,816	1.00	1.52	6,603	6,603	1.00	1.61
28	18	7,526	6,623	0.88	1.47	7,313	6,435	0.88	1.55	7,065	6,217	0.88	1.66
28	20	8,094	6,151	0.76	1.51	7,917	6,017	0.76	1.58	7,704	5,855	0.76	1.69
28	22	8,627	5,521	0.64	1.55	8,449	5,407	0.64	1.64	8,236	5,271	0.64	1.75
30	16	7,029	7,029	1.00	1.44	6,816	6,816	1.00	1.52	6,603	6,603	1.00	1.61
30	18	7,526	7,225	0.96	1.47	7,313	7,020	0.96	1.55	7,065	6,782	0.96	1.66
30	20	8,094	6,799	0.84	1.51	7,917	6,650	0.84	1.58	7,704	6,471	0.84	1.69
30	22	8,627	6,211	0.72	1.55	8,449	6,083	0.72	1.64	8,236	5,930	0.72	1.75
32	16	7,029	7,029	1.00	1.44	6,816	6,816	1.00	1.52	6,603	6,603	1.00	1.61
32	18	7,526	7,526	1.00	1.47	7,313	7,313	1.00	1.55	7,065	7,065	1.00	1.66
32	20	8,094	7,446	0.92	1.51	7,917	7,283	0.92	1.58	7,704	7,087	0.92	1.69
32	22	8,627	6,901	0.80	1.55	8,449	6,759	0.80	1.64	8,236	6,589	0.80	1.75
34	16	7,029	7,029	1.00	1.44	6,816	6,816	1.00	1.52	6,603	6,603	1.00	1.61
34	18	7,526	7,526	1.00	1.47	7,313	7,313	1.00	1.55	7,065	7,065	1.00	1.66
34	20	8,094	8,094	1.00	1.51	7,917	7,917	1.00	1.58	7,704	7,704	1.00	1.69
34	22	8,627	7,591	0.88	1.55	8,449	7,435	0.88	1.64	8,236	7,248	0.88	1.75

Темп. в-ха на входе D.B., °C	Темп. в-ха на входе W.B., °C	Темп. наружного воздуха D.B., °C											
		35				40				45			
		CA	SHC (W)	SHF	P.C.	CA	SHC (W)	SHF	P.C.	CA	SHC (W)	SHF	P.C.
20	16	6,319	4,297	0.68	1.73	6,035	4,104	0.68	1.85	5,751	3,911	0.68	2.01
20	18	6,816	3,817	0.56	1.77	6,603	3,698	0.56	1.91	6,177	3,459	0.56	2.05
20	20	7,384	3,249	0.44	1.82	7,100	3,124	0.44	1.94	6,674	2,937	0.44	2.09
22	16	6,319	4,802	0.76	1.73	6,035	4,587	0.76	1.85	5,751	4,371	0.76	2.01
22	18	6,816	4,362	0.64	1.77	6,603	4,226	0.64	1.91	6,177	3,953	0.64	2.05
22	20	7,384	3,840	0.52	1.82	7,100	3,692	0.52	1.94	6,674	3,470	0.52	2.09
24	16	6,319	5,308	0.84	1.73	6,035	5,069	0.84	1.85	5,751	4,831	0.84	2.01
24	18	6,816	4,908	0.72	1.77	6,603	4,754	0.72	1.91	6,177	4,447	0.72	2.05
24	20	7,384	4,430	0.60	1.82	7,100	4,260	0.60	1.94	6,674	4,004	0.60	2.09
24	22	7,952	3,817	0.48	1.85	7,668	3,681	0.48	2.00	7,242	3,476	0.48	2.12
26	16	6,319	5,813	0.92	1.73	6,035	5,552	0.92	1.85	5,751	5,291	0.92	2.01
26	18	6,816	5,453	0.80	1.77	6,603	5,282	0.80	1.91	6,177	4,942	0.80	2.05
26	20	7,384	5,021	0.68	1.82	7,100	4,828	0.68	1.94	6,674	4,538	0.68	2.09
26	22	7,952	4,453	0.56	1.85	7,668	4,294	0.56	2.00	7,242	4,056	0.56	2.12
27	16	6,319	6,066	0.96	1.73	6,035	5,794	0.96	1.85	5,751	5,521	0.96	2.01
27	18	6,816	5,725	0.84	1.77	6,603	5,547	0.84	1.91	6,177	5,189	0.84	2.05
27	20	7,384	5,316	0.72	1.82	7,100	5,112	0.72	1.94	6,674	4,805	0.72	2.09
27	22	7,952	4,771	0.60	1.85	7,668	4,601	0.60	2.00	7,242	4,345	0.60	2.12
28	16	6,319	6,319	1.00	1.73	6,035	6,035	1.00	1.85	5,751	5,751	1.00	2.01
28	18	6,816	5,998	0.88	1.77	6,603	5,811	0.88	1.91	6,177	5,436	0.88	2.05
28	20	7,384	5,612	0.76	1.82	7,100	5,396	0.76	1.94	6,674	5,072	0.76	2.09
28	22	7,952	5,089	0.64	1.85	7,668	4,908	0.64	2.00	7,242	4,635	0.64	2.12
30	16	6,319	6,319	1.00	1.73	6,035	6,035	1.00	1.85	5,751	5,751	1.00	2.01
30	18	6,816	6,543	0.96	1.77	6,603	6,339	0.96	1.91	6,177	5,930	0.96	2.05
30	20	7,384	6,203	0.84	1.82	7,100	5,964	0.84	1.94	6,674	5,606	0.84	2.09
30	22	7,952	5,725	0.72	1.85	7,668	5,521	0.72	2.00	7,242	5,214	0.72	2.12
32	16	6,319	6,319	1.00	1.73	6,035	6,035	1.00	1.85	5,751	5,751	1.00	2.01
32	18	6,816	6,816	1.00	1.77	6,603	6,603	1.00	1.91	6,177	6,177	1.00	2.05
32	20	7,384	6,793	0.92	1.82	7,100	6,532	0.92	1.94	6,674	6,140	0.92	2.09
32	22	7,952	6,362	0.80	1.85	7,668	6,134	0.80	2.00	7,242	5,794	0.80	2.12
34	16	6,319	6,319	1.00	1.73	6,035	6,035	1.00	1.85	5,751	5,751	1.00	2.01
34	18	6,816	6,816	1.00	1.77	6,603	6,603	1.00	1.91	6,177	6,177	1.00	2.05
34	20	7,384	7,384	1.00	1.82	7,100	7,100	1.00	1.94	6,674	6,674	1.00	2.09
34	22	7,952	6,998	0.88	1.85	7,668	6,748	0.88	2.00	7,242	6,373	0.88	2.12

Примечания: CA : полная производительность, Вт SHC(W) : явная производительность, Вт D.B. : температура по сухому термометру, °C  
 SHF: доля явного тепла P.C. : суммарная потр. мощность, кВт W.B. : температура по влажному термометру, °C



## 4. Коррекция производительности

Технические данные Mr. Slim (R410A)

### КОРРЕКЦИЯ ХОЛОДОПРОИЗВОДИТЕЛЬНОСТИ

#### PKA-M100KAL / PUNZ-ZRP100VKA3 PUNZ-ZRP100YKA3

Темп. в-ха на входе D.B., °C	Темп. в-ха на входе W.B., °C	Темп. наружного воздуха D.B., °C											
		20				25				30			
		CA	SHC (W)	SHF	P.C.	CA	SHC (W)	SHF	P.C.	CA	SHC (W)	SHF	P.C.
20	16	9,405	5,925	0.63	1.92	9,120	5,746	0.63	2.03	8,835	5,566	0.63	2.15
20	18	10,070	5,136	0.51	1.96	9,785	4,990	0.51	2.06	9,453	4,821	0.51	2.21
20	20	10,830	4,224	0.39	2.02	10,593	4,131	0.39	2.11	10,308	4,020	0.39	2.26
22	16	9,405	6,678	0.71	1.92	9,120	6,475	0.71	2.03	8,835	6,273	0.71	2.15
22	18	10,070	5,941	0.59	1.96	9,785	5,773	0.59	2.06	9,453	5,577	0.59	2.21
22	20	10,830	5,090	0.47	2.02	10,593	4,978	0.47	2.11	10,308	4,845	0.47	2.26
24	16	9,405	7,430	0.79	1.92	9,120	7,205	0.79	2.03	8,835	6,980	0.79	2.15
24	18	10,070	6,747	0.67	1.96	9,785	6,556	0.67	2.06	9,453	6,333	0.67	2.21
24	20	10,830	5,957	0.55	2.02	10,593	5,826	0.55	2.11	10,308	5,669	0.55	2.26
24	22	11,543	4,963	0.43	2.06	11,305	4,861	0.43	2.18	11,020	4,739	0.43	2.33
26	16	9,405	8,182	0.87	1.92	9,120	7,934	0.87	2.03	8,835	7,686	0.87	2.15
26	18	10,070	7,553	0.75	1.96	9,785	7,339	0.75	2.06	9,453	7,089	0.75	2.21
26	20	10,830	6,823	0.63	2.02	10,593	6,673	0.63	2.11	10,308	6,494	0.63	2.26
26	22	11,543	5,887	0.51	2.06	11,305	5,766	0.51	2.18	11,020	5,620	0.51	2.33
27	16	9,405	8,559	0.91	1.92	9,120	8,299	0.91	2.03	8,835	8,040	0.91	2.15
27	18	10,070	7,955	0.79	1.96	9,785	7,730	0.79	2.06	9,453	7,467	0.79	2.21
27	20	10,830	7,256	0.67	2.02	10,593	7,097	0.67	2.11	10,308	6,906	0.67	2.26
27	22	11,543	6,348	0.55	2.06	11,305	6,218	0.55	2.18	11,020	6,061	0.55	2.33
28	16	9,405	8,935	0.95	1.92	9,120	8,664	0.95	2.03	8,835	8,393	0.95	2.15
28	18	10,070	8,358	0.83	1.96	9,785	8,122	0.83	2.06	9,453	7,846	0.83	2.21
28	20	10,830	7,689	0.71	2.02	10,593	7,521	0.71	2.11	10,308	7,318	0.71	2.26
28	22	11,543	6,810	0.59	2.06	11,305	6,670	0.59	2.18	11,020	6,502	0.59	2.33
30	16	9,405	9,405	1.00	1.92	9,120	9,120	1.00	2.03	8,835	8,835	1.00	2.15
30	18	10,070	9,164	0.91	1.96	9,785	8,904	0.91	2.06	9,453	8,602	0.91	2.21
30	20	10,830	8,556	0.79	2.02	10,593	8,368	0.79	2.11	10,308	8,143	0.79	2.26
30	22	11,543	7,733	0.67	2.06	11,305	7,574	0.67	2.18	11,020	7,383	0.67	2.33
32	16	9,405	9,405	1.00	1.92	9,120	9,120	1.00	2.03	8,835	8,835	1.00	2.15
32	18	10,070	9,969	0.99	1.96	9,785	9,687	0.99	2.06	9,453	9,358	0.99	2.21
32	20	10,830	9,422	0.87	2.02	10,593	9,215	0.87	2.11	10,308	8,968	0.87	2.26
32	22	11,543	8,657	0.75	2.06	11,305	8,479	0.75	2.18	11,020	8,265	0.75	2.33
34	16	9,405	9,405	1.00	1.92	9,120	9,120	1.00	2.03	8,835	8,835	1.00	2.15
34	18	10,070	10,070	1.00	1.96	9,785	9,785	1.00	2.06	9,453	9,453	1.00	2.21
34	20	10,830	10,289	0.95	2.02	10,593	10,063	0.95	2.11	10,308	9,792	0.95	2.26
34	22	11,543	9,580	0.83	2.06	11,305	9,383	0.83	2.18	11,020	9,147	0.83	2.33

Темп. в-ха на входе D.B., °C	Темп. в-ха на входе W.B., °C	Темп. наружного воздуха D.B., °C											
		35				40				45			
		CA	SHC (W)	SHF	P.C.	CA	SHC (W)	SHF	P.C.	CA	SHC (W)	SHF	P.C.
20	16	8,455	5,327	0.63	2.30	8,075	5,087	0.63	2.47	7,695	4,848	0.63	2.68
20	18	9,120	4,651	0.51	2.36	8,835	4,506	0.51	2.54	8,265	4,215	0.51	2.74
20	20	9,880	3,853	0.39	2.42	9,500	3,705	0.39	2.59	8,930	3,483	0.39	2.78
22	16	8,455	6,003	0.71	2.30	8,075	5,733	0.71	2.47	7,695	5,463	0.71	2.68
22	18	9,120	5,381	0.59	2.36	8,835	5,213	0.59	2.54	8,265	4,876	0.59	2.74
22	20	9,880	4,644	0.47	2.42	9,500	4,465	0.47	2.59	8,930	4,197	0.47	2.78
24	16	8,455	6,679	0.79	2.30	8,075	6,379	0.79	2.47	7,695	6,079	0.79	2.68
24	18	9,120	6,110	0.67	2.36	8,835	5,919	0.67	2.54	8,265	5,538	0.67	2.74
24	20	9,880	5,434	0.55	2.42	9,500	5,225	0.55	2.59	8,930	4,912	0.55	2.78
24	22	10,640	4,575	0.43	2.47	10,260	4,412	0.43	2.66	9,690	4,167	0.43	2.83
26	16	8,455	7,356	0.87	2.30	8,075	7,025	0.87	2.47	7,695	6,695	0.87	2.68
26	18	9,120	6,840	0.75	2.36	8,835	6,626	0.75	2.54	8,265	6,199	0.75	2.74
26	20	9,880	6,224	0.63	2.42	9,500	5,985	0.63	2.59	8,930	5,626	0.63	2.78
26	22	10,640	5,426	0.51	2.47	10,260	5,233	0.51	2.66	9,690	4,942	0.51	2.83
27	16	8,455	7,694	0.91	2.30	8,075	7,348	0.91	2.47	7,695	7,002	0.91	2.68
27	18	9,120	7,205	0.79	2.36	8,835	6,980	0.79	2.54	8,265	6,529	0.79	2.74
27	20	9,880	6,620	0.67	2.42	9,500	6,365	0.67	2.59	8,930	5,983	0.67	2.78
27	22	10,640	5,852	0.55	2.47	10,260	5,643	0.55	2.66	9,690	5,330	0.55	2.83
28	16	8,455	8,032	0.95	2.30	8,075	7,671	0.95	2.47	7,695	7,310	0.95	2.68
28	18	9,120	7,570	0.83	2.36	8,835	7,333	0.83	2.54	8,265	6,860	0.83	2.74
28	20	9,880	7,015	0.71	2.42	9,500	6,745	0.71	2.59	8,930	6,340	0.71	2.78
28	22	10,640	6,278	0.59	2.47	10,260	6,053	0.59	2.66	9,690	5,717	0.59	2.83
30	16	8,455	8,455	1.00	2.30	8,075	8,075	1.00	2.47	7,695	7,695	1.00	2.68
30	18	9,120	8,299	0.91	2.36	8,835	8,040	0.91	2.54	8,265	7,521	0.91	2.74
30	20	9,880	7,805	0.79	2.42	9,500	7,505	0.79	2.59	8,930	7,055	0.79	2.78
30	22	10,640	7,129	0.67	2.47	10,260	6,874	0.67	2.66	9,690	6,492	0.67	2.83
32	16	8,455	8,455	1.00	2.30	8,075	8,075	1.00	2.47	7,695	7,695	1.00	2.68
32	18	9,120	9,029	0.99	2.36	8,835	8,747	0.99	2.54	8,265	8,182	0.99	2.74
32	20	9,880	8,596	0.87	2.42	9,500	8,265	0.87	2.59	8,930	7,769	0.87	2.78
32	22	10,640	7,980	0.75	2.47	10,260	7,695	0.75	2.66	9,690	7,268	0.75	2.83
34	16	8,455	8,455	1.00	2.30	8,075	8,075	1.00	2.47	7,695	7,695	1.00	2.68
34	18	9,120	9,120	1.00	2.36	8,835	8,835	1.00	2.54	8,265	8,265	1.00	2.74
34	20	9,880	9,386	0.95	2.42	9,500	9,025	0.95	2.59	8,930	8,484	0.95	2.78
34	22	10,640	8,831	0.83	2.47	10,260	8,516	0.83	2.66	9,690	8,043	0.83	2.83

Примечания: CA : полная производительность, Вт SHC(W) : явная производительность, Вт D.B. : температура по сухому термометру, °C  
SHF: доля явного тепла P.C. : суммарная потр. мощность, кВт W.B. : температура по влажному термометру, °C

## КОРРЕКЦИЯ ХОЛОДОПРОИЗВОДИТЕЛЬНОСТИ

### PKA-M100KAL / PUHZ-P100VKA PUHZ-P100YKA

Темп. в-ха на входе D.B., °C	Темп. в-ха на входе W.B., °C	Темп. наружного воздуха D.B., °C											
		20				25				30			
		CA	SHC (W)	SHF	P.C.	CA	SHC (W)	SHF	P.C.	CA	SHC (W)	SHF	P.C.
20	16	9,306	5,863	0.63	2.50	9,024	5,685	0.63	2.64	8,742	5,507	0.63	2.79
20	18	9,964	5,082	0.51	2.54	9,682	4,938	0.51	2.68	9,353	4,770	0.51	2.87
20	20	10,716	4,179	0.39	2.62	10,481	4,088	0.39	2.75	10,199	3,978	0.39	2.93
22	16	9,306	6,607	0.71	2.50	9,024	6,407	0.71	2.64	8,742	6,207	0.71	2.79
22	18	9,964	5,879	0.59	2.54	9,682	5,712	0.59	2.68	9,353	5,518	0.59	2.87
22	20	10,716	5,037	0.47	2.62	10,481	4,926	0.47	2.75	10,199	4,794	0.47	2.93
24	16	9,306	7,352	0.79	2.50	9,024	7,129	0.79	2.64	8,742	6,906	0.79	2.79
24	18	9,964	6,676	0.67	2.54	9,682	6,487	0.67	2.68	9,353	6,267	0.67	2.87
24	20	10,716	5,894	0.55	2.62	10,481	5,765	0.55	2.75	10,199	5,609	0.55	2.93
24	22	11,421	4,911	0.43	2.68	11,186	4,810	0.43	2.84	10,904	4,689	0.43	3.03
26	16	9,306	8,096	0.87	2.50	9,024	7,851	0.87	2.64	8,742	7,606	0.87	2.79
26	18	9,964	7,473	0.75	2.54	9,682	7,262	0.75	2.68	9,353	7,015	0.75	2.87
26	20	10,716	6,751	0.63	2.62	10,481	6,603	0.63	2.75	10,199	6,425	0.63	2.93
26	22	11,421	5,825	0.51	2.68	11,186	5,705	0.51	2.84	10,904	5,561	0.51	3.03
27	16	9,306	8,468	0.91	2.50	9,024	8,212	0.91	2.64	8,742	7,955	0.91	2.79
27	18	9,964	7,872	0.79	2.54	9,682	7,649	0.79	2.68	9,353	7,389	0.79	2.87
27	20	10,716	7,180	0.67	2.62	10,481	7,022	0.67	2.75	10,199	6,833	0.67	2.93
27	22	11,421	6,282	0.55	2.68	11,186	6,152	0.55	2.84	10,904	5,997	0.55	3.03
28	16	9,306	8,841	0.95	2.50	9,024	8,573	0.95	2.64	8,742	8,305	0.95	2.79
28	18	9,964	8,270	0.83	2.54	9,682	8,036	0.83	2.68	9,353	7,763	0.83	2.87
28	20	10,716	7,608	0.71	2.62	10,481	7,442	0.71	2.75	10,199	7,241	0.71	2.93
28	22	11,421	6,738	0.59	2.68	11,186	6,600	0.59	2.84	10,904	6,433	0.59	3.03
30	16	9,306	9,306	1.00	2.50	9,024	9,024	1.00	2.64	8,742	8,742	1.00	2.79
30	18	9,964	9,067	0.91	2.54	9,682	8,811	0.91	2.68	9,353	8,511	0.91	2.87
30	20	10,716	8,466	0.79	2.62	10,481	8,280	0.79	2.75	10,199	8,057	0.79	2.93
30	22	11,421	7,652	0.67	2.68	11,186	7,495	0.67	2.84	10,904	7,306	0.67	3.03
32	16	9,306	9,306	1.00	2.50	9,024	9,024	1.00	2.64	8,742	8,742	1.00	2.79
32	18	9,964	9,864	0.99	2.54	9,682	9,585	0.99	2.68	9,353	9,259	0.99	2.87
32	20	10,716	9,323	0.87	2.62	10,481	9,118	0.87	2.75	10,199	8,873	0.87	2.93
32	22	11,421	8,566	0.75	2.68	11,186	8,390	0.75	2.84	10,904	8,178	0.75	3.03
34	16	9,306	9,306	1.00	2.50	9,024	9,024	1.00	2.64	8,742	8,742	1.00	2.79
34	18	9,964	9,964	1.00	2.54	9,682	9,682	1.00	2.68	9,353	9,353	1.00	2.87
34	20	10,716	10,180	0.95	2.62	10,481	9,957	0.95	2.75	10,199	9,689	0.95	2.93
34	22	11,421	9,479	0.83	2.68	11,186	9,284	0.83	2.84	10,904	9,050	0.83	3.03

Темп. в-ха на входе D.B., °C	Темп. в-ха на входе W.B., °C	Темп. наружного воздуха D.B., °C											
		35				40				45			
		CA	SHC (W)	SHF	P.C.	CA	SHC (W)	SHF	P.C.	CA	SHC (W)	SHF	P.C.
20	16	8,366	5,271	0.63	3.00	7,990	5,034	0.63	3.21	7,614	4,797	0.63	3.48
20	18	9,024	4,602	0.51	3.07	8,742	4,458	0.51	3.31	8,178	4,171	0.51	3.56
20	20	9,776	3,813	0.39	3.15	9,400	3,666	0.39	3.37	8,836	3,446	0.39	3.62
22	16	8,366	5,940	0.71	3.00	7,990	5,673	0.71	3.21	7,614	5,406	0.71	3.48
22	18	9,024	5,324	0.59	3.07	8,742	5,158	0.59	3.31	8,178	4,825	0.59	3.56
22	20	9,776	4,595	0.47	3.15	9,400	4,418	0.47	3.37	8,836	4,153	0.47	3.62
24	16	8,366	6,609	0.79	3.00	7,990	6,312	0.79	3.21	7,614	6,015	0.79	3.48
24	18	9,024	6,046	0.67	3.07	8,742	5,857	0.67	3.31	8,178	5,479	0.67	3.56
24	20	9,776	5,377	0.55	3.15	9,400	5,170	0.55	3.37	8,836	4,860	0.55	3.62
24	22	10,528	4,527	0.43	3.21	10,152	4,365	0.43	3.46	9,588	4,123	0.43	3.68
26	16	8,366	7,278	0.87	3.00	7,990	6,951	0.87	3.21	7,614	6,624	0.87	3.48
26	18	9,024	6,768	0.75	3.07	8,742	6,557	0.75	3.31	8,178	6,134	0.75	3.56
26	20	9,776	6,159	0.63	3.15	9,400	5,922	0.63	3.37	8,836	5,567	0.63	3.62
26	22	10,528	5,369	0.51	3.21	10,152	5,178	0.51	3.46	9,588	4,890	0.51	3.68
27	16	8,366	7,613	0.91	3.00	7,990	7,271	0.91	3.21	7,614	6,929	0.91	3.48
27	18	9,024	7,129	0.79	3.07	8,742	6,906	0.79	3.31	8,178	6,461	0.79	3.56
27	20	9,776	6,550	0.67	3.15	9,400	6,298	0.67	3.37	8,836	5,920	0.67	3.62
27	22	10,528	5,790	0.55	3.21	10,152	5,584	0.55	3.46	9,588	5,273	0.55	3.68
28	16	8,366	7,948	0.95	3.00	7,990	7,591	0.95	3.21	7,614	7,233	0.95	3.48
28	18	9,024	7,490	0.83	3.07	8,742	7,256	0.83	3.31	8,178	6,788	0.83	3.56
28	20	9,776	6,941	0.71	3.15	9,400	6,674	0.71	3.37	8,836	6,274	0.71	3.62
28	22	10,528	6,212	0.59	3.21	10,152	5,990	0.59	3.46	9,588	5,657	0.59	3.68
30	16	8,366	8,366	1.00	3.00	7,990	7,990	1.00	3.21	7,614	7,614	1.00	3.48
30	18	9,024	8,212	0.91	3.07	8,742	7,955	0.91	3.31	8,178	7,442	0.91	3.56
30	20	9,776	7,723	0.79	3.15	9,400	7,426	0.79	3.37	8,836	6,980	0.79	3.62
30	22	10,528	7,054	0.67	3.21	10,152	6,802	0.67	3.46	9,588	6,424	0.67	3.68
32	16	8,366	8,366	1.00	3.00	7,990	7,990	1.00	3.21	7,614	7,614	1.00	3.48
32	18	9,024	8,934	0.99	3.07	8,742	8,655	0.99	3.31	8,178	8,096	0.99	3.56
32	20	9,776	8,505	0.87	3.15	9,400	8,178	0.87	3.37	8,836	7,687	0.87	3.62
32	22	10,528	7,896	0.75	3.21	10,152	7,614	0.75	3.46	9,588	7,191	0.75	3.68
34	16	8,366	8,366	1.00	3.00	7,990	7,990	1.00	3.21	7,614	7,614	1.00	3.48
34	18	9,024	9,024	1.00	3.07	8,742	8,742	1.00	3.31	8,178	8,178	1.00	3.56
34	20	9,776	9,287	0.95	3.15	9,400	8,930	0.95	3.37	8,836	8,394	0.95	3.62
34	22	10,528	8,738	0.83	3.21	10,152	8,426	0.83	3.46	9,588	7,958	0.83	3.68

Примечания: CA : полная производительность, Вт SHC(W) : явная производительность, Вт D.B. : температура по сухому термометру, °C  
 SHF: доля явного тепла P.C. : суммарная потр. мощность, кВт W.B. : температура по влажному термометру, °C

## КОРРЕКЦИЯ ТЕПЛОПРОИЗВОДИТЕЛЬНОСТИ

### PKA-M100KAL / PUHZ-SHW112VHA(-BS) PUHZ-SHW112YHA(-BS)

	Температура воздуха на входе, °C D.B.	Температура наружного воздуха, °C W.B.											
		-10		-5		0		5		10		15	
		CA	P.C.	CA	P.C.	CA	P.C.	CA	P.C.	CA	P.C.	CA	P.C.
PKA-M100KAL	15	11,648	5,34	11,648	4,90	11,648	4,00	11,648	2,92	12,768	3,17	14,112	3,37
	20	11,200	5,52	11,200	5,09	11,200	4,22	11,200	3,13	12,320	3,35	13,608	3,61
	25	10,752	5,71	10,752	5,28	10,752	4,41	10,752	3,35	11,872	3,60	13,160	3,91

**ПРИМЕЧАНИЯ:**

CA: полная производительность, Вт      P.C.: суммарная потребляемая мощность, кВт

### PKA-M-LAL, PKA-M-HAL / PUHZ-ZRP-VKA2

### PKA-M-KAL / PUHZ-ZRP-VHA2, PUHZ-ZRP-VKA3, PUHZ-ZRP-YKA3

	Температура воздуха на входе, °C D.B.	Температура наружного воздуха, °C W.B.											
		-10		-5		0		5		10		15	
		CA	P.C.	CA	P.C.	CA	P.C.	CA	P.C.	CA	P.C.	CA	P.C.
PKA-M35LAL PKA-M35HAL	15	2,604	0,63	2,829	0,70	3,157	0,80	4,141	0,96	4,674	1,07	5,207	1,16
	20	2,501	0,68	2,706	0,75	2,993	0,87	3,998	1,04	4,510	1,16	5,023	1,24
	25	2,419	0,73	2,624	0,81	2,870	0,94	3,772	1,10	4,346	1,24	4,838	1,33
PKA-M50LAL PKA-M50HAL	15	3,175	0,89	3,450	0,98	3,850	1,13	5,050	1,35	5,700	1,50	6,350	1,62
	20	3,050	0,96	3,300	1,05	3,650	1,22	4,875	1,46	5,500	1,62	6,125	1,74
	25	2,950	1,02	3,200	1,14	3,500	1,32	4,600	1,55	5,300	1,73	5,900	1,87
PKA-M60KAL	15	4,445	1,16	4,830	1,27	5,390	1,47	7,070	1,76	7,980	1,96	8,890	2,12
	20	4,270	1,25	4,620	1,37	5,110	1,59	6,825	1,90	7,700	2,12	8,575	2,27
	25	4,130	1,33	4,480	1,49	4,900	1,72	6,440	2,02	7,420	2,26	8,260	2,44
PKA-M71KAL	15	5,080	1,29	5,520	1,42	6,160	1,64	8,080	1,97	9,120	2,19	10,160	2,37
	20	4,880	1,40	5,280	1,53	5,840	1,77	7,800	2,12	8,800	2,37	9,800	2,54
	25	4,720	1,49	5,120	1,66	5,600	1,93	7,360	2,26	8,480	2,53	9,440	2,73
PKA-M100KAL	15	7,112	1,79	7,728	1,98	8,624	2,28	11,312	2,74	12,768	3,04	14,224	3,28
	20	6,832	1,95	7,392	2,13	8,176	2,46	10,920	2,95	12,320	3,28	13,720	3,53
	25	6,608	2,07	7,168	2,31	7,840	2,68	10,304	3,13	11,872	3,51	13,216	3,78

**ПРИМЕЧАНИЯ:**

CA: полная производительность, Вт      P.C.: суммарная потребляемая мощность, кВт

### PKA-M100KAL / PUHZ-P100VKA PUHZ-P100YKA

	Температура воздуха на входе, °C D.B.	Температура наружного воздуха, °C W.B.											
		-10		-5		0		5		10		15	
		CA	P.C.	CA	P.C.	CA	P.C.	CA	P.C.	CA	P.C.	CA	P.C.
PKA-M100KAL	15	7,112	2,05	7,728	2,26	8,624	2,61	11,312	3,13	12,768	3,48	14,224	3,76
	20	6,832	2,23	7,392	2,44	8,176	2,82	10,920	3,38	12,320	3,76	13,720	4,04
	25	6,608	2,37	7,168	2,64	7,840	3,06	10,304	3,58	11,872	4,02	13,216	4,33

**ПРИМЕЧАНИЯ:**

CA: полная производительность, Вт      P.C.: суммарная потребляемая мощность, кВт



## Уровень звукового давления

### Условия измерения

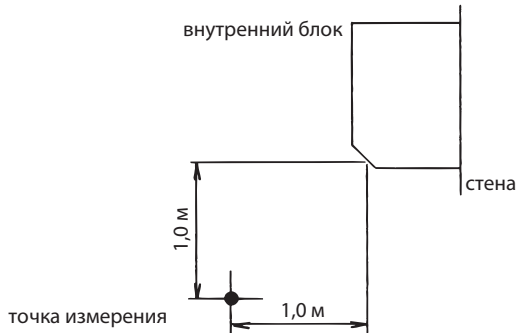

\* Измерения сделаны в безэховой камере.

Уровень шума в безэховой камере  
Скорость вентилятора: низкая - средняя - высокая

	Уровень шума, дБА
<b>PKA-M35/50LAL</b> <b>PKA-M35/50HAL</b>	36 - 40 - 43
<b>PKA-M60/71KAL</b>	39 - 42 - 45
<b>PKA-M100KAL</b>	41 - 45 - 49

### Уровень шума (кривые NC)

#### PKA-M35/50LAL

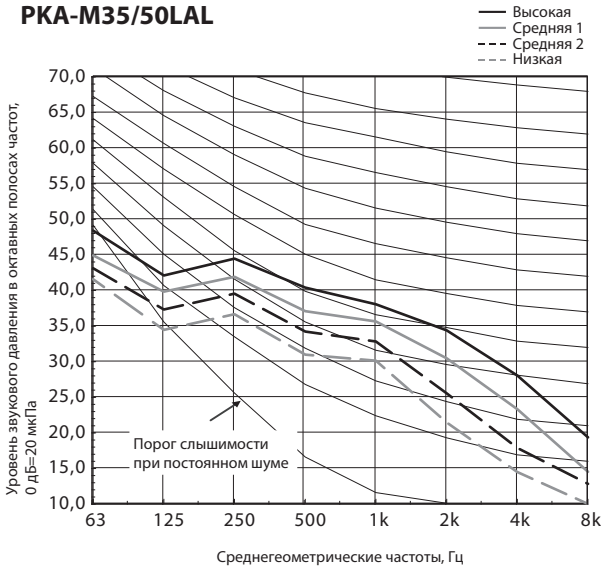

#### PKA-M35/50HAL

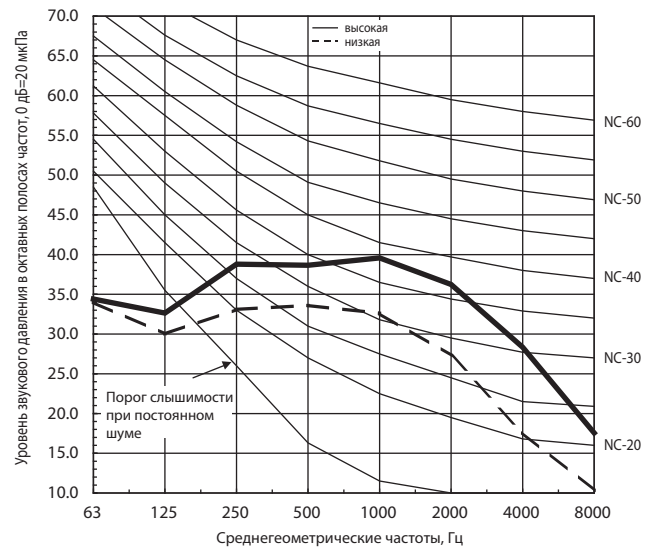

#### PKA-M60/71KAL

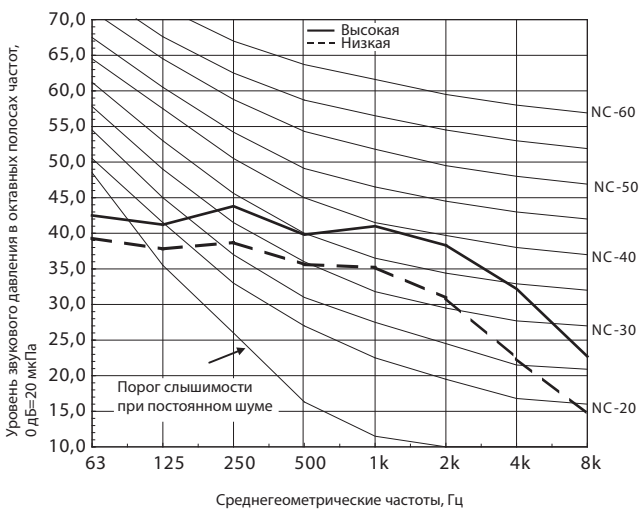

#### PKA-M100KAL

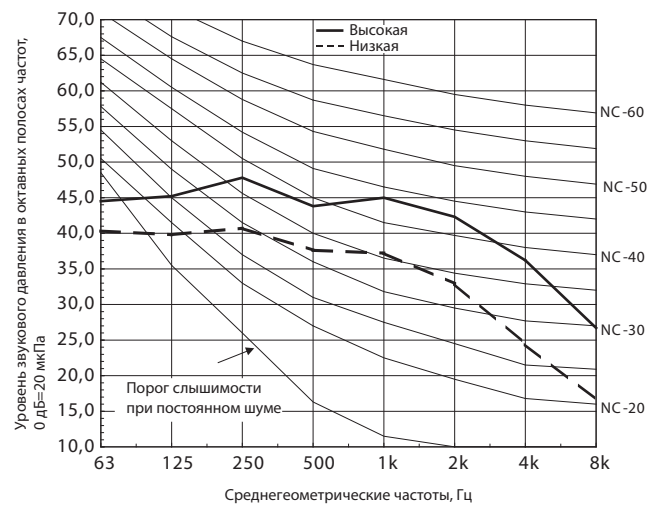





## PKA-M60/71/100KAL

единицы измерения: мм

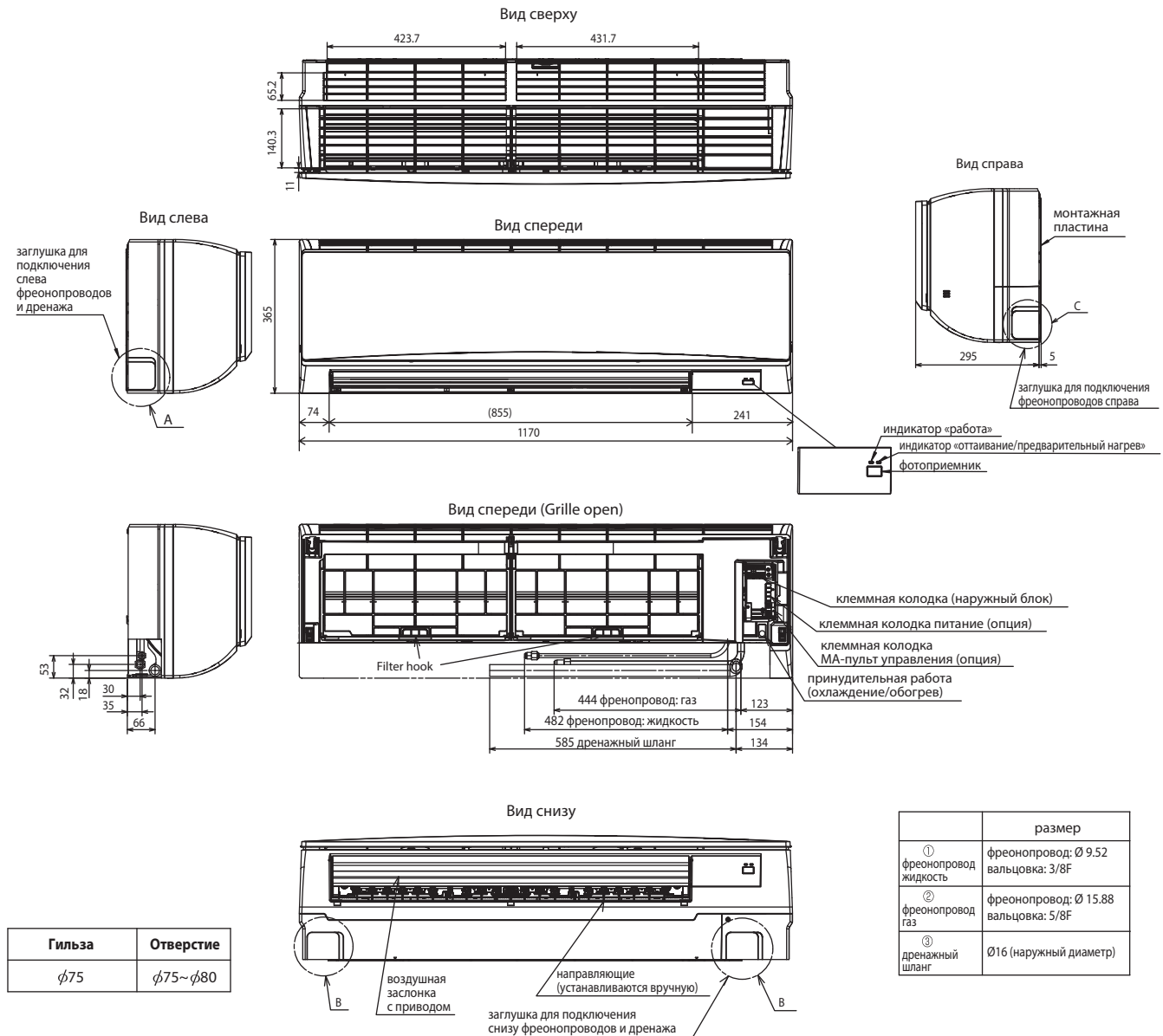

Размеры заглушки

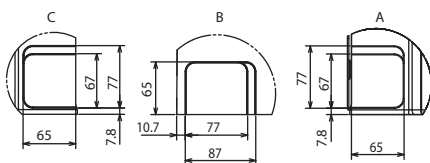

Необходимое пространство для установки внутреннего блока

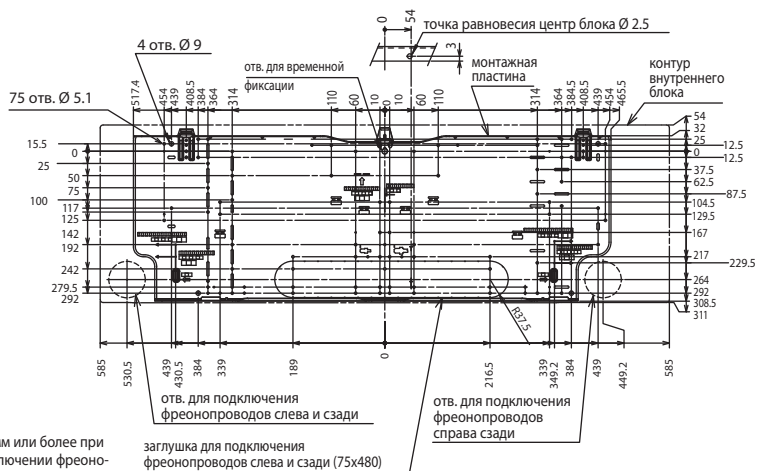
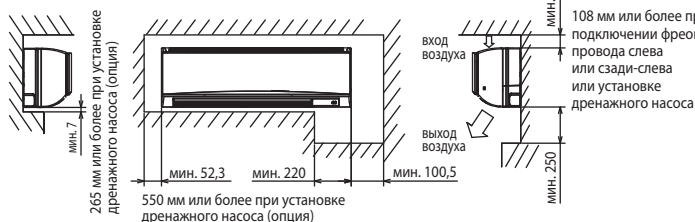

## PKA-M35LAL

## PKA-M50LAL

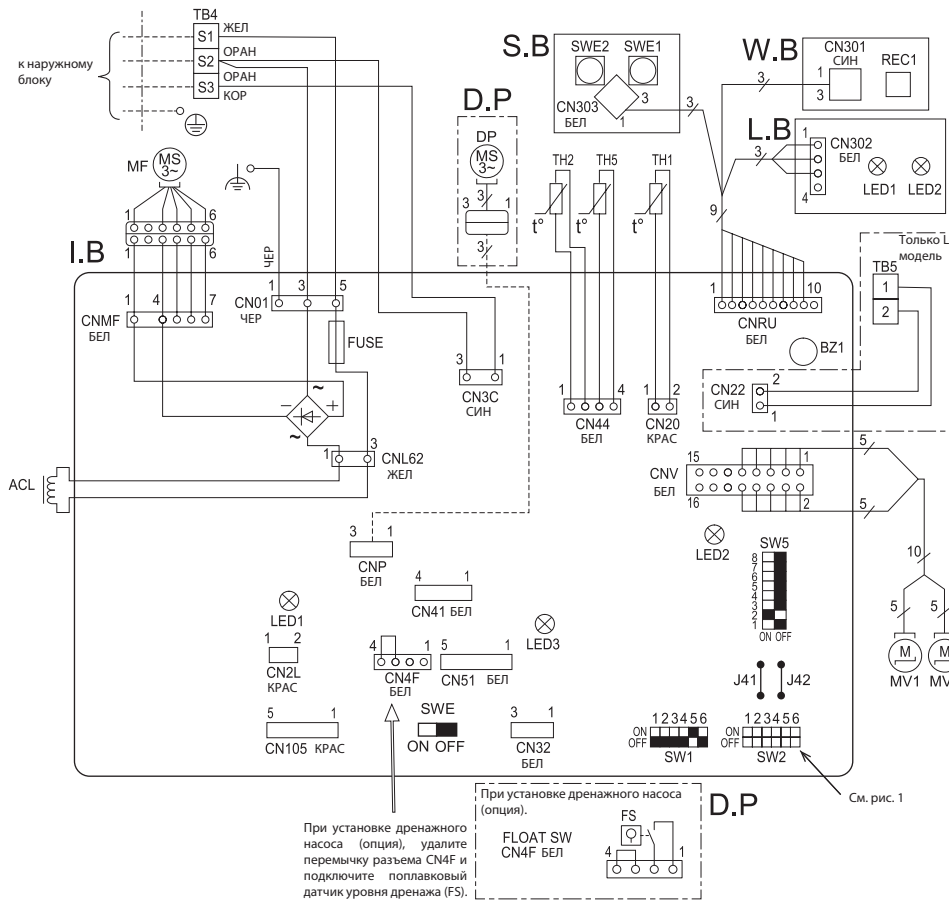

### ПРИМЕЧАНИЯ:

- Используемые обозначения: блок зажимов; разъем.
- При выполнении межблочного соединения (наружный-внутренний блоки) следует строго соблюдать полярность. Соблюдайте соответствие зажимов S1, S2 и S3.
- Поскольку проводка со стороны наружного блока может быть изменена, обязательно проверьте проводку по схеме электрических соединений наружного блока.
- На данной схеме показана проводка межблочной линии связи (230 В), по которой одновременно передается и напряжение питания и интерфейсный сигнал.
  - При раздельном подключении питающей сети к наружному и внутренним блокам, см. рис. 2;
  - При подключении питающей сети смотрите наклейки около данной схемы электрических соединений.

Рис. 1 Черный квадрат (■) указывает положение переключателей.

Модель	SW2	
M35	ON	
	OFF	
M50	ON	
	OFF	

Рис. 2

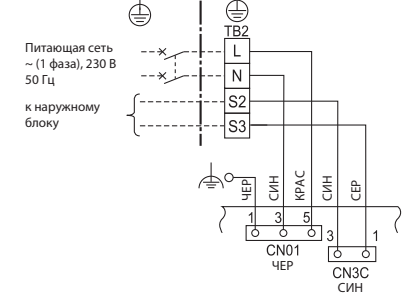

### Условные обозначения

Обозначение	Наименование	Обозначение	Наименование
I.B	Плата управления	TB4	Блок зажимов
BZ1	Звуковой излучатель	TB5	Межблочное соединение
CNP	Разъем	TH1	Термистор
CN2L	Дренажный насос (опция) Питание дренажного насоса (опция)	TH2	Темп. в помещении (0 °C/15 кОм; 25 °C/5,4 кОм)
CN32		Темп. фреонпровода/жидкость (0 °C/15 кОм; 25 °C/5,4 кОм)	
CN41	Лосней	TH5	Темп. конденсатора/испарителя (0 °C/15 кОм; 25 °C/5,4 кОм)
CN4F	Внешнее управление	S.B	Плата переключателей
CN51	НА зажим – А	SWE1	Аварийный режим (нагрев)
CN105	Поплавковое реле. (Дренажный насос (опция))	SWE2	Аварийный режим (охлаждение)
FUSE	Центральное управление	W.B	Плата приемника ИК-сигнала
FUSE	Разъем IT	REC1	Приемник ИК-сигнала
LED1	Предохранитель (3,15 А, 250 В)	L.B	Плата индикации
LED1	Индикатор питания (внутренний блок)	LED1	Индикатор (работа: зеленый)
LED2	Индикатор питания (пульт управления)	LED2	Индикатор (предварительный нагрев: оранжевый)
LED3	Индикатор межблочного обмена данными	ACL	Катушка индуктивности
SW1	Переключатель	ОПЦИИ	
SW2	Выбор модели	D.P	Дренажный насос (комплект)
SW5	Код производительности	FS	Поплавковое реле уровня дренажа.
SW6	Настройка функций	DP	Дренажный насос
SWE	Вентилятор • Дренажный насос (тест. запуск)	TB2	Блок зажимов
MF	Двигатель вентилятора		Питание внутреннего блока и линии передачи данных
MV1	Двигатель верхней направляющей		
MV2	Двигатель нижней направляющей		

### Самодиагностика

1. Информацию о проведении самодиагностики с беспроводного пульта управления смотрите в техническом руководстве.

Код ошибки	Описание	Код ошибки	Описание
P1	Неисправность термистора темп. в помещении (TH1).	PB(Pb)	Неисправность двигателя вентилятора внутреннего блока.
P2	Неисправность термистора на фреонпроводе (жидкость) (TH2).	PL	Неисправность холодильного контура.
P4	Обрыв цепи поплавок датчика реле уровня дренажа (FS).	E0~E5	Ошибка передачи данных между пультом управления и внутренним блоком.
P5	Неисправность дренажного насоса.	E6~EF	Ошибка передачи данных между внутренним блоком и наружным блоком.
P6	Срабатывание защиты от замерзания/перегрева.	FB(Fb)	Неисправность платы управления внутреннего блока.
P8	Ненормальная температура фреонпровода.	U*, F*	Неисправность наружного блока. См. схему электрических подключений наружного блока.
P9	Неисправность термистора темп. фреонпровода/конденсатора/испарителя (TH5).		
PA	Утечка хладагента (холодильный контур).		

## PKA-M35HAL

## PKA-M50HAL

### УСЛОВНЫЕ ОБОЗНАЧЕНИЯ

ОБОЗНАЧЕНИЕ	НАИМЕНОВАНИЕ	ОБОЗНАЧЕНИЕ	НАИМЕНОВАНИЕ
I.B	ПЛАТА УПРАВЛЕНИЯ	M	ЭЛЕКТРОДВИГАТЕЛЬ ВОЗДУШНОЙ ЗАСЛОНКИ
CN105	РАЗЪЕМ	MS	ЭЛЕКТРОДВИГАТЕЛЬ ВЕНТИЛЯТОРА
CN2L	РАЗЪЕМ (ЛОССНЕЙ)	S.W	ПЕЧАТНЫЙ УЗЕЛ ПЕРЕКЛЮЧАТЕЛЕЙ
CN32	РАЗЪЕМ (ВНЕШНЕЕ УПРАВЛЕНИЕ)	SWE2	ПЕРЕКЛЮЧАТЕЛЬ (ПРИНУДИТЕЛЬНАЯ РАБОТА)
CN41	РАЗЪЕМ (НА ЗАЖИМ - A)	TB2	БЛОК ЗАЖИМОВ (ПИТАНИЕ ВНУТРЕННЕГО БЛОКА (ОПЦИЯ))
CN51	РАЗЪЕМ (ЦЕНТРАЛИЗОВАННОЕ УПРАВЛЕНИЕ)	TB4	БЛОК ЗАЖИМОВ (МЕЖБЛОЧНОЕ СОЕДИНЕНИЕ)
CN90	РАЗЪЕМ (ДИСТАНЦИОННЫЙ ПУЛЬТ УПРАВЛЕНИЯ)	TB5	БЛОК ЗАЖИМОВ (СИГНАЛЬНАЯ ЛИНИЯ ПУЛЬТА УПРАВЛЕНИЯ (ОПЦИЯ))
FUSE	ПРЕДОХРАНИТЕЛЬ (3,15 А, 250 В)	TH1	ТЕРМИСТОР ТЕМПЕРАТУРЫ В ПОМЕЩЕНИИ (0 °С/15 кОм, 25 °С/5,4 кОм)
LED1	ИНДИКАТОР ПИТАНИЯ (I.B.)	TH2	ТЕРМИСТОР НА ФРЕОНОПРОВОДЕ (ЖИДКОСТЬ) (0 °С/15 кОм, 25 °С/5,4 кОм)
LED2	ИНДИКАТОР ПИТАНИЯ (R.B.)	TH5	ТЕРМИСТОР (КОНДЕНСАТОР/ИСПАРИТЕЛЬ) (0 °С/15 кОм, 25 °С/5,4 кОм)
LED3	ИНДИКАТОР ОБМЕНА ДАННЫМИ (НАРУЖНОЙ-ВНУТРЕННИЙ БЛОКИ)	W.B	ПЛАТА ПРИЕМНИКА ИК-СИГНАЛОВ
SW1	DIR-ПЕРЕКЛЮЧАТЕЛЬ (ВЫБОР МОДЕЛИ) ( см. Таблица 1)	LED1	ИНДИКАТОР (РАБОТА): ЗЕЛЕННЫЙ
SW2	DIR-ПЕРЕКЛЮЧАТЕЛЬ (КОД ПРОИЗВОДИТЕЛЬНОСТИ) ( см. Таблица 2)	LED2	ИНДИКАТОР (ПРЕДВАРИТЕЛЬНЫЙ НАГРЕВ): ОРАНЖЕВЫЙ
SWE	ПЕРЕКЛЮЧАТЕЛЬ (ПРИНУДИТЕЛЬНОЕ ВКЛЮЧЕНИЕ)	REC1	ПРИЕМНИК ИК-СИГНАЛОВ
X1	РЕЛЕ (ДРЕНАЖНЫЙ НАСОС (ОПЦИЯ))	DCL	КАТУШКА ИНДУКТИВНОСТИ
CNP	ПИТАНИЕ ОПЦИОННОГО ДРЕНАЖНОГО НАСОСА (ДРЕНАЖНЫЙ НАСОС (ОПЦИЯ))	DP	ДРЕНАЖНЫЙ НАСОС (ОПЦИЯ)
CN4F	РАЗЪЕМ ПОПЛАВКА (ДРЕНАЖНЫЙ НАСОС (ОПЦИЯ))	FS	ПОПЛАВОК (ОПЦИЯ)
R.B	ПЛАТА ПРОВОДНОГО ПУЛЬТА УПРАВЛЕНИЯ (ОПЦИЯ)		
TB6	БЛОК ЗАЖИМОВ (СИГНАЛЬНАЯ ЛИНИЯ ПУЛЬТА УПРАВЛЕНИЯ)		

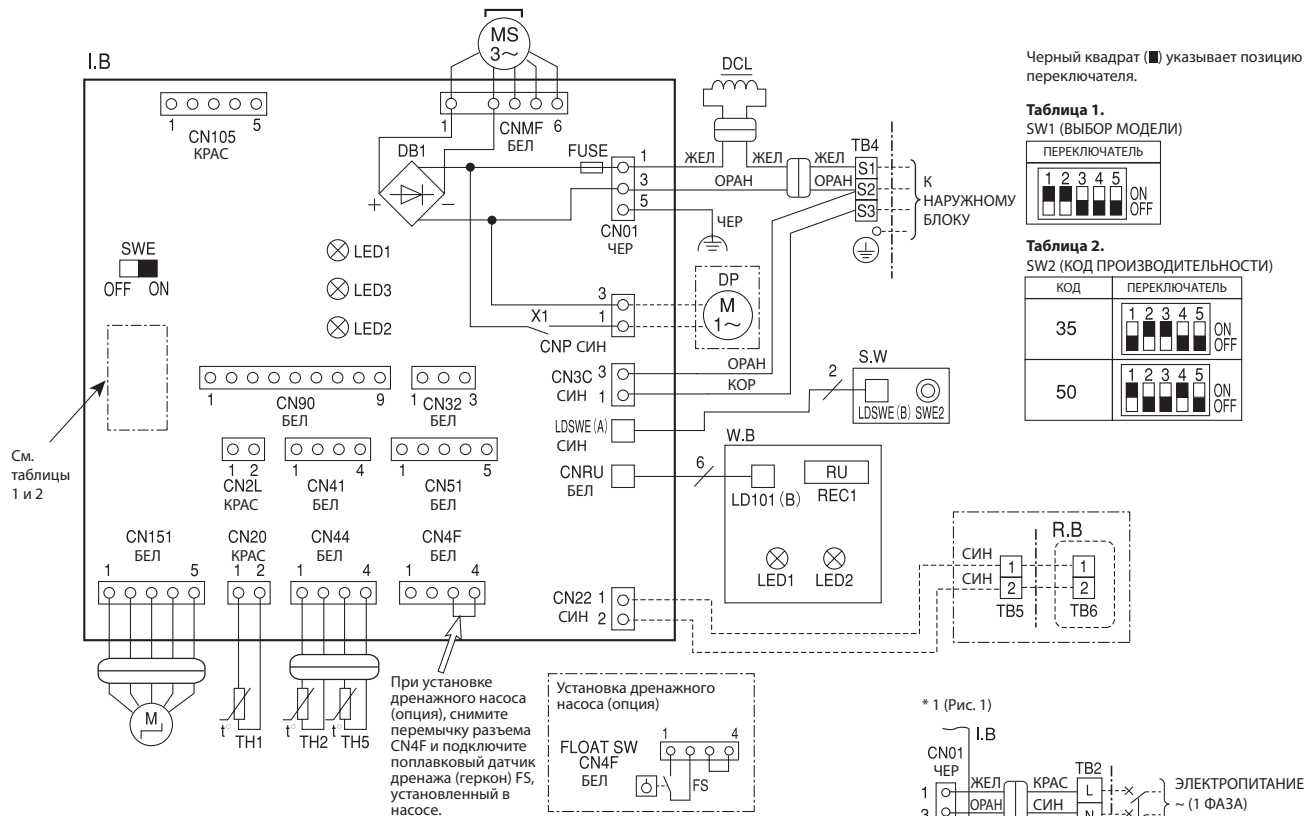

### Примечания:

- Используемые обозначения: – разъем, – блок зажимов.
- Межблочное соединение (наружный-внутренний) следует производить при строгом соблюдении полярности, соблюдайте соответствие зажимов S1, S2, S3.
- Подключение электропитания наружного блока показано в соответствующем разделе.
- По межблочной линии связи одновременно передается и напряжение питания и интерфейсный сигнал.

\*1: При раздельном подключении электропитания к наружному и внутренним блокам, см. рисунок 1.

\*2: При подключении электропитания обратите внимание на наклейки около электрической схемы.

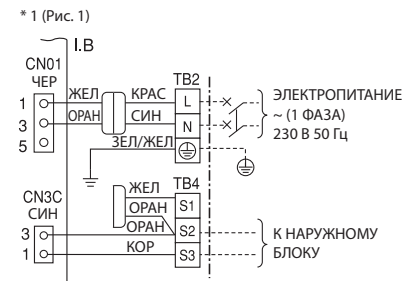

## PKA-M60KAL-ER.TH

## PKA-M71KAL-ER.TH

## PKA-M100KAL-ER.TH

### УСЛОВНЫЕ ОБОЗНАЧЕНИЯ

ОБОЗНАЧЕНИЕ	НАИМЕНОВАНИЕ	ОБОЗНАЧЕНИЕ	НАИМЕНОВАНИЕ
I.B	ПЛАТА УПРАВЛЕНИЯ	M	ЭЛЕКТРОДВИГАТЕЛЬ ВОЗДУШНОЙ ЗАСЛОНКИ
CNP	ПИТАНИЕ ОПЦИОННОГО ДРЕНАЖНОГО НАСОСА (ДРЕНАЖНЫЙ НАСОС (ОПЦИЯ))	MS	ЭЛЕКТРОДВИГАТЕЛЬ ВЕНТИЛЯТОРА
CN105	РАЗЪЕМ	S.W	ПЕЧАТНЫЙ УЗЕЛ ПЕРЕКЛЮЧАТЕЛЕЙ
CN2L	РАЗЪЕМ (ЛОССНЕЙ)	SWE2	ПЕРЕКЛЮЧАТЕЛЬ (ПРИНУДИТЕЛЬНАЯ РАБОТА)
CN32	РАЗЪЕМ (ВНЕШНЕЕ УПРАВЛЕНИЕ)	TB2	БЛОК ЗАЖИМОВ (ПИТАНИЕ ВНУТРЕННЕГО БЛОКА (ОПЦИЯ))
CN41	РАЗЪЕМ (НА ЗАЖИМ - А)	TB4	БЛОК ЗАЖИМОВ (МЕЖБЛОЧНОЕ СОЕДИНЕНИЕ)
CN4F	РАЗЪЕМ ПОПЛАВКА (ДРЕНАЖНЫЙ НАСОС (ОПЦИЯ))	TB5	БЛОК ЗАЖИМОВ (СИГНАЛЬНАЯ ЛИНИЯ ПУЛЬТА УПРАВЛЕНИЯ (ОПЦИЯ))
CN51	РАЗЪЕМ (ЦЕНТРАЛИЗОВАННОЕ УПРАВЛЕНИЕ)	TH1	ТЕРМИСТОР ТЕМПЕРАТУРЫ В ПОМЕЩЕНИИ (0 °C/15 кОм, 25 °C/5,4 кОм)
CN90	РАЗЪЕМ (ДИСТАНЦИОННЫЙ ПУЛЬТ УПРАВЛЕНИЯ)	TH2	ТЕРМИСТОР НА ФРЕОНОПРОВОДЕ (ЖИДКОСТЬ) (0 °C/15 кОм, 25 °C/5,4 кОм)
FUSE	ПРЕДОХРАНИТЕЛЬ (3,15 А, 250 В)	TH5	ТЕРМИСТОР (КОНДЕНСАТОР/ИСПАРИТЕЛЬ) (0 °C/15 кОм, 25 °C/5,4 кОм)
LED1	ИНДИКАТОР ПИТАНИЯ (Л.В.)	W.B	ПЛАТА ПРИЕМНИКА ИК-СИГНАЛОВ
LED2	ИНДИКАТОР ПИТАНИЯ (Р.В.)	LED1	ИНДИКАТОР (РАБОТА); ЗЕЛЕНЫЙ
LED3	ИНДИКАТОР ОБМЕНА ДАННЫМИ (НАРУЖ.-ВНУТРЕН.)	LED2	ИНДИКАТОР (ПРЕДВАРИТЕЛЬНЫЙ НАГРЕВ); ОРАНЖЕВЫЙ
SW1	DIP-ПЕРЕКЛЮЧАТЕЛЬ (ВЫБОР МОДЕЛИ) ( см. Таблица 1)	REC1	ПРИЕМНИК ИК-СИГНАЛОВ
SW2	DIP-ПЕРЕКЛЮЧАТЕЛЬ (КОД ПРОИЗВОДИТЕЛЬНОСТИ) ( см. Таблица 2)	DCL	КАТУШКА ИНДУКТИВНОСТИ
SWE	ПЕРЕКЛЮЧАТЕЛЬ (ПРИНУДИТЕЛЬНОЕ ВКЛЮЧЕНИЕ)	DP	ДРЕНАЖНЫЙ НАСОС (ОПЦИЯ)
X1	РЕЛЕ (ДРЕНАЖНЫЙ НАСОС (ОПЦИЯ))	FS	ПОПЛАВОК (ОПЦИЯ)
R.B	ПЛАТА ПРОВОДНОГО ПУЛЬТА УПРАВЛЕНИЯ (ОПЦИЯ)		
TB6	БЛОК ЗАЖИМОВ (СИГНАЛЬНАЯ ЛИНИЯ ПУЛЬТА УПРАВЛЕНИЯ)		

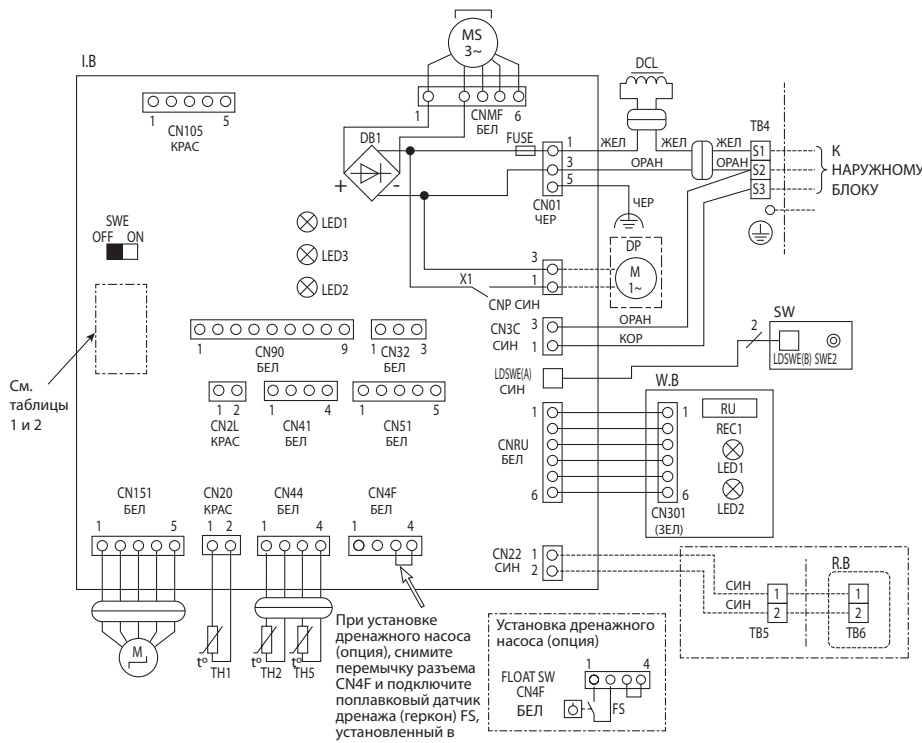

**Таблица 1.**  
SW1 (ВЫБОР МОДЕЛИ)

ПЕРЕКЛЮЧАТЕЛЬ
1 2 3 4 5 ON OFF

**Таблица 2.**  
SW2 (КОД ПРОИЗВОДИТЕЛЬНОСТИ)

КОД	ПЕРЕКЛЮЧАТЕЛЬ	КОД	ПЕРЕКЛЮЧАТЕЛЬ	КОД	ПЕРЕКЛЮЧАТЕЛЬ
60	1 2 3 4 5 ON OFF	71	1 2 3 4 5 ON OFF	100	1 2 3 4 5 ON OFF

Черный квадрат (■) указывает позицию переключателя.

- Примечания:**
- Используемые обозначения:  
○ ○ ○ – разъем, □ □ □ – блок зажимов.  
 Межблочное соединение (наружный - внутренний) следует производить при строгом соблюдении полярности, соблюдайте соответствие зажимов S1, S2, S3.
  - Подключение электропитания наружного блока показано в соответствующем разделе.
  - По межблочной линии связи одновременно передается и напряжение питания и интерфейсный сигнал.
- \*1: При раздельном подключении электропитания к наружному и внутренним блокам, см. рисунок 1.  
 \*2: При подключении электропитания обратите внимание на наклейки около электрической схемы.

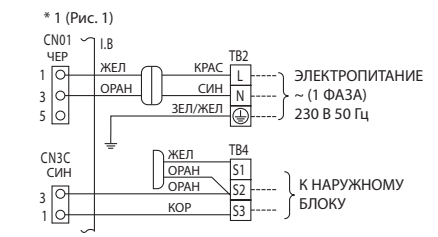



единицы измерения: мм

## PKA-M35/50LAL

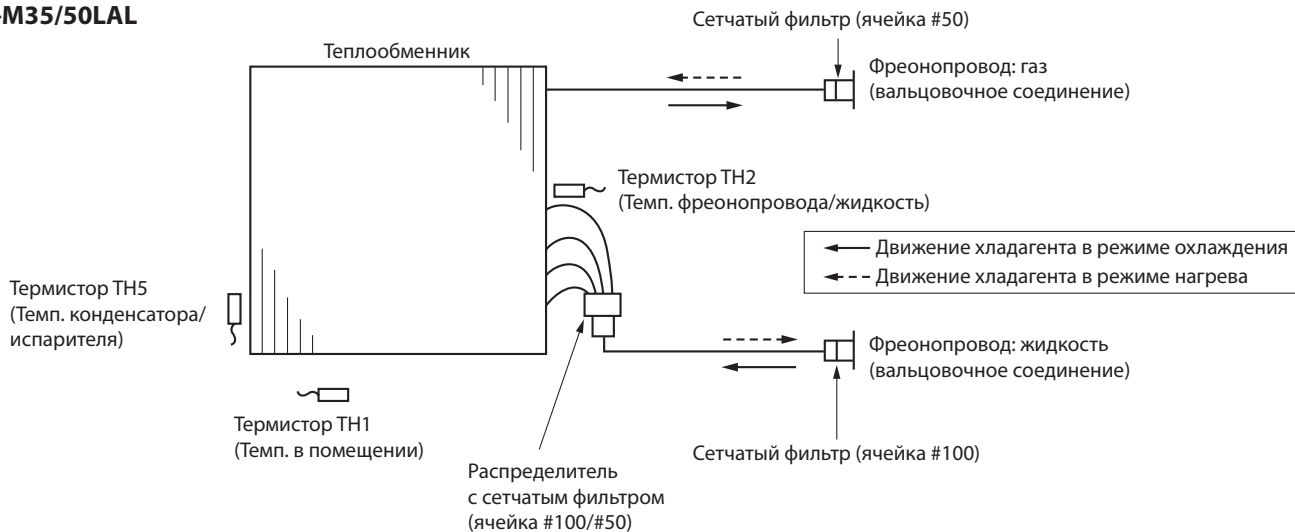

## PKA-M35/50HAL

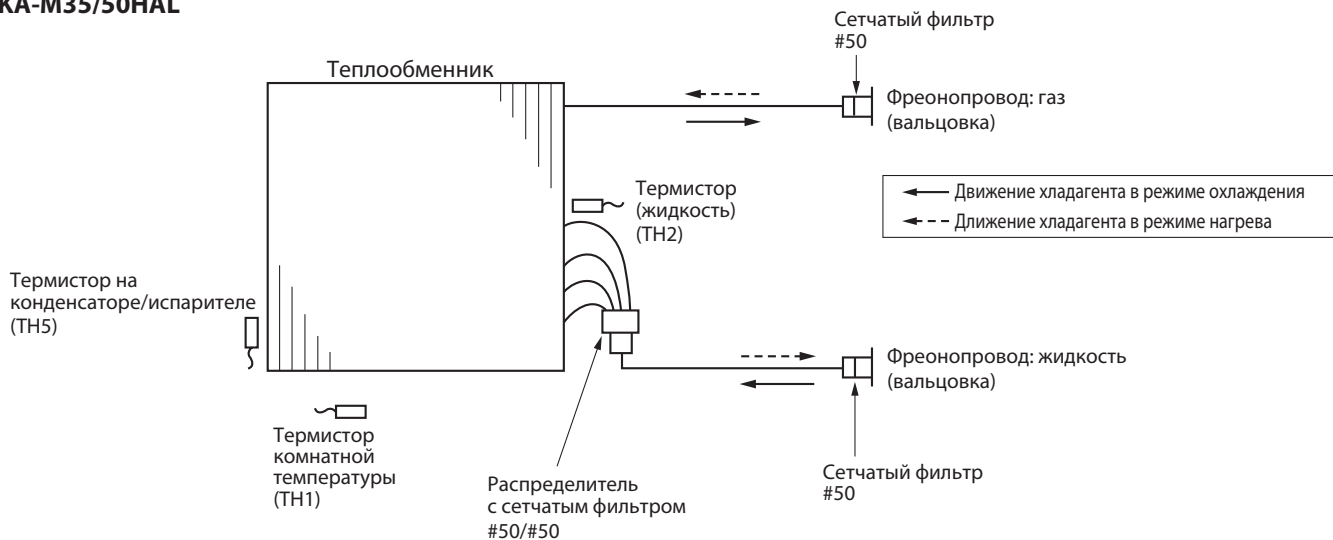

## PKA-M60/71/100KAL

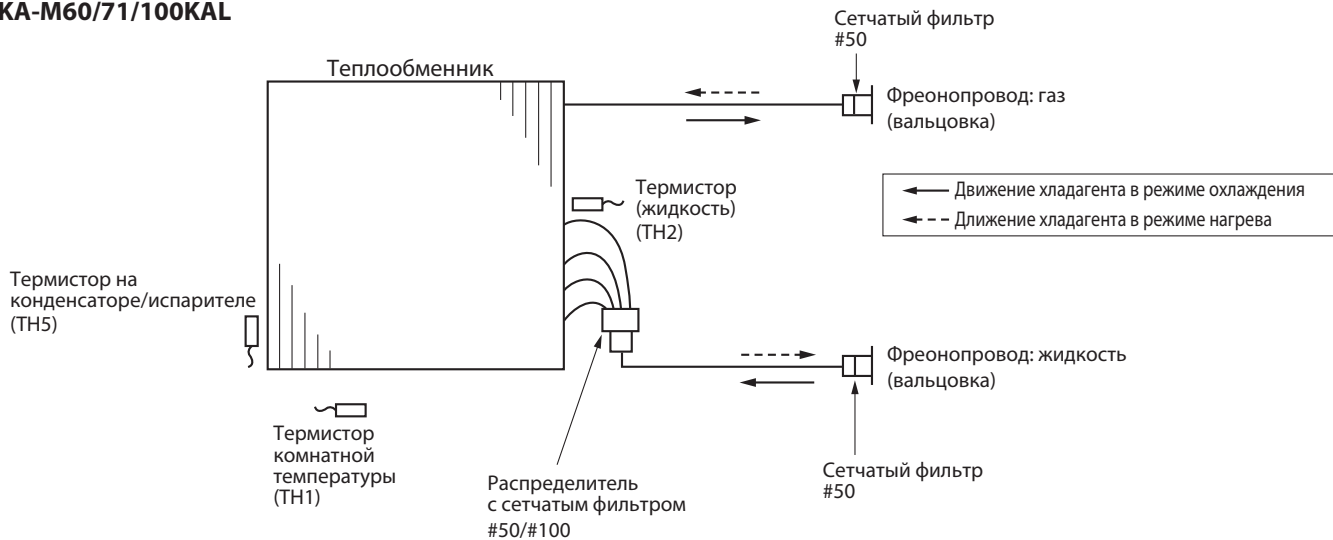

Наименование	Способ проверки и параметры																	
Термистор комнатной температуры (TH1) Термистор на трубопроводе (TH2) Термистор «конденсация/испарение» (TH5)	Отключите разъем и измерьте сопротивление тестером. (окружающая температура 10 ~ 30 °C) <table border="1" style="margin-top: 10px;"> <thead> <tr> <th>Исправен</th> <th>Неисправен</th> </tr> </thead> <tbody> <tr> <td>4,3 ~ 9,6 кОм</td> <td>замыкание или обрыв</td> </tr> </tbody> </table> (См. пункт «Температурная зависимость сопротивления термисторов»)	Исправен	Неисправен	4,3 ~ 9,6 кОм	замыкание или обрыв													
Исправен	Неисправен																	
4,3 ~ 9,6 кОм	замыкание или обрыв																	
Двигатель направляющей (MV) (только PKA-M35/50LAL) 	Измерьте сопротивление между зажимами тестером. (При окружающей температуре 25 °C.) <table border="1" style="margin-top: 10px;"> <thead> <tr> <th colspan="4">Исправен</th> </tr> </thead> <tbody> <tr> <td>10 – 9 КРАС – ГОЛ</td> <td>10 – 8 КРАС – ГОЛ</td> <td>10 – 7 КРАС – ГОЛ</td> <td>10 – 6 КРАС – ГОЛ</td> </tr> <tr> <td colspan="4" style="text-align: center;">300 Ом ± 7 %</td> </tr> </tbody> </table>	Исправен				10 – 9 КРАС – ГОЛ	10 – 8 КРАС – ГОЛ	10 – 7 КРАС – ГОЛ	10 – 6 КРАС – ГОЛ	300 Ом ± 7 %								
Исправен																		
10 – 9 КРАС – ГОЛ	10 – 8 КРАС – ГОЛ	10 – 7 КРАС – ГОЛ	10 – 6 КРАС – ГОЛ															
300 Ом ± 7 %																		
Двигатель нижней направляющей (MV2) (только PKA-M35/50LAL) 	Измерьте сопротивление между зажимами тестером. (При окружающей температуре 25 °C.) <table border="1" style="margin-top: 10px;"> <thead> <tr> <th colspan="4">Исправен</th> </tr> </thead> <tbody> <tr> <td>5 – 4 КРАС – ГОЛ</td> <td>5 – 3 КРАС – ГОЛ</td> <td>5 – 2 КРАС – ГОЛ</td> <td>5 – 1 КРАС – ГОЛ</td> </tr> <tr> <td colspan="4" style="text-align: center;">300 Ом ± 26,3 Ом</td> </tr> </tbody> </table>	Исправен				5 – 4 КРАС – ГОЛ	5 – 3 КРАС – ГОЛ	5 – 2 КРАС – ГОЛ	5 – 1 КРАС – ГОЛ	300 Ом ± 26,3 Ом								
Исправен																		
5 – 4 КРАС – ГОЛ	5 – 3 КРАС – ГОЛ	5 – 2 КРАС – ГОЛ	5 – 1 КРАС – ГОЛ															
300 Ом ± 26,3 Ом																		
Электродвигатель направляющей (MV) (PKA-M-HAL, PKA-M-KAL) 	Измерьте сопротивление между клеммами с помощью тестера. <table border="1" style="margin-top: 10px;"> <thead> <tr> <th colspan="4">Исправен</th> <th rowspan="2">Неисправен замыкание или обрыв</th> </tr> <tr> <th>①-② КОР-КРА</th> <th>①-③ КОР-ОРА</th> <th>①-④ КОР-ЖЕЛ</th> <th>①-⑤ КОР-ЗЕЛ</th> </tr> </thead> <tbody> <tr> <td>PKA-M35/50HAL</td> <td colspan="2">350 Ом ± 7%</td> <td>при темп. 25 °C</td> </tr> <tr> <td>PKA-M60/71/100KAL</td> <td colspan="2">250 Ом ± 7%</td> <td>при темп. 20 °C</td> </tr> </tbody> </table>	Исправен				Неисправен замыкание или обрыв	①-② КОР-КРА	①-③ КОР-ОРА	①-④ КОР-ЖЕЛ	①-⑤ КОР-ЗЕЛ	PKA-M35/50HAL	350 Ом ± 7%		при темп. 25 °C	PKA-M60/71/100KAL	250 Ом ± 7%		при темп. 20 °C
Исправен				Неисправен замыкание или обрыв														
①-② КОР-КРА	①-③ КОР-ОРА	①-④ КОР-ЖЕЛ	①-⑤ КОР-ЗЕЛ															
PKA-M35/50HAL	350 Ом ± 7%		при темп. 25 °C															
PKA-M60/71/100KAL	250 Ом ± 7%		при темп. 20 °C															
Электродвигатель вентилятора (MF)	См. методику проверки электродвигателя вентилятора (MF).																	

### Температурная зависимость сопротивления термисторов

**Термисторы для низких температур**

Термистор комнатной температуры (TH1)  
 Термистор на трубопроводе (TH2)  
 Термистор «конденсация/испарение» (TH5)

Термистор R<sub>0</sub> = 15 кОм ± 3%  
 Константа B = 3480 ± 2%

$$R_t = 15 \exp \left\{ 3480 \left( \frac{1}{273+t} - \frac{1}{273} \right) \right\}$$

0 °C	15 кОм
10 °C	9,6 кОм
20 °C	6,3 кОм
25 °C	5,4 кОм
30 °C	4,3 кОм
40 °C	3,0 кОм

Термистор для низких температур

## Проверка электродвигателя вентилятора

### Примечания

- 1) На разъеме CNMF электродвигателя присутствует высокое напряжение. Соблюдайте меры предосторожности при ремонте блока.
- 2) Не отсоединяйте разъем электродвигателя при включенном питании внутреннего блока. Это может привести к выходу из строя электродвигателя и платы управления.

Симптом неисправности: двигатель не вращается.

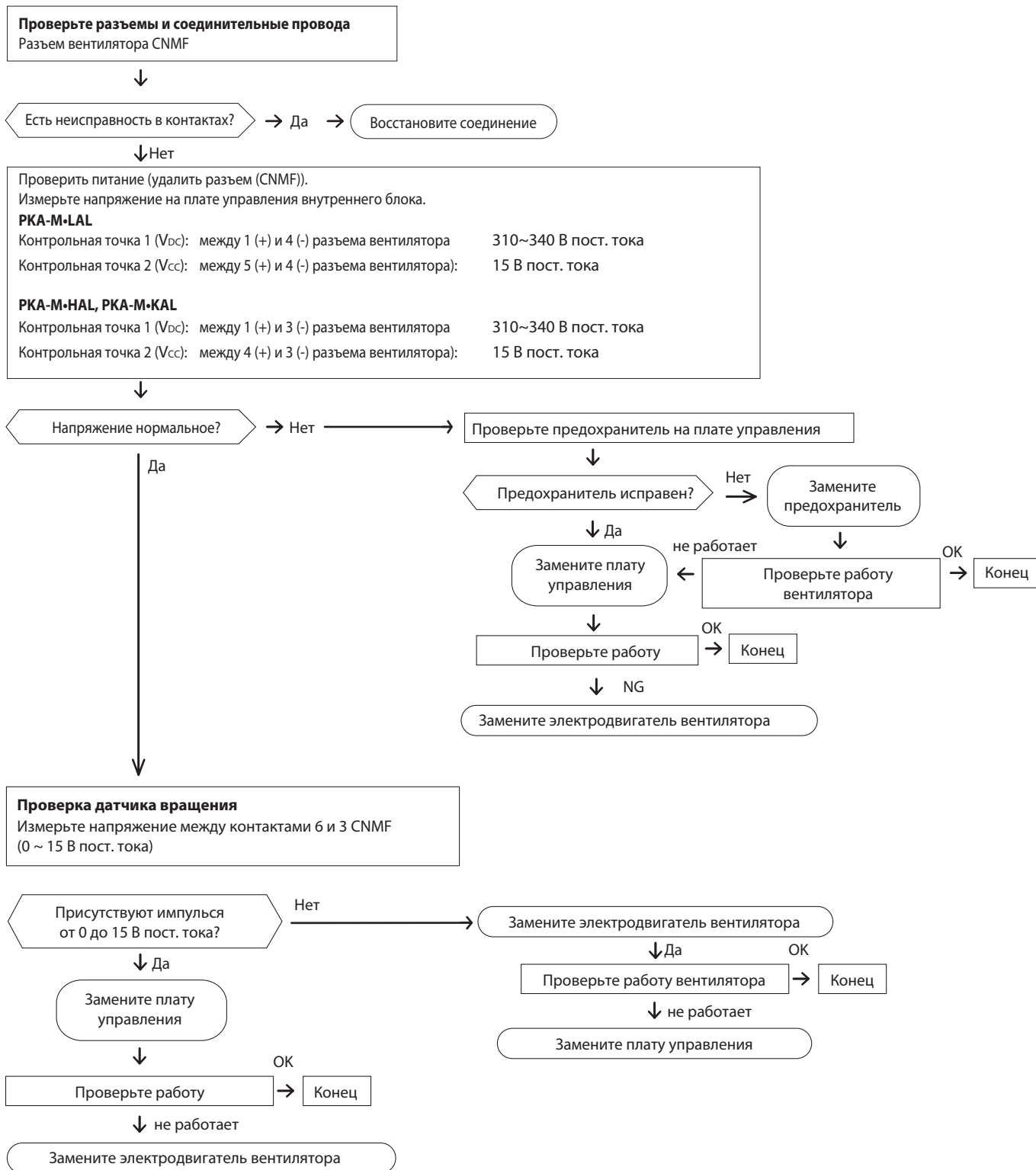

**Проверка датчика вращения**  
Измерьте напряжение между контактами 6 и 3 CNMF  
(0 ~ 15 В пост. тока)

Присутствуют импульсы от 0 до 15 В пост. тока?

→ Нет →

Замените электродвигатель вентилятора

Замените плату управления

Проверьте работу

→ ОК →

Конец

Замените электродвигатель вентилятора

Проверьте работу вентилятора

→ ОК →

Конец

Замените плату управления

Симптом: Вентилятора не останавливается при нажатии кнопки ОТКЛ. на пульте дистанционного управления. Вентилятор включается при включении автоматического выключателя.

Причина: Dip-переключатель SWE (аварийный режим) на плате управления внутреннего блока находится в положении ON (ВКЛ.). Проверьте положение dip-переключателя SWE. Установите его в положение OFF (ОТКЛ.).

## PKA-M35/50LAL

### Плата управления внутреннего блока

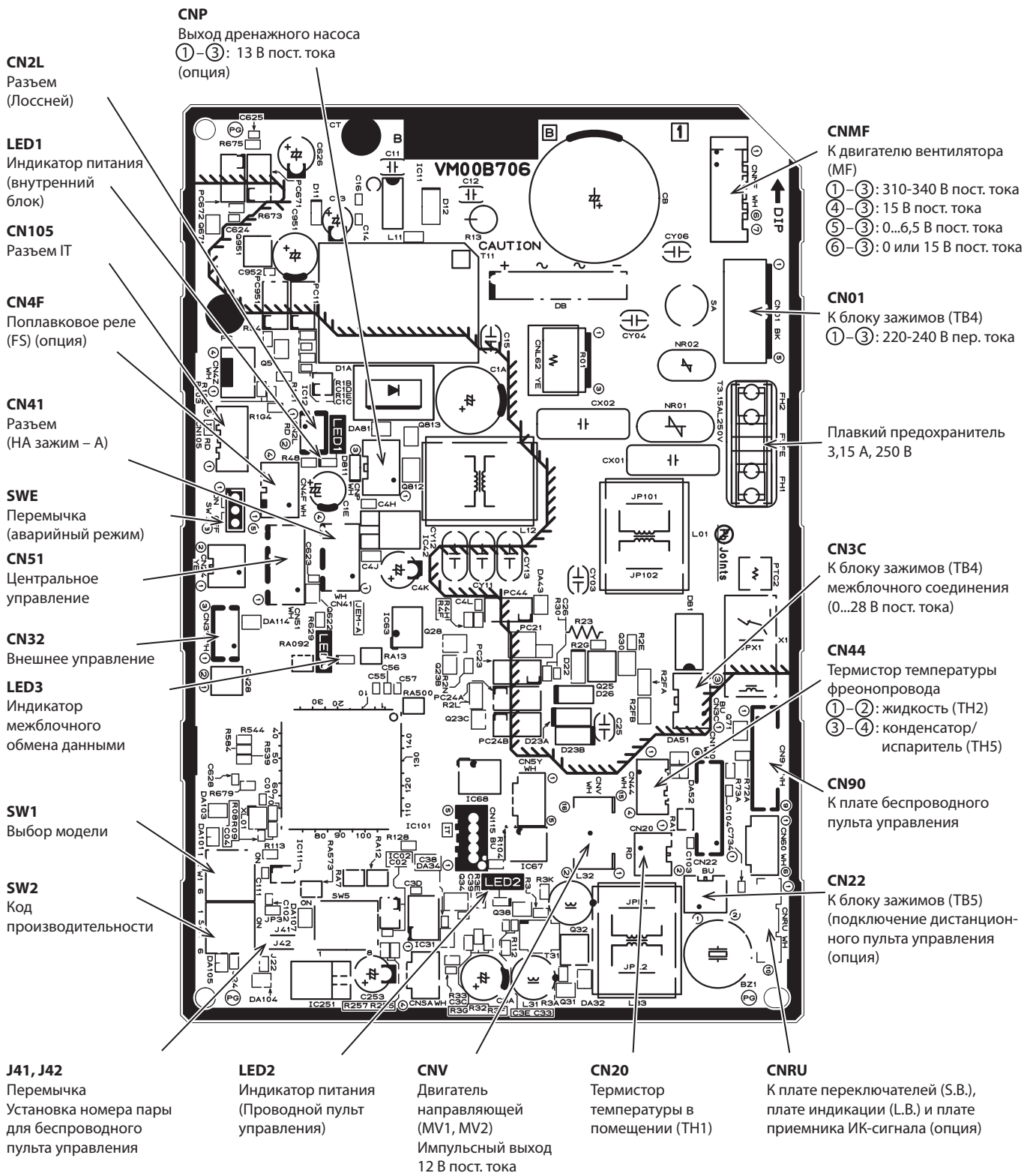

## PKA-M35/50HAL PKA-M60/71/100KAL

### Плата управления

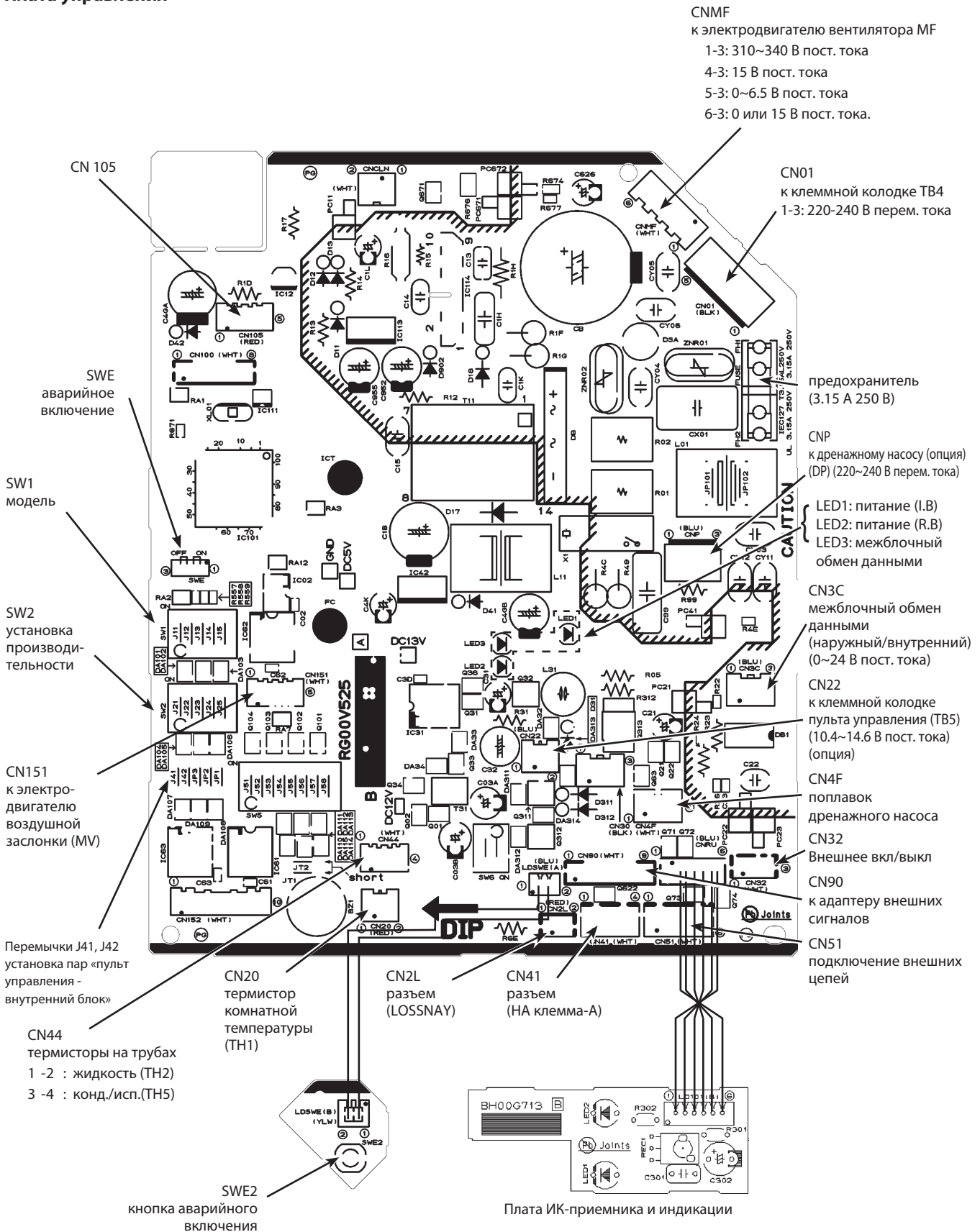

Переключатели и перемычки позволяют модифицировать сервисную плату для использования в конкретной модели.

SW1 и SW2 установлены только на сервисных платах.

Параметры «модель» и «производительность» сохраняются в энергонезависимой памяти микроконтроллера внутреннего блока.

Обозначение: перемычка установлена — ○, удалена — ×  
 Черный квадрат (■) указывает положение контакта dip-переключателя.

Наименование	Назначение	Положение переключателей и перемычек	Примечание																	
SW1	установка модели	<table border="1"> <tr> <td>Модель</td> <td>Установка</td> </tr> <tr> <td>PKA-M-LAL</td> <td> </td> </tr> <tr> <td>Модель</td> <td>Установка</td> </tr> <tr> <td>PKA-M-HAL PKA-M-KAL</td> <td> </td> </tr> </table>	Модель	Установка	PKA-M-LAL		Модель	Установка	PKA-M-HAL PKA-M-KAL											
Модель	Установка																			
PKA-M-LAL																				
Модель	Установка																			
PKA-M-HAL PKA-M-KAL																				
SW2	установка производительности	<table border="1"> <tr> <td>модель</td> <td>положение переключателя</td> </tr> <tr> <td>PKA-M35LAL</td> <td> </td> </tr> <tr> <td>PKA-M50LAL</td> <td> </td> </tr> <tr> <td>PKA-M35HAL</td> <td> </td> </tr> <tr> <td>PKA-M50HAL</td> <td> </td> </tr> <tr> <td>PKA-M60KAL</td> <td> </td> </tr> <tr> <td>PKA-M71KAL</td> <td> </td> </tr> <tr> <td>PKA-M100KAL</td> <td> </td> </tr> </table>	модель	положение переключателя	PKA-M35LAL		PKA-M50LAL		PKA-M35HAL		PKA-M50HAL		PKA-M60KAL		PKA-M71KAL		PKA-M100KAL			
модель	положение переключателя																			
PKA-M35LAL																				
PKA-M50LAL																				
PKA-M35HAL																				
PKA-M50HAL																				
PKA-M60KAL																				
PKA-M71KAL																				
PKA-M100KAL																				
J41 J42	номер пары: «пульт управления - внутренний блок»	<table border="1"> <thead> <tr> <th rowspan="2">Установлен номер на пульте</th> <th colspan="2">Перемычки</th> </tr> <tr> <th>J41</th> <th>J42</th> </tr> </thead> <tbody> <tr> <td>0</td> <td>○</td> <td>○</td> </tr> <tr> <td>1</td> <td>×</td> <td>○</td> </tr> <tr> <td>2</td> <td>○</td> <td>×</td> </tr> <tr> <td>3 ~ 9</td> <td>×</td> <td>×</td> </tr> </tbody> </table>	Установлен номер на пульте	Перемычки		J41	J42	0	○	○	1	×	○	2	○	×	3 ~ 9	×	×	Заводская настройка: пульт управления - «0», плата управления внутреннего блока - J41 и J42 установлены.  Функция применяется для индивидуального управления внутренними блоками в одном помещении с ИК-пультов управления. Предусмотрена возможность задания четырех различных пар.
Установлен номер на пульте	Перемычки																			
	J41	J42																		
0	○	○																		
1	×	○																		
2	○	×																		
3 ~ 9	×	×																		
JP3 PKA-M-HAL PKA-M-KAL	тип платы управления внутреннего блока	<table border="1"> <thead> <tr> <th>Тип платы управления</th> <th>JP3</th> </tr> </thead> <tbody> <tr> <td>установлена в блок</td> <td>○</td> </tr> <tr> <td>запчасть</td> <td>○</td> </tr> </tbody> </table>	Тип платы управления	JP3	установлена в блок	○	запчасть	○	○ Перемычка установлена × Перемычка удалена											
Тип платы управления	JP3																			
установлена в блок	○																			
запчасть	○																			

### Настройка функций внутреннего блока с пульта управления

Каждую функцию можно настроить при необходимости с помощью пульта дистанционного управления. Настройка функции для каждого внутреннего блока может быть выполнена только с дистанционного пульта управления.

1. Функции доступны при установке номера блока «Grp.» (Группа). См. Инструкцию по обслуживанию, прилагаемую к каждому наружному блоку.
2. Функции доступны при установке номеров внутреннего блока 1...4 или «All» (Все). (07 в случае беспроводного пульта дистанционного управления.)

Функция	Установки	№ режима	№ настройки	Заводская настройка	Установка
Индикация замены фильтра	100 часов	07	1	○	
	2500 часов		2		
	Индикация замены фильтра не отображается.		3		
Скорость вентилятора	Малозумный	08	1	—	
	Стандарт		2	○	
	Высокий потолок		3	—	
Скорость вентилятора во время работы в режиме охлаждения с выключенным термостатом	Настройка скорости вентилятора	27	1		
	Остановка		2		
	Сверхнизкая		3	○	



## Распределение температуры

### PKA-M50LAL

Режим охлаждения

Направление воздушного потока: горизонтальное

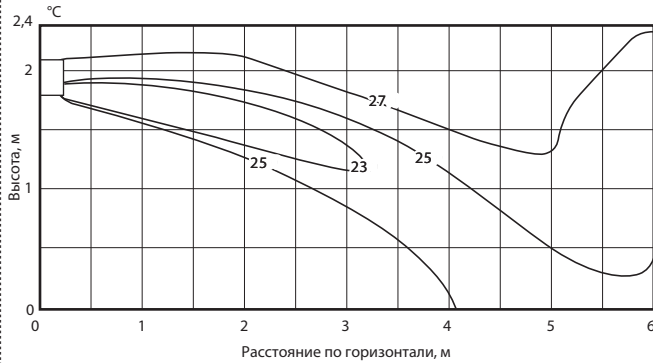

Режим нагрева

Направление воздушного потока: вертикальное (вниз)

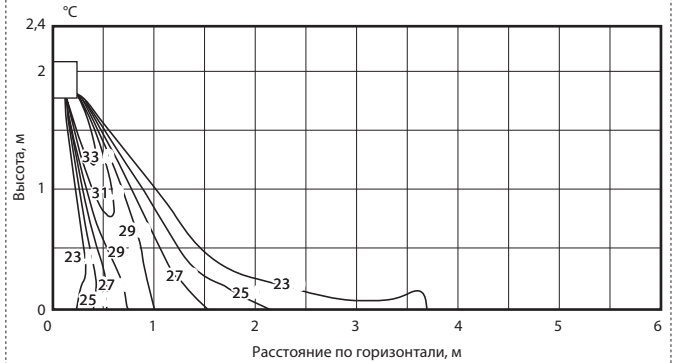

### PKA-M50HAL

Режим: охлаждение воздуха

Целевая температура: 27 °C

Направление потока: горизонтальное

Скорость вентилятора: высокая



Режим: нагрев воздуха

Целевая температура: 20 °C

Направление потока: вертикальное (вниз)

Скорость вентилятора: высокая



### PKA-M100KAL

Режим: охлаждение воздуха

Целевая температура: 27 °C

Направление потока: горизонтальное

Скорость вентилятора: высокая



Режим: нагрев воздуха

Целевая температура: 20 °C

Направление потока: вертикальное (вниз)

Скорость вентилятора: высокая



Примечание: Данные эпюры показывают типичное распределение воздушных потоков при указанных условиях. В реальном помещении распределение потоков может отличаться из-за температурных условий, высоты потолка, тепловой нагрузки, препятствий и др.

## Распределение скорости воздушного потока

### PKA-M50LAL

Режим вентиляции

Направление воздушного потока: горизонтальное



Режим вентиляции

Направление воздушного потока: вертикальное (вниз)

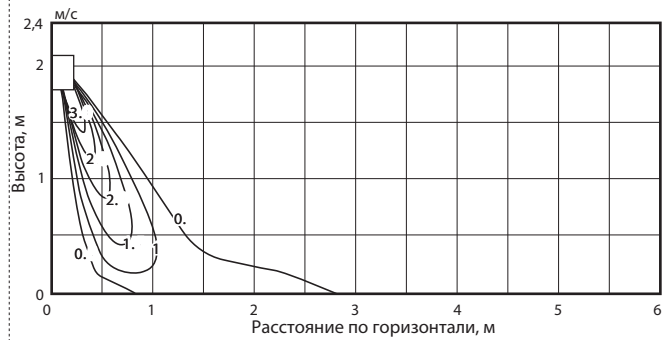

### PKA-M50HAL

Режим: вентиляция

Направление потока: горизонтальное

Скорость вентилятора: высокая



Режим: вентиляция

Направление потока: вертикальное (вниз)

Скорость вентилятора: высокая



### PKA-M100KAL

Режим: вентиляция

Направление потока: горизонтальное

Скорость вентилятора: высокая



Режим: вентиляция

Направление потока: вертикальное (вниз)

Скорость вентилятора: высокая

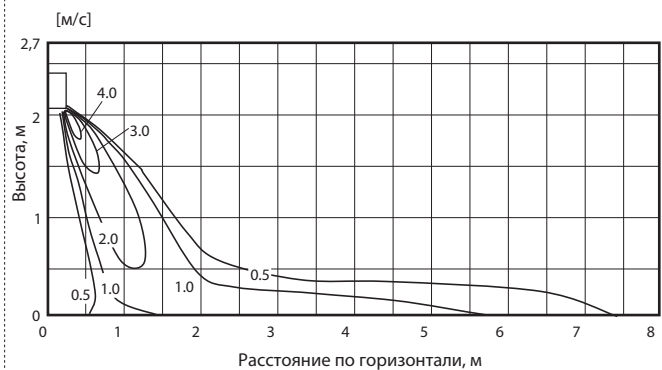

Примечание: Данные эпюры показывают типичное распределение воздушных потоков при указанных условиях. В реальном помещении распределение потоков может отличаться из-за температурных условий, высоты потолка, тепловой нагрузки, препятствий и др.

## Скорость воздуха на выходе внутреннего блока и зона покрытия

		PKA-M35LAL	PKA-M50LAL	PKA-M35HAL	PKA-M50HAL
Расход воздуха	м <sup>3</sup> /мин	10,9	10,9	12	12
Скорость воздуха	м/с	4,9	4,9	6,1	6,1
Зона покрытия	м	9,2	9,2	10,8	10,8

		PKA-M60KAL	PKA-M71KAL	PKA-M100KAL
Расход воздуха	м <sup>3</sup> /мин	22	22	26
Скорость воздуха	м/с	6,0	6,0	6,8
Зона покрытия	м	14,3	14,3	16,1

### Примечания:

1) Зона покрытия - это расстояние на котором скорость движения воздуха, выходящего горизонтально из внутреннего блока, уменьшается до 0,25 м/с. Скорость вентилятора — высокая.

2) Величина зоны покрытия может быть использована только для справки, так как реальная скорость воздуха зависит от размеров и конфигурации помещения, а также от расположения мебели.

## 14. Центр тяжести

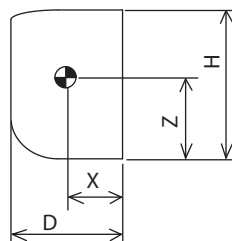
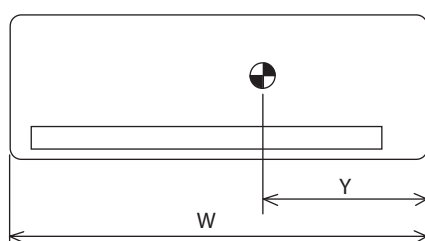

ед. изм.: мм

Модель	W	D	H	X	Y	Z
PKA-M35/50LAL	898	237	299	120	390	150
PKA-M35/50HAL	898	249	295	120	390	160
PKA-M60KAL	1170	295	365	190	460	190
PKA-M71KAL	1170	295	365	190	460	190
PKA-M100KAL	1170	295	365	190	460	190

## 15. Опции

	Наименование	Описание	Страница
1	PAR-40MAA	Полнофункциональный проводной пульт управления	70
2	PAC-YT52CRA	Упрощенный проводной пульт управления	71
3	PAR-CT01MAR-SB/PB	Сенсорный проводной пульт управления	72
4	PAC-SH29TC-E	Клеммная колодка для подключения проводных пультов управления PAR-40MAA, PAC-YT52CRA и PAR-CT01MAR-SB/PB	128
5	PAC-SE41TS-E	Выносной датчик комнатной температуры	77
6	PAC-SE55RA-E	Ответная часть к разъему CN32 (включение/выключение)	78
7	PAC-SA88HA-E	Ответная часть к разъему CN51 (индикация: «вкл/выкл», «неисправность»)	80
8	MAC-334IF-E	Комбинированный интерфейс для подключения к сигнальной линии M-NET VRF-систем City Multi, а также для подключения внешних цепей управления и контроля.	86
9	MAC-567IF-E	WiFi интерфейс для местного и удаленного управления	88
10	PAC-SK01DM-E	Дренажный насос (для моделей PKA-M35/50LAL)	129
11	PAC-SH75DM-E	Дренажный насос (для моделей PKA-M35/50HAL)	130
12	PAC-SH94DM-E	Дренажный насос (для моделей PKA-M60/71/100KAL)	130
13	MAC-100FT-E	Блок плазменной системы очистки и обеззараживания воздуха Plasma Quad Connect	131

РАС-SH29ТС-E

Клеммная колодка для подключения проводного пульта

Внешний вид

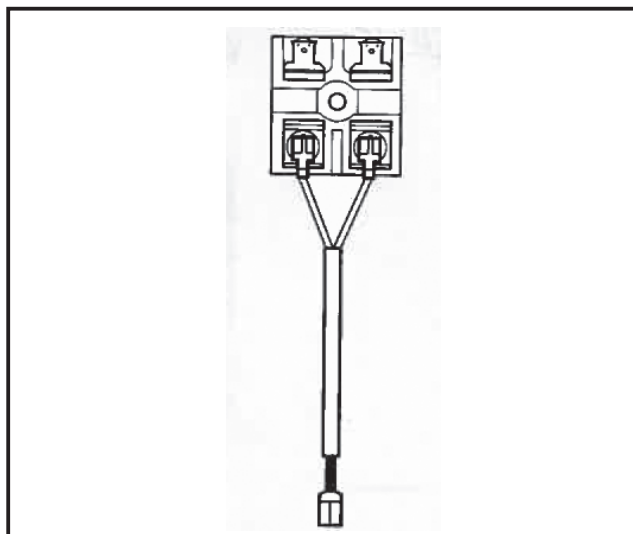

Описание

Клеммная колодка используется для подключения к внутреннему блоку до 2 пультов дистанционного управления или для подключения 1 пульта управления и нескольких внутренних блоков для того, чтобы сформировать группу внутренних блоков.

Применяется в моделях

- PKA-M•HAL    ■ PSA-RP•KA
- PKA-M•KAL

Спецификация

Клеммная колодка	250 В, 10 А
Кабель	не более Ø1,6 мм
Материал	фенольная смола

Размеры

Единицы измерения: мм

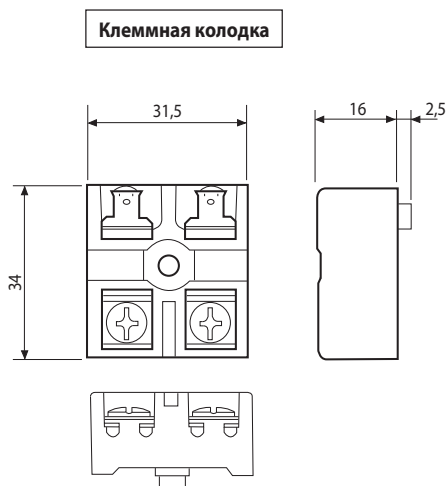

Соединительный провод



Схема электрических соединений



## PAC-SK01DM-E

## Дренажный насос для моделей PKA-M-LAL

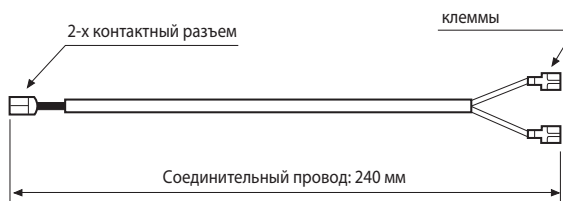
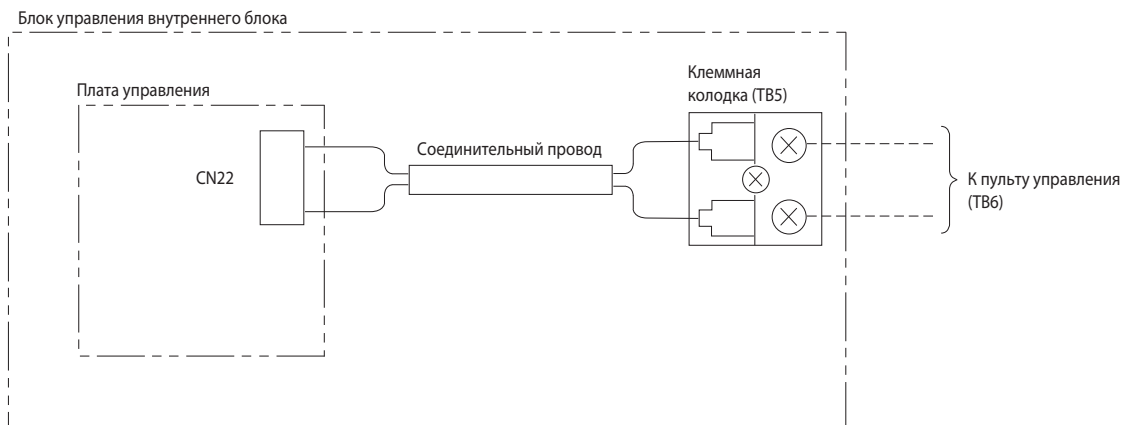
## Внешний вид



## Описание

Насос PAC-SK01DM-E предназначен для отвода дренажа от настенных внутренних блоков PKA-M35/50LAL.

## Применяется в моделях

■ PKA-M-LAL

## Спецификация

Электропитание	230, 1 фаза, 50 Гц
Потребляемая мощность	12 Вт
Рабочий ток	0,114 А
Высота подъема дренажа	Не более 555 мм от верхнего уровня дренажного насоса
Производительность	не менее 24 л/ч
Размеры (мм)	295 (высота) x 288 (ширина) x 210 (глубина)
Материал корпуса	ABS пластик (цвет Munsell 6.4 Y 8.9/0.4)
Двигатель	однофазный асинхронный с экранированными полюсами (изоляция класса E)
Дренажный штуцер	подсоединяется к дренажному шлангу из ПВХ (например, VP-20 с наружн. диам. 26 мм)

## Размеры

Единицы измерения: мм

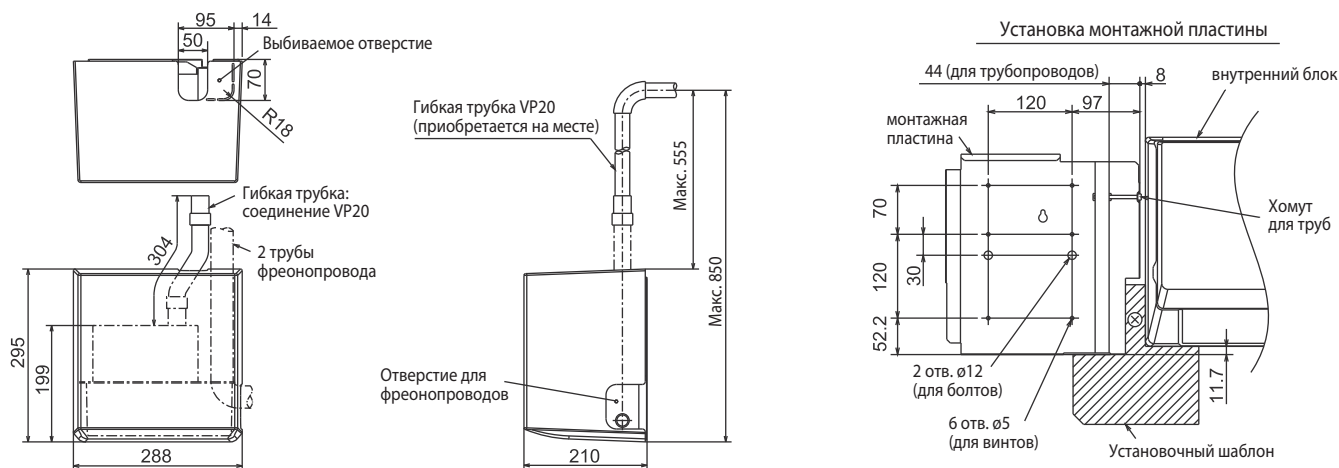

**PAС-SH75/94DM-E Дренажные насосы для моделей PKA-M-HAL/KAL**

**Внешний вид**



**Описание**

Насос PAС-SH75DM-E предназначен для отвода дренажа от настенных внутренних блоков PKA-M35/50HAL.

Насос PAС-SH94DM-E предназначен для отвода дренажа от настенных внутренних блоков PKA-M60/71/100KAL.

**Применяется в моделях**

- PKA-M-HAL (PAС-SH75DM-E)
- PKA-M-KAL (PAС-SH94DM-E)

**Спецификация**

Электропитание	220, 1 фаза, 50 Гц
Потребляемая мощность	12 Вт
Рабочий ток	0,114 А
Высота подъема дренажа	Не более 500 мм от верхнего уровня дренажного насоса
Производительность	не менее 24 л/ч
Размеры (мм)	300 (высота) x 300 (ширина) x 187 (глубина)
Материал корпуса	ABS пластик (цвет Munsell 6.4 Y 8.9/0.4)
Двигатель	однофазный асинхронный с экранированными полюсами (изоляция класса E)
Дренажный штуцер	подсоединяется к дренажному шлангу из ПВХ (например, VP-20 с наружн. диам. 26 мм)

**Размеры**

Единицы измерения: мм

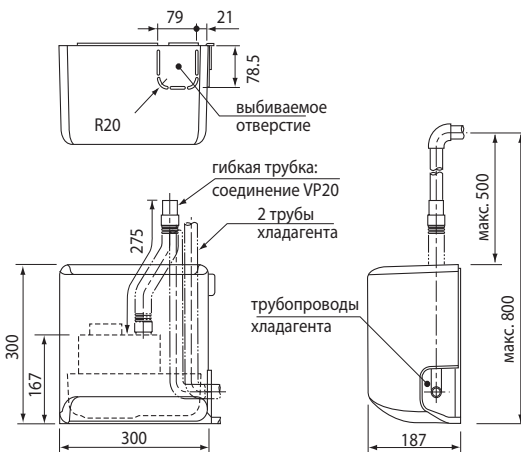

**Установка монтажной пластины**

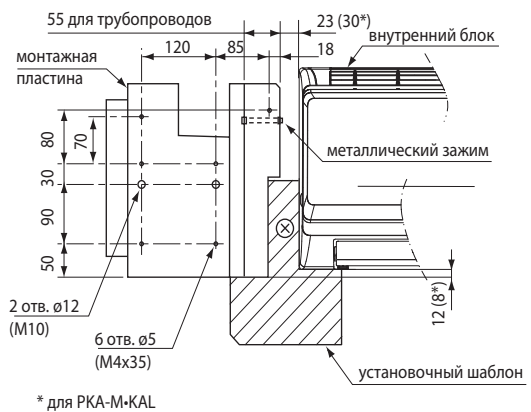

\* для PKA-M-KAL

**Пространство для установки дренажного насоса**

пространство для обслуживания

Значения в скобках указаны для блоков PKA-RP KAL. Все остальные размеры совпадают для блоков HAL и KAL.

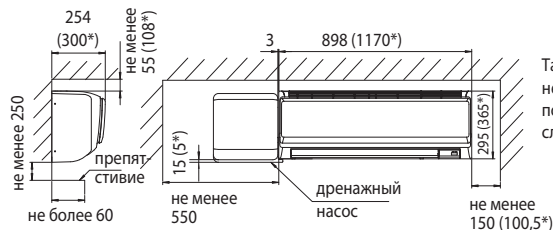

\* для PKA-M-KAL

Такие же расстояния необходимы для подключения трубопроводов слева -спереди и сзади.

**MAC-100FT-E Блок плазменной системы очистки и обеззараживания воздуха Plasma Quad Connect (с соединительным кабелем)**

Фото

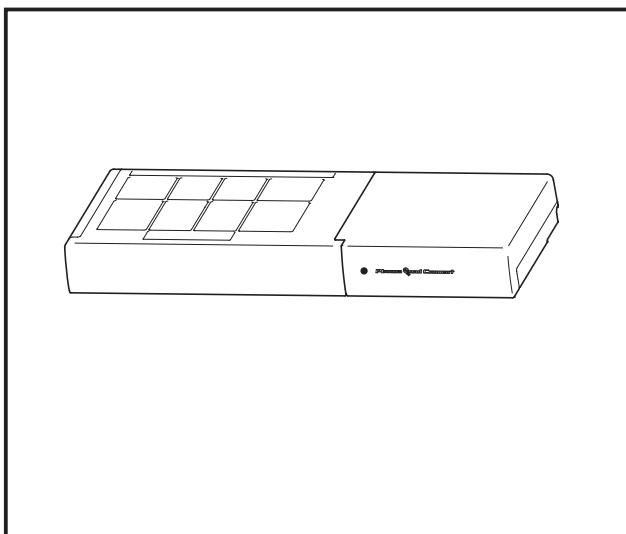

Описание

Блок двухступенчатой плазменной системы фильтрации и стерилизации воздуха — разрушает бактерии, инактивирует вирусы, денатурирует белки-аллергены.

**ПРИМЕЧАНИЕ:**

- Запрещается прикасаться к блоку Plasma Quad Connect во время работы. Несмотря на безопасную конструкцию, прикосновение может быть опасным, так как блок работает с высоким напряжением.
- Во время работы может быть слышен шипящий звук. Это звук выходящей плазмы. Это не является неисправностью.

Применяется в моделях

- MSZ-EF22~50VGK
- MSZ-AP15~71VGK
- MSZ-HR25~7150VF

Характеристики

Сеть питания	220–240 В, 1 фаза, 50 Гц
Потребляемая мощность	4 Вт
Размеры (ВxШxГ)	56 × 499,5 × 168 мм
Масса	1600 г
Кабель для подсоединения к внутреннему блоку	Специальный 5-жильный кабель

Размеры

Единицы измерения: мм

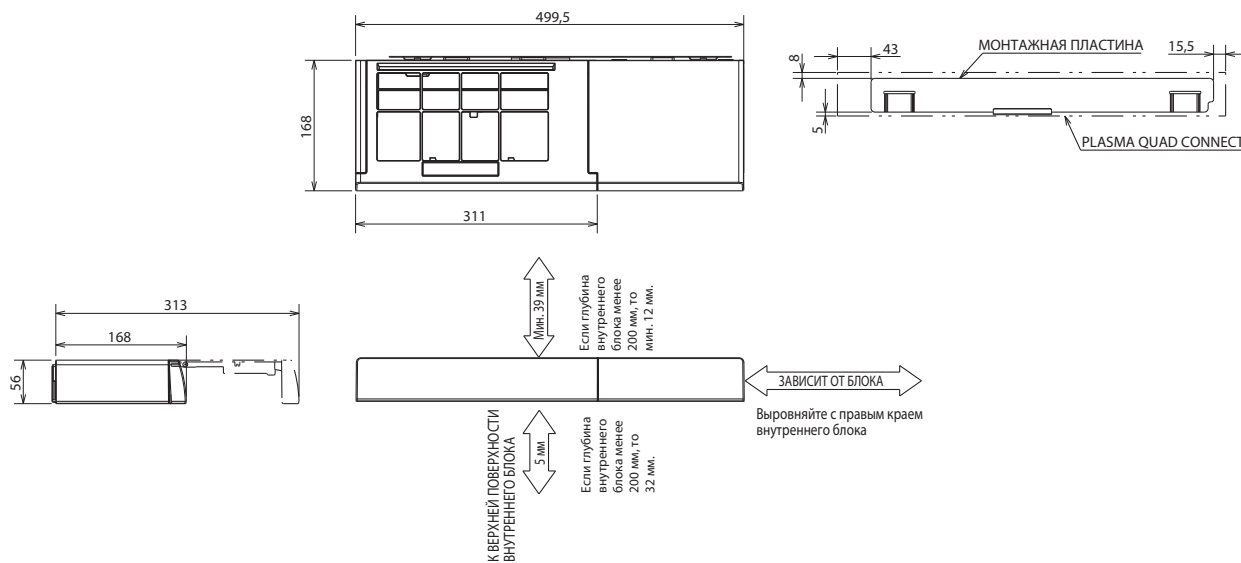





## Содержание раздела

1. Общие сведения	133
2. Спецификация систем	139
2. Спецификация систем	140
3. Характеристики внутренних блоков	144
4. Коррекция производительности	147
5. Шумовые характеристики	166
6. Организация притока свежего воздуха	168
7. Размеры	169
8. Схема электрических соединений	172
9. Схема холодильного контура	173
10. Характеристики основных компонентов	174
11. Контрольные точки	176
12. Переключатели и перемычки	177
13. Эпюры распределения температуры и скорости	178
14. Положение центра тяжести	180
15. Опции	181

Типоразмер	35	50	60	71	100	125	140	200	250	400	500
PCA-M•KA	●	●	●	●	●	●	●				

## PCA-M35/50/60/71/100/125/140KA

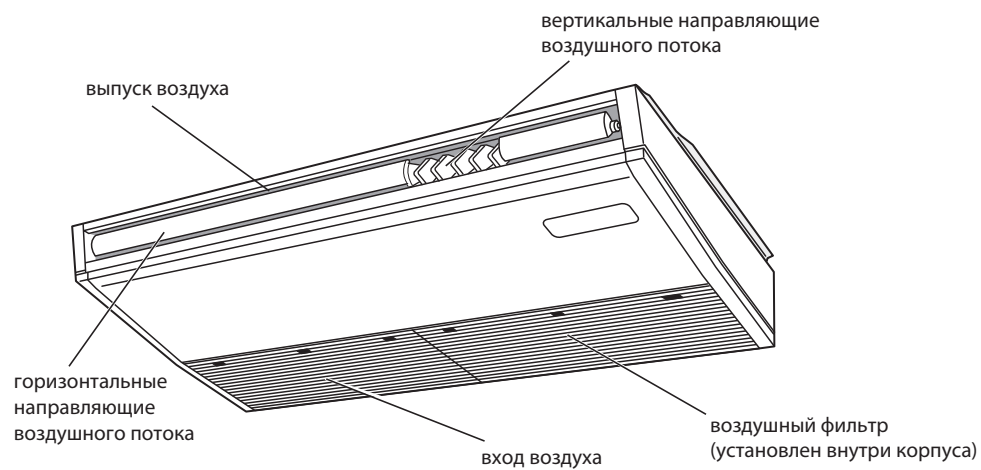

## Беспроводной пульт управления (опция)

(на рисунке показано положение при открытой крышке)

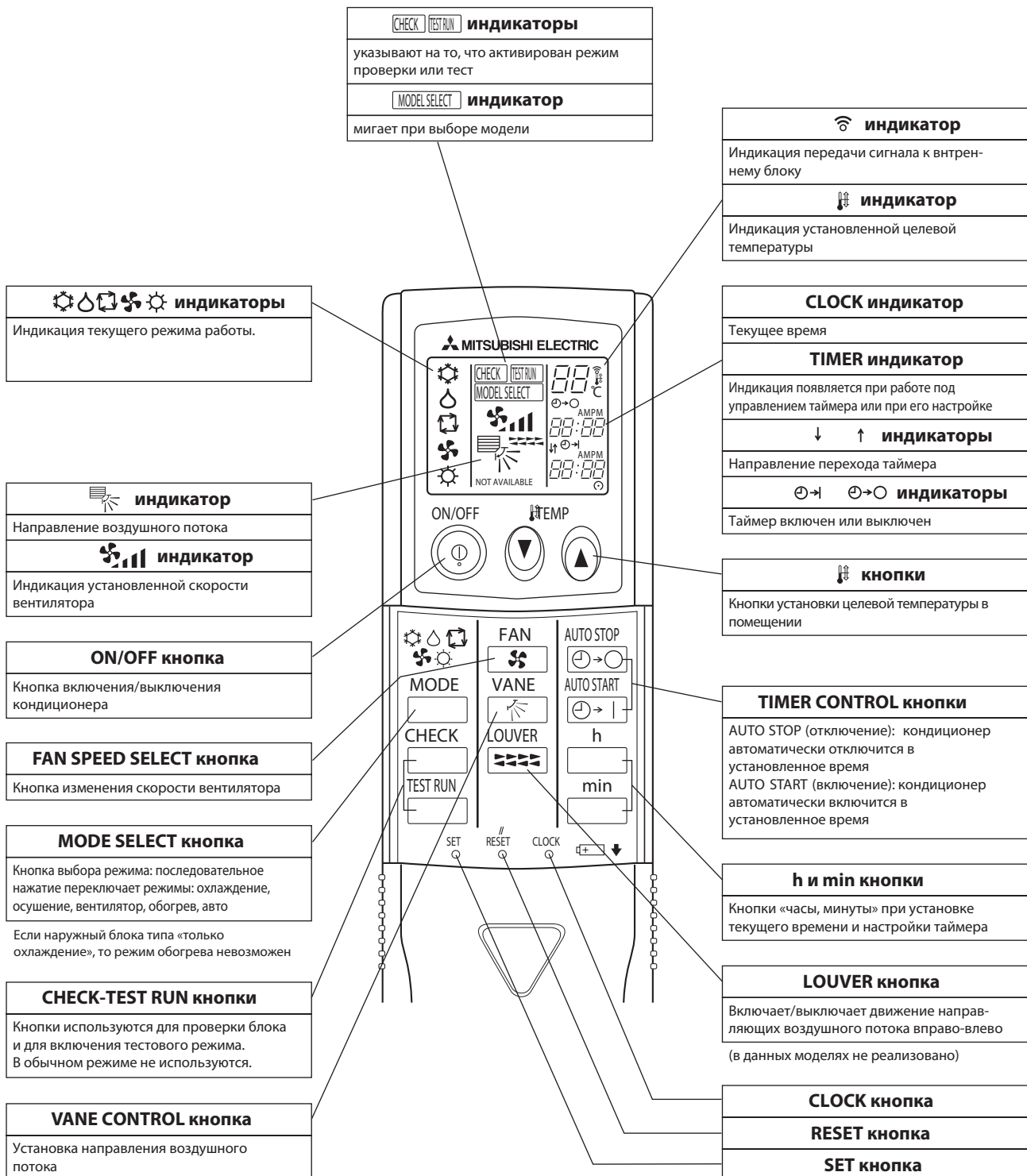

## Проводной пульт управления PAR-40MAA (опция)

Функции, которые могут быть использованы, ограничены в соответствии с моделью.

### Экран

Главный экран может отображаться в двух разных режимах: «Полный» и «Упрощенный». Заводская настройка «Полный».

#### Полный режим

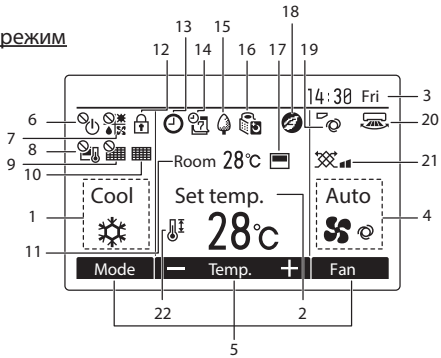

#### Упрощенный режим

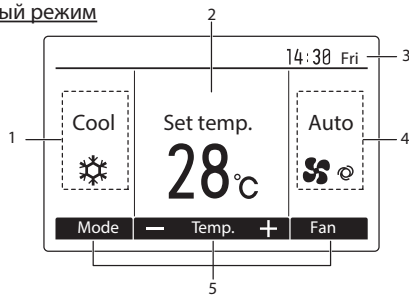

#### Примечание.

Все символы отображены для объяснения.

- 1 Режим работы**  
Отображается режим работы внутреннего блока.
- 2 Уставка температура**  
Отображается текущее время.
- 3 Часы (смотрите руководство по монтажу)**  
Отображается уставка температуры.
- 4 Скорость вентилятора**  
Отображается уставка скорости вентилятора.
- 5 Подсказка по функциям кнопок**  
Отображаются функции соответствующих кнопок.
- 6**  
Отображается при центральном управлении Вкл./Выкл.
- 7**  
Отображается при центральном управлении режимом работы.
- 8**  
Отображается при центральном управлении уставкой температуры.
- 9**  
Отображается при центральном управлении функцией сброса символа замены фильтра.
- 10**  
Отображается при необходимости обслуживания фильтра.
- 11 Температура в помещении (смотрите руководство по монтажу)**  
Отображается фактическая темп. в помещении.
- 12**  
Отображается при заблокированных кнопках.
- 13**  
Отображается, когда включены таймер Вкл./Выкл или функция ночного охлаждения.
- 14**  
Отображается при включении недельного таймера.
- 15**  
Отображается во время работы блоков в режиме энергосбережения.
- 16**  
Отображается во время работы наружных блоков в маломощном режиме.
- 17**  
Отображается, когда встроенный датчик темп. на индивидуальном пульте управления активирован для контроля температуры в помещении (а).  
Отображается, когда датчик температуры на внутреннем блоке активирован для контроля температуры в помещении.
- 18**  
Отображается, когда блоки работают в энергосберегающем режиме с датчиком 3D i-See.
- 19**  
Отображается настройка горизонтальной направляющей.
- 20**  
Отображается настройка вертикальной направляющей.
- 21**  
Отображается настройка вентиляции.
- 22**  
Отображается при ограничении диапазона уставки целевой температуры.

## Интерфейс пульта

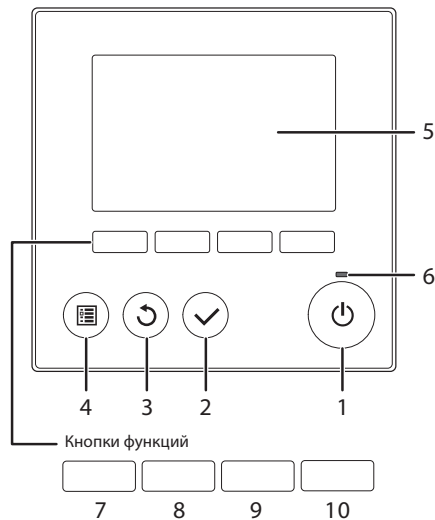

- Если подсветка выключена, нажатие любой кнопки включает подсветку не выполняя функцию кнопки. (Исключая кнопку **Вкл./Выкл.**)
- Большинство настроек (исключая Вкл./Выкл, режим, скорость вентилятора, температуру) может выполняться на экране Меню.

- 1 Кнопка **Вкл./Выкл****  
Нажмите для Вкл./Выкл внутреннего блока.
- 2 Кнопка **Выбор****  
Нажмите для сохранения настроек.
- 3 Кнопка **Возврат****  
Нажмите для возврата к предыдущему экрану.
- 4 Кнопка **Меню****  
Нажмите для вызова главного меню.
- 5 Подсветка ЖК-дисплея**  
Отображаются рабочие настройки. Когда подсветка выключена, нажатие любой кнопки включает подсветку и она остается включенной в течение некоторого времени в зависимости от экрана.
- 6 Индикатор Вкл./Выкл**  
Этот индикатор включен зеленым цветом во время работы блока. Индикатор мигает во время запуска пульта управления или при неисправности.

Функции кнопок функций изменяются в зависимости от экрана. Смотрите подсказки по функциям кнопок, которые отображаются в нижней части ЖК-дисплея, выполняемых на данном экране. При центральном управлении системой подсказки по функциям заблокированных кнопок не отображаются.



Подсказки по функциям кнопок

- 7 Кнопка функции **F1****  
Главный экран: нажмите для изменения режима работы.  
Главное меню: Нажмите для перемещения курсора вниз.
- 8 Кнопка функции **F2****  
Главный экран: нажмите для уменьшения температуры.  
Главное меню: Нажмите для перемещения курсора вверх.
- 9 Кнопка функции **F3****  
Главный экран: нажмите для увеличения температуры.  
Главное меню: Нажмите для перехода к предыдущей странице.
- 10 Кнопка функции **F4****  
Главный экран: нажмите для изменения скорости вентилятора.  
Главное меню: Нажмите для перехода к следующей странице.

## Структура меню

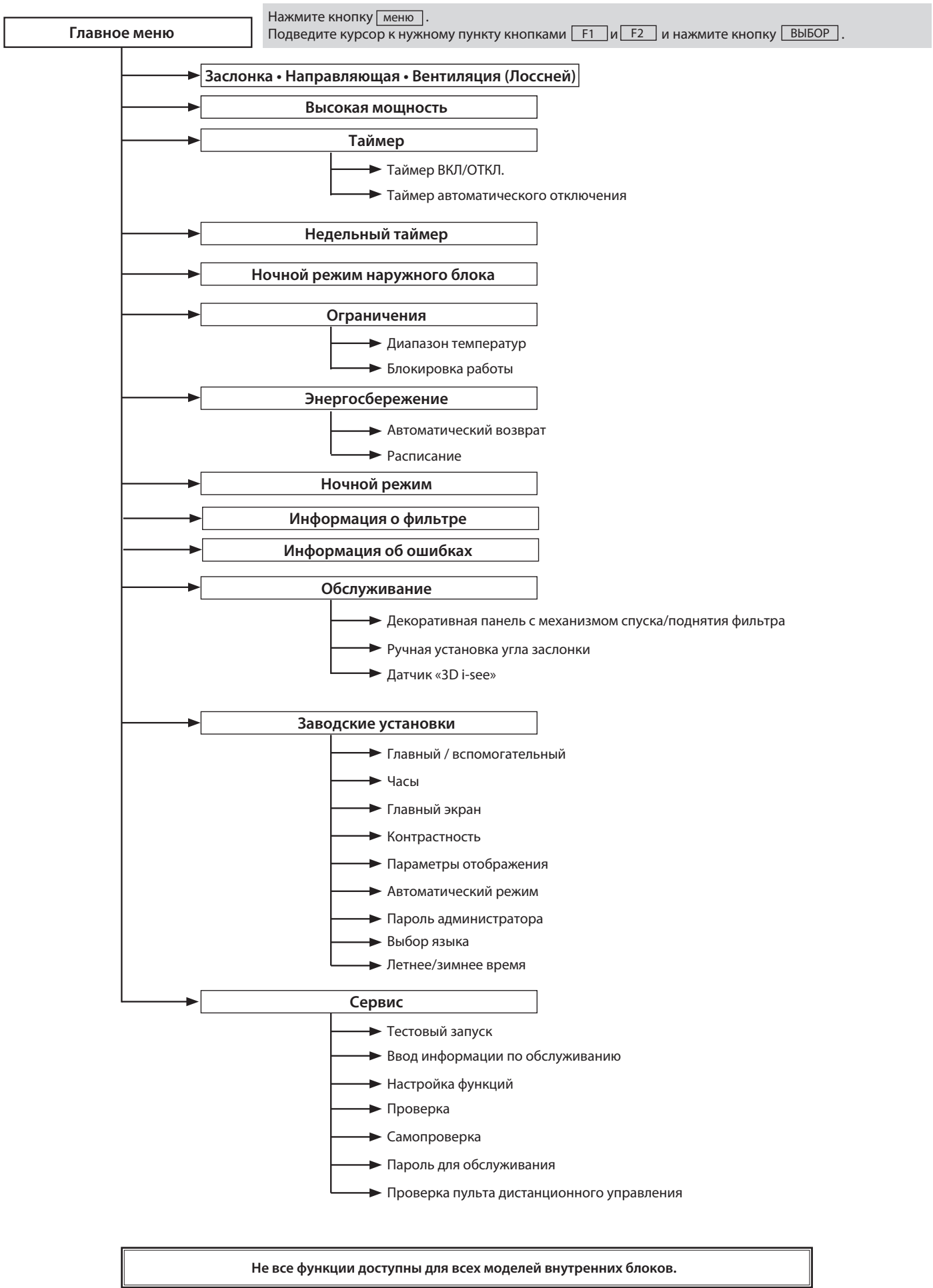

Отображаемые меню		Подробности установки
Заслонка • Направляющая • Вентиляция (Лоссней)		Используется для установки угла заслонки. • Выберите нужное положение заслонки из пяти различных установок. Используется для включения/выключения направляющей. • Выберите нужное из «включено» и «выключено». Используется для установки режима вентиляции. • Выберите нужный режим из «выключено», «низкий» и «высокий».
Высокая мощность**		Используется для быстрого достижения комфортной комнатной температуры • Блок может работать в режиме высокой мощности до 30 минут.
Таймер	Таймер ВКЛ/ОТКЛ.*	Используется для установки времени включения и выключения. • Время может быть установлено с 5-минутным интервалом. * Необходима установка текущего времени.
	Таймер автоматического отключения	Используется для установки времени автоматического отключения. • Время может быть задано в диапазоне от 30 до 240 минут с шагом 10 минут.
Информация о фильтре		Используется для проверки состояния фильтра. • Значок фильтра может быть сброшен.
Информация об ошибках		Используется для отображения информации об ошибках при их возникновении. • Может отображаться следующая информация: код ошибки, источник ошибки, адрес холодильного контура, модель блока, заводской номер, контактная информация (телефон дилера). * Чтобы данные о модели блока, заводском номере и контактная информация отображались, их нужно предварительно ввести.
Недельный таймер*		Используется для установки времени включения и выключения функции недельного таймера. • До восьми операций может быть установлено на каждый день. * Необходима установка текущего времени. * Недоступно, когда активирован таймер ВКЛ/ОТКЛ.
Ночной режим наружного блока**		Используется для задания временных интервалов, в которых приоритет отдается снижению уровня шума наружного блока, а не регулированию температуры. Задается время включения/отключения для каждого дня недели. • Выберите один из следующих уровней шума: «обычный», «средний» или «тихий». * Необходима установка текущего времени.
Энергосбережение	Автоматический возврат	Используется для работы блоков на достижение уставки температуры в течение определенного периода времени после работы в режиме энергосбережения. • Период времени может быть задан в диапазоне от 30 до 120 минут с шагом 10 минут. * Эта функция недоступна при ограничении заданного температурного диапазона.
	Расписание*	Устанавливает время запуска/остановки работы блоков в энергосберегающем режиме для каждого дня недели и режимы энергосбережения. • Может быть установлено до четырех режимов энергосбережения на каждый день. • Время может быть установлено с 5-минутным интервалом. • Энергосберегающий режим может быть установлен в диапазоне от 0 или 50 % до 90 % с шагом 10 %. * Необходима установка текущего времени.
Ночной режим*		Используется для настройки ночного режима. • Выберите «Да» для включения настройки и «Нет» для выключения настройки. Может быть установлен диапазон температуры и время запуска/остановки. * Необходима установка текущего времени.
Ограничения	Диапазон температур	Используется для ограничения диапазона уставок температуры. • Для разных режимов работы могут быть установлены различные диапазоны температур.
	Блокировка работы	Используется для блокировки выбранных функций. • Зabloкированные функции не работают.
Обслуживание	Панель с механизмом спуска/поднятия фильтра	Декоративная панель с механизмом удаленного управления спуском и поднятием фильтра для высоких помещений.
	Ручная установка угла заслонки	Используется для установки угла каждой заслонки в фиксированном положении.
	Датчик «3D i-see»	Используется для управления следующими функциями датчика «3D i-see»: <ul style="list-style-type: none"> <li>• Распределение воздуха</li> <li>• Режим энергосбережения</li> <li>• Сезонный поток воздуха</li> </ul>
Заводские установки	Главный / Вспомогательный	При подключении двух пультов управления один из них должен быть назначен вспомогательным.
	Часы	Используется для установки текущего времени.
	Главный экран	Используется для переключения между «Полным» и «Базовым» режимами главного экрана. • По умолчанию установлен «Полный» режим.
	Контрастность	Используется для регулировки контрастности экрана.

\*\* Наличие данной функции зависит от модели наружного блока.

Отображаемые меню		Подробности установки
Заводские установки	Параметры отображения	<p>Выполните настройки отображения соответствующих параметров пульта управления по мере необходимости.</p> <p><b>Часы:</b> Заводская установка «Да» и «24-часовой» формат.</p> <p><b>Температура:</b> Выберите или Цельсия (°C) или Фаренгейта (°F).</p> <p><b>Комнатная температура:</b> Установите отображается или нет.</p> <p><b>Автоматический режим:</b> Установите отображение в автоматическом режиме или только автоотображение.</p>
	Автоматический режим	<p>Выберите, будет ли использоваться автоматический режим или нет.</p> <p>* Эта настройка действует только в случае взаимосвязи внутренних блоков с функцией автоматического режима.</p>
	Пароль администратора	<p>Пароль администратора необходим для настройки следующих параметров.</p> <ul style="list-style-type: none"> <li>• Установка таймера</li> <li>• Настройка энергосберегающего режима</li> <li>• Установка недельного таймера</li> <li>• Настройка ограничений</li> <li>• Установка тихого режима работы наружного блока</li> <li>• Установка ночного режима</li> </ul>
	Выбор языка	Используется для выбора языка интерфейса.
	Летнее время	Переход на летнее/зимнее время.
Сервис	Тестовый запуск	<p>Выберите «Тестовый запуск» в сервисном меню для перехода в меню тестового запуска.</p> <ul style="list-style-type: none"> <li>• Тестовый запуск</li> <li>• Тестовый запуск дренажного насоса</li> </ul>
	Ввод информации по обслуживанию	<p>Выберите «Ввод информации по обслуживанию» в сервисном меню для перехода к окну информации по обслуживанию.</p> <p>В окне информации по обслуживанию могут быть выполнены следующие установки:</p> <ul style="list-style-type: none"> <li>• Ввод наименования модели</li> <li>• Ввод серийного номера</li> <li>• Ввод контактной информации дилера</li> </ul>
	Настройка функций	Выполните настройки функций внутреннего блока с помощью пульта управления, при необходимости.
	Проверка	<p><b>История ошибок:</b> Отображается история ошибок и выполняется удаление истории ошибок.</p> <p><b>Проверка утечки хладагента**:</b> Может быть определена утечка хладагента.</p> <p><b>Плановое обслуживание**:</b> Может отображаться дата обслуживания внутреннего и наружного блоков.</p> <p><b>Запрос параметров**:</b> Возможность проверки подробных параметров работы, включая температуру каждого термистора и историю ошибок.</p>
	Самопроверка	Возможность проверки истории ошибок каждого блока с помощью пульта управления.
	Пароль для обслуживания	Выполните указанные шаги для изменения пароля обслуживания.
	Проверка пульта управления	Если пульт управления не работает должным образом, используйте функцию проверки пульта управления для поиска и устранения неисправностей.

\*\* Наличие данной функции зависит от модели наружного блока.



## Комбинации с наружными блоками серии Deluxe Power Inverter PУHZ-ZRP

Модель	внутренний блок			PCA-M35KA	PCA-M50KA	PCA-M60KA	PCA-M71KA	PCA-M100KA	PCA-M100KA	
	наружный блок			PUHZ-ZRP35VKA2	PUHZ-ZRP50VKA2	PUHZ-ZRP60VHA2	PUHZ-ZRP71VHA2	PUHZ-ZRP100VKA3	PUHZ-ZRP100VKA3	
Электропитание, В/ф/Гц				от наружного блока						
				220/1/50	220/1/50	220/1/50	220/1/50	220/1/50	380/3/50	
Хладагент				R410A						
Охлаждение	Производительность	номинал	кВт	3,6	5,0	6,1	7,1	9,5	9,5	
		максимум	кВт	4,5	5,6	6,7	8,1	11,4	11,4	
		минимум	кВт	1,6	2,3	2,7	3,3	4,9	4,9	
	Коэффициент производит. по явной теплоте SHF		номинал		0,88	0,79	0,81	0,76	0,77	0,77
	Потребляемая мощность		номинал	кВт	0,86	1,34	1,66	1,82	2,42	2,42
	Коэффициент энергоэффективности EER				4,19	3,73	3,67	3,90	3,90	3,90
	Годовое энергопотребление			кВт*ч/г	202	283	340	367	542	553
	Класс энергоэффективности SEER				6,2	6,1	6,2	6,72	6,1	6,0
Класс энергоэффективности				A++	A++	A++	A++	A++	A++	
Нагрев	Производительность	номинал	кВт	4,1	5,5	7,0	8,0	11,2	11,2	
		максимум	кВт	5,2	6,6	8,2	10,2	14,0	14,0	
		минимум	кВт	1,6	2,5	2,8	3,5	4,5	4,5	
	Потребляемая мощность		номинал	кВт	1,02	1,45	1,93	2,20	3,04	3,04
	Коэффициент энергоэффективности COP				4,02	3,79	3,63	3,64	3,68	3,68
	Годовое энергопотребление			кВт*ч/г	815	1257	1458	1519	2837	2837
	Коэффициент энергоэффективности SCOP				4,1	4,2	4,3	4,3	3,9	3,9
	Класс энергоэффективности				A+	A+	A+	A+	A	A
Рабочий ток (макс.)			A	13,3	13,4	19,4	19,4	27,2	8,7	
Внутренний блок	Потребляемая мощность		номинал	кВт	0,04	0,05	0,06	0,06	0,09	0,09
	Рабочий ток (макс.)			A	0,29	0,37	0,39	0,42	0,65	0,65
	Размеры	высота	мм	230	230	230	230	230	230	
		ширина	мм	960	960	1280	1280	1600	1600	
		глубина	мм	680	680	680	680	680	680	
	Масса			кг	25	26	32	32	37	37
	Расход воздуха	низкая	м³/мин.	10,0	10,0	15,0	16,0	22,0	22,0	
			средняя2	м³/мин.	11,0	11,0	16,0	17,0	24,0	24,0
			средняя	м³/мин.	12,0	13,0	17,0	18,0	26,0	26,0
			высокая	м³/мин.	14,0	15,0	19,0	20,0	28,0	28,0
	Внешнее статическое давление			Па	-	-	-	-	-	-
	Уровень звукового давления	низкая	дБА	31	32	33	35	37	37	
			средняя2	дБА	33	34	35	37	39	39
средняя			дБА	36	37	37	39	41	41	
высокая			дБА	39	40	40	41	43	43	
Уровень звукового давления (охлаждение)			дБ	60	60	60	62	63	63	
Наружный блок	Размеры	высота	мм	630	630	943	943	1338	1338	
		ширина	мм	809	809	950	950	1050	1050	
		глубина	мм	300 (+23)	300 (+23)	330 (+30)	330 (+30)	330 (+40)	330 (+40)	
	Масса			кг	43	46	70	70	116	123
	Расход воздуха	охлаждение	номинал	м³/мин.	45,0	45,0	55,0	55,0	110,0	110,0
			нагрев	номинал	м³/мин.	45,0	45,0	55,0	55,0	110,0
	Уровень звукового давления	охлаждение	номинал	дБА	44	44	47	47	49	49
			малошумн.	дБА	41	41	44	44	46	46
			нагрев	номинал	дБА	46	46	48	48	51
	Уровень звукового давления (охлаждение)			дБ	65	65	67	67	69	69
	Рабочий ток (макс.)			A	13,0	13,0	19,0	19,0	26,5	8,0
	Номинал автоматического выключателя			A	16	16	25	25	32	16
	Фреоно-провод	Диаметр жидкостной линии		мм	6,35	6,35	9,52	9,52	9,52	9,52
Диаметр газовой линии		мм	12,7	12,7	15,88	15,88	15,88	15,88		
Макс. длина магистрали		м	50	50	50	50	75	75		
Макс. перепад высот		м	30	30	30	30	30	30		
Диапазон температур наружного воздуха	Режим охлаждения	максимум	°C	46	46	46	46	46	46	
		минимум	°C	-5 (-15* - при установленной панели защиты от ветра)						
	Режим нагрева	максимум	°C	21	21	21	21	21	21	
		минимум	°C	-11	-11	-20	-20	-20	-20	

## 2. Спецификация систем

Технические данные Mr. Slim (R410A)

Модель	внутренний блок			PCA-M125KA	PCA-M125KA	PCA-M140KA	PCA-M140KA	
	наружный блок			PUHZ-ZRP125VKA3	PUHZ-ZRP125YKA3	PUHZ-ZRP140VKA3	PUHZ-ZRP140YKA3	
Электропитание, В/ф/Гц				от наружного блока				
				220/1/50	380/3/50	220/1/50	380/3/50	
Хладагент				R410A				
Охлаждение	Производительность	номинал	кВт	12,5	12,5	13,4	13,4	
		максимум	кВт	14,0	14,0	15,0	15,0	
		минимум	кВт	5,5	5,5	6,2	6,2	
	Коэффициент производит. по явной теплоте SHF	номинал		0,72	0,72	0,72	0,72	
	Потребляемая мощность	номинал	кВт	3,98	3,98	3,95	3,95	
	Коэффициент энергоэффективности EER			3,14	3,14	3,39	3,39	
	Годовое энергопотребление		кВт*ч/г	-	-	-	-	
	Класс энергоэффективности SEER			-	-	-	-	
Класс энергоэффективности			-	-	-	-		
Нагрев	Производительность	номинал	кВт	14,0	14,0	16,0	16,0	
		максимум	кВт	16,0	16,0	18,0	18,0	
		минимум	кВт	5,0	5,0	5,7	5,7	
	Потребляемая мощность	номинал	кВт	3,80	3,80	4,57	4,57	
	Коэффициент энергоэффективности COP			3,80	3,80	3,50	3,50	
	Годовое энергопотребление		кВт*ч/г	-	-	-	-	
	Коэффициент энергоэффективности SCOP			-	-	-	-	
Класс энергоэффективности			-	-	-	-		
Рабочий ток (макс.)				A	27,3	10,3	28,9	13,9
Внутренний блок	Потребляемая мощность	номинал	кВт	0,110	0,110	0,140	0,140	
	Рабочий ток (макс.)		A	0,76	0,76	0,90	0,90	
	Размеры	высота	мм	230	230	230	230	
		ширина	мм	1600	1600	1600	1600	
		глубина	мм	680	680	680	680	
	Масса		кг	38	38	40	40	
	Расход воздуха	низкая	м³/мин.	23,0	23,0	24,0	24,0	
		средняя2	м³/мин.	25,0	25,0	26,0	26,0	
		средняя	м³/мин.	27,0	27,0	29,0	29,0	
		высокая	м³/мин.	29,0	29,0	32,0	32,0	
	Внешнее статическое давление				Па	-	-	-
	Уровень звукового давления	низкая	дБА	39	39	41	41	
		средняя2	дБА	41	41	43	43	
средняя		дБА	43	43	45	45		
высокая		дБА	45	45	48	48		
Уровень звукового давления (охлаждение)				дБ	65	65	68	68
Наружный блок	Размеры	высота	мм	1338	1338	1338	1338	
		ширина	мм	1050	1050	1050	1050	
		глубина	мм	300 (+40)	300 (+40)	300 (+40)	300 (+40)	
	Масса		кг	116	125	118	131	
	Расход воздуха	охлаждение	номинал	м³/мин.	120,0	120,0	120,0	120,0
		нагрев	номинал	м³/мин.	120,0	120,0	120,0	120,0
	Уровень звукового давления	охлаждение	номинал	дБА	50	50	50	50
			малошумн.	дБА	47	47	47	47
		нагрев	номинал	дБА	52	52	52	52
Уровень звукового давления (охлаждение)				дБ	70	70	70	
Рабочий ток (макс.)				A	26,5	9,5	28,0	13,0
Номинал автоматического выключателя				A	32	16	40	16
Фреоно-провод	Диаметр жидкостной линии		мм	9,52	9,52	9,52	9,52	
	Диаметр газовой линии		мм	15,88	15,88	15,88	15,88	
	Макс. длина магистрали		м	75	75	75	75	
	Макс. перепад высот		м	30	30	30	30	
Диапазон температур наружного воздуха	Режим охлаждения	максимум	°C	46	46	46	46	
		минимум	°C	-5 (-15* - при установленной панели защиты от ветра)				
	Режим нагрева	максимум	°C	21	21	21	21	
		минимум	°C	-11	-11	-20	-20	

### Комбинации с наружными блоками серии Standard Inverter SUZ-KA и PUHZ-P

Модель	внутренний блок			PCA-M35KA	PCA-M50KA	PCA-M60KA	PCA-M71KA	
	наружный блок			SUZ-KA35VA6	SUZ-KA50VA6	SUZ-KA60VA6	SUZ-KA71VA6	
Электропитание, В/ф/Гц				от наружного блока				
				220/1/50	220/1/50	220/1/50	220/1/50	
Хладагент				R410A				
Охлаждение	Производительность	номинал	кВт	3,6	5,0	5,7	7,1	
		максимум	кВт	3,9	5,6	6,3	8,1	
		минимум	кВт	1,4	2,3	2,3	2,8	
	Кoeffициент производит. по явной теплоте SHF	номинал		0,88	0,79	0,81	0,76	
	Потребляемая мощность	номинал	кВт	1,05	1,55	1,72	2,08	
	Кoeffициент энергоэффективности EER			3,43	3,23	3,31	3,41	
	Годовое энергопотребление		кВт*ч/г	209	296	325	409	
	Класс энергоэффективности SEER			6,0	5,8	6,1	6,0	
	Класс энергоэффективности			A+	A+	A++	A+	
Нагрев	Производительность	номинал	кВт	4,1	5,5	6,9	7,9	
		максимум	кВт	5,0	6,6	8,0	10,2	
		минимум	кВт	1,7	1,7	2,5	2,6	
	Потребляемая мощность	номинал	кВт	1,05	1,52	1,91	2,18	
	Кoeffициент энергоэффективности COP			3,90	3,62	3,61	3,62	
	Годовое энергопотребление		кВт*ч/г	887	1398	1678	2028	
	Кoeffициент энергоэффективности SCOP			4,1	4,0	4,0	4,3	
	Класс энергоэффективности			A+	A+	A+	A+	
Рабочий ток (макс.)			A	8,5	12,4	14,4	16,5	
Внутренний блок	Потребляемая мощность	номинал	кВт	0,04	0,05	0,06	0,06	
		Рабочий ток (макс.)			A	0,29	0,37	0,39
	Размеры	высота	мм	230	230	230	230	
		ширина	мм	960	960	1280	1280	
		глубина	мм	680	680	680	680	
	Масса		кг	25	26	32	32	
	Расход воздуха	низкая	м <sup>3</sup> /мин.	10,0	10,0	15,0	16,0	
		средняя2	м <sup>3</sup> /мин.	11,0	11,0	16,0	17,0	
		средняя	м <sup>3</sup> /мин.	12,0	13,0	17,0	18,0	
		высокая	м <sup>3</sup> /мин.	14,0	15,0	19,0	20,0	
	Внешнее статическое давление			Па	-	-	-	-
	Уровень звукового давления	низкая	дБА	31	32	33	35	
		средняя2	дБА	33	34	35	37	
		средняя	дБА	36	37	37	39	
высокая		дБА	39	40	40	41		
Уровень звукового давления (охлаждение)			дБ	60	60	60	62	
Наружный блок	Размеры	высота	мм	550	880	880	880	
		ширина	мм	800	840	840	840	
		глубина	мм	285	330	330	330	
	Масса		кг	35	54	50	53	
	Расход воздуха	охлаждение	номинал	м <sup>3</sup> /мин.	36,3	44,6	40,9	50,1
		нагрев	номинал	м <sup>3</sup> /мин.	34,8	44,6	49,2	48,2
	Уровень звукового давления	охлаждение	номинал	дБА	49	52	55	55
			малозумн.	дБА	-	-	-	-
		нагрев	номинал	дБА	50	52	55	55
	Уровень звукового давления (охлаждение)			дБ	62	65	65	69
Рабочий ток (макс.)			A	8,2	12,0	14,0	16,1	
Номинал автоматического выключателя			A	10	20	20	20	
Фреоно-провод	Диаметр жидкостной линии		мм	6,35	6,35	6,35	9,52	
	Диаметр газовой линии		мм	9,52	12,7	15,88	15,88	
	Макс. длина магистрали		м	20	30	30	30	
	Макс. перепад высот		м	12	30	30	30	
Диапазон температур наружного воздуха	Режим охлаждения	максимум	°C	46	46	46	46	
		минимум	°C	-10	-15	-15	-15	
	Режим нагрева	максимум	°C	24	24	24	24	
		минимум	°C	-10	-10	-10	-10	

Модель	внутренний блок			PCA-M100KA	PCA-M125KA	PCA-M140KA	PCA-M100KA	PCA-M125KA	PCA-M140KA	
	наружный блок			PUHZ-P100VKA	PUHZ-P125VKA	PUHZ-P140VKA	PUHZ-P100YKA	PUHZ-P125YKA	PUHZ-P140YKA	
Электропитание, В/ф/Гц				от наружного блока						
				220/1/50	220/1/50	220/1/50	380/3/50	380/3/50	380/3/50	
Хладагент				R410A						
Охлаждение	Производительность	номинал	кВт	9,4	12,1	13,6	9,4	12,1	13,6	
		максимум	кВт	10,6	13,0	14,1	10,6	13,0	14,1	
		минимум	кВт	3,7	5,6	5,8	3,7	5,6	5,8	
	Коэффициент производит. по явной теплоте SHF	номинал		0,77	0,72	0,72	0,77	0,72	0,71	
	Потребляемая мощность	номинал	кВт	3,05	4,24	5,62	3,05	4,24	5,62	
	Коэффициент энергоэффективности EER			3,08	2,85	2,41	3,08	2,85	2,41	
	Годовое энергопотребление		кВт*ч/г	586	-	-	586	-	-	
	Класс энергоэффективности SEER			5,6	-	-	5,6	-	-	
Класс энергоэффективности			A+	-	-	A+	-	-		
Нагрев	Производительность	номинал	кВт	11,2	13,5	15,0	11,2	13,5	15,0	
		максимум	кВт	12,5	15,0	15,8	12,5	15,0	15,8	
		минимум	кВт	2,8	4,8	4,9	2,8	4,8	4,9	
	Потребляемая мощность	номинал	кВт	3,37	4,06	4,47	3,37	4,06	4,47	
	Коэффициент энергоэффективности COP			3,32	3,32	3,35	3,32	3,32	3,35	
	Годовое энергопотребление		кВт*ч/г	2726	-	-	2726	-	-	
	Класс энергоэффективности SCOP			4,1	-	-	4,1	-	-	
Класс энергоэффективности			A+	-	-	A+	-	-		
Рабочий ток (макс.)				A	20,7	27,3	30,9	12,2	12,3	12,4
Внутренний блок	Потребляемая мощность	номинал	кВт	0,09	0,11	0,14	0,09	0,11	0,14	
		Рабочий ток (макс.)	A	0,65	0,76	0,90	0,65	0,76	0,90	
	Размеры	высота	мм	230	230	230	230	230	230	
		ширина	мм	1600	1600	1600	1600	1600	1600	
		глубина	мм	680	680	680	680	680	680	
	Масса		кг	37	38	40	37	38	40	
		Расход воздуха	низкая	м³/мин.	22,0	23,0	24,0	22,0	23,0	24,0
			средняя2	м³/мин.	24,0	25,0	26,0	24,0	25,0	26,0
			средняя	м³/мин.	26,0	27,0	29,0	26,0	27,0	29,0
	высокая		м³/мин.	28,0	29,0	32,0	28,0	29,0	32,0	
	Внешнее статическое давление				Па	-	-	-	-	-
	Уровень звукового давления	низкая	дБА	37	39	41	37	39	41	
			средняя2	дБА	39	41	43	39	41	43
средняя			дБА	41	43	45	41	43	45	
высокая			дБА	43	45	48	43	45	48	
Уровень звукового давления (охлаждение)				дБ	43	65	68	43	65	68
Наружный блок	Размеры	высота	мм	981	981	981	981	981	981	
		ширина	мм	1050	1050	1050	1050	1050	1050	
		глубина	мм	330 (+40)	330 (+40)	330 (+40)	330 (+40)	330 (+40)	330 (+40)	
	Масса		кг	76	84	84	78	85	85	
		Расход воздуха	охлаждение	номинал	м³/мин.	79	86	86	79	86
	нагрев		номинал	м³/мин.	79	92	92	79	92	
	Уровень звукового давления	охлаждение	номинал	дБА	51	54	56	51	54	56
			малошумн.	дБА	49	52	54	49	52	54
		нагрев	номинал	дБА	54	56	57	54	56	57
	Уровень звукового давления (охлаждение)				дБ	70	72	75	70	72
Рабочий ток (макс.)				A	20	26,5	30	11,5	11,5	11,5
Номинал автоматического выключателя				A	32	32	40	16	16	16
Фреоно-провод	Диаметр жидкостной линии		мм	9,52	9,52	9,52	9,52	9,52	9,52	
	Диаметр газовой линии		мм	15,88	15,88	15,88	15,88	15,88	15,88	
	Макс. длина магистрали		м	50	50	50	50	50	50	
	Макс. перепад высот		м	30	30	30	30	30	30	
Диапазон температур наружного воздуха	Режим охлаждения	максимум	°C	46	46	46	46	46	46	
		минимум	°C	-5 (-15* - при установленной панели защиты от ветра)						
	Режим нагрева	максимум	°C	21	21	21	21	21	21	
		минимум	°C	-15	-15	-15	-15	-15	-15	

### Комбинации с наружными блоками серии mr. Slim+ PUNZ-FRP

Модель	внутренний блок			PCA-M71KAL	
	наружный блок			PUNZ-FRP71VHA2	
Электропитание				от наружного блока	
				220 В, 1 фаза, 50 Гц	
Хладагент				R410A	
Охлаждение	Производительность	номинал	кВт	7,1	
		максимум	кВт	8,1	
		минимум	кВт	3,3	
	Коэффициент производит. по явной теплоте SHF	номинал		-	
	Потребляемая мощность	номинал	кВт	1,93	
	Коэффициент энергоэффективности EER			3,67	
	Годовое энергопотребление		кВт*ч/г	384	
	Класс энергоэффективности SEER			6,4	
	Класс энергоэффективности			A++	
Нагрев	Производительность	номинал	кВт	8,0	
		максимум	кВт	10,2	
		минимум	кВт	3,5	
	Потребляемая мощность	номинал	кВт	2,28	
	Коэффициент энергоэффективности COP			3,50	
	Годовое энергопотребление		кВт*ч/г	1556	
	Коэффициент энергоэффективности SCOP			4,2	
	Класс энергоэффективности			A+	
Рабочий ток (макс.)				A	
Внутренний блок	Потребляемая мощность		номинал	кВт	0,06
	Рабочий ток (макс.)			A	0,42
	Размеры	высота	мм	230	
		ширина	мм	1280	
		глубина	мм	680	
	Масса		кг	32	
		Расход воздуха	низкая	м <sup>3</sup> /мин.	16,0
			средняя2	м <sup>3</sup> /мин.	17,0
			средняя	м <sup>3</sup> /мин.	18,0
	высокая		м <sup>3</sup> /мин.	20,0	
	Внешнее статическое давление			Па	-
	Уровень звукового давления	низкая	дБА	35	
		средняя2	дБА	37	
		средняя	дБА	39	
высокая		дБА	41		
Уровень звукового давления (охлаждение)			дБ	62	
Наружный блок	Размеры	высота	мм	943	
		ширина	мм	950	
		глубина	мм	330 (+30)	
	Масса			кг	73
	Расход воздуха	охлаждение	номинал	м <sup>3</sup> /мин.	50
		нагрев	номинал	м <sup>3</sup> /мин.	50
	Уровень звукового давления	охлаждение	номинал	дБА	47
		нагрев	номинал	дБА	49
	Уровень звукового давления (охлаждение)			дБ	67
	Рабочий ток (макс.)			A	19,0
Номинал автоматического выключателя			A	25	
Фреоно-провод	Диаметр жидкостной линии		мм	9,52	
	Диаметр газовой линии		мм	15,88	
	Макс. длина магистрали		м	60	
	Макс. перепад высот		м	20	
Диапазон температур наружного воздуха	Режим охлаждения	максимум	°C	46	
		минимум	°C	-5 (-15* - при установленной панели защиты от ветра)	
	Режим нагрева	максимум	°C	21	
		минимум	°C	-20	

### 3. Характеристики внутренних блоков

Технические данные Mr. Slim (R410A)

Модель		PCA-M35KA PCA-M35KA-ER	
Режим		охлаждение	нагрев
Электропитание		220 В, 1 фаза 50 Гц	
Потребляемая мощность	кВт	0,04	0,04
Рабочий ток	А	0,29	0,27
Цвет внешних панелей решетки		Munsell 6.4Y 8.9/0.4	
Теплообменник		оребранный	
Вентилятор	Тип (привод) × количество	радиальный (непосредственный привод) × 2	
	Потребляемая мощность	0,09	
	Расход воздуха (низ-сред2-сред-выс)	м <sup>3</sup> /мин. 10-11-12-14	
	Внешнее статическое давление	Па 0 (подача воздуха непосредственно в помещение)	
Электрический нагреватель	кВт	-	
Устройства управления и контроля		пульт дистанционного управления, встроенный термостат	
Уровень звукового давления (низ-сред2-сред-выс)		дБА 31-33-36-39	
Дренажный шланг		мм 26 (наружный диам.)	
Размеры	ширина	мм 960	
	глубина	мм 680	
	высота	мм 230	
Масса	кг	25	

Модель		PCA-M50KA PCA-M50KA-ER	
Режим		охлаждение	нагрев
Электропитание		220 В, 1 фаза 50 Гц	
Потребляемая мощность	кВт	0,05	0,05
Рабочий ток	А	0,37	0,37
Цвет внешних панелей решетки		Munsell 6.4Y 8.9/0.4	
Теплообменник		оребранный	
Вентилятор	Тип (привод) × количество	радиальный (непосредственный привод) × 2	
	Потребляемая мощность	0,09	
	Расход воздуха (низ-сред2-сред-выс)	м <sup>3</sup> /мин. 10-11-13-15	
	Внешнее статическое давление	Па 0 (подача воздуха непосредственно в помещение)	
Электрический нагреватель	кВт	-	
Устройства управления и контроля		пульт дистанционного управления, встроенный термостат	
Уровень звукового давления (низ-сред2-сред-выс)		дБА 32-34-37-40	
Дренажный шланг		мм 26 (наружный диам.)	
Размеры	ширина	мм 960	
	глубина	мм 680	
	высота	мм 230	
Масса	кг	26	

Модель		PCA-M60KA PCA-M60KA-ER	
Режим		охлаждение	нагрев
Электропитание		220 В, 1 фаза 50 Гц	
Потребляемая мощность	кВт	0,06	0,06
Рабочий ток	А	0,39	0,39
Цвет внешних панелей решетки		Munsell 6.4Y 8.9/0.4	
Теплообменник		оребранный	
Вентилятор	Тип (привод) × количество	радиальный (непосредственный привод) × 2	
	Потребляемая мощность	0,095	
	Расход воздуха (низ-сред2-сред-выс)	м <sup>3</sup> /мин. 15-16-17-19	
	Внешнее статическое давление	Па 0 (подача воздуха непосредственно в помещение)	
Электрический нагреватель	кВт	-	
Устройства управления и контроля		пульт дистанционного управления, встроенный термостат	
Уровень звукового давления (низ-сред2-сред-выс)		дБА 33-35-37-40	
Дренажный шланг		мм 26 (наружный диам.)	
Размеры	ширина	мм 1280	
	глубина	мм 680	
	высота	мм 230	
Масса	кг	32	

### 3. Характеристики внутренних блоков

Технические данные Mr. Slim (R410A)

Модель			PCA-M71KA PCA-M71KA-ER	
Режим			охлаждение	нагрев
Электропитание			220 В, 1 фаза 50 Гц	
Потребляемая мощность		кВт	0,06	0,06
Рабочий ток		А	0,42	0,42
Цвет внешних панелей решетки			Munsell 6.4Y 8.9/0.4	
Теплообменник			оребранный	
Вентилятор	Тип (привод) × количество		радиальный (непосредственный привод) × 2	
	Потребляемая мощность		0,095	
	Расход воздуха (низ-сред2-сред-выс)		м <sup>3</sup> /мин. 16-17-18-20	
	Внешнее статическое давление		Па 0 (подача воздуха непосредственно в помещение)	
Электрический нагреватель			кВт -	
Устройства управления и контроля			пульт дистанционного управления, встроенный термостат	
Уровень звукового давления (низ-сред2-сред-выс)		дБА	35-37-39-41	
Дренажный шланг			мм 26 (наружный диам.)	
Размеры	ширина	мм	1280	
	глубина	мм	680	
	высота	мм	230	
Масса			кг 32	

Модель			PCA-M100KA PCA-M100KA-ER	
Режим			охлаждение	нагрев
Электропитание			220 В, 1 фаза 50 Гц	
Потребляемая мощность		кВт	0,09	0,09
Рабочий ток		А	0,65	0,65
Цвет внешних панелей решетки			Munsell 6.4Y 8.9/0.4	
Теплообменник			оребранный	
Вентилятор	Тип (привод) × количество		радиальный (непосредственный привод) × 2	
	Потребляемая мощность		0,160	
	Расход воздуха (низ-сред2-сред-выс)		м <sup>3</sup> /мин. 22-24-26-28	
	Внешнее статическое давление		Па 0 (подача воздуха непосредственно в помещение)	
Электрический нагреватель			кВт -	
Устройства управления и контроля			пульт дистанционного управления, встроенный термостат	
Уровень звукового давления (низ-сред2-сред-выс)		дБА	37-39-41-43	
Дренажный шланг			мм 26 (наружный диам.)	
Размеры	ширина	мм	1600	
	глубина	мм	680	
	высота	мм	230	
Масса			кг 37	



### 3. Характеристики внутренних блоков

Технические данные Mr. Slim (R410A)

Модель			PCA-M125KA PCA-M125KA-ER	
Режим			охлаждение	нагрев
Электропитание			220 В, 1 фаза 50 Гц	
Потребляемая мощность		кВт	0,11	0,11
Рабочий ток		А	0,76	0,76
Цвет внешних панелей решетки			Munsell 6.4Y 8.9/0.4	
Теплообменник			оребранный	
Вентилятор	Тип (привод) × количество		радиальный (непосредственный привод) × 2	
	Потребляемая мощность		0,160	
	Расход воздуха (низ-сред2-сред-выс)		м <sup>3</sup> /мин. 23-25-27-29	
	Внешнее статическое давление		Па 0 (подача воздуха непосредственно в помещение)	
Электрический нагреватель		кВт	-	
Устройства управления и контроля			пульт дистанционного управления, встроенный термостат	
Уровень звукового давления (низ-сред2-сред-выс)		дБА	39-41-43-45	
Дренажный шланг			мм 26 (наружный диам.)	
Размеры	ширина	мм	1600	
	глубина	мм	680	
	высота	мм	230	
Масса		кг	38	

Модель			PCA-M140KA PCA-M140KA-ER	
Режим			охлаждение	нагрев
Электропитание			220 В, 1 фаза 50 Гц	
Потребляемая мощность		кВт	0,14	0,14
Рабочий ток		А	0,90	0,90
Цвет внешних панелей решетки			Munsell 6.4Y 8.9/0.4	
Теплообменник			оребранный	
Вентилятор	Тип (привод) × количество		радиальный (непосредственный привод) × 2	
	Потребляемая мощность		0,160	
	Расход воздуха (низ-сред2-сред-выс)		м <sup>3</sup> /мин. 24-26-29-32	
	Внешнее статическое давление		Па 0 (подача воздуха непосредственно в помещение)	
Электрический нагреватель		кВт	-	
Устройства управления и контроля			пульт дистанционного управления, встроенный термостат	
Уровень звукового давления (низ-сред2-сред-выс)		дБА	41-43-45-48	
Дренажный шланг			мм 26 (наружный диам.)	
Размеры	ширина	мм	1600	
	глубина	мм	680	
	высота	мм	230	
Масса		кг	38	

# 4. Коррекция производительности

## КОРРЕКЦИЯ ХОЛОДОПРОИЗВОДИТЕЛЬНОСТИ

### PCA-M35KA / PUNZ-ZRP35VKA2

Темп. в-ха на входе D.B., °C	Темп. в-ха на входе W.B., °C	Темп. наружного воздуха D.B., °C											
		20				25				30			
		CA	SHC (W)	SHF	P.C.	CA	SHC (W)	SHF	P.C.	CA	SHC (W)	SHF	P.C.
20	16	3,564	2,780	0.78	0.69	3,456	2,696	0.78	0.73	3,348	2,611	0.78	0.77
20	18	3,816	2,519	0.66	0.70	3,708	2,447	0.66	0.74	3,582	2,364	0.66	0.79
20	20	4,104	2,216	0.54	0.72	4,014	2,168	0.54	0.76	3,906	2,109	0.54	0.81
22	16	3,564	3,065	0.86	0.69	3,456	2,972	0.86	0.73	3,348	2,879	0.86	0.77
22	18	3,816	2,824	0.74	0.70	3,708	2,744	0.74	0.74	3,582	2,651	0.74	0.79
22	20	4,104	2,544	0.62	0.72	4,014	2,489	0.62	0.76	3,906	2,422	0.62	0.81
24	16	3,564	3,350	0.94	0.69	3,456	3,249	0.94	0.73	3,348	3,147	0.94	0.77
24	18	3,816	3,129	0.82	0.70	3,708	3,041	0.82	0.74	3,582	2,937	0.82	0.79
24	20	4,104	2,873	0.70	0.72	4,014	2,810	0.70	0.76	3,906	2,734	0.70	0.81
24	22	4,374	2,537	0.58	0.74	4,284	2,485	0.58	0.78	4,176	2,422	0.58	0.83
26	16	3,564	3,564	1.00	0.69	3,456	3,456	1.00	0.73	3,348	3,348	1.00	0.77
26	18	3,816	3,434	0.90	0.70	3,708	3,337	0.90	0.74	3,582	3,224	0.90	0.79
26	20	4,104	3,201	0.78	0.72	4,014	3,131	0.78	0.76	3,906	3,047	0.78	0.81
26	22	4,374	2,887	0.66	0.74	4,284	2,827	0.66	0.78	4,176	2,756	0.66	0.83
27	16	3,564	3,564	1.00	0.69	3,456	3,456	1.00	0.73	3,348	3,348	1.00	0.77
27	18	3,816	3,587	0.94	0.70	3,708	3,486	0.94	0.74	3,582	3,367	0.94	0.79
27	20	4,104	3,365	0.82	0.72	4,014	3,291	0.82	0.76	3,906	3,203	0.82	0.81
27	22	4,374	3,062	0.70	0.74	4,284	2,999	0.70	0.78	4,176	2,923	0.70	0.83
28	16	3,564	3,564	1.00	0.69	3,456	3,456	1.00	0.73	3,348	3,348	1.00	0.77
28	18	3,816	3,740	0.98	0.70	3,708	3,634	0.98	0.74	3,582	3,510	0.98	0.79
28	20	4,104	3,529	0.86	0.72	4,014	3,452	0.86	0.76	3,906	3,359	0.86	0.81
28	22	4,374	3,237	0.74	0.74	4,284	3,170	0.74	0.78	4,176	3,090	0.74	0.83
30	16	3,564	3,564	1.00	0.69	3,456	3,456	1.00	0.73	3,348	3,348	1.00	0.77
30	18	3,816	3,816	1.00	0.70	3,708	3,708	1.00	0.74	3,582	3,582	1.00	0.79
30	20	4,104	3,858	0.94	0.72	4,014	3,773	0.94	0.76	3,906	3,672	0.94	0.81
30	22	4,374	3,587	0.82	0.74	4,284	3,513	0.82	0.78	4,176	3,424	0.82	0.83
32	16	3,564	3,564	1.00	0.69	3,456	3,456	1.00	0.73	3,348	3,348	1.00	0.77
32	18	3,816	3,816	1.00	0.70	3,708	3,708	1.00	0.74	3,582	3,582	1.00	0.79
32	20	4,104	4,104	1.00	0.72	4,014	4,014	1.00	0.76	3,906	3,906	1.00	0.81
32	22	4,374	3,937	0.90	0.74	4,284	3,856	0.90	0.78	4,176	3,758	0.90	0.83
34	16	3,564	3,564	1.00	0.69	3,456	3,456	1.00	0.73	3,348	3,348	1.00	0.77
34	18	3,816	3,816	1.00	0.70	3,708	3,708	1.00	0.74	3,582	3,582	1.00	0.79
34	20	4,104	4,104	1.00	0.72	4,014	4,014	1.00	0.76	3,906	3,906	1.00	0.81
34	22	4,374	4,287	0.98	0.74	4,284	4,198	0.98	0.78	4,176	4,092	0.98	0.83

Темп. в-ха на входе D.B., °C	Темп. в-ха на входе W.B., °C	Темп. наружного воздуха D.B., °C											
		35				40				45			
		CA	SHC (W)	SHF	P.C.	CA	SHC (W)	SHF	P.C.	CA	SHC (W)	SHF	P.C.
20	16	3,204	2,499	0.78	0.83	3,060	2,387	0.78	0.89	2,916	2,274	0.78	0.96
20	18	3,456	2,281	0.66	0.85	3,348	2,210	0.66	0.91	3,132	2,067	0.66	0.98
20	20	3,744	2,022	0.54	0.87	3,600	1,944	0.54	0.93	3,384	1,827	0.54	1.00
22	16	3,204	2,755	0.86	0.83	3,060	2,632	0.86	0.89	2,916	2,508	0.86	0.96
22	18	3,456	2,557	0.74	0.85	3,348	2,478	0.74	0.91	3,132	2,318	0.74	0.98
22	20	3,744	2,321	0.62	0.87	3,600	2,232	0.62	0.93	3,384	2,098	0.62	1.00
24	16	3,204	3,012	0.94	0.83	3,060	2,876	0.94	0.89	2,916	2,741	0.94	0.96
24	18	3,456	2,834	0.82	0.85	3,348	2,745	0.82	0.91	3,132	2,568	0.82	0.98
24	20	3,744	2,621	0.70	0.87	3,600	2,520	0.70	0.93	3,384	2,369	0.70	1.00
24	22	4,032	2,339	0.58	0.89	3,888	2,255	0.58	0.95	3,672	2,130	0.58	1.01
26	16	3,204	3,204	1.00	0.83	3,060	3,060	1.00	0.89	2,916	2,916	1.00	0.96
26	18	3,456	3,110	0.90	0.85	3,348	3,013	0.90	0.91	3,132	2,819	0.90	0.98
26	20	3,744	2,920	0.78	0.87	3,600	2,808	0.78	0.93	3,384	2,640	0.78	1.00
26	22	4,032	2,661	0.66	0.89	3,888	2,566	0.66	0.95	3,672	2,424	0.66	1.01
27	16	3,204	3,204	1.00	0.83	3,060	3,060	1.00	0.89	2,916	2,916	1.00	0.96
27	18	3,456	3,249	0.94	0.85	3,348	3,147	0.94	0.91	3,132	2,944	0.94	0.98
27	20	3,744	3,070	0.82	0.87	3,600	2,952	0.82	0.93	3,384	2,775	0.82	1.00
27	22	4,032	2,822	0.70	0.89	3,888	2,722	0.70	0.95	3,672	2,570	0.70	1.01
28	16	3,204	3,204	1.00	0.83	3,060	3,060	1.00	0.89	2,916	2,916	1.00	0.96
28	18	3,456	3,387	0.98	0.85	3,348	3,281	0.98	0.91	3,132	3,069	0.98	0.98
28	20	3,744	3,220	0.86	0.87	3,600	3,096	0.86	0.93	3,384	2,910	0.86	1.00
28	22	4,032	2,984	0.74	0.89	3,888	2,877	0.74	0.95	3,672	2,717	0.74	1.01
30	16	3,204	3,204	1.00	0.83	3,060	3,060	1.00	0.89	2,916	2,916	1.00	0.96
30	18	3,456	3,456	1.00	0.85	3,348	3,348	1.00	0.91	3,132	3,132	1.00	0.98
30	20	3,744	3,519	0.94	0.87	3,600	3,384	0.94	0.93	3,384	3,181	0.94	1.00
30	22	4,032	3,306	0.82	0.89	3,888	3,188	0.82	0.95	3,672	3,011	0.82	1.01
32	16	3,204	3,204	1.00	0.83	3,060	3,060	1.00	0.89	2,916	2,916	1.00	0.96
32	18	3,456	3,456	1.00	0.85	3,348	3,348	1.00	0.91	3,132	3,132	1.00	0.98
32	20	3,744	3,744	1.00	0.87	3,600	3,600	1.00	0.93	3,384	3,384	1.00	1.00
32	22	4,032	3,629	0.90	0.89	3,888	3,499	0.90	0.95	3,672	3,305	0.90	1.01
34	16	3,204	3,204	1.00	0.83	3,060	3,060	1.00	0.89	2,916	2,916	1.00	0.96
34	18	3,456	3,456	1.00	0.85	3,348	3,348	1.00	0.91	3,132	3,132	1.00	0.98
34	20	3,744	3,744	1.00	0.87	3,600	3,600	1.00	0.93	3,384	3,384	1.00	1.00
34	22	4,032	3,951	0.98	0.89	3,888	3,810	0.98	0.95	3,672	3,599	0.98	1.01

Примечания: CA : полная производительность, Вт SHC(W) : явная производительность, Вт D.B. : температура по сухому термометру, °C  
 SHF: доля явного тепла P.C. : суммарная потр. мощность, кВт W.B. : температура по влажному термометру, °C

## КОРРЕКЦИЯ ХОЛОДОПРОИЗВОДИТЕЛЬНОСТИ

### PCA-M50KA / PUNZ-ZRP50VKA2

Темп. в-ха на входе D.B., °C	Темп. в-ха на входе W.B., °C	Темп. наружного воздуха D.B., °C											
		20				25				30			
		CA	SHC (W)	SHF	P.C.	CA	SHC (W)	SHF	P.C.	CA	SHC (W)	SHF	P.C.
20	16	4,950	3,416	0.69	1.07	4,800	3,312	0.69	1.13	4,650	3,209	0.69	1.20
20	18	5,300	3,021	0.57	1.09	5,150	2,936	0.57	1.15	4,975	2,836	0.57	1.23
20	20	5,700	2,565	0.45	1.13	5,575	2,509	0.45	1.18	5,425	2,441	0.45	1.26
22	16	4,950	3,812	0.77	1.07	4,800	3,696	0.77	1.13	4,650	3,581	0.77	1.20
22	18	5,300	3,445	0.65	1.09	5,150	3,348	0.65	1.15	4,975	3,234	0.65	1.23
22	20	5,700	3,021	0.53	1.13	5,575	2,955	0.53	1.18	5,425	2,875	0.53	1.26
24	16	4,950	4,208	0.85	1.07	4,800	4,080	0.85	1.13	4,650	3,953	0.85	1.20
24	18	5,300	3,869	0.73	1.09	5,150	3,760	0.73	1.15	4,975	3,632	0.73	1.23
24	20	5,700	3,477	0.61	1.13	5,575	3,401	0.61	1.18	5,425	3,309	0.61	1.26
24	22	6,075	2,977	0.49	1.15	5,950	2,916	0.49	1.22	5,800	2,842	0.49	1.30
26	16	4,950	4,604	0.93	1.07	4,800	4,464	0.93	1.13	4,650	4,325	0.93	1.20
26	18	5,300	4,293	0.81	1.09	5,150	4,172	0.81	1.15	4,975	4,030	0.81	1.23
26	20	5,700	3,933	0.69	1.13	5,575	3,847	0.69	1.18	5,425	3,743	0.69	1.26
26	22	6,075	3,463	0.57	1.15	5,950	3,392	0.57	1.22	5,800	3,306	0.57	1.30
27	16	4,950	4,802	0.97	1.07	4,800	4,656	0.97	1.13	4,650	4,511	0.97	1.20
27	18	5,300	4,505	0.85	1.09	5,150	4,378	0.85	1.15	4,975	4,229	0.85	1.23
27	20	5,700	4,161	0.73	1.13	5,575	4,070	0.73	1.18	5,425	3,960	0.73	1.26
27	22	6,075	3,706	0.61	1.15	5,950	3,630	0.61	1.22	5,800	3,538	0.61	1.30
28	16	4,950	4,950	1.00	1.07	4,800	4,800	1.00	1.13	4,650	4,650	1.00	1.20
28	18	5,300	4,717	0.89	1.09	5,150	4,584	0.89	1.15	4,975	4,428	0.89	1.23
28	20	5,700	4,389	0.77	1.13	5,575	4,293	0.77	1.18	5,425	4,177	0.77	1.26
28	22	6,075	3,949	0.65	1.15	5,950	3,868	0.65	1.22	5,800	3,770	0.65	1.30
30	16	4,950	4,950	1.00	1.07	4,800	4,800	1.00	1.13	4,650	4,650	1.00	1.20
30	18	5,300	5,141	0.97	1.09	5,150	4,996	0.97	1.15	4,975	4,826	0.97	1.23
30	20	5,700	4,845	0.85	1.13	5,575	4,739	0.85	1.18	5,425	4,611	0.85	1.26
30	22	6,075	4,435	0.73	1.15	5,950	4,344	0.73	1.22	5,800	4,234	0.73	1.30
32	16	4,950	4,950	1.00	1.07	4,800	4,800	1.00	1.13	4,650	4,650	1.00	1.20
32	18	5,300	5,300	1.00	1.09	5,150	5,150	1.00	1.15	4,975	4,975	1.00	1.23
32	20	5,700	5,301	0.93	1.13	5,575	5,185	0.93	1.18	5,425	5,045	0.93	1.26
32	22	6,075	4,921	0.81	1.15	5,950	4,820	0.81	1.22	5,800	4,698	0.81	1.30
34	16	4,950	4,950	1.00	1.07	4,800	4,800	1.00	1.13	4,650	4,650	1.00	1.20
34	18	5,300	5,300	1.00	1.09	5,150	5,150	1.00	1.15	4,975	4,975	1.00	1.23
34	20	5,700	5,700	1.00	1.13	5,575	5,575	1.00	1.18	5,425	5,425	1.00	1.26
34	22	6,075	5,407	0.89	1.15	5,950	5,296	0.89	1.22	5,800	5,162	0.89	1.30

Темп. в-ха на входе D.B., °C	Темп. в-ха на входе W.B., °C	Темп. наружного воздуха D.B., °C											
		35				40				45			
		CA	SHC (W)	SHF	P.C.	CA	SHC (W)	SHF	P.C.	CA	SHC (W)	SHF	P.C.
20	16	4,450	3,071	0.69	1.29	4,250	2,933	0.69	1.38	4,050	2,795	0.69	1.49
20	18	4,800	2,736	0.57	1.32	4,650	2,651	0.57	1.42	4,350	2,480	0.57	1.53
20	20	5,200	2,340	0.45	1.35	5,000	2,250	0.45	1.45	4,700	2,115	0.45	1.55
22	16	4,450	3,427	0.77	1.29	4,250	3,273	0.77	1.38	4,050	3,119	0.77	1.49
22	18	4,800	3,120	0.65	1.32	4,650	3,023	0.65	1.42	4,350	2,828	0.65	1.53
22	20	5,200	2,756	0.53	1.35	5,000	2,650	0.53	1.45	4,700	2,491	0.53	1.55
24	16	4,450	3,783	0.85	1.29	4,250	3,613	0.85	1.38	4,050	3,443	0.85	1.49
24	18	4,800	3,504	0.73	1.32	4,650	3,395	0.73	1.42	4,350	3,176	0.73	1.53
24	20	5,200	3,172	0.61	1.35	5,000	3,050	0.61	1.45	4,700	2,867	0.61	1.55
24	22	5,600	2,744	0.49	1.38	5,400	2,646	0.49	1.49	5,100	2,499	0.49	1.58
26	16	4,450	4,139	0.93	1.29	4,250	3,953	0.93	1.38	4,050	3,767	0.93	1.49
26	18	4,800	3,888	0.81	1.32	4,650	3,767	0.81	1.42	4,350	3,524	0.81	1.53
26	20	5,200	3,588	0.69	1.35	5,000	3,450	0.69	1.45	4,700	3,243	0.69	1.55
26	22	5,600	3,192	0.57	1.38	5,400	3,078	0.57	1.49	5,100	2,907	0.57	1.58
27	16	4,450	4,317	0.97	1.29	4,250	4,123	0.97	1.38	4,050	3,929	0.97	1.49
27	18	4,800	4,080	0.85	1.32	4,650	3,953	0.85	1.42	4,350	3,698	0.85	1.53
27	20	5,200	3,796	0.73	1.35	5,000	3,650	0.73	1.45	4,700	3,431	0.73	1.55
27	22	5,600	3,416	0.61	1.38	5,400	3,294	0.61	1.49	5,100	3,111	0.61	1.58
28	16	4,450	4,450	1.00	1.29	4,250	4,250	1.00	1.38	4,050	4,050	1.00	1.49
28	18	4,800	4,272	0.89	1.32	4,650	4,139	0.89	1.42	4,350	3,872	0.89	1.53
28	20	5,200	4,004	0.77	1.35	5,000	3,850	0.77	1.45	4,700	3,619	0.77	1.55
28	22	5,600	3,640	0.65	1.38	5,400	3,510	0.65	1.49	5,100	3,315	0.65	1.58
30	16	4,450	4,450	1.00	1.29	4,250	4,250	1.00	1.38	4,050	4,050	1.00	1.49
30	18	4,800	4,656	0.97	1.32	4,650	4,511	0.97	1.42	4,350	4,220	0.97	1.53
30	20	5,200	4,420	0.85	1.35	5,000	4,250	0.85	1.45	4,700	3,995	0.85	1.55
30	22	5,600	4,088	0.73	1.38	5,400	3,942	0.73	1.49	5,100	3,723	0.73	1.58
32	16	4,450	4,450	1.00	1.29	4,250	4,250	1.00	1.38	4,050	4,050	1.00	1.49
32	18	4,800	4,800	1.00	1.32	4,650	4,650	1.00	1.42	4,350	4,350	1.00	1.53
32	20	5,200	4,836	0.93	1.35	5,000	4,650	0.93	1.45	4,700	4,371	0.93	1.55
32	22	5,600	4,536	0.81	1.38	5,400	4,374	0.81	1.49	5,100	4,131	0.81	1.58
34	16	4,450	4,450	1.00	1.29	4,250	4,250	1.00	1.38	4,050	4,050	1.00	1.49
34	18	4,800	4,800	1.00	1.32	4,650	4,650	1.00	1.42	4,350	4,350	1.00	1.53
34	20	5,200	5,200	1.00	1.35	5,000	5,000	1.00	1.45	4,700	4,700	1.00	1.55
34	22	5,600	4,984	0.89	1.38	5,400	4,806	0.89	1.49	5,100	4,539	0.89	1.58

Примечания: CA : полная производительность, Вт  
SHF: доля явного тепла

SHC(W) : явная производительность, Вт  
P.C. : суммарная потр. мощность, кВт

D.B. : температура по сухому термометру, °C  
W.B. : температура по влажному термометру, °C

# 4. Коррекция производительности

## КОРРЕКЦИЯ ХОЛОДОПРОИЗВОДИТЕЛЬНОСТИ

### PCA-M60KA / PUHZ-ZRP60VHA2

Темп. в-ха на входе D.B., °C	Темп. в-ха на входе W.B., °C	Темп. наружного воздуха D.B., °C											
		20				25				30			
		CA	SHC (W)	SHF	P.C.	CA	SHC (W)	SHF	P.C.	CA	SHC (W)	SHF	P.C.
20	16	6,039	4,288	0.71	1.33	5,856	4,158	0.71	1.40	5,673	4,028	0.71	1.49
20	18	6,466	3,815	0.59	1.35	6,283	3,707	0.59	1.43	6,070	3,581	0.59	1.53
20	20	6,954	3,268	0.47	1.39	6,802	3,197	0.47	1.46	6,619	3,111	0.47	1.56
22	16	6,039	4,771	0.79	1.33	5,856	4,626	0.79	1.40	5,673	4,482	0.79	1.49
22	18	6,466	4,332	0.67	1.35	6,283	4,210	0.67	1.43	6,070	4,067	0.67	1.53
22	20	6,954	3,825	0.55	1.39	6,802	3,741	0.55	1.46	6,619	3,640	0.55	1.56
24	16	6,039	5,254	0.87	1.33	5,856	5,095	0.87	1.40	5,673	4,936	0.87	1.49
24	18	6,466	4,850	0.75	1.35	6,283	4,712	0.75	1.43	6,070	4,552	0.75	1.53
24	20	6,954	4,381	0.63	1.39	6,802	4,285	0.63	1.46	6,619	4,170	0.63	1.56
24	22	7,412	3,780	0.51	1.43	7,259	3,702	0.51	1.51	7,076	3,609	0.51	1.61
26	16	6,039	5,737	0.95	1.33	5,856	5,563	0.95	1.40	5,673	5,389	0.95	1.49
26	18	6,466	5,367	0.83	1.35	6,283	5,215	0.83	1.43	6,070	5,038	0.83	1.53
26	20	6,954	4,937	0.71	1.39	6,802	4,829	0.71	1.46	6,619	4,699	0.71	1.56
26	22	7,412	4,373	0.59	1.43	7,259	4,283	0.59	1.51	7,076	4,175	0.59	1.61
27	16	6,039	5,979	0.99	1.33	5,856	5,797	0.99	1.40	5,673	5,616	0.99	1.49
27	18	6,466	5,625	0.87	1.35	6,283	5,466	0.87	1.43	6,070	5,280	0.87	1.53
27	20	6,954	5,216	0.75	1.39	6,802	5,101	0.75	1.46	6,619	4,964	0.75	1.56
27	22	7,412	4,669	0.63	1.43	7,259	4,573	0.63	1.51	7,076	4,458	0.63	1.61
28	16	6,039	6,039	1.00	1.33	5,856	5,856	1.00	1.40	5,673	5,673	1.00	1.49
28	18	6,466	5,884	0.91	1.35	6,283	5,718	0.91	1.43	6,070	5,523	0.91	1.53
28	20	6,954	5,494	0.79	1.39	6,802	5,373	0.79	1.46	6,619	5,229	0.79	1.56
28	22	7,412	4,966	0.67	1.43	7,259	4,864	0.67	1.51	7,076	4,741	0.67	1.61
30	16	6,039	6,039	1.00	1.33	5,856	5,856	1.00	1.40	5,673	5,673	1.00	1.49
30	18	6,466	6,401	0.99	1.35	6,283	6,220	0.99	1.43	6,070	6,009	0.99	1.53
30	20	6,954	6,050	0.87	1.39	6,802	5,917	0.87	1.46	6,619	5,758	0.87	1.56
30	22	7,412	5,559	0.75	1.43	7,259	5,444	0.75	1.51	7,076	5,307	0.75	1.61
32	16	6,039	6,039	1.00	1.33	5,856	5,856	1.00	1.40	5,673	5,673	1.00	1.49
32	18	6,466	6,466	1.00	1.35	6,283	6,283	1.00	1.43	6,070	6,070	1.00	1.53
32	20	6,954	6,606	0.95	1.39	6,802	6,461	0.95	1.46	6,619	6,288	0.95	1.56
32	22	7,412	6,152	0.83	1.43	7,259	6,025	0.83	1.51	7,076	5,873	0.83	1.61
34	16	6,039	6,039	1.00	1.33	5,856	5,856	1.00	1.40	5,673	5,673	1.00	1.49
34	18	6,466	6,466	1.00	1.35	6,283	6,283	1.00	1.43	6,070	6,070	1.00	1.53
34	20	6,954	6,954	1.00	1.39	6,802	6,802	1.00	1.46	6,619	6,619	1.00	1.56
34	22	7,412	6,744	0.91	1.43	7,259	6,606	0.91	1.51	7,076	6,439	0.91	1.61

Темп. в-ха на входе D.B., °C	Темп. в-ха на входе W.B., °C	Темп. наружного воздуха D.B., °C											
		35				40				45			
		CA	SHC (W)	SHF	P.C.	CA	SHC (W)	SHF	P.C.	CA	SHC (W)	SHF	P.C.
20	16	5,429	3,855	0.71	1.59	5,185	3,681	0.71	1.71	4,941	3,508	0.71	1.85
20	18	5,856	3,455	0.59	1.64	5,673	3,347	0.59	1.76	5,307	3,131	0.59	1.89
20	20	6,344	2,982	0.47	1.68	6,100	2,867	0.47	1.79	5,734	2,695	0.47	1.93
22	16	5,429	4,289	0.79	1.59	5,185	4,096	0.79	1.71	4,941	3,903	0.79	1.85
22	18	5,856	3,924	0.67	1.64	5,673	3,801	0.67	1.76	5,307	3,556	0.67	1.89
22	20	6,344	3,489	0.55	1.68	6,100	3,355	0.55	1.79	5,734	3,154	0.55	1.93
24	16	5,429	4,723	0.87	1.59	5,185	4,511	0.87	1.71	4,941	4,299	0.87	1.85
24	18	5,856	4,392	0.75	1.64	5,673	4,255	0.75	1.76	5,307	3,980	0.75	1.89
24	20	6,344	3,997	0.63	1.68	6,100	3,843	0.63	1.79	5,734	3,612	0.63	1.93
24	22	6,832	3,484	0.51	1.71	6,588	3,360	0.51	1.84	6,222	3,173	0.51	1.96
26	16	5,429	5,158	0.95	1.59	5,185	4,926	0.95	1.71	4,941	4,694	0.95	1.85
26	18	5,856	4,860	0.83	1.64	5,673	4,709	0.83	1.76	5,307	4,405	0.83	1.89
26	20	6,344	4,504	0.71	1.68	6,100	4,331	0.71	1.79	5,734	4,071	0.71	1.93
26	22	6,832	4,031	0.59	1.71	6,588	3,887	0.59	1.84	6,222	3,671	0.59	1.96
27	16	5,429	5,375	0.99	1.59	5,185	5,133	0.99	1.71	4,941	4,892	0.99	1.85
27	18	5,856	5,095	0.87	1.64	5,673	4,936	0.87	1.76	5,307	4,617	0.87	1.89
27	20	6,344	4,758	0.75	1.68	6,100	4,575	0.75	1.79	5,734	4,301	0.75	1.93
27	22	6,832	4,304	0.63	1.71	6,588	4,150	0.63	1.84	6,222	3,920	0.63	1.96
28	16	5,429	5,429	1.00	1.59	5,185	5,185	1.00	1.71	4,941	4,941	1.00	1.85
28	18	5,856	5,329	0.91	1.64	5,673	5,162	0.91	1.76	5,307	4,829	0.91	1.89
28	20	6,344	5,012	0.79	1.68	6,100	4,819	0.79	1.79	5,734	4,530	0.79	1.93
28	22	6,832	4,577	0.67	1.71	6,588	4,414	0.67	1.84	6,222	4,169	0.67	1.96
30	16	5,429	5,429	1.00	1.59	5,185	5,185	1.00	1.71	4,941	4,941	1.00	1.85
30	18	5,856	5,797	0.99	1.64	5,673	5,616	0.99	1.76	5,307	5,254	0.99	1.89
30	20	6,344	5,519	0.87	1.68	6,100	5,307	0.87	1.79	5,734	4,989	0.87	1.93
30	22	6,832	5,124	0.75	1.71	6,588	4,941	0.75	1.84	6,222	4,667	0.75	1.96
32	16	5,429	5,429	1.00	1.59	5,185	5,185	1.00	1.71	4,941	4,941	1.00	1.85
32	18	5,856	5,856	1.00	1.64	5,673	5,673	1.00	1.76	5,307	5,307	1.00	1.89
32	20	6,344	6,027	0.95	1.68	6,100	5,795	0.95	1.79	5,734	5,447	0.95	1.93
32	22	6,832	5,671	0.83	1.71	6,588	5,468	0.83	1.84	6,222	5,164	0.83	1.96
34	16	5,429	5,429	1.00	1.59	5,185	5,185	1.00	1.71	4,941	4,941	1.00	1.85
34	18	5,856	5,856	1.00	1.64	5,673	5,673	1.00	1.76	5,307	5,307	1.00	1.89
34	20	6,344	6,344	1.00	1.68	6,100	6,100	1.00	1.79	5,734	5,734	1.00	1.93
34	22	6,832	6,217	0.91	1.71	6,588	5,995	0.91	1.84	6,222	5,662	0.91	1.96

Примечания: CA : полная производительность, Вт SHC(W) : явная производительность, Вт D.B. : температура по сухому термометру, °C  
 SHF: доля явного тепла P.C. : суммарная потр. мощность, кВт W.B. : температура по влажному термометру, °C



## КОРРЕКЦИЯ ХОЛОДПРОИЗВОДИТЕЛЬНОСТИ

### PCA-M71KA / PUNZ-ZRP71VHA2

Темп. в-ха на входе D.B., °C	Темп. в-ха на входе W.B., °C	Темп. наружного воздуха D.B., °C											
		20				25				30			
		CA	SHC (W)	SHF	P.C.	CA	SHC (W)	SHF	P.C.	CA	SHC (W)	SHF	P.C.
20	16	7,029	4,639	0.66	1.46	6,816	4,499	0.66	1.54	6,603	4,358	0.66	1.63
20	18	7,526	4,064	0.54	1.48	7,313	3,949	0.54	1.57	7,065	3,815	0.54	1.67
20	20	8,094	3,399	0.42	1.53	7,917	3,325	0.42	1.60	7,704	3,235	0.42	1.71
22	16	7,029	5,201	0.74	1.46	6,816	5,044	0.74	1.54	6,603	4,886	0.74	1.63
22	18	7,526	4,666	0.62	1.48	7,313	4,534	0.62	1.57	7,065	4,380	0.62	1.67
22	20	8,094	4,047	0.50	1.53	7,917	3,958	0.50	1.60	7,704	3,852	0.50	1.71
24	16	7,029	5,764	0.82	1.46	6,816	5,589	0.82	1.54	6,603	5,414	0.82	1.63
24	18	7,526	5,268	0.70	1.48	7,313	5,119	0.70	1.57	7,065	4,945	0.70	1.67
24	20	8,094	4,695	0.58	1.53	7,917	4,592	0.58	1.60	7,704	4,468	0.58	1.71
24	22	8,627	3,968	0.46	1.57	8,449	3,887	0.46	1.66	8,236	3,789	0.46	1.77
26	16	7,029	6,326	0.90	1.46	6,816	6,134	0.90	1.54	6,603	5,943	0.90	1.63
26	18	7,526	5,870	0.78	1.48	7,313	5,704	0.78	1.57	7,065	5,510	0.78	1.67
26	20	8,094	5,342	0.66	1.53	7,917	5,225	0.66	1.60	7,704	5,084	0.66	1.71
26	22	8,627	4,658	0.54	1.57	8,449	4,562	0.54	1.66	8,236	4,447	0.54	1.77
27	16	7,029	6,607	0.94	1.46	6,816	6,407	0.94	1.54	6,603	6,207	0.94	1.63
27	18	7,526	6,171	0.82	1.48	7,313	5,997	0.82	1.57	7,065	5,793	0.82	1.67
27	20	8,094	5,666	0.70	1.53	7,917	5,542	0.70	1.60	7,704	5,392	0.70	1.71
27	22	8,627	5,003	0.58	1.57	8,449	4,900	0.58	1.66	8,236	4,777	0.58	1.77
28	16	7,029	6,888	0.98	1.46	6,816	6,680	0.98	1.54	6,603	6,471	0.98	1.63
28	18	7,526	6,472	0.86	1.48	7,313	6,289	0.86	1.57	7,065	6,075	0.86	1.67
28	20	8,094	5,990	0.74	1.53	7,917	5,858	0.74	1.60	7,704	5,701	0.74	1.71
28	22	8,627	5,348	0.62	1.57	8,449	5,238	0.62	1.66	8,236	5,106	0.62	1.77
30	16	7,029	7,029	1.00	1.46	6,816	6,816	1.00	1.54	6,603	6,603	1.00	1.63
30	18	7,526	7,074	0.94	1.48	7,313	6,874	0.94	1.57	7,065	6,641	0.94	1.67
30	20	8,094	6,637	0.82	1.53	7,917	6,492	0.82	1.60	7,704	6,317	0.82	1.71
30	22	8,627	6,039	0.70	1.57	8,449	5,914	0.70	1.66	8,236	5,765	0.70	1.77
32	16	7,029	7,029	1.00	1.46	6,816	6,816	1.00	1.54	6,603	6,603	1.00	1.63
32	18	7,526	7,526	1.00	1.48	7,313	7,313	1.00	1.57	7,065	7,065	1.00	1.67
32	20	8,094	7,285	0.90	1.53	7,917	7,125	0.90	1.60	7,704	6,933	0.90	1.71
32	22	8,627	6,729	0.78	1.57	8,449	6,590	0.78	1.66	8,236	6,424	0.78	1.77
34	16	7,029	7,029	1.00	1.46	6,816	6,816	1.00	1.54	6,603	6,603	1.00	1.63
34	18	7,526	7,526	1.00	1.48	7,313	7,313	1.00	1.57	7,065	7,065	1.00	1.67
34	20	8,094	7,932	0.98	1.53	7,917	7,758	0.98	1.60	7,704	7,549	0.98	1.71
34	22	8,627	7,419	0.86	1.57	8,449	7,266	0.86	1.66	8,236	7,083	0.86	1.77

Темп. в-ха на входе D.B., °C	Темп. в-ха на входе W.B., °C	Темп. наружного воздуха D.B., °C											
		35				40				45			
		CA	SHC (W)	SHF	P.C.	CA	SHC (W)	SHF	P.C.	CA	SHC (W)	SHF	P.C.
20	16	6,319	4,171	0.66	1.75	6,035	3,983	0.66	1.87	5,751	3,796	0.66	2.03
20	18	6,816	3,681	0.54	1.79	6,603	3,566	0.54	1.93	6,177	3,336	0.54	2.07
20	20	7,384	3,101	0.42	1.84	7,100	2,982	0.42	1.97	6,674	2,803	0.42	2.11
22	16	6,319	4,676	0.74	1.75	6,035	4,466	0.74	1.87	5,751	4,256	0.74	2.03
22	18	6,816	4,226	0.62	1.79	6,603	4,094	0.62	1.93	6,177	3,830	0.62	2.07
22	20	7,384	3,692	0.50	1.84	7,100	3,550	0.50	1.97	6,674	3,337	0.50	2.11
24	16	6,319	5,182	0.82	1.75	6,035	4,949	0.82	1.87	5,751	4,716	0.82	2.03
24	18	6,816	4,771	0.70	1.79	6,603	4,622	0.70	1.93	6,177	4,324	0.70	2.07
24	20	7,384	4,283	0.58	1.84	7,100	4,118	0.58	1.97	6,674	3,871	0.58	2.11
24	22	7,952	3,658	0.46	1.87	7,668	3,527	0.46	2.02	7,242	3,331	0.46	2.15
26	16	6,319	5,687	0.90	1.75	6,035	5,432	0.90	1.87	5,751	5,176	0.90	2.03
26	18	6,816	5,316	0.78	1.79	6,603	5,150	0.78	1.93	6,177	4,818	0.78	2.07
26	20	7,384	4,873	0.66	1.84	7,100	4,686	0.66	1.97	6,674	4,405	0.66	2.11
26	22	7,952	4,294	0.54	1.87	7,668	4,141	0.54	2.02	7,242	3,911	0.54	2.15
27	16	6,319	5,940	0.94	1.75	6,035	5,673	0.94	1.87	5,751	5,406	0.94	2.03
27	18	6,816	5,589	0.82	1.79	6,603	5,414	0.82	1.93	6,177	5,065	0.82	2.07
27	20	7,384	5,169	0.70	1.84	7,100	4,970	0.70	1.97	6,674	4,672	0.70	2.11
27	22	7,952	4,612	0.58	1.87	7,668	4,447	0.58	2.02	7,242	4,200	0.58	2.15
28	16	6,319	6,193	0.98	1.75	6,035	5,914	0.98	1.87	5,751	5,636	0.98	2.03
28	18	6,816	5,862	0.86	1.79	6,603	5,679	0.86	1.93	6,177	5,312	0.86	2.07
28	20	7,384	5,464	0.74	1.84	7,100	5,254	0.74	1.97	6,674	4,939	0.74	2.11
28	22	7,952	4,930	0.62	1.87	7,668	4,754	0.62	2.02	7,242	4,490	0.62	2.15
30	16	6,319	6,319	1.00	1.75	6,035	6,035	1.00	1.87	5,751	5,751	1.00	2.03
30	18	6,816	6,407	0.94	1.79	6,603	6,207	0.94	1.93	6,177	5,806	0.94	2.07
30	20	7,384	6,055	0.82	1.84	7,100	5,822	0.82	1.97	6,674	5,473	0.82	2.11
30	22	7,952	5,566	0.70	1.87	7,668	5,368	0.70	2.02	7,242	5,069	0.70	2.15
32	16	6,319	6,319	1.00	1.75	6,035	6,035	1.00	1.87	5,751	5,751	1.00	2.03
32	18	6,816	6,816	1.00	1.79	6,603	6,603	1.00	1.93	6,177	6,177	1.00	2.07
32	20	7,384	6,646	0.90	1.84	7,100	6,390	0.90	1.97	6,674	6,007	0.90	2.11
32	22	7,952	6,203	0.78	1.87	7,668	5,981	0.78	2.02	7,242	5,649	0.78	2.15
34	16	6,319	6,319	1.00	1.75	6,035	6,035	1.00	1.87	5,751	5,751	1.00	2.03
34	18	6,816	6,816	1.00	1.79	6,603	6,603	1.00	1.93	6,177	6,177	1.00	2.07
34	20	7,384	7,236	0.98	1.84	7,100	6,958	0.98	1.97	6,674	6,541	0.98	2.11
34	22	7,952	6,839	0.86	1.87	7,668	6,594	0.86	2.02	7,242	6,228	0.86	2.15

Примечания: CA : полная производительность, Вт SHC(W) : явная производительность, Вт D.B. : температура по сухому термометру, °C  
 SHF : доля явного тепла P.C. : суммарная потр. мощность, кВт W.B. : температура по влажному термометру, °C

# 4. Коррекция производительности

Технические данные Mr. Slim (R410A)

## КОРРЕКЦИЯ ХОЛОДОПРОИЗВОДИТЕЛЬНОСТИ

### PCA-M100KA / PUHZ-ZRP100VKA3 PUHZ-ZRP100YKA3

Темп. в-ха на входе D.B., °C	Темп. в-ха на входе W.B., °C	Темп. наружного воздуха D.B., °C											
		20				25				30			
		CA	SHC (W)	SHF	P.C.	CA	SHC (W)	SHF	P.C.	CA	SHC (W)	SHF	P.C.
20	16	9,405	6,301	0.67	1.94	9,120	6,110	0.67	2.04	8,835	5,919	0.67	2.17
20	18	10,070	5,539	0.55	1.97	9,785	5,382	0.55	2.08	9,453	5,199	0.55	2.23
20	20	10,830	4,657	0.43	2.03	10,593	4,555	0.43	2.13	10,308	4,432	0.43	2.27
22	16	9,405	7,054	0.75	1.94	9,120	6,840	0.75	2.04	8,835	6,626	0.75	2.17
22	18	10,070	6,344	0.63	1.97	9,785	6,165	0.63	2.08	9,453	5,955	0.63	2.23
22	20	10,830	5,523	0.51	2.03	10,593	5,402	0.51	2.13	10,308	5,257	0.51	2.27
24	16	9,405	7,806	0.83	1.94	9,120	7,570	0.83	2.04	8,835	7,333	0.83	2.17
24	18	10,070	7,150	0.71	1.97	9,785	6,947	0.71	2.08	9,453	6,711	0.71	2.23
24	20	10,830	6,390	0.59	2.03	10,593	6,250	0.59	2.13	10,308	6,081	0.59	2.27
24	22	11,543	5,425	0.47	2.08	11,305	5,313	0.47	2.20	11,020	5,179	0.47	2.35
26	16	9,405	8,559	0.91	1.94	9,120	8,299	0.91	2.04	8,835	8,040	0.91	2.17
26	18	10,070	7,955	0.79	1.97	9,785	7,730	0.79	2.08	9,453	7,467	0.79	2.23
26	20	10,830	7,256	0.67	2.03	10,593	7,097	0.67	2.13	10,308	6,906	0.67	2.27
26	22	11,543	6,348	0.55	2.08	11,305	6,218	0.55	2.20	11,020	6,061	0.55	2.35
27	16	9,405	8,935	0.95	1.94	9,120	8,664	0.95	2.04	8,835	8,393	0.95	2.17
27	18	10,070	8,358	0.83	1.97	9,785	8,122	0.83	2.08	9,453	7,846	0.83	2.23
27	20	10,830	7,689	0.71	2.03	10,593	7,521	0.71	2.13	10,308	7,318	0.71	2.27
27	22	11,543	6,810	0.59	2.08	11,305	6,670	0.59	2.20	11,020	6,502	0.59	2.35
28	16	9,405	9,311	0.99	1.94	9,120	9,029	0.99	2.04	8,835	8,747	0.99	2.17
28	18	10,070	8,761	0.87	1.97	9,785	8,513	0.87	2.08	9,453	8,224	0.87	2.23
28	20	10,830	8,123	0.75	2.03	10,593	7,944	0.75	2.13	10,308	7,731	0.75	2.27
28	22	11,543	7,272	0.63	2.08	11,305	7,122	0.63	2.20	11,020	6,943	0.63	2.35
30	16	9,405	9,405	1.00	1.94	9,120	9,120	1.00	2.04	8,835	8,835	1.00	2.17
30	18	10,070	9,567	0.95	1.97	9,785	9,296	0.95	2.08	9,453	8,980	0.95	2.23
30	20	10,830	8,989	0.83	2.03	10,593	8,792	0.83	2.13	10,308	8,555	0.83	2.27
30	22	11,543	8,195	0.71	2.08	11,305	8,027	0.71	2.20	11,020	7,824	0.71	2.35
32	16	9,405	9,405	1.00	1.94	9,120	9,120	1.00	2.04	8,835	8,835	1.00	2.17
32	18	10,070	10,070	1.00	1.97	9,785	9,785	1.00	2.08	9,453	9,453	1.00	2.23
32	20	10,830	9,855	0.91	2.03	10,593	9,639	0.91	2.13	10,308	9,380	0.91	2.27
32	22	11,543	9,119	0.79	2.08	11,305	8,931	0.79	2.20	11,020	8,706	0.79	2.35
34	16	9,405	9,405	1.00	1.94	9,120	9,120	1.00	2.04	8,835	8,835	1.00	2.17
34	18	10,070	10,070	1.00	1.97	9,785	9,785	1.00	2.08	9,453	9,453	1.00	2.23
34	20	10,830	10,722	0.99	2.03	10,593	10,487	0.99	2.13	10,308	10,204	0.99	2.27
34	22	11,543	10,042	0.87	2.08	11,305	9,835	0.87	2.20	11,020	9,587	0.87	2.35

Темп. в-ха на входе D.B., °C	Темп. в-ха на входе W.B., °C	Темп. наружного воздуха D.B., °C											
		35				40				45			
		CA	SHC (W)	SHF	P.C.	CA	SHC (W)	SHF	P.C.	CA	SHC (W)	SHF	P.C.
20	16	8,455	5,665	0.67	2.32	8,075	5,410	0.67	2.49	7,695	5,156	0.67	2.70
20	18	9,120	5,016	0.55	2.38	8,835	4,859	0.55	2.57	8,265	4,546	0.55	2.76
20	20	9,880	4,248	0.43	2.44	9,500	4,085	0.43	2.61	8,930	3,840	0.43	2.81
22	16	8,455	6,341	0.75	2.32	8,075	6,056	0.75	2.49	7,695	5,771	0.75	2.70
22	18	9,120	5,746	0.63	2.38	8,835	5,566	0.63	2.57	8,265	5,207	0.63	2.76
22	20	9,880	5,039	0.51	2.44	9,500	4,845	0.51	2.61	8,930	4,554	0.51	2.81
24	16	8,455	7,018	0.83	2.32	8,075	6,702	0.83	2.49	7,695	6,387	0.83	2.70
24	18	9,120	6,475	0.71	2.38	8,835	6,273	0.71	2.57	8,265	5,868	0.71	2.76
24	20	9,880	5,829	0.59	2.44	9,500	5,605	0.59	2.61	8,930	5,269	0.59	2.81
24	22	10,640	5,001	0.47	2.49	10,260	4,822	0.47	2.69	9,690	4,554	0.47	2.86
26	16	8,455	7,694	0.91	2.32	8,075	7,348	0.91	2.49	7,695	7,002	0.91	2.70
26	18	9,120	7,205	0.79	2.38	8,835	6,980	0.79	2.57	8,265	6,529	0.79	2.76
26	20	9,880	6,620	0.67	2.44	9,500	6,365	0.67	2.61	8,930	5,983	0.67	2.81
26	22	10,640	5,852	0.55	2.49	10,260	5,643	0.55	2.69	9,690	5,330	0.55	2.86
27	16	8,455	8,032	0.95	2.32	8,075	7,671	0.95	2.49	7,695	7,310	0.95	2.70
27	18	9,120	7,570	0.83	2.38	8,835	7,333	0.83	2.57	8,265	6,860	0.83	2.76
27	20	9,880	7,015	0.71	2.44	9,500	6,745	0.71	2.61	8,930	6,340	0.71	2.81
27	22	10,640	6,278	0.59	2.49	10,260	6,053	0.59	2.69	9,690	5,717	0.59	2.86
28	16	8,455	8,370	0.99	2.32	8,075	7,994	0.99	2.49	7,695	7,618	0.99	2.70
28	18	9,120	7,934	0.87	2.38	8,835	7,686	0.87	2.57	8,265	7,191	0.87	2.76
28	20	9,880	7,410	0.75	2.44	9,500	7,125	0.75	2.61	8,930	6,698	0.75	2.81
28	22	10,640	6,703	0.63	2.49	10,260	6,464	0.63	2.69	9,690	6,105	0.63	2.86
30	16	8,455	8,455	1.00	2.32	8,075	8,075	1.00	2.49	7,695	7,695	1.00	2.70
30	18	9,120	8,664	0.95	2.38	8,835	8,393	0.95	2.57	8,265	7,852	0.95	2.76
30	20	9,880	8,200	0.83	2.44	9,500	7,885	0.83	2.61	8,930	7,412	0.83	2.81
30	22	10,640	7,554	0.71	2.49	10,260	7,285	0.71	2.69	9,690	6,880	0.71	2.86
32	16	8,455	8,455	1.00	2.32	8,075	8,075	1.00	2.49	7,695	7,695	1.00	2.70
32	18	9,120	9,120	1.00	2.38	8,835	8,835	1.00	2.57	8,265	8,265	1.00	2.76
32	20	9,880	8,991	0.91	2.44	9,500	8,645	0.91	2.61	8,930	8,126	0.91	2.81
32	22	10,640	8,406	0.79	2.49	10,260	8,105	0.79	2.69	9,690	7,655	0.79	2.86
34	16	8,455	8,455	1.00	2.32	8,075	8,075	1.00	2.49	7,695	7,695	1.00	2.70
34	18	9,120	9,120	1.00	2.38	8,835	8,835	1.00	2.57	8,265	8,265	1.00	2.76
34	20	9,880	9,781	0.99	2.44	9,500	9,405	0.99	2.61	8,930	8,841	0.99	2.81
34	22	10,640	9,257	0.87	2.49	10,260	8,926	0.87	2.69	9,690	8,430	0.87	2.86

Примечания: CA : полная производительность, Вт SHC(W) : явная производительность, Вт D.B. : температура по сухому термометру, °C  
 SHF: доля явного тепла P.C. : суммарная потр. мощность, кВт W.B. : температура по влажному термометру, °C

## 4. Коррекция производительности

Технические данные Mr. Slim (R410A)

### КОРРЕКЦИЯ ХОЛОДОПРОИЗВОДИТЕЛЬНОСТИ

#### PCA-M125KA / PUNZ-ZRP125VKA3 PUNZ-ZRP125YKA3

Темп. в-ха на входе D.B., °C	Темп. в-ха на входе W.B., °C	Темп. наружного воздуха D.B., °C											
		20				25				30			
		CA	SHC (W)	SHF	P.C.	CA	SHC (W)	SHF	P.C.	CA	SHC (W)	SHF	P.C.
20	16	12,375	7,673	0.62	3.18	12,000	7,440	0.62	3.36	11,625	7,208	0.62	3.56
20	18	13,250	6,625	0.50	3.24	12,875	6,438	0.50	3.42	12,438	6,219	0.50	3.66
20	20	14,250	5,415	0.38	3.34	13,938	5,296	0.38	3.50	13,563	5,154	0.38	3.74
22	16	12,375	8,663	0.70	3.18	12,000	8,400	0.70	3.36	11,625	8,138	0.70	3.56
22	18	13,250	7,685	0.58	3.24	12,875	7,468	0.58	3.42	12,438	7,214	0.58	3.66
22	20	14,250	6,555	0.46	3.34	13,938	6,411	0.46	3.50	13,563	6,239	0.46	3.74
24	16	12,375	9,653	0.78	3.18	12,000	9,360	0.78	3.36	11,625	9,068	0.78	3.56
24	18	13,250	8,745	0.66	3.24	12,875	8,498	0.66	3.42	12,438	8,209	0.66	3.66
24	20	14,250	7,695	0.54	3.34	13,938	7,526	0.54	3.50	13,563	7,324	0.54	3.74
24	22	15,188	6,379	0.42	3.42	14,875	6,248	0.42	3.62	14,500	6,090	0.42	3.86
26	16	12,375	10,643	0.86	3.18	12,000	10,320	0.86	3.36	11,625	9,998	0.86	3.56
26	18	13,250	9,805	0.74	3.24	12,875	9,528	0.74	3.42	12,438	9,204	0.74	3.66
26	20	14,250	8,835	0.62	3.34	13,938	8,641	0.62	3.50	13,563	8,409	0.62	3.74
26	22	15,188	7,594	0.50	3.42	14,875	7,438	0.50	3.62	14,500	7,250	0.50	3.86
27	16	12,375	11,138	0.90	3.18	12,000	10,800	0.90	3.36	11,625	10,463	0.90	3.56
27	18	13,250	10,335	0.78	3.24	12,875	10,043	0.78	3.42	12,438	9,701	0.78	3.66
27	20	14,250	9,405	0.66	3.34	13,938	9,199	0.66	3.50	13,563	8,951	0.66	3.74
27	22	15,188	8,201	0.54	3.42	14,875	8,033	0.54	3.62	14,500	7,830	0.54	3.86
28	16	12,375	11,633	0.94	3.18	12,000	11,280	0.94	3.36	11,625	10,928	0.94	3.56
28	18	13,250	10,865	0.82	3.24	12,875	10,558	0.82	3.42	12,438	10,199	0.82	3.66
28	20	14,250	9,975	0.70	3.34	13,938	9,756	0.70	3.50	13,563	9,494	0.70	3.74
28	22	15,188	8,809	0.58	3.42	14,875	8,628	0.58	3.62	14,500	8,410	0.58	3.86
30	16	12,375	12,375	1.00	3.18	12,000	12,000	1.00	3.36	11,625	11,625	1.00	3.56
30	18	13,250	11,925	0.90	3.24	12,875	11,588	0.90	3.42	12,438	11,194	0.90	3.66
30	20	14,250	11,115	0.78	3.34	13,938	10,871	0.78	3.50	13,563	10,579	0.78	3.74
30	22	15,188	10,024	0.66	3.42	14,875	9,818	0.66	3.62	14,500	9,570	0.66	3.86
32	16	12,375	12,375	1.00	3.18	12,000	12,000	1.00	3.36	11,625	11,625	1.00	3.56
32	18	13,250	12,985	0.98	3.24	12,875	12,618	0.98	3.42	12,438	12,189	0.98	3.66
32	20	14,250	12,255	0.86	3.34	13,938	11,986	0.86	3.50	13,563	11,664	0.86	3.74
32	22	15,188	11,239	0.74	3.42	14,875	11,008	0.74	3.62	14,500	10,730	0.74	3.86
34	16	12,375	12,375	1.00	3.18	12,000	12,000	1.00	3.36	11,625	11,625	1.00	3.56
34	18	13,250	13,250	1.00	3.24	12,875	12,875	1.00	3.42	12,438	12,438	1.00	3.66
34	20	14,250	13,395	0.94	3.34	13,938	13,101	0.94	3.50	13,563	12,749	0.94	3.74
34	22	15,188	12,454	0.82	3.42	14,875	12,198	0.82	3.62	14,500	11,890	0.82	3.86

Темп. в-ха на входе D.B., °C	Темп. в-ха на входе W.B., °C	Темп. наружного воздуха D.B., °C											
		35				40				45			
		CA	SHC (W)	SHF	P.C.	CA	SHC (W)	SHF	P.C.	CA	SHC (W)	SHF	P.C.
20	16	11,125	6,898	0.62	3.82	10,625	6,588	0.62	4.10	10,125	6,278	0.62	4.44
20	18	12,000	6,000	0.50	3.92	11,625	5,813	0.50	4.22	10,875	5,438	0.50	4.54
20	20	13,000	4,940	0.38	4.02	12,500	4,750	0.38	4.30	11,750	4,465	0.38	4.62
22	16	11,125	7,788	0.70	3.82	10,625	7,438	0.70	4.10	10,125	7,088	0.70	4.44
22	18	12,000	6,960	0.58	3.92	11,625	6,743	0.58	4.22	10,875	6,308	0.58	4.54
22	20	13,000	5,980	0.46	4.02	12,500	5,750	0.46	4.30	11,750	5,405	0.46	4.62
24	16	11,125	8,678	0.78	3.82	10,625	8,288	0.78	4.10	10,125	7,898	0.78	4.44
24	18	12,000	7,920	0.66	3.92	11,625	7,673	0.66	4.22	10,875	7,178	0.66	4.54
24	20	13,000	7,020	0.54	4.02	12,500	6,750	0.54	4.30	11,750	6,345	0.54	4.62
24	22	14,000	5,880	0.42	4.10	13,500	5,670	0.42	4.42	12,750	5,355	0.42	4.70
26	16	11,125	9,568	0.86	3.82	10,625	9,138	0.86	4.10	10,125	8,708	0.86	4.44
26	18	12,000	8,880	0.74	3.92	11,625	8,603	0.74	4.22	10,875	8,048	0.74	4.54
26	20	13,000	8,060	0.62	4.02	12,500	7,750	0.62	4.30	11,750	7,285	0.62	4.62
26	22	14,000	7,000	0.50	4.10	13,500	6,750	0.50	4.42	12,750	6,375	0.50	4.70
27	16	11,125	10,013	0.90	3.82	10,625	9,563	0.90	4.10	10,125	9,113	0.90	4.44
27	18	12,000	9,360	0.78	3.92	11,625	9,068	0.78	4.22	10,875	8,483	0.78	4.54
27	20	13,000	8,580	0.66	4.02	12,500	8,250	0.66	4.30	11,750	7,755	0.66	4.62
27	22	14,000	7,560	0.54	4.10	13,500	7,290	0.54	4.42	12,750	6,885	0.54	4.70
28	16	11,125	10,458	0.94	3.82	10,625	9,988	0.94	4.10	10,125	9,518	0.94	4.44
28	18	12,000	9,840	0.82	3.92	11,625	9,533	0.82	4.22	10,875	8,918	0.82	4.54
28	20	13,000	9,100	0.70	4.02	12,500	8,750	0.70	4.30	11,750	8,225	0.70	4.62
28	22	14,000	8,120	0.58	4.10	13,500	7,830	0.58	4.42	12,750	7,395	0.58	4.70
30	16	11,125	11,125	1.00	3.82	10,625	10,625	1.00	4.10	10,125	10,125	1.00	4.44
30	18	12,000	10,800	0.90	3.92	11,625	10,463	0.90	4.22	10,875	9,788	0.90	4.54
30	20	13,000	10,140	0.78	4.02	12,500	9,750	0.78	4.30	11,750	9,165	0.78	4.62
30	22	14,000	9,240	0.66	4.10	13,500	8,910	0.66	4.42	12,750	8,415	0.66	4.70
32	16	11,125	11,125	1.00	3.82	10,625	10,625	1.00	4.10	10,125	10,125	1.00	4.44
32	18	12,000	11,760	0.98	3.92	11,625	11,393	0.98	4.22	10,875	10,658	0.98	4.54
32	20	13,000	11,180	0.86	4.02	12,500	10,750	0.86	4.30	11,750	10,105	0.86	4.62
32	22	14,000	10,360	0.74	4.10	13,500	9,990	0.74	4.42	12,750	9,435	0.74	4.70
34	16	11,125	11,125	1.00	3.82	10,625	10,625	1.00	4.10	10,125	10,125	1.00	4.44
34	18	12,000	12,000	1.00	3.92	11,625	11,625	1.00	4.22	10,875	10,875	1.00	4.54
34	20	13,000	12,220	0.94	4.02	12,500	11,750	0.94	4.30	11,750	11,045	0.94	4.62
34	22	14,000	11,480	0.82	4.10	13,500	11,070	0.82	4.42	12,750	10,455	0.82	4.70

Примечания: CA : полная производительность, Вт SHC(W) : явная производительность, Вт D.B. : температура по сухому термометру, °C  
SHF : доля явного тепла P.C. : суммарная потр. мощность, кВт W.B. : температура по влажному термометру, °C



# 4. Коррекция производительности

## КОРРЕКЦИЯ ХОЛОДОПРОИЗВОДИТЕЛЬНОСТИ

### PCA-M140KA / PUHZ-ZRP140VKA3 PUHZ-ZRP140YKA3

Темп. в-ха на входе D.B., °C	Темп. в-ха на входе W.B., °C	Темп. наружного воздуха D.B., °C											
		20				25				30			
		CA	SHC (W)	SHF	P.C.	CA	SHC (W)	SHF	P.C.	CA	SHC (W)	SHF	P.C.
20	16	13,266	8,225	0.62	3.16	12,864	7,976	0.62	3.34	12,462	7,726	0.62	3.54
20	18	14,204	7,102	0.50	3.22	13,802	6,901	0.50	3.40	13,333	6,667	0.50	3.63
20	20	15,276	5,805	0.38	3.32	14,941	5,678	0.38	3.48	14,539	5,525	0.38	3.71
22	16	13,266	9,286	0.70	3.16	12,864	9,005	0.70	3.34	12,462	8,723	0.70	3.54
22	18	14,204	8,238	0.58	3.22	13,802	8,005	0.58	3.40	13,333	7,733	0.58	3.63
22	20	15,276	7,027	0.46	3.32	14,941	6,873	0.46	3.48	14,539	6,688	0.46	3.71
24	16	13,266	10,347	0.78	3.16	12,864	10,034	0.78	3.34	12,462	9,720	0.78	3.54
24	18	14,204	9,375	0.66	3.22	13,802	9,109	0.66	3.40	13,333	8,800	0.66	3.63
24	20	15,276	8,249	0.54	3.32	14,941	8,068	0.54	3.48	14,539	7,851	0.54	3.71
24	22	16,281	6,838	0.42	3.40	15,946	6,697	0.42	3.59	15,544	6,528	0.42	3.83
26	16	13,266	11,409	0.86	3.16	12,864	11,063	0.86	3.34	12,462	10,717	0.86	3.54
26	18	14,204	10,511	0.74	3.22	13,802	10,213	0.74	3.40	13,333	9,866	0.74	3.63
26	20	15,276	9,471	0.62	3.32	14,941	9,263	0.62	3.48	14,539	9,014	0.62	3.71
26	22	16,281	8,141	0.50	3.40	15,946	7,973	0.50	3.59	15,544	7,772	0.50	3.83
27	16	13,266	11,939	0.90	3.16	12,864	11,578	0.90	3.34	12,462	11,216	0.90	3.54
27	18	14,204	11,079	0.78	3.22	13,802	10,766	0.78	3.40	13,333	10,400	0.78	3.63
27	20	15,276	10,082	0.66	3.32	14,941	9,861	0.66	3.48	14,539	9,596	0.66	3.71
27	22	16,281	8,792	0.54	3.40	15,946	8,611	0.54	3.59	15,544	8,394	0.54	3.83
28	16	13,266	12,470	0.94	3.16	12,864	12,092	0.94	3.34	12,462	11,714	0.94	3.54
28	18	14,204	11,647	0.82	3.22	13,802	11,318	0.82	3.40	13,333	10,933	0.82	3.63
28	20	15,276	10,693	0.70	3.32	14,941	10,459	0.70	3.48	14,539	10,177	0.70	3.71
28	22	16,281	9,443	0.58	3.40	15,946	9,249	0.58	3.59	15,544	9,016	0.58	3.83
30	16	13,266	13,266	1.00	3.16	12,864	12,864	1.00	3.34	12,462	12,462	1.00	3.54
30	18	14,204	12,784	0.90	3.22	13,802	12,422	0.90	3.40	13,333	12,000	0.90	3.63
30	20	15,276	11,915	0.78	3.32	14,941	11,654	0.78	3.48	14,539	11,340	0.78	3.71
30	22	16,281	10,745	0.66	3.40	15,946	10,524	0.66	3.59	15,544	10,259	0.66	3.83
32	16	13,266	13,266	1.00	3.16	12,864	12,864	1.00	3.34	12,462	12,462	1.00	3.54
32	18	14,204	13,920	0.98	3.22	13,802	13,526	0.98	3.40	13,333	13,066	0.98	3.63
32	20	15,276	13,137	0.86	3.32	14,941	12,849	0.86	3.48	14,539	12,504	0.86	3.71
32	22	16,281	12,048	0.74	3.40	15,946	11,800	0.74	3.59	15,544	11,503	0.74	3.83
34	16	13,266	13,266	1.00	3.16	12,864	12,864	1.00	3.34	12,462	12,462	1.00	3.54
34	18	14,204	14,204	1.00	3.22	13,802	13,802	1.00	3.40	13,333	13,333	1.00	3.63
34	20	15,276	14,359	0.94	3.32	14,941	14,045	0.94	3.48	14,539	13,667	0.94	3.71
34	22	16,281	13,350	0.82	3.40	15,946	13,076	0.82	3.59	15,544	12,746	0.82	3.83

Темп. в-ха на входе D.B., °C	Темп. в-ха на входе W.B., °C	Темп. наружного воздуха D.B., °C											
		35				40				45			
		CA	SHC (W)	SHF	P.C.	CA	SHC (W)	SHF	P.C.	CA	SHC (W)	SHF	P.C.
20	16	11,926	7,394	0.62	3.79	11,390	7,062	0.62	4.07	10,854	6,729	0.62	4.40
20	18	12,864	6,432	0.50	3.89	12,462	6,231	0.50	4.19	11,658	5,829	0.50	4.50
20	20	13,936	5,296	0.38	3.99	13,400	5,092	0.38	4.27	12,596	4,786	0.38	4.58
22	16	11,926	8,348	0.70	3.79	11,390	7,973	0.70	4.07	10,854	7,598	0.70	4.40
22	18	12,864	7,461	0.58	3.89	12,462	7,228	0.58	4.19	11,658	6,762	0.58	4.50
22	20	13,936	6,411	0.46	3.99	13,400	6,164	0.46	4.27	12,596	5,794	0.46	4.58
24	16	11,926	9,302	0.78	3.79	11,390	8,884	0.78	4.07	10,854	8,466	0.78	4.40
24	18	12,864	8,490	0.66	3.89	12,462	8,225	0.66	4.19	11,658	7,694	0.66	4.50
24	20	13,936	7,525	0.54	3.99	13,400	7,236	0.54	4.27	12,596	6,802	0.54	4.58
24	22	15,008	6,303	0.42	4.07	14,472	6,078	0.42	4.38	13,668	5,741	0.42	4.66
26	16	11,926	10,256	0.86	3.79	11,390	9,795	0.86	4.07	10,854	9,334	0.86	4.40
26	18	12,864	9,519	0.74	3.89	12,462	9,222	0.74	4.19	11,658	8,627	0.74	4.50
26	20	13,936	8,640	0.62	3.99	13,400	8,308	0.62	4.27	12,596	7,810	0.62	4.58
26	22	15,008	7,504	0.50	4.07	14,472	7,236	0.50	4.38	13,668	6,834	0.50	4.66
27	16	11,926	10,733	0.90	3.79	11,390	10,251	0.90	4.07	10,854	9,769	0.90	4.40
27	18	12,864	10,034	0.78	3.89	12,462	9,720	0.78	4.19	11,658	9,093	0.78	4.50
27	20	13,936	9,198	0.66	3.99	13,400	8,844	0.66	4.27	12,596	8,313	0.66	4.58
27	22	15,008	8,104	0.54	4.07	14,472	7,815	0.54	4.38	13,668	7,381	0.54	4.66
28	16	11,926	11,210	0.94	3.79	11,390	10,707	0.94	4.07	10,854	10,203	0.94	4.40
28	18	12,864	10,548	0.82	3.89	12,462	10,219	0.82	4.19	11,658	9,560	0.82	4.50
28	20	13,936	9,755	0.70	3.99	13,400	9,380	0.70	4.27	12,596	8,817	0.70	4.58
28	22	15,008	8,705	0.58	4.07	14,472	8,394	0.58	4.38	13,668	7,927	0.58	4.66
30	16	11,926	11,926	1.00	3.79	11,390	11,390	1.00	4.07	10,854	10,854	1.00	4.40
30	18	12,864	11,578	0.90	3.89	12,462	11,216	0.90	4.19	11,658	10,492	0.90	4.50
30	20	13,936	10,870	0.78	3.99	13,400	10,452	0.78	4.27	12,596	9,825	0.78	4.58
30	22	15,008	9,905	0.66	4.07	14,472	9,552	0.66	4.38	13,668	9,021	0.66	4.66
32	16	11,926	11,926	1.00	3.79	11,390	11,390	1.00	4.07	10,854	10,854	1.00	4.40
32	18	12,864	12,607	0.98	3.89	12,462	12,213	0.98	4.19	11,658	11,425	0.98	4.50
32	20	13,936	11,985	0.86	3.99	13,400	11,524	0.86	4.27	12,596	10,833	0.86	4.58
32	22	15,008	11,106	0.74	4.07	14,472	10,709	0.74	4.38	13,668	10,114	0.74	4.66
34	16	11,926	11,926	1.00	3.79	11,390	11,390	1.00	4.07	10,854	10,854	1.00	4.40
34	18	12,864	12,864	1.00	3.89	12,462	12,462	1.00	4.19	11,658	11,658	1.00	4.50
34	20	13,936	13,100	0.94	3.99	13,400	12,596	0.94	4.27	12,596	11,840	0.94	4.58
34	22	15,008	12,307	0.82	4.07	14,472	11,867	0.82	4.38	13,668	11,208	0.82	4.66

Примечания: CA : полная производительность, Вт SHC(W) : явная производительность, Вт D.B. : температура по сухому термометру, °C  
 SHF: доля явного тепла P.C. : суммарная потр. мощность, кВт W.B. : температура по влажному термометру, °C

## КОРРЕКЦИЯ ХОЛОДОПРОИЗВОДИТЕЛЬНОСТИ

### PCA-M35KA / SUZ-KA35VA6

Темп. в-ха на входе D.B., °C	Темп. в-ха на входе W.B., °C	Темп. наружного воздуха D.B., °C															
		21				25				27				30			
		Q	SHC	SHF	INPUT	Q	SHC	SHF	INPUT	Q	SHC	SHF	INPUT	Q	SHC	SHF	INPUT
21	18	4,230	2,961	0.70	0.840	4,050	2,835	0.70	0.882	3,888	2,722	0.70	0.924	3,744	2,621	0.70	0.966
21	20	4,410	2,558	0.58	0.882	4,230	2,453	0.58	0.935	4,104	2,380	0.58	0.956	3,960	2,297	0.58	0.998
22	18	4,230	3,130	0.74	0.840	4,050	2,997	0.74	0.882	3,888	2,877	0.74	0.924	3,744	2,771	0.74	0.966
22	20	4,410	2,734	0.62	0.882	4,230	2,623	0.62	0.935	4,104	2,544	0.62	0.956	3,960	2,455	0.62	0.998
22	22	4,590	2,295	0.50	0.914	4,428	2,214	0.50	0.971	4,320	2,160	0.50	0.998	4,140	2,070	0.50	1.040
23	18	4,230	3,299	0.78	0.840	4,050	3,159	0.78	0.882	3,888	3,033	0.78	0.924	3,744	2,920	0.78	0.966
23	20	4,410	2,911	0.66	0.882	4,230	2,792	0.66	0.935	4,104	2,709	0.66	0.956	3,960	2,614	0.66	0.998
23	22	4,590	2,479	0.54	0.914	4,428	2,391	0.54	0.971	4,320	2,333	0.54	0.998	4,140	2,236	0.54	1.040
24	18	4,230	3,469	0.82	0.840	4,050	3,321	0.82	0.882	3,888	3,188	0.82	0.924	3,744	3,070	0.82	0.966
24	20	4,410	3,087	0.70	0.882	4,230	2,961	0.70	0.935	4,104	2,873	0.70	0.956	3,960	2,772	0.70	0.998
24	22	4,590	2,662	0.58	0.914	4,428	2,568	0.58	0.971	4,320	2,506	0.58	0.998	4,140	2,401	0.58	1.040
24	24	4,824	2,219	0.46	0.956	4,644	2,136	0.46	1.008	4,536	2,087	0.46	1.040	4,392	2,020	0.46	1.092
25	20	4,230	3,263	0.74	0.882	4,230	3,130	0.74	0.935	4,104	3,037	0.74	0.956	3,960	2,930	0.74	0.998
25	22	4,590	2,846	0.62	0.914	4,428	2,745	0.62	0.971	4,320	2,678	0.62	0.998	4,140	2,567	0.62	1.040
25	24	4,824	2,412	0.50	0.956	4,644	2,322	0.50	1.008	4,536	2,268	0.50	1.040	4,392	2,196	0.50	1.092
26	18	4,230	3,807	0.90	0.840	4,050	3,645	0.90	0.882	3,888	3,499	0.90	0.924	3,744	3,370	0.90	0.966
26	20	4,410	3,440	0.78	0.882	4,230	3,299	0.78	0.935	4,104	3,201	0.78	0.956	3,960	3,089	0.78	0.998
26	22	4,590	3,029	0.66	0.914	4,428	2,922	0.66	0.971	4,320	2,851	0.66	0.998	4,140	2,732	0.66	1.040
26	24	4,824	2,605	0.54	0.956	4,644	2,508	0.54	1.008	4,536	2,449	0.54	1.040	4,392	2,372	0.54	1.092
26	26	4,968	2,087	0.42	1.008	4,824	2,026	0.42	1.061	4,752	1,996	0.42	1.092	4,608	1,935	0.42	1.124
27	18	4,230	3,976	0.94	0.840	4,050	3,807	0.94	0.882	3,888	3,655	0.94	0.924	3,744	3,519	0.94	0.966
27	20	4,410	3,616	0.82	0.882	4,230	3,469	0.82	0.935	4,104	3,365	0.82	0.956	3,960	3,247	0.82	0.998
27	22	4,590	3,213	0.70	0.914	4,428	3,100	0.70	0.971	4,320	3,024	0.70	0.998	4,140	2,898	0.70	1.040
27	24	4,824	2,798	0.58	0.956	4,644	2,694	0.58	1.008	4,536	2,631	0.58	1.040	4,392	2,547	0.58	1.092
27	26	4,968	2,285	0.46	1.008	4,824	2,219	0.46	1.061	4,752	2,186	0.46	1.092	4,608	2,120	0.46	1.124
28	18	4,230	4,145	0.98	0.840	4,050	3,969	0.98	0.882	3,888	3,810	0.98	0.924	3,744	3,669	0.98	0.966
28	20	4,410	3,793	0.86	0.882	4,230	3,638	0.86	0.935	4,104	3,529	0.86	0.956	3,960	3,406	0.86	0.998
28	22	4,590	3,397	0.74	0.914	4,428	3,277	0.74	0.971	4,320	3,197	0.74	0.998	4,140	3,064	0.74	1.040
28	24	4,824	2,991	0.62	0.956	4,644	2,879	0.62	1.008	4,536	2,812	0.62	1.040	4,392	2,723	0.62	1.092
28	26	4,968	2,484	0.50	1.008	4,824	2,412	0.50	1.061	4,752	2,376	0.50	1.092	4,608	2,304	0.50	1.124
29	18	4,230	4,315	1.02	0.840	4,050	4,131	1.02	0.882	3,888	3,966	1.02	0.924	3,744	3,819	1.02	0.966
29	20	4,410	3,969	0.90	0.882	4,230	3,807	0.90	0.935	4,104	3,694	0.90	0.956	3,960	3,564	0.90	0.998
29	22	4,590	3,580	0.78	0.914	4,428	3,454	0.78	0.971	4,320	3,370	0.78	0.998	4,140	3,229	0.78	1.040
29	24	4,824	3,184	0.66	0.956	4,644	3,065	0.66	1.008	4,536	2,994	0.66	1.040	4,392	2,899	0.66	1.092
29	26	4,968	2,683	0.54	1.008	4,824	2,605	0.54	1.061	4,752	2,566	0.54	1.092	4,608	2,488	0.54	1.124
30	18	4,230	4,484	1.06	0.840	4,050	4,293	1.06	0.882	3,888	4,121	1.06	0.924	3,744	3,969	1.06	0.966
30	20	4,410	4,145	0.94	0.882	4,230	3,976	0.94	0.935	4,104	3,858	0.94	0.956	3,960	3,722	0.94	0.998
30	22	4,590	3,764	0.82	0.914	4,428	3,631	0.82	0.971	4,320	3,542	0.82	0.998	4,140	3,395	0.82	1.040
30	24	4,824	3,377	0.70	0.956	4,644	3,251	0.70	1.008	4,536	3,175	0.70	1.040	4,392	3,074	0.70	1.092
30	26	4,968	2,881	0.58	1.008	4,824	2,798	0.58	1.061	4,752	2,756	0.58	1.092	4,608	2,673	0.58	1.124
31	18	4,230	4,653	1.10	0.840	4,050	4,455	1.10	0.882	3,888	4,277	1.10	0.924	3,744	4,118	1.10	0.966
31	20	4,410	4,322	0.98	0.882	4,230	4,145	0.98	0.935	4,104	4,022	0.98	0.956	3,960	3,881	0.98	0.998
31	22	4,590	3,947	0.86	0.914	4,428	3,808	0.86	0.971	4,320	3,715	0.86	0.998	4,140	3,560	0.86	1.040
31	24	4,824	3,570	0.74	0.956	4,644	3,437	0.74	1.008	4,536	3,357	0.74	1.040	4,392	3,250	0.74	1.092
31	26	4,968	3,080	0.62	1.008	4,824	2,991	0.62	1.061	4,752	2,946	0.62	1.092	4,608	2,857	0.62	1.124
32	18	4,230	4,822	1.14	0.840	4,050	4,617	1.14	0.882	3,888	4,432	1.14	0.924	3,744	4,268	1.14	0.966
32	20	4,410	4,498	1.02	0.882	4,230	4,315	1.02	0.935	4,104	4,186	1.02	0.956	3,960	4,039	1.02	0.998
32	22	4,590	4,131	0.90	0.914	4,428	3,985	0.90	0.971	4,320	3,888	0.90	0.998	4,140	3,726	0.90	1.040
32	24	4,824	3,763	0.78	0.956	4,644	3,622	0.78	1.008	4,536	3,538	0.78	1.040	4,392	3,426	0.78	1.092
32	26	4,968	3,279	0.66	1.008	4,824	3,184	0.66	1.061	4,752	3,136	0.66	1.092	4,608	3,041	0.66	1.124

Примечания: Q: полная производительность, Вт  
INPUT: суммарная потр. мощность, кВт

SHC: явная производительность, Вт  
SHF: доля явного тепла

D.B.: температура по сухому термометру, °C  
W.B.: температура по влажному термометру, °C

## КОРРЕКЦИЯ ХОЛОДОПРОИЗВОДИТЕЛЬНОСТИ

### PCA-M35KA / SUZ-KA35VA6

		Темп. наружного воздуха D.B., °C											
Темп. в-ха на входе D.B., °C	Темп. в-ха на входе W.B., °C	35				40				46			
		Q	SHC	SHF	INPUT	Q	SHC	SHF	INPUT	Q	SHC	SHF	INPUT
21	18	3,528	2,470	0.70	1.029	3,240	2,268	0.70	1.092	2,988	2,092	0.70	1.134
21	20	3,708	2,151	0.58	1.071	3,456	2,004	0.58	1.124	3,204	1,858	0.58	1.187
22	18	3,528	2,611	0.74	1.029	3,240	2,398	0.74	1.092	2,988	2,211	0.74	1.134
22	20	3,708	2,299	0.62	1.071	3,456	2,143	0.62	1.124	3,204	1,986	0.62	1.187
22	22	3,924	1,962	0.50	1.113	3,672	1,836	0.50	1.176	3,420	1,710	0.50	1.218
23	18	3,528	2,752	0.78	1.029	3,240	2,527	0.78	1.092	2,988	2,331	0.78	1.134
23	20	3,708	2,447	0.66	1.071	3,456	2,281	0.66	1.124	3,204	2,115	0.66	1.187
23	22	3,924	2,119	0.54	1.113	3,672	1,983	0.54	1.176	3,420	1,847	0.54	1.218
24	18	3,528	2,893	0.82	1.029	3,240	2,657	0.82	1.092	2,988	2,450	0.82	1.134
24	20	3,708	2,596	0.70	1.071	3,456	2,419	0.70	1.124	3,204	2,243	0.70	1.187
24	22	3,924	2,276	0.58	1.113	3,672	2,130	0.58	1.176	3,420	1,984	0.58	1.218
24	24	4,140	1,904	0.46	1.155	3,888	1,788	0.46	1.208	3,672	1,689	0.46	1.260
25	20	3,708	2,744	0.74	1.071	3,456	2,557	0.74	1.124	3,204	2,371	0.74	1.187
25	22	3,924	2,433	0.62	1.113	3,672	2,277	0.62	1.176	3,420	2,120	0.62	1.218
25	24	4,140	2,070	0.50	1.155	3,888	1,944	0.50	1.208	3,672	1,836	0.50	1.260
26	18	3,528	3,175	0.90	1.029	3,240	2,916	0.90	1.092	2,988	2,689	0.90	1.134
26	20	3,708	2,892	0.78	1.071	3,456	2,696	0.78	1.124	3,204	2,499	0.78	1.187
26	22	3,924	2,590	0.66	1.113	3,672	2,424	0.66	1.176	3,420	2,257	0.66	1.218
26	24	4,140	2,236	0.54	1.155	3,888	2,100	0.54	1.208	3,672	1,983	0.54	1.260
26	26	4,356	1,830	0.42	1.197	4,104	1,724	0.42	1.250	3,852	1,618	0.42	1.302
27	18	3,528	3,316	0.94	1.029	3,240	3,046	0.94	1.092	2,988	2,809	0.94	1.134
27	20	3,708	3,041	0.82	1.071	3,456	2,834	0.82	1.124	3,204	2,627	0.82	1.187
27	22	3,924	2,747	0.70	1.113	3,672	2,570	0.70	1.176	3,420	2,394	0.70	1.218
27	24	4,140	2,401	0.58	1.155	3,888	2,255	0.58	1.208	3,672	2,130	0.58	1.260
27	26	4,356	2,004	0.46	1.197	4,104	1,888	0.46	1.250	3,852	1,772	0.46	1.302
28	18	3,528	3,457	0.98	1.029	3,240	3,175	0.98	1.092	2,988	2,928	0.98	1.134
28	20	3,708	3,189	0.86	1.071	3,456	2,972	0.86	1.124	3,204	2,755	0.86	1.187
28	22	3,924	2,904	0.74	1.113	3,672	2,717	0.74	1.176	3,420	2,531	0.74	1.218
28	24	4,140	2,567	0.62	1.155	3,888	2,411	0.62	1.208	3,672	2,277	0.62	1.260
28	26	4,356	2,178	0.50	1.197	4,104	2,052	0.50	1.250	3,852	1,926	0.50	1.302
29	18	3,528	3,599	1.02	1.029	3,240	3,305	1.02	1.092	2,988	3,048	1.02	1.134
29	20	3,708	3,337	0.90	1.071	3,456	3,110	0.90	1.124	3,204	2,884	0.90	1.187
29	22	3,924	3,061	0.78	1.113	3,672	2,864	0.78	1.176	3,420	2,668	0.78	1.218
29	24	4,140	2,732	0.66	1.155	3,888	2,566	0.66	1.208	3,672	2,424	0.66	1.260
29	26	4,356	2,352	0.54	1.197	4,104	2,216	0.54	1.250	3,852	2,080	0.54	1.302
30	18	3,528	3,740	1.06	1.029	3,240	3,434	1.06	1.092	2,988	3,167	1.06	1.134
30	20	3,708	3,486	0.94	1.071	3,456	3,249	0.94	1.124	3,204	3,012	0.94	1.187
30	22	3,924	3,218	0.82	1.113	3,672	3,011	0.82	1.176	3,420	2,804	0.82	1.218
30	24	4,140	2,898	0.70	1.155	3,888	2,722	0.70	1.208	3,672	2,570	0.70	1.260
30	26	4,356	2,526	0.58	1.197	4,104	2,380	0.58	1.250	3,852	2,234	0.58	1.302
31	18	3,528	3,881	1.10	1.029	3,240	3,564	1.10	1.092	2,988	3,287	1.10	1.134
31	20	3,708	3,634	0.98	1.071	3,456	3,387	0.98	1.124	3,204	3,140	0.98	1.187
31	22	3,924	3,375	0.86	1.113	3,672	3,158	0.86	1.176	3,420	2,941	0.86	1.218
31	24	4,140	3,064	0.74	1.155	3,888	2,877	0.74	1.208	3,672	2,717	0.74	1.260
31	26	4,356	2,701	0.62	1.197	4,104	2,544	0.62	1.250	3,852	2,388	0.62	1.302
32	18	3,528	4,022	1.14	1.029	3,240	3,694	1.14	1.092	2,988	3,406	1.14	1.134
32	20	3,708	3,782	1.02	1.071	3,456	3,525	1.02	1.124	3,204	3,268	1.02	1.187
32	22	3,924	3,532	0.90	1.113	3,672	3,305	0.90	1.176	3,420	3,078	0.90	1.218
32	24	4,140	3,229	0.78	1.155	3,888	3,033	0.78	1.208	3,672	2,864	0.78	1.260
32	26	4,356	2,875	0.66	1.197	4,104	2,709	0.66	1.250	3,852	2,542	0.66	1.302

Примечания: Q: полная производительность, Вт      SHC: явная производительность, Вт      D.B.: температура по сухому термометру, °C  
 INPUT: суммарная потр. мощность, кВт      SHF: доля явного тепла      W.B.: температура по влажному термометру, °C

## КОРРЕКЦИЯ ХОЛОДОПРОИЗВОДИТЕЛЬНОСТИ

### PCA-M50KA / SUZ-KA50VA6

Темп. в-ха на входе D.B., °C	Темп. в-ха на входе W.B., °C	Темп. наружного воздуха D.B., °C															
		21				25				27				30			
		Q	SHC	SHF	INPUT	Q	SHC	SHF	INPUT	Q	SHC	SHF	INPUT	Q	SHC	SHF	INPUT
21	18	5,875	3,584	0.61	1.240	5,625	3,431	0.61	1.302	5,400	3,294	0.61	1.364	5,200	3,172	0.61	1.426
21	20	6,125	3,001	0.49	1.302	5,875	2,879	0.49	1.380	5,700	2,793	0.49	1.411	5,500	2,695	0.49	1.473
22	18	5,875	3,819	0.65	1.240	5,625	3,656	0.65	1.302	5,400	3,510	0.65	1.364	5,200	3,380	0.65	1.426
22	20	6,125	3,246	0.53	1.302	5,875	3,114	0.53	1.380	5,700	3,021	0.53	1.411	5,500	2,915	0.53	1.473
22	22	6,375	2,614	0.41	1.349	6,150	2,522	0.41	1.434	6,000	2,460	0.41	1.473	5,750	2,358	0.41	1.535
23	18	5,875	4,054	0.69	1.240	5,625	3,881	0.69	1.302	5,400	3,726	0.69	1.364	5,200	3,588	0.69	1.426
23	20	6,125	3,491	0.57	1.302	5,875	3,349	0.57	1.380	5,700	3,249	0.57	1.411	5,500	3,135	0.57	1.473
23	22	6,375	2,869	0.45	1.349	6,150	2,768	0.45	1.434	6,000	2,700	0.45	1.473	5,750	2,588	0.45	1.535
24	18	5,875	4,289	0.73	1.240	5,625	4,106	0.73	1.302	5,400	3,942	0.73	1.364	5,200	3,796	0.73	1.426
24	20	6,125	3,736	0.61	1.302	5,875	3,584	0.61	1.380	5,700	3,477	0.61	1.411	5,500	3,355	0.61	1.473
24	22	6,375	3,124	0.49	1.349	6,150	3,014	0.49	1.434	6,000	2,940	0.49	1.473	5,750	2,818	0.49	1.535
24	24	6,700	2,479	0.37	1.411	6,450	2,387	0.37	1.488	6,300	2,331	0.37	1.535	6,100	2,257	0.37	1.612
25	20	6,125	3,981	0.65	1.302	5,875	3,819	0.65	1.380	5,700	3,705	0.65	1.411	5,500	3,575	0.65	1.473
25	22	6,375	3,379	0.53	1.349	6,150	3,260	0.53	1.434	6,000	3,180	0.53	1.473	5,750	3,048	0.53	1.535
25	24	6,700	2,747	0.41	1.411	6,450	2,645	0.41	1.488	6,300	2,583	0.41	1.535	6,100	2,501	0.41	1.612
26	18	5,875	4,759	0.81	1.240	5,625	4,556	0.81	1.302	5,400	4,374	0.81	1.364	5,200	4,212	0.81	1.426
26	20	6,125	4,226	0.69	1.302	5,875	4,054	0.69	1.380	5,700	3,933	0.69	1.411	5,500	3,795	0.69	1.473
26	22	6,375	3,634	0.57	1.349	6,150	3,506	0.57	1.434	6,000	3,420	0.57	1.473	5,750	3,278	0.57	1.535
26	24	6,700	3,015	0.45	1.411	6,450	2,903	0.45	1.488	6,300	2,835	0.45	1.535	6,100	2,745	0.45	1.612
26	26	6,900	2,277	0.33	1.488	6,700	2,211	0.33	1.566	6,600	2,178	0.33	1.612	6,400	2,112	0.33	1.659
27	18	5,875	4,994	0.85	1.240	5,625	4,781	0.85	1.302	5,400	4,590	0.85	1.364	5,200	4,420	0.85	1.426
27	20	6,125	4,471	0.73	1.302	5,875	4,289	0.73	1.380	5,700	4,161	0.73	1.411	5,500	4,015	0.73	1.473
27	22	6,375	3,889	0.61	1.349	6,150	3,752	0.61	1.434	6,000	3,660	0.61	1.473	5,750	3,508	0.61	1.535
27	24	6,700	3,283	0.49	1.411	6,450	3,161	0.49	1.488	6,300	3,087	0.49	1.535	6,100	2,989	0.49	1.612
27	26	6,900	2,553	0.37	1.488	6,700	2,479	0.37	1.566	6,600	2,442	0.37	1.612	6,400	2,368	0.37	1.659
28	18	5,875	5,229	0.89	1.240	5,625	5,006	0.89	1.302	5,400	4,806	0.89	1.364	5,200	4,628	0.89	1.426
28	20	6,125	4,716	0.77	1.302	5,875	4,524	0.77	1.380	5,700	4,389	0.77	1.411	5,500	4,235	0.77	1.473
28	22	6,375	4,144	0.65	1.349	6,150	3,998	0.65	1.434	6,000	3,900	0.65	1.473	5,750	3,738	0.65	1.535
28	24	6,700	3,551	0.53	1.411	6,450	3,419	0.53	1.488	6,300	3,339	0.53	1.535	6,100	3,233	0.53	1.612
28	26	6,900	2,829	0.41	1.488	6,700	2,747	0.41	1.566	6,600	2,706	0.41	1.612	6,400	2,624	0.41	1.659
29	18	5,875	5,464	0.93	1.240	5,625	5,231	0.93	1.302	5,400	5,022	0.93	1.364	5,200	4,836	0.93	1.426
29	20	6,125	4,961	0.81	1.302	5,875	4,759	0.81	1.380	5,700	4,617	0.81	1.411	5,500	4,455	0.81	1.473
29	22	6,375	4,399	0.69	1.349	6,150	4,244	0.69	1.434	6,000	4,140	0.69	1.473	5,750	3,968	0.69	1.535
29	24	6,700	3,819	0.57	1.411	6,450	3,677	0.57	1.488	6,300	3,591	0.57	1.535	6,100	3,477	0.57	1.612
29	26	6,900	3,105	0.45	1.488	6,700	3,015	0.45	1.566	6,600	2,970	0.45	1.612	6,400	2,880	0.45	1.659
30	18	5,875	5,699	0.97	1.240	5,625	5,456	0.97	1.302	5,400	5,238	0.97	1.364	5,200	5,044	0.97	1.426
30	20	6,125	5,206	0.85	1.302	5,875	4,994	0.85	1.380	5,700	4,845	0.85	1.411	5,500	4,675	0.85	1.473
30	22	6,375	4,654	0.73	1.349	6,150	4,490	0.73	1.434	6,000	4,380	0.73	1.473	5,750	4,198	0.73	1.535
30	24	6,700	4,087	0.61	1.411	6,450	3,935	0.61	1.488	6,300	3,843	0.61	1.535	6,100	3,721	0.61	1.612
30	26	6,900	3,381	0.49	1.488	6,700	3,283	0.49	1.566	6,600	3,234	0.49	1.612	6,400	3,136	0.49	1.659
31	18	5,875	5,934	1.01	1.240	5,625	5,681	1.01	1.302	5,400	5,454	1.01	1.364	5,200	5,252	1.01	1.426
31	20	6,125	5,451	0.89	1.302	5,875	5,229	0.89	1.380	5,700	5,073	0.89	1.411	5,500	4,895	0.89	1.473
31	22	6,375	4,909	0.77	1.349	6,150	4,736	0.77	1.434	6,000	4,620	0.77	1.473	5,750	4,428	0.77	1.535
31	24	6,700	4,355	0.65	1.411	6,450	4,193	0.65	1.488	6,300	4,095	0.65	1.535	6,100	3,965	0.65	1.612
31	26	6,900	3,657	0.53	1.488	6,700	3,551	0.53	1.566	6,600	3,498	0.53	1.612	6,400	3,392	0.53	1.659
32	18	5,875	6,169	1.05	1.240	5,625	5,906	1.05	1.302	5,400	5,670	1.05	1.364	5,200	5,460	1.05	1.426
32	20	6,125	5,696	0.93	1.302	5,875	5,464	0.93	1.380	5,700	5,301	0.93	1.411	5,500	5,115	0.93	1.473
32	22	6,375	5,164	0.81	1.349	6,150	4,982	0.81	1.434	6,000	4,860	0.81	1.473	5,750	4,658	0.81	1.535
32	24	6,700	4,623	0.69	1.411	6,450	4,451	0.69	1.488	6,300	4,347	0.69	1.535	6,100	4,209	0.69	1.612
32	26	6,900	3,933	0.57	1.488	6,700	3,819	0.57	1.566	6,600	3,762	0.57	1.612	6,400	3,648	0.57	1.659

Примечания: Q: полная производительность, Вт      SHC: явная производительность, Вт      D.B.: температура по сухому термометру, °C  
 INPUT: суммарная потр. мощность, кВт      SHF: доля явного тепла      W.B.: температура по влажному термометру, °C



## КОРРЕКЦИЯ ХОЛОДОПРОИЗВОДИТЕЛЬНОСТИ

### PCA-M50KA / SUZ-KA50VA6

		Темп. наружного воздуха D.B., °C											
Темп. в-ха на входе D.B., °C	Темп. в-ха на входе W.B., °C	35				40				46			
		Q	SHC	SHF	INPUT	Q	SHC	SHF	INPUT	Q	SHC	SHF	INPUT
21	18	4,900	2,989	0.61	1,519	4,500	2,745	0.61	1,612	4,150	2,532	0.61	1,674
21	20	5,150	2,524	0.49	1,581	4,800	2,352	0.49	1,659	4,450	2,181	0.49	1,752
22	18	4,900	3,185	0.65	1,519	4,500	2,925	0.65	1,612	4,150	2,698	0.65	1,674
22	20	5,150	2,730	0.53	1,581	4,800	2,544	0.53	1,659	4,450	2,359	0.53	1,752
22	22	5,450	2,235	0.41	1,643	5,100	2,091	0.41	1,736	4,750	1,948	0.41	1,798
23	18	4,900	3,381	0.69	1,519	4,500	3,105	0.69	1,612	4,150	2,864	0.69	1,674
23	20	5,150	2,936	0.57	1,581	4,800	2,736	0.57	1,659	4,450	2,537	0.57	1,752
23	22	5,450	2,453	0.45	1,643	5,100	2,295	0.45	1,736	4,750	2,138	0.45	1,798
24	18	4,900	3,577	0.73	1,519	4,500	3,285	0.73	1,612	4,150	3,030	0.73	1,674
24	20	5,150	3,142	0.61	1,581	4,800	2,928	0.61	1,659	4,450	2,715	0.61	1,752
24	22	5,450	2,671	0.49	1,643	5,100	2,499	0.49	1,736	4,750	2,328	0.49	1,798
24	24	5,750	2,128	0.37	1,705	5,400	1,998	0.37	1,783	5,100	1,887	0.37	1,860
25	20	5,150	3,348	0.65	1,581	4,800	3,120	0.65	1,659	4,450	2,893	0.65	1,752
25	22	5,450	2,889	0.53	1,643	5,100	2,703	0.53	1,736	4,750	2,518	0.53	1,798
25	24	5,750	2,358	0.41	1,705	5,400	2,214	0.41	1,783	5,100	2,091	0.41	1,860
26	18	4,900	3,969	0.81	1,519	4,500	3,645	0.81	1,612	4,150	3,362	0.81	1,674
26	20	5,150	3,554	0.69	1,581	4,800	3,312	0.69	1,659	4,450	3,071	0.69	1,752
26	22	5,450	3,107	0.57	1,643	5,100	2,907	0.57	1,736	4,750	2,708	0.57	1,798
26	24	5,750	2,588	0.45	1,705	5,400	2,430	0.45	1,783	5,100	2,295	0.45	1,860
26	26	6,050	1,997	0.33	1,767	5,700	1,881	0.33	1,845	5,350	1,766	0.33	1,922
27	18	4,900	4,165	0.85	1,519	4,500	3,825	0.85	1,612	4,150	3,528	0.85	1,674
27	20	5,150	3,760	0.73	1,581	4,800	3,504	0.73	1,659	4,450	3,249	0.73	1,752
27	22	5,450	3,325	0.61	1,643	5,100	3,111	0.61	1,736	4,750	2,898	0.61	1,798
27	24	5,750	2,818	0.49	1,705	5,400	2,646	0.49	1,783	5,100	2,499	0.49	1,860
27	26	6,050	2,239	0.37	1,767	5,700	2,109	0.37	1,845	5,350	1,980	0.37	1,922
28	18	4,900	4,361	0.89	1,519	4,500	4,005	0.89	1,612	4,150	3,694	0.89	1,674
28	20	5,150	3,966	0.77	1,581	4,800	3,696	0.77	1,659	4,450	3,427	0.77	1,752
28	22	5,450	3,543	0.65	1,643	5,100	3,315	0.65	1,736	4,750	3,088	0.65	1,798
28	24	5,750	3,048	0.53	1,705	5,400	2,862	0.53	1,783	5,100	2,703	0.53	1,860
28	26	6,050	2,481	0.41	1,767	5,700	2,337	0.41	1,845	5,350	2,194	0.41	1,922
29	18	4,900	4,557	0.93	1,519	4,500	4,185	0.93	1,612	4,150	3,860	0.93	1,674
29	20	5,150	4,172	0.81	1,581	4,800	3,888	0.81	1,659	4,450	3,605	0.81	1,752
29	22	5,450	3,761	0.69	1,643	5,100	3,519	0.69	1,736	4,750	3,278	0.69	1,798
29	24	5,750	3,278	0.57	1,705	5,400	3,078	0.57	1,783	5,100	2,907	0.57	1,860
29	26	6,050	2,723	0.45	1,767	5,700	2,565	0.45	1,845	5,350	2,408	0.45	1,922
30	18	4,900	4,753	0.97	1,519	4,500	4,365	0.97	1,612	4,150	4,026	0.97	1,674
30	20	5,150	4,378	0.85	1,581	4,800	4,080	0.85	1,659	4,450	3,783	0.85	1,752
30	22	5,450	3,979	0.73	1,643	5,100	3,723	0.73	1,736	4,750	3,468	0.73	1,798
30	24	5,750	3,508	0.61	1,705	5,400	3,294	0.61	1,783	5,100	3,111	0.61	1,860
30	26	6,050	2,965	0.49	1,767	5,700	2,793	0.49	1,845	5,350	2,622	0.49	1,922
31	18	4,900	4,949	1.01	1,519	4,500	4,545	1.01	1,612	4,150	4,192	1.01	1,674
31	20	5,150	4,584	0.89	1,581	4,800	4,272	0.89	1,659	4,450	3,961	0.89	1,752
31	22	5,450	4,197	0.77	1,643	5,100	3,927	0.77	1,736	4,750	3,658	0.77	1,798
31	24	5,750	3,738	0.65	1,705	5,400	3,510	0.65	1,783	5,100	3,315	0.65	1,860
31	26	6,050	3,207	0.53	1,767	5,700	3,021	0.53	1,845	5,350	2,836	0.53	1,922
32	18	4,900	5,145	1.05	1,519	4,500	4,725	1.05	1,612	4,150	4,358	1.05	1,674
32	20	5,150	4,790	0.93	1,581	4,800	4,464	0.93	1,659	4,450	4,139	0.93	1,752
32	22	5,450	4,415	0.81	1,643	5,100	4,131	0.81	1,736	4,750	3,848	0.81	1,798
32	24	5,750	3,968	0.69	1,705	5,400	3,726	0.69	1,783	5,100	3,519	0.69	1,860
32	26	6,050	3,449	0.57	1,767	5,700	3,249	0.57	1,845	5,350	3,050	0.57	1,922

Примечания: Q: полная производительность, Вт  
INPUT: суммарная потр. мощность, кВт

SHC: явная производительность, Вт  
SHF: доля явного тепла

D.B.: температура по сухому термометру, °C  
W.B.: температура по влажному термометру, °C

## КОРРЕКЦИЯ ХОЛОДОПРОИЗВОДИТЕЛЬНОСТИ

### PCA-M60KA / SUZ-KA60VA6

		Темп. наружного воздуха D.B., °C															
Темп. в-ха на входе D.B., °C	Темп. в-ха на входе W.B., °C	21				25				27				30			
		Q	SHC	SHF	INPUT	Q	SHC	SHF	INPUT	Q	SHC	SHF	INPUT	Q	SHC	SHF	INPUT
21	18	6,698	4,219	0.63	1,376	6,413	4,040	0.63	1,445	6,156	3,878	0.63	1,514	5,928	3,735	0.63	1,582
21	20	6,983	3,561	0.51	1,445	6,698	3,416	0.51	1,531	6,498	3,314	0.51	1,565	6,270	3,198	0.51	1,634
22	18	6,698	4,487	0.67	1,376	6,413	4,296	0.67	1,445	6,156	4,125	0.67	1,514	5,928	3,972	0.67	1,582
22	20	6,983	3,840	0.55	1,445	6,698	3,684	0.55	1,531	6,498	3,574	0.55	1,565	6,270	3,449	0.55	1,634
22	22	7,268	3,125	0.43	1,496	7,011	3,015	0.43	1,591	6,840	2,941	0.43	1,634	6,555	2,819	0.43	1,703
23	18	6,698	4,755	0.71	1,376	6,413	4,553	0.71	1,445	6,156	4,371	0.71	1,514	5,928	4,209	0.71	1,582
23	20	6,983	4,120	0.59	1,445	6,698	3,952	0.59	1,531	6,498	3,834	0.59	1,565	6,270	3,699	0.59	1,634
23	22	7,268	3,416	0.47	1,496	7,011	3,295	0.47	1,591	6,840	3,215	0.47	1,634	6,555	3,081	0.47	1,703
24	18	6,698	5,023	0.75	1,376	6,413	4,809	0.75	1,445	6,156	4,617	0.75	1,514	5,928	4,446	0.75	1,582
24	20	6,983	4,399	0.63	1,445	6,698	4,219	0.63	1,531	6,498	4,094	0.63	1,565	6,270	3,950	0.63	1,634
24	22	7,268	3,706	0.51	1,496	7,011	3,576	0.51	1,591	6,840	3,488	0.51	1,634	6,555	3,343	0.51	1,703
24	24	7,638	2,979	0.39	1,565	7,353	2,868	0.39	1,651	7,182	2,801	0.39	1,703	6,954	2,712	0.39	1,789
25	20	6,983	4,678	0.67	1,445	6,698	4,487	0.67	1,531	6,498	4,354	0.67	1,565	6,270	4,201	0.67	1,634
25	22	7,268	3,997	0.55	1,496	7,011	3,856	0.55	1,591	6,840	3,762	0.55	1,634	6,555	3,605	0.55	1,703
25	24	7,638	3,284	0.43	1,565	7,353	3,162	0.43	1,651	7,182	3,088	0.43	1,703	6,954	2,990	0.43	1,789
26	18	6,698	5,559	0.83	1,376	6,413	5,322	0.83	1,445	6,156	5,109	0.83	1,514	5,928	4,920	0.83	1,582
26	20	6,983	4,958	0.71	1,445	6,698	4,755	0.71	1,531	6,498	4,614	0.71	1,565	6,270	4,452	0.71	1,634
26	22	7,268	4,288	0.59	1,496	7,011	4,136	0.59	1,591	6,840	4,036	0.59	1,634	6,555	3,867	0.59	1,703
26	24	7,638	3,590	0.47	1,565	7,353	3,456	0.47	1,651	7,182	3,376	0.47	1,703	6,954	3,268	0.47	1,789
26	26	7,866	2,753	0.35	1,651	7,638	2,673	0.35	1,737	7,524	2,633	0.35	1,789	7,296	2,554	0.35	1,840
27	18	6,698	5,827	0.87	1,376	6,413	5,579	0.87	1,445	6,156	5,356	0.87	1,514	5,928	5,157	0.87	1,582
27	20	6,983	5,237	0.75	1,445	6,698	5,023	0.75	1,531	6,498	4,874	0.75	1,565	6,270	4,703	0.75	1,634
27	22	7,268	4,579	0.63	1,496	7,011	4,417	0.63	1,591	6,840	4,309	0.63	1,634	6,555	4,130	0.63	1,703
27	24	7,638	3,895	0.51	1,565	7,353	3,750	0.51	1,651	7,182	3,663	0.51	1,703	6,954	3,547	0.51	1,789
27	26	7,866	3,068	0.39	1,651	7,638	2,979	0.39	1,737	7,524	2,934	0.39	1,789	7,296	2,845	0.39	1,840
28	18	6,698	6,095	0.91	1,376	6,413	5,835	0.91	1,445	6,156	5,602	0.91	1,514	5,928	5,394	0.91	1,582
28	20	6,983	5,516	0.79	1,445	6,698	5,291	0.79	1,531	6,498	5,133	0.79	1,565	6,270	4,953	0.79	1,634
28	22	7,268	4,869	0.67	1,496	7,011	4,697	0.67	1,591	6,840	4,583	0.67	1,634	6,555	4,392	0.67	1,703
28	24	7,638	4,201	0.55	1,565	7,353	4,044	0.55	1,651	7,182	3,950	0.55	1,703	6,954	3,825	0.55	1,789
28	26	7,866	3,382	0.43	1,651	7,638	3,284	0.43	1,737	7,524	3,235	0.43	1,789	7,296	3,137	0.43	1,840
29	18	6,698	6,363	0.95	1,376	6,413	6,092	0.95	1,445	6,156	5,848	0.95	1,514	5,928	5,632	0.95	1,582
29	20	6,983	5,795	0.83	1,445	6,698	5,559	0.83	1,531	6,498	5,393	0.83	1,565	6,270	5,204	0.83	1,634
29	22	7,268	5,160	0.71	1,496	7,011	4,978	0.71	1,591	6,840	4,856	0.71	1,634	6,555	4,654	0.71	1,703
29	24	7,638	4,506	0.59	1,565	7,353	4,338	0.59	1,651	7,182	4,237	0.59	1,703	6,954	4,103	0.59	1,789
29	26	7,866	3,697	0.47	1,651	7,638	3,590	0.47	1,737	7,524	3,536	0.47	1,789	7,296	3,429	0.47	1,840
30	18	6,698	6,631	0.99	1,376	6,413	6,348	0.99	1,445	6,156	6,094	0.99	1,514	5,928	5,869	0.99	1,582
30	20	6,983	6,075	0.87	1,445	6,698	5,827	0.87	1,531	6,498	5,653	0.87	1,565	6,270	5,455	0.87	1,634
30	22	7,268	5,451	0.75	1,496	7,011	5,258	0.75	1,591	6,840	5,130	0.75	1,634	6,555	4,916	0.75	1,703
30	24	7,638	4,812	0.63	1,565	7,353	4,632	0.63	1,651	7,182	4,525	0.63	1,703	6,954	4,381	0.63	1,789
30	26	7,866	4,012	0.51	1,651	7,638	3,895	0.51	1,737	7,524	3,837	0.51	1,789	7,296	3,721	0.51	1,840
31	18	6,698	6,898	1.03	1,376	6,413	6,605	1.03	1,445	6,156	6,341	1.03	1,514	5,928	6,106	1.03	1,582
31	20	6,983	6,354	0.91	1,445	6,698	6,095	0.91	1,531	6,498	5,913	0.91	1,565	6,270	5,706	0.91	1,634
31	22	7,268	5,741	0.79	1,496	7,011	5,539	0.79	1,591	6,840	5,404	0.79	1,634	6,555	5,178	0.79	1,703
31	24	7,638	5,117	0.67	1,565	7,353	4,927	0.67	1,651	7,182	4,812	0.67	1,703	6,954	4,659	0.67	1,789
31	26	7,866	4,326	0.55	1,651	7,638	4,201	0.55	1,737	7,524	4,138	0.55	1,789	7,296	4,013	0.55	1,840
32	18	6,698	7,166	1.07	1,376	6,413	6,861	1.07	1,445	6,156	6,587	1.07	1,514	5,928	6,343	1.07	1,582
32	20	6,983	6,633	0.95	1,445	6,698	6,363	0.95	1,531	6,498	6,173	0.95	1,565	6,270	5,957	0.95	1,634
32	22	7,268	6,032	0.83	1,496	7,011	5,819	0.83	1,591	6,840	5,677	0.83	1,634	6,555	5,441	0.83	1,703
32	24	7,638	5,423	0.71	1,565	7,353	5,221	0.71	1,651	7,182	5,099	0.71	1,703	6,954	4,937	0.71	1,789
32	26	7,866	4,641	0.59	1,651	7,638	4,506	0.59	1,737	7,524	4,439	0.59	1,789	7,296	4,305	0.59	1,840

Примечания: Q: полная производительность, Вт      SHC: явная производительность, Вт      D.B.: температура по сухому термометру, °C  
 INPUT: суммарная потр. мощность, кВт      SHF: доля явного тепла      W.B.: температура по влажному термометру, °C

## 4. Коррекция производительности

Технические данные Mr. Slim (R410A)

### КОРРЕКЦИЯ ХОЛОДОПРОИЗВОДИТЕЛЬНОСТИ

#### PCA-M60KA / SUZ-KA60VA6

		Темп. наружного воздуха D.B., °C											
Темп. в-ха на входе D.B., °C	Темп. в-ха на входе W.B., °C	35				40				46			
		Q	SHC	SHF	INPUT	Q	SHC	SHF	INPUT	Q	SHC	SHF	INPUT
21	18	5,586	3,519	0.63	1,686	5,130	3,232	0.63	1,789	4,731	2,981	0.63	1,858
21	20	5,871	2,994	0.51	1,754	5,472	2,791	0.51	1,840	5,073	2,587	0.51	1,944
22	18	5,586	3,743	0.67	1,686	5,130	3,437	0.67	1,789	4,731	3,170	0.67	1,858
22	20	5,871	3,229	0.55	1,754	5,472	3,010	0.55	1,840	5,073	2,790	0.55	1,944
22	22	6,213	2,672	0.43	1,823	5,814	2,500	0.43	1,926	5,415	2,328	0.43	1,995
23	18	5,586	3,966	0.71	1,686	5,130	3,642	0.71	1,789	4,731	3,359	0.71	1,858
23	20	5,871	3,464	0.59	1,754	5,472	3,228	0.59	1,840	5,073	2,993	0.59	1,944
23	22	6,213	2,920	0.47	1,823	5,814	2,733	0.47	1,926	5,415	2,545	0.47	1,995
24	18	5,586	4,190	0.75	1,686	5,130	3,848	0.75	1,789	4,731	3,548	0.75	1,858
24	20	5,871	3,699	0.63	1,754	5,472	3,447	0.63	1,840	5,073	3,196	0.63	1,944
24	22	6,213	3,169	0.51	1,823	5,814	2,965	0.51	1,926	5,415	2,762	0.51	1,995
24	24	6,555	2,556	0.39	1,892	6,156	2,401	0.39	1,978	5,814	2,267	0.39	2,064
25	20	5,871	3,934	0.67	1,754	5,472	3,666	0.67	1,840	5,073	3,399	0.67	1,944
25	22	6,213	3,417	0.55	1,823	5,814	3,198	0.55	1,926	5,415	2,978	0.55	1,995
25	24	6,555	2,819	0.43	1,892	6,156	2,647	0.43	1,978	5,814	2,500	0.43	2,064
26	18	5,586	4,636	0.83	1,686	5,130	4,258	0.83	1,789	4,731	3,927	0.83	1,858
26	20	5,871	4,168	0.71	1,754	5,472	3,885	0.71	1,840	5,073	3,602	0.71	1,944
26	22	6,213	3,666	0.59	1,823	5,814	3,430	0.59	1,926	5,415	3,195	0.59	1,995
26	24	6,555	3,081	0.47	1,892	6,156	2,893	0.47	1,978	5,814	2,733	0.47	2,064
26	26	6,897	2,414	0.35	1,961	6,498	2,274	0.35	2,047	6,099	2,135	0.35	2,133
27	18	5,586	4,860	0.87	1,686	5,130	4,463	0.87	1,789	4,731	4,116	0.87	1,858
27	20	5,871	4,403	0.75	1,754	5,472	4,104	0.75	1,840	5,073	3,805	0.75	1,944
27	22	6,213	3,914	0.63	1,823	5,814	3,663	0.63	1,926	5,415	3,411	0.63	1,995
27	24	6,555	3,343	0.51	1,892	6,156	3,140	0.51	1,978	5,814	2,965	0.51	2,064
27	26	6,897	2,690	0.39	1,961	6,498	2,534	0.39	2,047	6,099	2,379	0.39	2,133
28	18	5,586	5,083	0.91	1,686	5,130	4,668	0.91	1,789	4,731	4,305	0.91	1,858
28	20	5,871	4,638	0.79	1,754	5,472	4,323	0.79	1,840	5,073	4,008	0.79	1,944
28	22	6,213	4,163	0.67	1,823	5,814	3,895	0.67	1,926	5,415	3,628	0.67	1,995
28	24	6,555	3,605	0.55	1,892	6,156	3,386	0.55	1,978	5,814	3,198	0.55	2,064
28	26	6,897	2,966	0.43	1,961	6,498	2,794	0.43	2,047	6,099	2,623	0.43	2,133
29	18	5,586	5,307	0.95	1,686	5,130	4,874	0.95	1,789	4,731	4,494	0.95	1,858
29	20	5,871	4,873	0.83	1,754	5,472	4,542	0.83	1,840	5,073	4,211	0.83	1,944
29	22	6,213	4,411	0.71	1,823	5,814	4,128	0.71	1,926	5,415	3,845	0.71	1,995
29	24	6,555	3,867	0.59	1,892	6,156	3,632	0.59	1,978	5,814	3,430	0.59	2,064
29	26	6,897	3,242	0.47	1,961	6,498	3,054	0.47	2,047	6,099	2,867	0.47	2,133
30	18	5,586	5,530	0.99	1,686	5,130	5,079	0.99	1,789	4,731	4,684	0.99	1,858
30	20	5,871	5,108	0.87	1,754	5,472	4,761	0.87	1,840	5,073	4,414	0.87	1,944
30	22	6,213	4,660	0.75	1,823	5,814	4,361	0.75	1,926	5,415	4,061	0.75	1,995
30	24	6,555	4,130	0.63	1,892	6,156	3,878	0.63	1,978	5,814	3,663	0.63	2,064
30	26	6,897	3,517	0.51	1,961	6,498	3,314	0.51	2,047	6,099	3,110	0.51	2,133
31	18	5,586	5,754	1.03	1,686	5,130	5,284	1.03	1,789	4,731	4,873	1.03	1,858
31	20	5,871	5,343	0.91	1,754	5,472	4,980	0.91	1,840	5,073	4,616	0.91	1,944
31	22	6,213	4,908	0.79	1,823	5,814	4,593	0.79	1,926	5,415	4,278	0.79	1,995
31	24	6,555	4,392	0.67	1,892	6,156	4,125	0.67	1,978	5,814	3,895	0.67	2,064
31	26	6,897	3,793	0.55	1,961	6,498	3,574	0.55	2,047	6,099	3,354	0.55	2,133
32	18	5,586	5,977	1.07	1,686	5,130	5,489	1.07	1,789	4,731	5,062	1.07	1,858
32	20	5,871	5,577	0.95	1,754	5,472	5,198	0.95	1,840	5,073	4,819	0.95	1,944
32	22	6,213	5,157	0.83	1,823	5,814	4,826	0.83	1,926	5,415	4,494	0.83	1,995
32	24	6,555	4,654	0.71	1,892	6,156	4,371	0.71	1,978	5,814	4,128	0.71	2,064
32	26	6,897	4,069	0.59	1,961	6,498	3,834	0.59	2,047	6,099	3,598	0.59	2,133

Примечания: Q: полная производительность, Вт  
INPUT: суммарная потр. мощность, кВт

SHC: явная производительность, Вт  
SHF: доля явного тепла

D.B.: температура по сухому термометру, °C  
W.B.: температура по влажному термометру, °C



## КОРРЕКЦИЯ ХОЛОДПРОИЗВОДИТЕЛЬНОСТИ

### PCA-M71KA / SUZ-KA71VA6

Темп. в-ха на входе D.B., °C	Темп. в-ха на входе W.B., °C	Темп. наружного воздуха D.B., °C															
		21				25				27				30			
		Q	SHC	SHF	INPUT	Q	SHC	SHF	INPUT	Q	SHC	SHF	INPUT	Q	SHC	SHF	INPUT
21	18	8,343	4,839	0.58	1.648	7,988	4,633	0.58	1.730	7,668	4,447	0.58	1.813	7,384	4,283	0.58	1.895
21	20	8,698	4,001	0.46	1.730	8,343	3,838	0.46	1.833	8,094	3,723	0.46	1.875	7,810	3,593	0.46	1.957
22	18	8,343	5,172	0.62	1.648	7,988	4,952	0.62	1.730	7,668	4,754	0.62	1.813	7,384	4,578	0.62	1.895
22	20	8,698	4,349	0.50	1.730	8,343	4,171	0.50	1.833	8,094	4,047	0.50	1.875	7,810	3,905	0.50	1.957
22	22	9,053	3,440	0.38	1.792	8,733	3,319	0.38	1.906	8,520	3,238	0.38	1.957	8,165	3,103	0.38	2.039
23	18	8,343	5,506	0.66	1.648	7,988	5,272	0.66	1.730	7,668	5,061	0.66	1.813	7,384	4,873	0.66	1.895
23	20	8,698	4,697	0.54	1.730	8,343	4,505	0.54	1.833	8,094	4,371	0.54	1.875	7,810	4,217	0.54	1.957
23	22	9,053	3,802	0.42	1.792	8,733	3,668	0.42	1.906	8,520	3,578	0.42	1.957	8,165	3,429	0.42	2.039
24	18	8,343	5,840	0.70	1.648	7,988	5,591	0.70	1.730	7,668	5,368	0.70	1.813	7,384	5,169	0.70	1.895
24	20	8,698	5,045	0.58	1.730	8,343	4,839	0.58	1.833	8,094	4,695	0.58	1.875	7,810	4,530	0.58	1.957
24	22	9,053	4,164	0.46	1.792	8,733	4,017	0.46	1.906	8,520	3,919	0.46	1.957	8,165	3,756	0.46	2.039
24	24	9,514	3,235	0.34	1.875	9,159	3,114	0.34	1.978	8,946	3,042	0.34	2.039	8,662	2,945	0.34	2.142
25	20	8,698	5,392	0.62	1.730	8,343	5,172	0.62	1.833	8,094	5,018	0.62	1.875	7,810	4,842	0.62	1.957
25	22	9,053	4,526	0.50	1.792	8,733	4,367	0.50	1.906	8,520	4,260	0.50	1.957	8,165	4,083	0.50	2.039
25	24	9,514	3,615	0.38	1.875	9,159	3,480	0.38	1.978	8,946	3,399	0.38	2.039	8,662	3,292	0.38	2.142
26	18	8,343	6,507	0.78	1.648	7,988	6,230	0.78	1.730	7,668	5,981	0.78	1.813	7,384	5,760	0.78	1.895
26	20	8,698	5,740	0.66	1.730	8,343	5,506	0.66	1.833	8,094	5,342	0.66	1.875	7,810	5,155	0.66	1.957
26	22	9,053	4,888	0.54	1.792	8,733	4,716	0.54	1.906	8,520	4,601	0.54	1.957	8,165	4,409	0.54	2.039
26	24	9,514	3,996	0.42	1.875	9,159	3,847	0.42	1.978	8,946	3,757	0.42	2.039	8,662	3,638	0.42	2.142
26	26	9,798	2,939	0.30	1.978	9,514	2,854	0.30	2.081	9,372	2,812	0.30	2.142	9,088	2,726	0.30	2.204
27	18	8,343	6,841	0.82	1.648	7,988	6,550	0.82	1.730	7,668	6,288	0.82	1.813	7,384	6,055	0.82	1.895
27	20	8,698	6,088	0.70	1.730	8,343	5,840	0.70	1.833	8,094	5,666	0.70	1.875	7,810	5,467	0.70	1.957
27	22	9,053	5,250	0.58	1.792	8,733	5,065	0.58	1.906	8,520	4,942	0.58	1.957	8,165	4,736	0.58	2.039
27	24	9,514	4,376	0.46	1.875	9,159	4,213	0.46	1.978	8,946	4,115	0.46	2.039	8,662	3,985	0.46	2.142
27	26	9,798	3,331	0.34	1.978	9,514	3,235	0.34	2.081	9,372	3,186	0.34	2.142	9,088	3,090	0.34	2.204
28	18	8,343	7,175	0.86	1.648	7,988	6,869	0.86	1.730	7,668	6,594	0.86	1.813	7,384	6,350	0.86	1.895
28	20	8,698	6,436	0.74	1.730	8,343	6,173	0.74	1.833	8,094	5,990	0.74	1.875	7,810	5,779	0.74	1.957
28	22	9,053	5,613	0.62	1.792	8,733	5,414	0.62	1.906	8,520	5,282	0.62	1.957	8,165	5,062	0.62	2.039
28	24	9,514	4,757	0.50	1.875	9,159	4,580	0.50	1.978	8,946	4,473	0.50	2.039	8,662	4,331	0.50	2.142
28	26	9,798	3,723	0.38	1.978	9,514	3,615	0.38	2.081	9,372	3,561	0.38	2.142	9,088	3,453	0.38	2.204
29	18	8,343	7,508	0.90	1.648	7,988	7,189	0.90	1.730	7,668	6,901	0.90	1.813	7,384	6,646	0.90	1.895
29	20	8,698	6,784	0.78	1.730	8,343	6,507	0.78	1.833	8,094	6,313	0.78	1.875	7,810	6,092	0.78	1.957
29	22	9,053	5,975	0.66	1.792	8,733	5,764	0.66	1.906	8,520	5,623	0.66	1.957	8,165	5,389	0.66	2.039
29	24	9,514	5,138	0.54	1.875	9,159	4,946	0.54	1.978	8,946	4,831	0.54	2.039	8,662	4,677	0.54	2.142
29	26	9,798	4,115	0.42	1.978	9,514	3,996	0.42	2.081	9,372	3,936	0.42	2.142	9,088	3,817	0.42	2.204
30	18	8,343	7,842	0.94	1.648	7,988	7,508	0.94	1.730	7,668	7,208	0.94	1.813	7,384	6,941	0.94	1.895
30	20	8,698	7,132	0.82	1.730	8,343	6,841	0.82	1.833	8,094	6,637	0.82	1.875	7,810	6,404	0.82	1.957
30	22	9,053	6,337	0.70	1.792	8,733	6,113	0.70	1.906	8,520	5,964	0.70	1.957	8,165	5,716	0.70	2.039
30	24	9,514	5,518	0.58	1.875	9,159	5,312	0.58	1.978	8,946	5,189	0.58	2.039	8,662	5,024	0.58	2.142
30	26	9,798	4,507	0.46	1.978	9,514	4,376	0.46	2.081	9,372	4,311	0.46	2.142	9,088	4,180	0.46	2.204
31	18	8,343	8,176	0.98	1.648	7,988	7,828	0.98	1.730	7,668	7,515	0.98	1.813	7,384	7,236	0.98	1.895
31	20	8,698	7,480	0.86	1.730	8,343	7,175	0.86	1.833	8,094	6,961	0.86	1.875	7,810	6,717	0.86	1.957
31	22	9,053	6,699	0.74	1.792	8,733	6,462	0.74	1.906	8,520	6,305	0.74	1.957	8,165	6,042	0.74	2.039
31	24	9,514	5,899	0.62	1.875	9,159	5,679	0.62	1.978	8,946	5,547	0.62	2.039	8,662	5,370	0.62	2.142
31	26	9,798	4,899	0.50	1.978	9,514	4,757	0.50	2.081	9,372	4,686	0.50	2.142	9,088	4,544	0.50	2.204
32	18	8,343	8,509	1.02	1.648	7,988	8,147	1.02	1.730	7,668	7,821	1.02	1.813	7,384	7,532	1.02	1.895
32	20	8,698	7,828	0.90	1.730	8,343	7,508	0.90	1.833	8,094	7,285	0.90	1.875	7,810	7,029	0.90	1.957
32	22	9,053	7,061	0.78	1.792	8,733	6,812	0.78	1.906	8,520	6,646	0.78	1.957	8,165	6,369	0.78	2.039
32	24	9,514	6,279	0.66	1.875	9,159	6,045	0.66	1.978	8,946	5,904	0.66	2.039	8,662	5,717	0.66	2.142
32	26	9,798	5,291	0.54	1.978	9,514	5,138	0.54	2.081	9,372	5,061	0.54	2.142	9,088	4,908	0.54	2.204

Примечания: Q: полная производительность, Вт SHC: явная производительность, Вт D.B.: температура по сухому термометру, °C  
 INPUT: суммарная потр. мощность, кВт SHF: доля явного тепла W.B.: температура по влажному термометру, °C

## КОРРЕКЦИЯ ХОЛОДОПРОИЗВОДИТЕЛЬНОСТИ

### PCA-M71KA / SUZ-KA71VA6

Темп. в-ха на входе D.B., °C	Темп. в-ха на входе W.B., °C	Темп. наружного воздуха D.B., °C											
		35				40				46			
		Q	SHC	SHF	INPUT	Q	SHC	SHF	INPUT	Q	SHC	SHF	INPUT
21	18	6,958	4,036	0,58	2,019	6,390	3,706	0,58	2,142	5,893	3,418	0,58	2,225
21	20	7,313	3,364	0,46	2,101	6,816	3,135	0,46	2,204	6,319	2,907	0,46	2,328
22	18	6,958	4,314	0,62	2,019	6,390	3,962	0,62	2,142	5,893	3,654	0,62	2,225
22	20	7,313	3,657	0,50	2,101	6,816	3,408	0,50	2,204	6,319	3,160	0,50	2,328
22	22	7,739	2,941	0,38	2,184	7,242	2,752	0,38	2,307	6,745	2,563	0,38	2,390
23	18	6,958	4,592	0,66	2,019	6,390	4,217	0,66	2,142	5,893	3,889	0,66	2,225
23	20	7,313	3,949	0,54	2,101	6,816	3,681	0,54	2,204	6,319	3,412	0,54	2,328
23	22	7,739	3,250	0,42	2,184	7,242	3,042	0,42	2,307	6,745	2,833	0,42	2,390
24	18	6,958	4,871	0,70	2,019	6,390	4,473	0,70	2,142	5,893	4,125	0,70	2,225
24	20	7,313	4,242	0,58	2,101	6,816	3,953	0,58	2,204	6,319	3,665	0,58	2,328
24	22	7,739	3,560	0,46	2,184	7,242	3,331	0,46	2,307	6,745	3,103	0,46	2,390
24	24	8,165	2,776	0,34	2,266	7,668	2,607	0,34	2,369	7,242	2,462	0,34	2,472
25	20	7,313	4,534	0,62	2,101	6,816	4,226	0,62	2,204	6,319	3,918	0,62	2,328
25	22	7,739	3,870	0,50	2,184	7,242	3,621	0,50	2,307	6,745	3,373	0,50	2,390
25	24	8,165	3,103	0,38	2,266	7,668	2,914	0,38	2,369	7,242	2,752	0,38	2,472
26	18	6,958	5,427	0,78	2,019	6,390	4,984	0,78	2,142	5,893	4,597	0,78	2,225
26	20	7,313	4,827	0,66	2,101	6,816	4,499	0,66	2,204	6,319	4,171	0,66	2,328
26	22	7,739	4,179	0,54	2,184	7,242	3,911	0,54	2,307	6,745	3,642	0,54	2,390
26	24	8,165	3,429	0,42	2,266	7,668	3,221	0,42	2,369	7,242	3,042	0,42	2,472
26	26	8,591	2,577	0,30	2,348	8,094	2,428	0,30	2,451	7,597	2,279	0,30	2,554
27	18	6,958	5,706	0,82	2,019	6,390	5,240	0,82	2,142	5,893	4,832	0,82	2,225
27	20	7,313	5,119	0,70	2,101	6,816	4,771	0,70	2,204	6,319	4,423	0,70	2,328
27	22	7,739	4,489	0,58	2,184	7,242	4,200	0,58	2,307	6,745	3,912	0,58	2,390
27	24	8,165	3,756	0,46	2,266	7,668	3,527	0,46	2,369	7,242	3,331	0,46	2,472
27	26	8,591	2,921	0,34	2,348	8,094	2,752	0,34	2,451	7,597	2,583	0,34	2,554
28	18	6,958	5,984	0,86	2,019	6,390	5,495	0,86	2,142	5,893	5,068	0,86	2,225
28	20	7,313	5,412	0,74	2,101	6,816	5,044	0,74	2,204	6,319	4,676	0,74	2,328
28	22	7,739	4,798	0,62	2,184	7,242	4,490	0,62	2,307	6,745	4,182	0,62	2,390
28	24	8,165	4,083	0,50	2,266	7,668	3,834	0,50	2,369	7,242	3,621	0,50	2,472
28	26	8,591	3,265	0,38	2,348	8,094	3,076	0,38	2,451	7,597	2,887	0,38	2,554
29	18	6,958	6,262	0,90	2,019	6,390	5,751	0,90	2,142	5,893	5,304	0,90	2,225
29	20	7,313	5,704	0,78	2,101	6,816	5,316	0,78	2,204	6,319	4,929	0,78	2,328
29	22	7,739	5,108	0,66	2,184	7,242	4,780	0,66	2,307	6,745	4,452	0,66	2,390
29	24	8,165	4,409	0,54	2,266	7,668	4,141	0,54	2,369	7,242	3,911	0,54	2,472
29	26	8,591	3,608	0,42	2,348	8,094	3,399	0,42	2,451	7,597	3,191	0,42	2,554
30	18	6,958	6,541	0,94	2,019	6,390	6,007	0,94	2,142	5,893	5,539	0,94	2,225
30	20	7,313	5,997	0,82	2,101	6,816	5,589	0,82	2,204	6,319	5,182	0,82	2,328
30	22	7,739	5,417	0,70	2,184	7,242	5,069	0,70	2,307	6,745	4,722	0,70	2,390
30	24	8,165	4,736	0,58	2,266	7,668	4,447	0,58	2,369	7,242	4,200	0,58	2,472
30	26	8,591	3,952	0,46	2,348	8,094	3,723	0,46	2,451	7,597	3,495	0,46	2,554
31	18	6,958	6,819	0,98	2,019	6,390	6,262	0,98	2,142	5,893	5,775	0,98	2,225
31	20	7,313	6,289	0,86	2,101	6,816	5,862	0,86	2,204	6,319	5,434	0,86	2,328
31	22	7,739	5,727	0,74	2,184	7,242	5,359	0,74	2,307	6,745	4,991	0,74	2,390
31	24	8,165	5,062	0,62	2,266	7,668	4,754	0,62	2,369	7,242	4,490	0,62	2,472
31	26	8,591	4,296	0,50	2,348	8,094	4,047	0,50	2,451	7,597	3,799	0,50	2,554
32	18	6,958	7,097	1,02	2,019	6,390	6,518	1,02	2,142	5,893	6,011	1,02	2,225
32	20	7,313	6,582	0,90	2,101	6,816	6,134	0,90	2,204	6,319	5,687	0,90	2,328
32	22	7,739	6,036	0,78	2,184	7,242	5,649	0,78	2,307	6,745	5,261	0,78	2,390
32	24	8,165	5,389	0,66	2,266	7,668	5,061	0,66	2,369	7,242	4,780	0,66	2,472
32	26	8,591	4,639	0,54	2,348	8,094	4,371	0,54	2,451	7,597	4,102	0,54	2,554

Примечания: Q: полная производительность, Вт SHC: явная производительность, Вт D.B.: температура по сухому термометру, °C  
 INPUT: суммарная потр. мощность, кВт SHF: доля явного тепла W.B.: температура по влажному термометру, °C

## 4. Коррекция производительности

Технические данные Mr. Slim (R410A)

### КОРРЕКЦИЯ ХОЛОДПРОИЗВОДИТЕЛЬНОСТИ

#### PCA-M100KA / PUHZ-P100VKA PUHZ-P100YKA

Темп. в-ха на входе D.B., °C	Темп. в-ха на входе W.B., °C	Темп. наружного воздуха D.B., °C											
		20				25				30			
		CA	SHC (W)	SHF	P.C.	CA	SHC (W)	SHF	P.C.	CA	SHC (W)	SHF	P.C.
20	16	9,306	6,235	0,67	2,44	9,024	6,046	0,67	2,58	8,742	5,857	0,67	2,73
20	18	9,964	5,480	0,55	2,49	9,682	5,325	0,55	2,62	9,353	5,144	0,55	2,81
20	20	10,716	4,608	0,43	2,56	10,481	4,507	0,43	2,68	10,199	4,386	0,43	2,87
22	16	9,306	6,980	0,75	2,44	9,024	6,768	0,75	2,58	8,742	6,557	0,75	2,73
22	18	9,964	6,277	0,63	2,49	9,682	6,100	0,63	2,62	9,353	5,892	0,63	2,81
22	20	10,716	5,465	0,51	2,56	10,481	5,345	0,51	2,68	10,199	5,201	0,51	2,87
24	16	9,306	7,724	0,83	2,44	9,024	7,490	0,83	2,58	8,742	7,256	0,83	2,73
24	18	9,964	7,074	0,71	2,49	9,682	6,874	0,71	2,62	9,353	6,641	0,71	2,81
24	20	10,716	6,322	0,59	2,56	10,481	6,184	0,59	2,68	10,199	6,017	0,59	2,87
24	22	11,421	5,368	0,47	2,62	11,186	5,257	0,47	2,78	10,904	5,125	0,47	2,96
26	16	9,306	8,468	0,91	2,44	9,024	8,212	0,91	2,58	8,742	7,955	0,91	2,73
26	18	9,964	7,872	0,79	2,49	9,682	7,649	0,79	2,62	9,353	7,389	0,79	2,81
26	20	10,716	7,180	0,67	2,56	10,481	7,022	0,67	2,68	10,199	6,833	0,67	2,87
26	22	11,421	6,282	0,55	2,62	11,186	6,152	0,55	2,78	10,904	5,997	0,55	2,96
27	16	9,306	8,841	0,95	2,44	9,024	8,573	0,95	2,58	8,742	8,305	0,95	2,73
27	18	9,964	8,270	0,83	2,49	9,682	8,036	0,83	2,62	9,353	7,763	0,83	2,81
27	20	10,716	7,608	0,71	2,56	10,481	7,442	0,71	2,68	10,199	7,241	0,71	2,87
27	22	11,421	6,738	0,59	2,62	11,186	6,600	0,59	2,78	10,904	6,433	0,59	2,96
28	16	9,306	9,213	0,99	2,44	9,024	8,934	0,99	2,58	8,742	8,655	0,99	2,73
28	18	9,964	8,669	0,87	2,49	9,682	8,423	0,87	2,62	9,353	8,137	0,87	2,81
28	20	10,716	8,037	0,75	2,56	10,481	7,861	0,75	2,68	10,199	7,649	0,75	2,87
28	22	11,421	7,195	0,63	2,62	11,186	7,047	0,63	2,78	10,904	6,870	0,63	2,96
30	16	9,306	9,306	1,00	2,44	9,024	9,024	1,00	2,58	8,742	8,742	1,00	2,73
30	18	9,964	9,466	0,95	2,49	9,682	9,198	0,95	2,62	9,353	8,885	0,95	2,81
30	20	10,716	8,894	0,83	2,56	10,481	8,699	0,83	2,68	10,199	8,465	0,83	2,87
30	22	11,421	8,109	0,71	2,62	11,186	7,942	0,71	2,78	10,904	7,742	0,71	2,96
32	16	9,306	9,306	1,00	2,44	9,024	9,024	1,00	2,58	8,742	8,742	1,00	2,73
32	18	9,964	9,964	1,00	2,49	9,682	9,682	1,00	2,62	9,353	9,353	1,00	2,81
32	20	10,716	9,752	0,91	2,56	10,481	9,538	0,91	2,68	10,199	9,281	0,91	2,87
32	22	11,421	9,023	0,79	2,62	11,186	8,837	0,79	2,78	10,904	8,614	0,79	2,96
34	16	9,306	9,306	1,00	2,44	9,024	9,024	1,00	2,58	8,742	8,742	1,00	2,73
34	18	9,964	9,964	1,00	2,49	9,682	9,682	1,00	2,62	9,353	9,353	1,00	2,81
34	20	10,716	10,609	0,99	2,56	10,481	10,376	0,99	2,68	10,199	10,097	0,99	2,87
34	22	11,421	9,936	0,87	2,62	11,186	9,732	0,87	2,78	10,904	9,486	0,87	2,96

Темп. в-ха на входе D.B., °C	Темп. в-ха на входе W.B., °C	Темп. наружного воздуха D.B., °C											
		35				40				45			
		CA	SHC (W)	SHF	P.C.	CA	SHC (W)	SHF	P.C.	CA	SHC (W)	SHF	P.C.
20	16	8,366	5,605	0,67	2,93	7,990	5,353	0,67	3,14	7,614	5,101	0,67	3,40
20	18	9,024	4,963	0,55	3,00	8,742	4,808	0,55	3,23	8,178	4,498	0,55	3,48
20	20	9,776	4,204	0,43	3,08	9,400	4,042	0,43	3,29	8,836	3,799	0,43	3,54
22	16	8,366	6,275	0,75	2,93	7,990	5,993	0,75	3,14	7,614	5,711	0,75	3,40
22	18	9,024	5,685	0,63	3,00	8,742	5,507	0,63	3,23	8,178	5,152	0,63	3,48
22	20	9,776	4,986	0,51	3,08	9,400	4,794	0,51	3,29	8,836	4,506	0,51	3,54
24	16	8,366	6,944	0,83	2,93	7,990	6,632	0,83	3,14	7,614	6,320	0,83	3,40
24	18	9,024	6,407	0,71	3,00	8,742	6,207	0,71	3,23	8,178	5,806	0,71	3,48
24	20	9,776	5,768	0,59	3,08	9,400	5,546	0,59	3,29	8,836	5,213	0,59	3,54
24	22	10,528	4,948	0,47	3,14	10,152	4,771	0,47	3,39	9,588	4,506	0,47	3,60
26	16	8,366	7,613	0,91	2,93	7,990	7,271	0,91	3,14	7,614	6,929	0,91	3,40
26	18	9,024	7,129	0,79	3,00	8,742	6,906	0,79	3,23	8,178	6,461	0,79	3,48
26	20	9,776	6,550	0,67	3,08	9,400	6,298	0,67	3,29	8,836	5,920	0,67	3,54
26	22	10,528	5,790	0,55	3,14	10,152	5,584	0,55	3,39	9,588	5,273	0,55	3,60
27	16	8,366	7,948	0,95	2,93	7,990	7,591	0,95	3,14	7,614	7,233	0,95	3,40
27	18	9,024	7,490	0,83	3,00	8,742	7,256	0,83	3,23	8,178	6,788	0,83	3,48
27	20	9,776	6,941	0,71	3,08	9,400	6,674	0,71	3,29	8,836	6,274	0,71	3,54
27	22	10,528	6,212	0,59	3,14	10,152	5,990	0,59	3,39	9,588	5,657	0,59	3,60
28	16	8,366	8,282	0,99	2,93	7,990	7,910	0,99	3,14	7,614	7,538	0,99	3,40
28	18	9,024	7,851	0,87	3,00	8,742	7,606	0,87	3,23	8,178	7,115	0,87	3,48
28	20	9,776	7,332	0,75	3,08	9,400	7,050	0,75	3,29	8,836	6,627	0,75	3,54
28	22	10,528	6,633	0,63	3,14	10,152	6,396	0,63	3,39	9,588	6,040	0,63	3,60
30	16	8,366	8,366	1,00	2,93	7,990	7,990	1,00	3,14	7,614	7,614	1,00	3,40
30	18	9,024	8,573	0,95	3,00	8,742	8,305	0,95	3,23	8,178	7,769	0,95	3,48
30	20	9,776	8,114	0,83	3,08	9,400	7,802	0,83	3,29	8,836	7,334	0,83	3,54
30	22	10,528	7,475	0,71	3,14	10,152	7,208	0,71	3,39	9,588	6,807	0,71	3,60
32	16	8,366	8,366	1,00	2,93	7,990	7,990	1,00	3,14	7,614	7,614	1,00	3,40
32	18	9,024	9,024	1,00	3,00	8,742	8,742	1,00	3,23	8,178	8,178	1,00	3,48
32	20	9,776	8,896	0,91	3,08	9,400	8,554	0,91	3,29	8,836	8,041	0,91	3,54
32	22	10,528	8,317	0,79	3,14	10,152	8,020	0,79	3,39	9,588	7,575	0,79	3,60
34	16	8,366	8,366	1,00	2,93	7,990	7,990	1,00	3,14	7,614	7,614	1,00	3,40
34	18	9,024	9,024	1,00	3,00	8,742	8,742	1,00	3,23	8,178	8,178	1,00	3,48
34	20	9,776	9,678	0,99	3,08	9,400	9,306	0,99	3,29	8,836	8,748	0,99	3,54
34	22	10,528	9,159	0,87	3,14	10,152	8,832	0,87	3,39	9,588	8,342	0,87	3,60

Примечания: CA : полная производительность, Вт SHC(W) : явная производительность, Вт D.B. : температура по сухому термометру, °C  
 SHF : доля явного тепла P.C. : суммарная потр. мощность, кВт W.B. : температура по влажному термометру, °C



# 4. Коррекция производительности

Технические данные Mr. Slim (R410A)

## КОРРЕКЦИЯ ХОЛОДОПРОИЗВОДИТЕЛЬНОСТИ

### PCA-M125KA / PUNZ-P125VKA PUNZ-P125YKA

Темп. в-ха на входе D.B., °C	Темп. в-ха на входе W.B., °C	Темп. наружного воздуха D.B., °C											
		20				25				30			
		CA	SHC (W)	SHF	P.C.	CA	SHC (W)	SHF	P.C.	CA	SHC (W)	SHF	P.C.
20	16	11,979	7,427	0.62	3.39	11,616	7,202	0.62	3.58	11,253	6,977	0.62	3.79
20	18	12,826	6,413	0.50	3.46	12,463	6,232	0.50	3.65	12,040	6,020	0.50	3.90
20	20	13,794	5,242	0.38	3.56	13,492	5,127	0.38	3.73	13,129	4,989	0.38	3.99
22	16	11,979	8,385	0.70	3.39	11,616	8,131	0.70	3.58	11,253	7,877	0.70	3.79
22	18	12,826	7,439	0.58	3.46	12,463	7,229	0.58	3.65	12,040	6,983	0.58	3.90
22	20	13,794	6,345	0.46	3.56	13,492	6,206	0.46	3.73	13,129	6,039	0.46	3.99
24	16	11,979	9,344	0.78	3.39	11,616	9,060	0.78	3.58	11,253	8,777	0.78	3.79
24	18	12,826	8,465	0.66	3.46	12,463	8,226	0.66	3.65	12,040	7,946	0.66	3.90
24	20	13,794	7,449	0.54	3.56	13,492	7,285	0.54	3.73	13,129	7,089	0.54	3.99
24	22	14,702	6,175	0.42	3.65	14,399	6,048	0.42	3.86	14,036	5,895	0.42	4.11
26	16	11,979	10,302	0.86	3.39	11,616	9,990	0.86	3.58	11,253	9,678	0.86	3.79
26	18	12,826	9,491	0.74	3.46	12,463	9,223	0.74	3.65	12,040	8,909	0.74	3.90
26	20	13,794	8,552	0.62	3.56	13,492	8,365	0.62	3.73	13,129	8,140	0.62	3.99
26	22	14,702	7,351	0.50	3.65	14,399	7,200	0.50	3.86	14,036	7,018	0.50	4.11
27	16	11,979	10,781	0.90	3.39	11,616	10,454	0.90	3.58	11,253	10,128	0.90	3.79
27	18	12,826	10,004	0.78	3.46	12,463	9,721	0.78	3.65	12,040	9,391	0.78	3.90
27	20	13,794	9,104	0.66	3.56	13,492	8,904	0.66	3.73	13,129	8,665	0.66	3.99
27	22	14,702	7,939	0.54	3.65	14,399	7,775	0.54	3.86	14,036	7,579	0.54	4.11
28	16	11,979	11,260	0.94	3.39	11,616	10,919	0.94	3.58	11,253	10,578	0.94	3.79
28	18	12,826	10,517	0.82	3.46	12,463	10,220	0.82	3.65	12,040	9,872	0.82	3.90
28	20	13,794	9,656	0.70	3.56	13,492	9,444	0.70	3.73	13,129	9,190	0.70	3.99
28	22	14,702	8,527	0.58	3.65	14,399	8,351	0.58	3.86	14,036	8,141	0.58	4.11
30	16	11,979	11,979	1.00	3.39	11,616	11,616	1.00	3.58	11,253	11,253	1.00	3.79
30	18	12,826	11,543	0.90	3.46	12,463	11,217	0.90	3.65	12,040	10,836	0.90	3.90
30	20	13,794	10,759	0.78	3.56	13,492	10,523	0.78	3.73	13,129	10,240	0.78	3.99
30	22	14,702	9,703	0.66	3.65	14,399	9,503	0.66	3.86	14,036	9,264	0.66	4.11
32	16	11,979	11,979	1.00	3.39	11,616	11,616	1.00	3.58	11,253	11,253	1.00	3.79
32	18	12,826	12,569	0.98	3.46	12,463	12,214	0.98	3.65	12,040	11,799	0.98	3.90
32	20	13,794	11,863	0.86	3.56	13,492	11,603	0.86	3.73	13,129	11,291	0.86	3.99
32	22	14,702	10,879	0.74	3.65	14,399	10,655	0.74	3.86	14,036	10,387	0.74	4.11
34	16	11,979	11,979	1.00	3.39	11,616	11,616	1.00	3.58	11,253	11,253	1.00	3.79
34	18	12,826	12,826	1.00	3.46	12,463	12,463	1.00	3.65	12,040	12,040	1.00	3.90
34	20	13,794	12,966	0.94	3.56	13,492	12,682	0.94	3.73	13,129	12,341	0.94	3.99
34	22	14,702	12,055	0.82	3.65	14,399	11,807	0.82	3.86	14,036	11,510	0.82	4.11

Темп. в-ха на входе D.B., °C	Темп. в-ха на входе W.B., °C	Темп. наружного воздуха D.B., °C											
		35				40				45			
		CA	SHC (W)	SHF	P.C.	CA	SHC (W)	SHF	P.C.	CA	SHC (W)	SHF	P.C.
20	16	10,769	6,677	0.62	4.07	10,285	6,377	0.62	4.37	9,801	6,077	0.62	4.73
20	18	11,616	5,808	0.50	4.18	11,253	5,627	0.50	4.49	10,527	5,264	0.50	4.83
20	20	12,584	4,782	0.38	4.28	12,100	4,598	0.38	4.58	11,374	4,322	0.38	4.92
22	16	10,769	7,538	0.70	4.07	10,285	7,200	0.70	4.37	9,801	6,861	0.70	4.73
22	18	11,616	6,737	0.58	4.18	11,253	6,527	0.58	4.49	10,527	6,106	0.58	4.83
22	20	12,584	5,789	0.46	4.28	12,100	5,566	0.46	4.58	11,374	5,232	0.46	4.92
24	16	10,769	8,400	0.78	4.07	10,285	8,022	0.78	4.37	9,801	7,645	0.78	4.73
24	18	11,616	7,667	0.66	4.18	11,253	7,427	0.66	4.49	10,527	6,948	0.66	4.83
24	20	12,584	6,795	0.54	4.28	12,100	6,534	0.54	4.58	11,374	6,142	0.54	4.92
24	22	13,552	5,692	0.42	4.37	13,068	5,489	0.42	4.71	12,342	5,184	0.42	5.00
26	16	10,769	9,261	0.86	4.07	10,285	8,845	0.86	4.37	9,801	8,429	0.86	4.73
26	18	11,616	8,596	0.74	4.18	11,253	8,327	0.74	4.49	10,527	7,790	0.74	4.83
26	20	12,584	7,802	0.62	4.28	12,100	7,502	0.62	4.58	11,374	7,052	0.62	4.92
26	22	13,552	6,776	0.50	4.37	13,068	6,534	0.50	4.71	12,342	6,171	0.50	5.00
27	16	10,769	9,692	0.90	4.07	10,285	9,257	0.90	4.37	9,801	8,821	0.90	4.73
27	18	11,616	9,060	0.78	4.18	11,253	8,777	0.78	4.49	10,527	8,211	0.78	4.83
27	20	12,584	8,305	0.66	4.28	12,100	7,986	0.66	4.58	11,374	7,507	0.66	4.92
27	22	13,552	7,318	0.54	4.37	13,068	7,057	0.54	4.71	12,342	6,665	0.54	5.00
28	16	10,769	10,123	0.94	4.07	10,285	9,668	0.94	4.37	9,801	9,213	0.94	4.73
28	18	11,616	9,525	0.82	4.18	11,253	9,227	0.82	4.49	10,527	8,632	0.82	4.83
28	20	12,584	8,809	0.70	4.28	12,100	8,470	0.70	4.58	11,374	7,962	0.70	4.92
28	22	13,552	7,860	0.58	4.37	13,068	7,579	0.58	4.71	12,342	7,158	0.58	5.00
30	16	10,769	10,769	1.00	4.07	10,285	10,285	1.00	4.37	9,801	9,801	1.00	4.73
30	18	11,616	10,454	0.90	4.18	11,253	10,128	0.90	4.49	10,527	9,474	0.90	4.83
30	20	12,584	9,816	0.78	4.28	12,100	9,438	0.78	4.58	11,374	8,872	0.78	4.92
30	22	13,552	8,944	0.66	4.37	13,068	8,625	0.66	4.71	12,342	8,146	0.66	5.00
32	16	10,769	10,769	1.00	4.07	10,285	10,285	1.00	4.37	9,801	9,801	1.00	4.73
32	18	11,616	11,384	0.98	4.18	11,253	11,028	0.98	4.49	10,527	10,316	0.98	4.83
32	20	12,584	10,822	0.86	4.28	12,100	10,406	0.86	4.58	11,374	9,782	0.86	4.92
32	22	13,552	10,028	0.74	4.37	13,068	9,670	0.74	4.71	12,342	9,133	0.74	5.00
34	16	10,769	10,769	1.00	4.07	10,285	10,285	1.00	4.37	9,801	9,801	1.00	4.73
34	18	11,616	11,616	1.00	4.18	11,253	11,253	1.00	4.49	10,527	10,527	1.00	4.83
34	20	12,584	11,829	0.94	4.28	12,100	11,374	0.94	4.58	11,374	10,692	0.94	4.92
34	22	13,552	11,113	0.82	4.37	13,068	10,716	0.82	4.71	12,342	10,120	0.82	5.00

Примечания: CA : полная производительность, Вт SHC(W) : явная производительность, Вт D.B. : температура по сухому термометру, °C  
 SHF: доля явного тепла P.C. : суммарная потр. мощность, кВт W.B. : температура по влажному термометру, °C

# 4. Коррекция производительности

Технические данные Mr. Slim (R410A)

## КОРРЕКЦИЯ ХОЛОДОПРОИЗВОДИТЕЛЬНОСТИ

### PCA-M140KA / PUHZ-P140VKA PUHZ-P140YKA

Темп. в-ха на входе D.B., °C	Темп. в-ха на входе W.B., °C	Темп. наружного воздуха D.B., °C											
		20				25				30			
		CA	SHC (W)	SHF	P.C.	CA	SHC (W)	SHF	P.C.	CA	SHC (W)	SHF	P.C.
20	16	13,464	8,348	0,62	4,50	13,056	8,095	0,62	4,75	12,648	7,842	0,62	5,03
20	18	14,416	7,208	0,50	4,58	14,008	7,004	0,50	4,83	13,532	6,766	0,50	5,17
20	20	15,504	5,892	0,38	4,72	15,164	5,762	0,38	4,95	14,756	5,607	0,38	5,28
22	16	13,464	9,425	0,70	4,50	13,056	9,139	0,70	4,75	12,648	8,854	0,70	5,03
22	18	14,416	8,361	0,58	4,58	14,008	8,125	0,58	4,83	13,532	7,849	0,58	5,17
22	20	15,504	7,132	0,46	4,72	15,164	6,975	0,46	4,95	14,756	6,788	0,46	5,28
24	16	13,464	10,502	0,78	4,50	13,056	10,184	0,78	4,75	12,648	9,865	0,78	5,03
24	18	14,416	9,515	0,66	4,58	14,008	9,245	0,66	4,83	13,532	8,931	0,66	5,17
24	20	15,504	8,372	0,54	4,72	15,164	8,189	0,54	4,95	14,756	7,968	0,54	5,28
24	22	16,524	6,940	0,42	4,83	16,184	6,797	0,42	5,11	15,776	6,626	0,42	5,45
26	16	13,464	11,579	0,86	4,50	13,056	11,228	0,86	4,75	12,648	10,877	0,86	5,03
26	18	14,416	10,668	0,74	4,58	14,008	10,366	0,74	4,83	13,532	10,014	0,74	5,17
26	20	15,504	9,612	0,62	4,72	15,164	9,402	0,62	4,95	14,756	9,149	0,62	5,28
26	22	16,524	8,262	0,50	4,83	16,184	8,092	0,50	5,11	15,776	7,888	0,50	5,45
27	16	13,464	12,118	0,90	4,50	13,056	11,750	0,90	4,75	12,648	11,383	0,90	5,03
27	18	14,416	11,244	0,78	4,58	14,008	10,926	0,78	4,83	13,532	10,555	0,78	5,17
27	20	15,504	10,233	0,66	4,72	15,164	10,008	0,66	4,95	14,756	9,739	0,66	5,28
27	22	16,524	8,923	0,54	4,83	16,184	8,739	0,54	5,11	15,776	8,519	0,54	5,45
28	16	13,464	12,656	0,94	4,50	13,056	12,273	0,94	4,75	12,648	11,889	0,94	5,03
28	18	14,416	11,821	0,82	4,58	14,008	11,487	0,82	4,83	13,532	11,096	0,82	5,17
28	20	15,504	10,853	0,70	4,72	15,164	10,615	0,70	4,95	14,756	10,329	0,70	5,28
28	22	16,524	9,584	0,58	4,83	16,184	9,387	0,58	5,11	15,776	9,150	0,58	5,45
30	16	13,464	13,464	1,00	4,50	13,056	13,056	1,00	4,75	12,648	12,648	1,00	5,03
30	18	14,416	12,974	0,90	4,58	14,008	12,607	0,90	4,83	13,532	12,179	0,90	5,17
30	20	15,504	12,093	0,78	4,72	15,164	11,828	0,78	4,95	14,756	11,510	0,78	5,28
30	22	16,524	10,906	0,66	4,83	16,184	10,681	0,66	5,11	15,776	10,412	0,66	5,45
32	16	13,464	13,464	1,00	4,50	13,056	13,056	1,00	4,75	12,648	12,648	1,00	5,03
32	18	14,416	14,128	0,98	4,58	14,008	13,728	0,98	4,83	13,532	13,261	0,98	5,17
32	20	15,504	13,333	0,86	4,72	15,164	13,041	0,86	4,95	14,756	12,690	0,86	5,28
32	22	16,524	12,228	0,74	4,83	16,184	11,976	0,74	5,11	15,776	11,674	0,74	5,45
34	16	13,464	13,464	1,00	4,50	13,056	13,056	1,00	4,75	12,648	12,648	1,00	5,03
34	18	14,416	14,416	1,00	4,58	14,008	14,008	1,00	4,83	13,532	13,532	1,00	5,17
34	20	15,504	14,574	0,94	4,72	15,164	14,254	0,94	4,95	14,756	13,871	0,94	5,28
34	22	16,524	13,550	0,82	4,83	16,184	13,271	0,82	5,11	15,776	12,936	0,82	5,45

Темп. в-ха на входе D.B., °C	Темп. в-ха на входе W.B., °C	Темп. наружного воздуха D.B., °C											
		35				40				45			
		CA	SHC (W)	SHF	P.C.	CA	SHC (W)	SHF	P.C.	CA	SHC (W)	SHF	P.C.
20	16	12,104	7,504	0,62	5,40	11,560	7,167	0,62	5,79	11,016	6,830	0,62	6,27
20	18	13,056	6,528	0,50	5,54	12,648	6,324	0,50	5,96	11,832	5,916	0,50	6,41
20	20	14,144	5,375	0,38	5,68	13,600	5,168	0,38	6,07	12,784	4,858	0,38	6,52
22	16	12,104	8,473	0,70	5,40	11,560	8,092	0,70	5,79	11,016	7,711	0,70	6,27
22	18	13,056	7,572	0,58	5,54	12,648	7,336	0,58	5,96	11,832	6,863	0,58	6,41
22	20	14,144	6,506	0,46	5,68	13,600	6,256	0,46	6,07	12,784	5,881	0,46	6,52
24	16	12,104	9,441	0,78	5,40	11,560	9,017	0,78	5,79	11,016	8,592	0,78	6,27
24	18	13,056	8,617	0,66	5,54	12,648	8,348	0,66	5,96	11,832	7,809	0,66	6,41
24	20	14,144	7,638	0,54	5,68	13,600	7,344	0,54	6,07	12,784	6,903	0,54	6,52
24	22	15,232	6,397	0,42	5,79	14,688	6,169	0,42	6,24	13,872	5,826	0,42	6,63
26	16	12,104	10,409	0,86	5,40	11,560	9,942	0,86	5,79	11,016	9,474	0,86	6,27
26	18	13,056	9,661	0,74	5,54	12,648	9,360	0,74	5,96	11,832	8,756	0,74	6,41
26	20	14,144	8,769	0,62	5,68	13,600	8,432	0,62	6,07	12,784	7,926	0,62	6,52
26	22	15,232	7,616	0,50	5,79	14,688	7,344	0,50	6,24	13,872	6,936	0,50	6,63
27	16	12,104	10,894	0,90	5,40	11,560	10,404	0,90	5,79	11,016	9,914	0,90	6,27
27	18	13,056	10,184	0,78	5,54	12,648	9,865	0,78	5,96	11,832	9,229	0,78	6,41
27	20	14,144	9,335	0,66	5,68	13,600	8,976	0,66	6,07	12,784	8,437	0,66	6,52
27	22	15,232	8,225	0,54	5,79	14,688	7,932	0,54	6,24	13,872	7,491	0,54	6,63
28	16	12,104	11,378	0,94	5,40	11,560	10,866	0,94	5,79	11,016	10,355	0,94	6,27
28	18	13,056	10,706	0,82	5,54	12,648	10,371	0,82	5,96	11,832	9,702	0,82	6,41
28	20	14,144	9,901	0,70	5,68	13,600	9,520	0,70	6,07	12,784	8,949	0,70	6,52
28	22	15,232	8,835	0,58	5,79	14,688	8,519	0,58	6,24	13,872	8,046	0,58	6,63
30	16	12,104	12,104	1,00	5,40	11,560	11,560	1,00	5,79	11,016	11,016	1,00	6,27
30	18	13,056	11,750	0,90	5,54	12,648	11,383	0,90	5,96	11,832	10,649	0,90	6,41
30	20	14,144	11,032	0,78	5,68	13,600	10,608	0,78	6,07	12,784	9,972	0,78	6,52
30	22	15,232	10,053	0,66	5,79	14,688	9,694	0,66	6,24	13,872	9,156	0,66	6,63
32	16	12,104	12,104	1,00	5,40	11,560	11,560	1,00	5,79	11,016	11,016	1,00	6,27
32	18	13,056	12,795	0,98	5,54	12,648	12,395	0,98	5,96	11,832	11,595	0,98	6,41
32	20	14,144	12,164	0,86	5,68	13,600	11,696	0,86	6,07	12,784	10,994	0,86	6,52
32	22	15,232	11,272	0,74	5,79	14,688	10,869	0,74	6,24	13,872	10,265	0,74	6,63
34	16	12,104	12,104	1,00	5,40	11,560	11,560	1,00	5,79	11,016	11,016	1,00	6,27
34	18	13,056	13,056	1,00	5,54	12,648	12,648	1,00	5,96	11,832	11,832	1,00	6,41
34	20	14,144	13,295	0,94	5,68	13,600	12,784	0,94	6,07	12,784	12,017	0,94	6,52
34	22	15,232	12,490	0,82	5,79	14,688	12,044	0,82	6,24	13,872	11,375	0,82	6,63

Примечания: CA : полная производительность, Вт SHC(W) : явная производительность, Вт D.B. : температура по сухому термометру, °C  
 SHF : доля явного тепла P.C. : суммарная потр. мощность, кВт W.B. : температура по влажному термометру, °C

## КОРРЕКЦИЯ ТЕПЛОПРОИЗВОДИТЕЛЬНОСТИ

### PCA-M-KA / PUHZ-ZRP-VHA2 PUHZ-ZRP-VKA2 PUHZ-ZRP-VKA3 PUHZ-ZRP-YKA3

	Темп. в-ха на входе D.B., °C	Темп. наружного воздуха W.B., °C											
		-10		-5		0		5		10		15	
		CA	P.C.	CA	P.C.	CA	P.C.	CA	P.C.	CA	P.C.	CA	P.C.
PCA-M35KA	15	2,604	0.60	2,829	0.66	3,157	0.77	4,141	0.92	4,674	1.02	5,207	1.10
	20	2,501	0.65	2,706	0.71	2,993	0.83	3,998	0.99	4,510	1.10	5,023	1.18
	25	2,419	0.69	2,624	0.78	2,870	0.90	3,772	1.05	4,346	1.18	4,838	1.27
PCA-M50KA	15	3,493	0.86	3,795	0.94	4,235	1.09	5,555	1.31	6,270	1.45	6,985	1.57
	20	3,355	0.93	3,630	1.02	4,015	1.17	5,363	1.41	6,050	1.57	6,738	1.68
	25	3,245	0.99	3,520	1.10	3,850	1.28	5,060	1.49	5,830	1.67	6,490	1.81
PCA-M60KA	15	4,445	1.14	4,830	1.25	5,390	1.45	7,070	1.74	7,980	1.93	8,890	2.08
	20	4,270	1.24	4,620	1.35	5,110	1.56	6,825	1.87	7,700	2.08	8,575	2.24
	25	4,130	1.31	4,480	1.47	4,900	1.70	6,440	1.99	7,420	2.23	8,260	2.40
PCA-M71KA	15	5,080	1.30	5,520	1.43	6,160	1.65	8,080	1.98	9,120	2.20	10,160	2.38
	20	4,880	1.41	5,280	1.54	5,840	1.78	7,800	2.13	8,800	2.38	9,800	2.55
	25	4,720	1.50	5,120	1.67	5,600	1.94	7,360	2.27	8,480	2.54	9,440	2.74
PCA-M100KA	15	7,112	1.79	7,728	1.98	8,624	2.28	11,312	2.74	12,768	3.04	14,224	3.28
	20	6,832	1.95	7,392	2.13	8,176	2.46	10,920	2.95	12,320	3.28	13,720	3.53
	25	6,608	2.07	7,168	2.31	7,840	2.68	10,304	3.13	11,872	3.51	13,216	3.78
PCA-M125KA	15	8,890	2.24	9,660	2.47	10,780	2.85	14,140	3.42	15,960	3.80	17,780	4.10
	20	8,540	2.43	9,240	2.66	10,220	3.08	13,650	3.69	15,400	4.10	17,150	4.41
	25	8,260	2.58	8,960	2.89	9,800	3.34	12,880	3.91	14,840	4.39	16,520	4.73
PCA-M140KA	15	10,160	2.70	11,040	2.97	12,320	3.43	16,160	4.11	18,240	4.57	20,320	4.94
	20	9,760	2.92	10,560	3.20	11,680	3.70	15,600	4.43	17,600	4.94	19,600	5.30
	25	9,440	3.11	10,240	3.47	11,200	4.02	14,720	4.71	16,960	5.28	18,880	5.69

### PCA-M-KA / SUZ-KA-VA6

	Темп. в-ха на входе D.B., °C	Темп. наружного воздуха W.B., °C															
		-15		-10		-5		0		5		10		15		20	
		CA	P.C.	CA	P.C.	CA	P.C.	CA	P.C.	CA	P.C.	CA	P.C.	CA	P.C.	CA	P.C.
PCA-M35KA	15	2,050	0.55	2,583	0.683	3,116	0.819	3,649	0.924	4,182	0.998	4,715	1.061	5,207	1.092	5,740	1.113
	20	1,927	0.58	2,460	0.735	2,952	0.872	3,485	0.966	3,977	1.040	4,510	1.092	5,002	1.124	5,515	1.166
	25	1,681	0.63	2,214	0.788	2,747	0.924	3,239	1.019	3,772	1.092	4,305	1.145	4,797	1.176	5,330	1.208
PCA-M50KA	15	2,750	0.790	3,465	0.988	4,180	1.186	4,895	1.338	5,610	1.444	6,325	1.535	6,985	1.581	7,700	1.611
	20	2,585	0.842	3,300	1.064	3,960	1.262	4,675	1.398	5,335	1.505	6,050	1.581	6,710	1.626	7,398	1.687
	25	2,255	0.912	2,970	1.140	3,685	1.338	4,345	1.474	5,060	1.581	5,775	1.657	6,435	1.702	7,150	1.748
PCA-M60KA	15	3,450	0.993	4,347	1.242	5,244	1.490	6,141	1.681	7,038	1.815	7,935	1.929	8,763	1.986	9,660	2.025
	20	3,243	1.058	4,140	1.337	4,968	1.585	5,865	1.757	6,693	1.891	7,590	1.986	8,418	2.044	9,281	2.120
	25	2,829	1.146	3,726	1.433	4,623	1.681	5,451	1.853	6,348	1.986	7,245	2.082	8,073	2.139	8,970	2.197
PCA-M71KA	15	3,950	1.134	4,977	1.417	6,004	1.700	7,031	1.918	8,058	2.071	9,085	2.202	10,033	2.267	11,060	2.311
	20	3,713	1.208	4,740	1.526	5,688	1.809	6,715	2.006	7,663	2.158	8,690	2.267	9,638	2.333	10,626	2.420
	25	3,239	1.308	4,266	1.635	5,293	1.918	6,241	2.115	7,268	2.267	8,295	2.376	9,243	2.442	10,270	2.507

### PCA-M-KA / PUHZ-P-VKA PUHZ-P-YKA

	Темп. в-ха на входе D.B., °C	Темп. наружного воздуха W.B., °C											
		-10		-5		0		5		10		15	
		CA	P.C.	CA	P.C.	CA	P.C.	CA	P.C.	CA	P.C.	CA	P.C.
PCA-M100KA	15	7,112	1.99	7,728	2.19	8,624	2.53	11,312	3.03	12,768	3.37	14,224	3.64
	20	6,832	2.16	7,392	2.36	8,176	2.73	10,920	3.27	12,320	3.64	13,720	3.91
	25	6,608	2.29	7,168	2.56	7,840	2.97	10,304	3.47	11,872	3.89	13,216	4.20
PCA-M125KA	15	8,573	2.40	9,315	2.64	10,395	3.05	13,635	3.65	15,390	4.06	17,145	4.38
	20	8,235	2.60	8,910	2.84	9,855	3.29	13,163	3.94	14,850	4.38	16,538	4.71
	25	7,965	2.76	8,640	3.09	9,450	3.57	12,420	4.18	14,310	4.69	15,930	5.05
PCA-M140KA	15	9,525	2.64	10,350	2.91	11,550	3.35	15,150	4.02	17,100	4.47	19,050	4.83
	20	9,150	2.86	9,900	3.13	10,950	3.62	14,625	4.34	16,500	4.83	18,375	5.19
	25	8,850	3.04	9,600	3.40	10,500	3.93	13,800	4.60	15,900	5.16	17,700	5.57

Примечания: CA: полная производительность, Вт  
D.B.: температура по сухому термометру, °C

P.C.: суммарная потр. мощность, кВт  
W.B.: температура по влажному термометру, °C

## PCA-M35KA PCA-M35KA-ER

Скорость вентилятора	Уровень звуковой мощности, дБ	Кривая
Высокая	39	○—○
Средняя 1	36	△—△
Средняя 2	33	●—●
Низкая	31	▲—▲

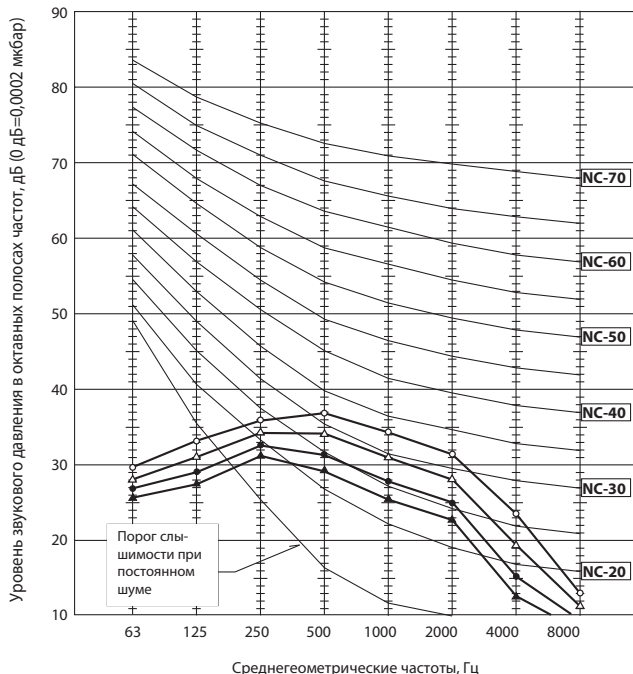

## PCA-M50KA PCA-M50KA-ER

Скорость вентилятора	Уровень звуковой мощности, дБ	Кривая
Высокая	40	○—○
Средняя 1	37	△—△
Средняя 2	34	●—●
Низкая	32	▲—▲

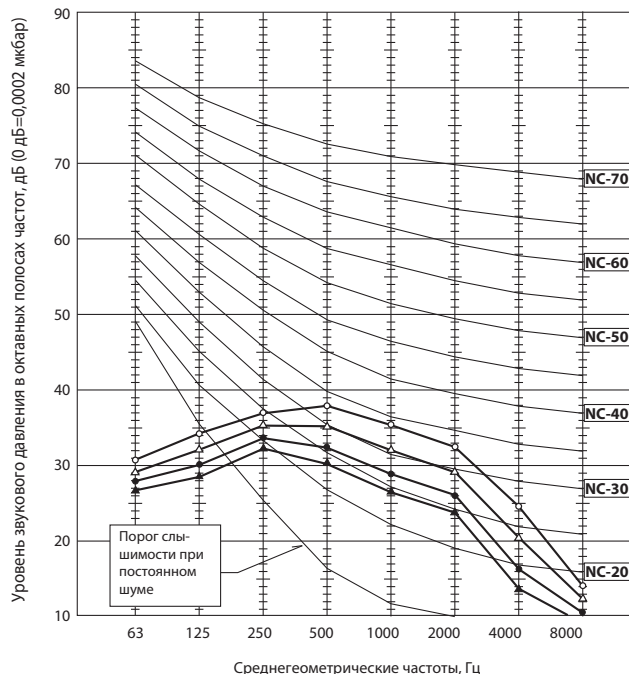

## PCA-M60KA PCA-M60KA-ER

Скорость вентилятора	Уровень звуковой мощности, дБ	Кривая
Высокая	40	○—○
Средняя 1	37	△—△
Средняя 2	35	●—●
Низкая	33	▲—▲

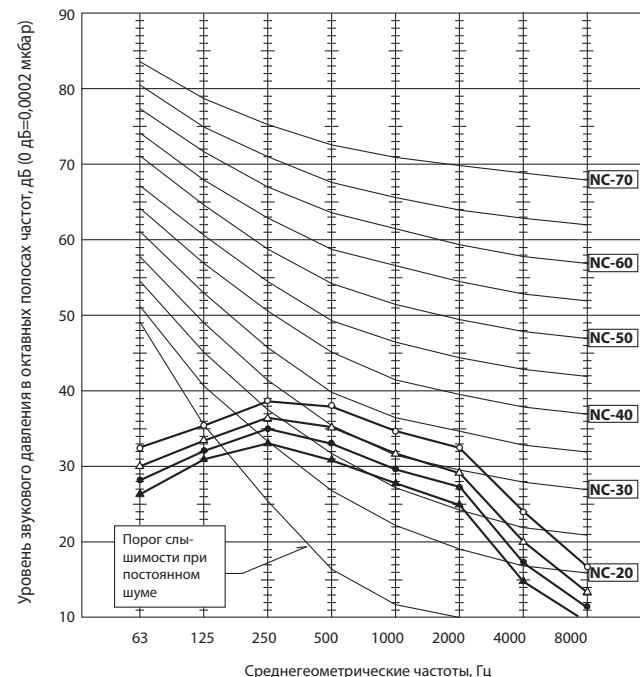

## PCA-M71KA PCA-M71KA-ER

Скорость вентилятора	Уровень звуковой мощности, дБ	Кривая
Высокая	41	○—○
Средняя 1	39	△—△
Средняя 2	37	●—●
Низкая	35	▲—▲

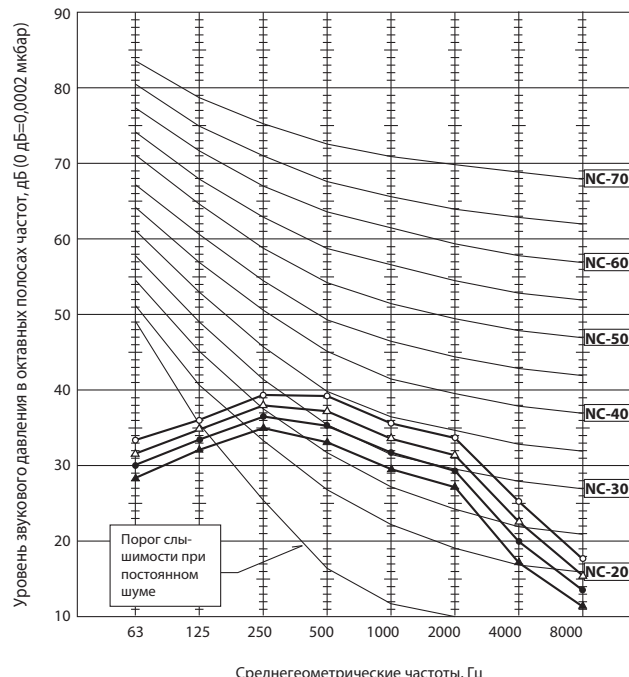



## PCA-M100KA PCA-M100KA-ER

Скорость вентилятора	Уровень звуковой мощности, дБ	Кривая
Высокая	43	○—○
Средняя 1	41	△—△
Средняя 2	39	●—●
Низкая	37	▲—▲

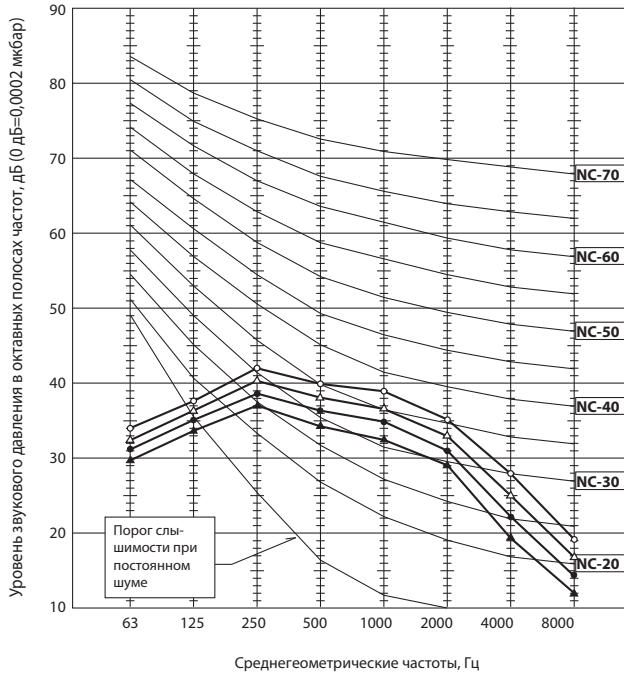

## PCA-M125KA PCA-M125KA-ER

Скорость вентилятора	Уровень звуковой мощности, дБ	Кривая
Высокая	45	○—○
Средняя 1	43	△—△
Средняя 2	41	●—●
Низкая	39	▲—▲

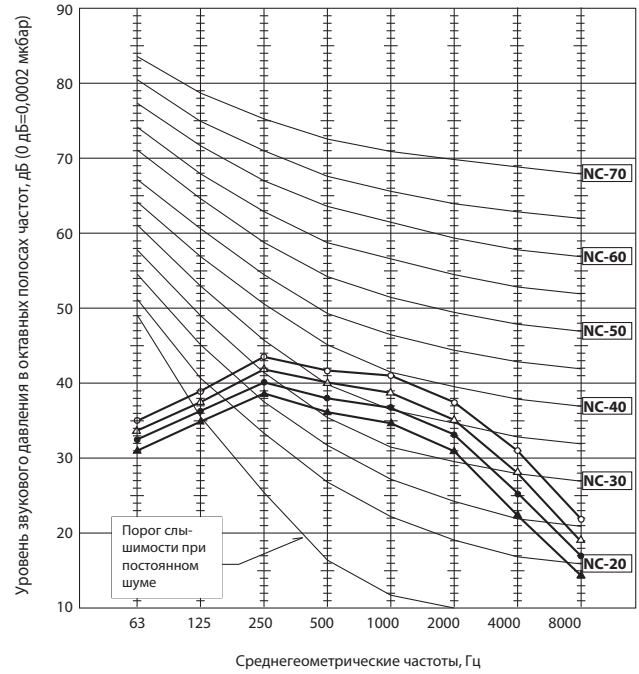

## PCA-M100KA PCA-M100KA-ER

Скорость вентилятора	Уровень звуковой мощности, дБ	Кривая
Высокая	48	○—○
Средняя 1	45	△—△
Средняя 2	43	●—●
Низкая	41	▲—▲

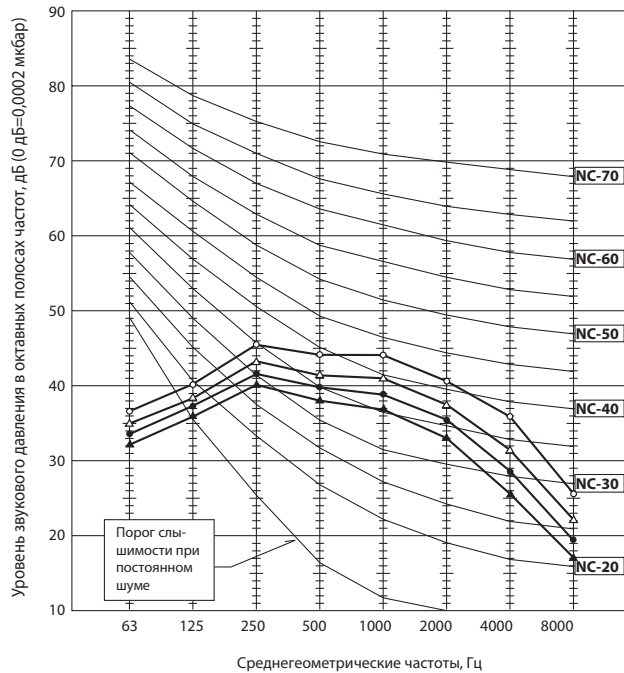

### Условия измерения

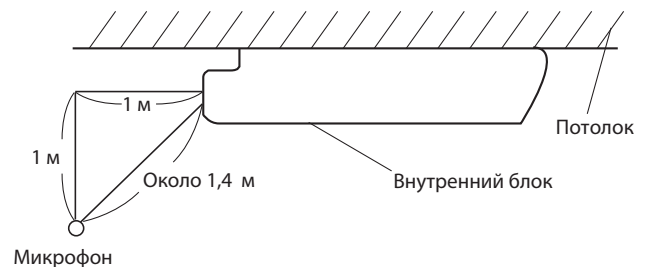

## РАСХОД ПРИТОЧНОГО ВОЗДУХА И СТАТИЧЕСКОЕ ДАВЛЕНИЕ

**PCA-M35KA      PCA-M50KA**  
**PCA-M35KA-ER    PCA-M50KA-ER**



**PCA-M60KA      PCA-M71KA**  
**PCA-M60KA-ER    PCA-M71KA-ER**

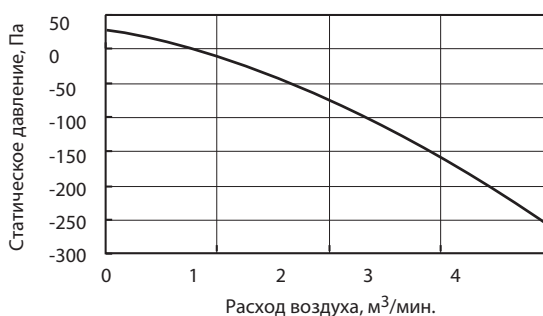

**PCA-M100KA      PCA-M100KA-ER**  
**PCA-M125KA      PCA-M125KA-ER**  
**PCA-M140KA      PCA-M140KA-ER**

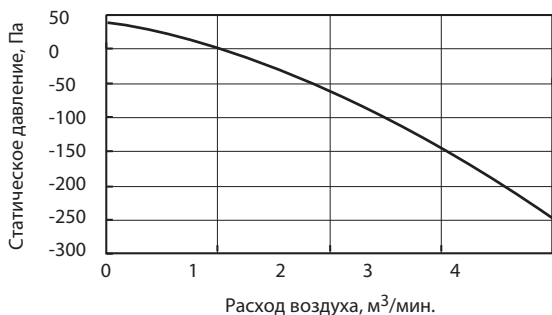

### Как пользоваться графиком

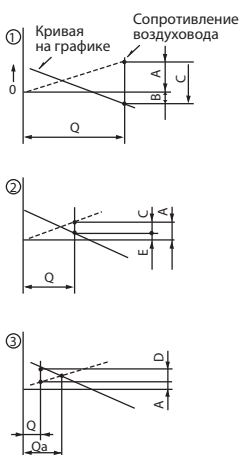

- Q... Расчетный (требуемый) расход приточного воздуха, м³/мин.
- A... Аэродинамическое сопротивление приточного воздуховода при расходе воздуха Q, Па
- B... Нескомпенсированное аэродинамическое сопротивление внутреннего блока при расходе воздуха Q, Па
- C... Требуемый напор дополнительного вентилятора при расходе Q, Па
- D... Избыточное давление вентилятора внутреннего блока при расходе Q. Расход увеличивается до Q<sub>a</sub>, Па
- E... Напор вентилятора внутреннего блока при расходе Q, Па
- Q<sub>a</sub>... Фактический расход приточного воздуха в случае, если напор вентилятора внутреннего блока превышает аэродинамическое сопротивление воздуховода, м³/мин.

# 7. Размеры

Технические данные Mr. Slim (R410A)

PCA-M35KA  
PCA-M35KA-ER

PCA-M50KA  
PCA-M50KA-ER

Единицы измерения: мм

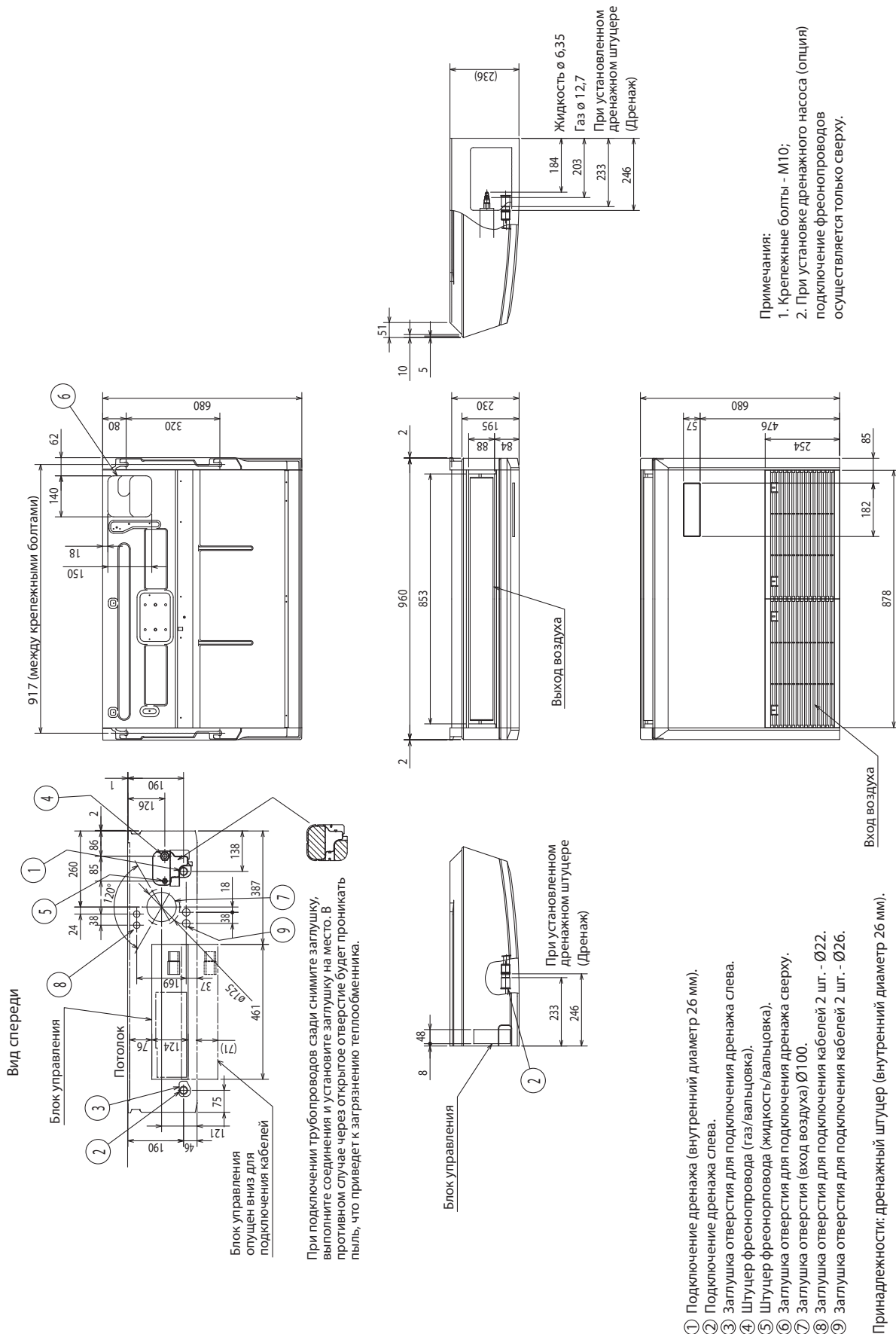

PCA-M60KA  
PCA-M60KA-ER

PCA-M71KA  
PCA-M71KA-ER

Единицы измерения: мм

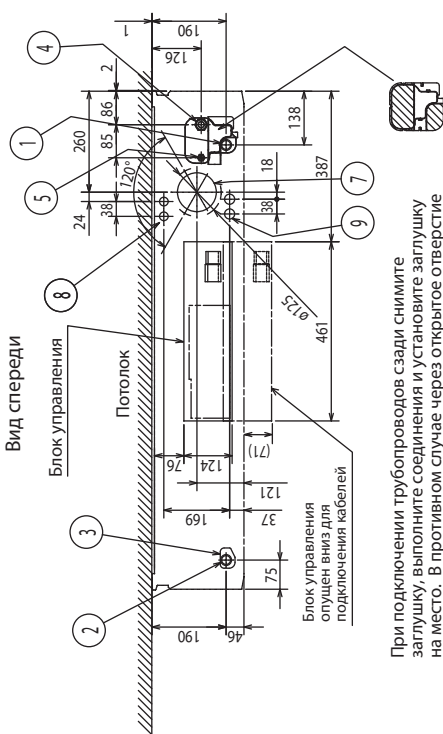
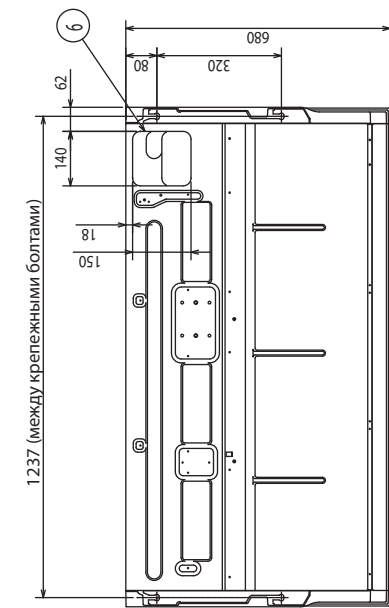

При подключении трубопроводов сзади снимите заглушку, выполните соединения и установите заглушку на место. В противном случае через открытое отверстие будет проникать пыль, что приведет к загрязнению теплообменника.

M60	M71
A	179 180
B	203 200

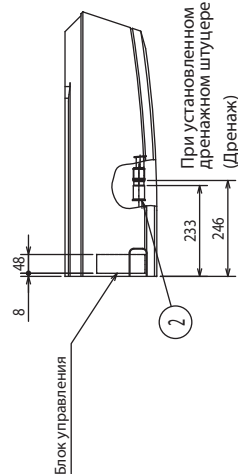
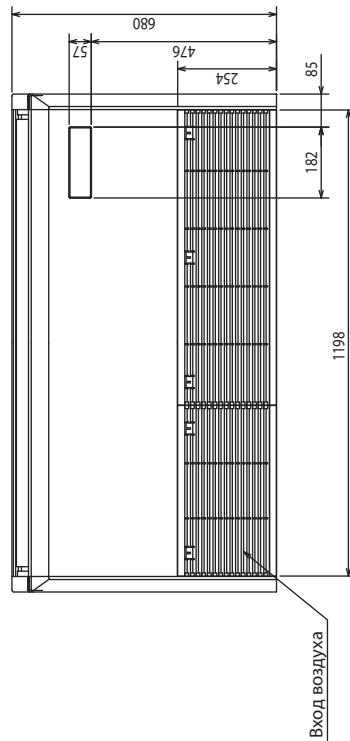
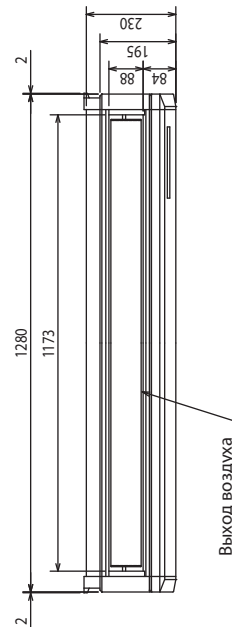
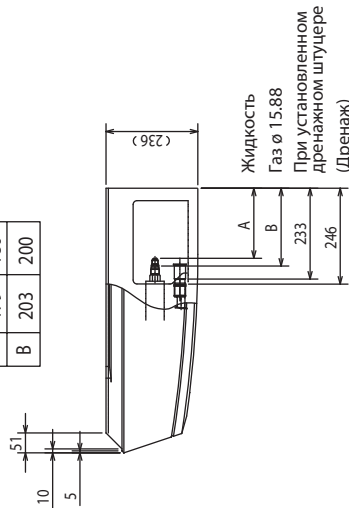

Примечания:  
1. Крепежные болты - M10;  
2. При установке дренажного насоса (опция) подключение фреонопроводов осуществляется только сверху.

Используйте гайки, соответствующие диаметрам штуцеров наружного блока.

	M60	M71
⑤ Жидкость	ø6,35	—
④ Газ	ø9,52 ø 15,88	ø9,52 ø 15,88

О: Гайка, установленная на заводе.

- ① Подключение дренажа (внутренний диаметр 26 мм).
- ② Подключение дренажа слева.
- ③ Заглушка отверстия для подключения дренажа слева.
- ④ Штуцер фреонопровода (газ/вазьцовка).
- ⑤ Штуцер фреонопровода (жидкость/вазьцовка).
- ⑥ Заглушка отверстия для подключения дренажа сверху.
- ⑦ Заглушка отверстия (вход воздуха) Ø100.
- ⑧ Заглушка отверстия для подключения кабелей 2 шт. - Ø22.
- ⑨ Заглушка отверстия для подключения кабелей 2 шт. - Ø26.

Принадлежности:

- дренажный штуцер (внутренний диаметр 26 мм);
- гайка Ø6,35 (только для M60).

# 7. Размеры

PCA-M100KA  
PCA-M125KA  
PCA-M140KA

PCA-M100KA-ER  
PCA-M125KA-ER  
PCA-M140KA-ER

Единицы измерения: мм

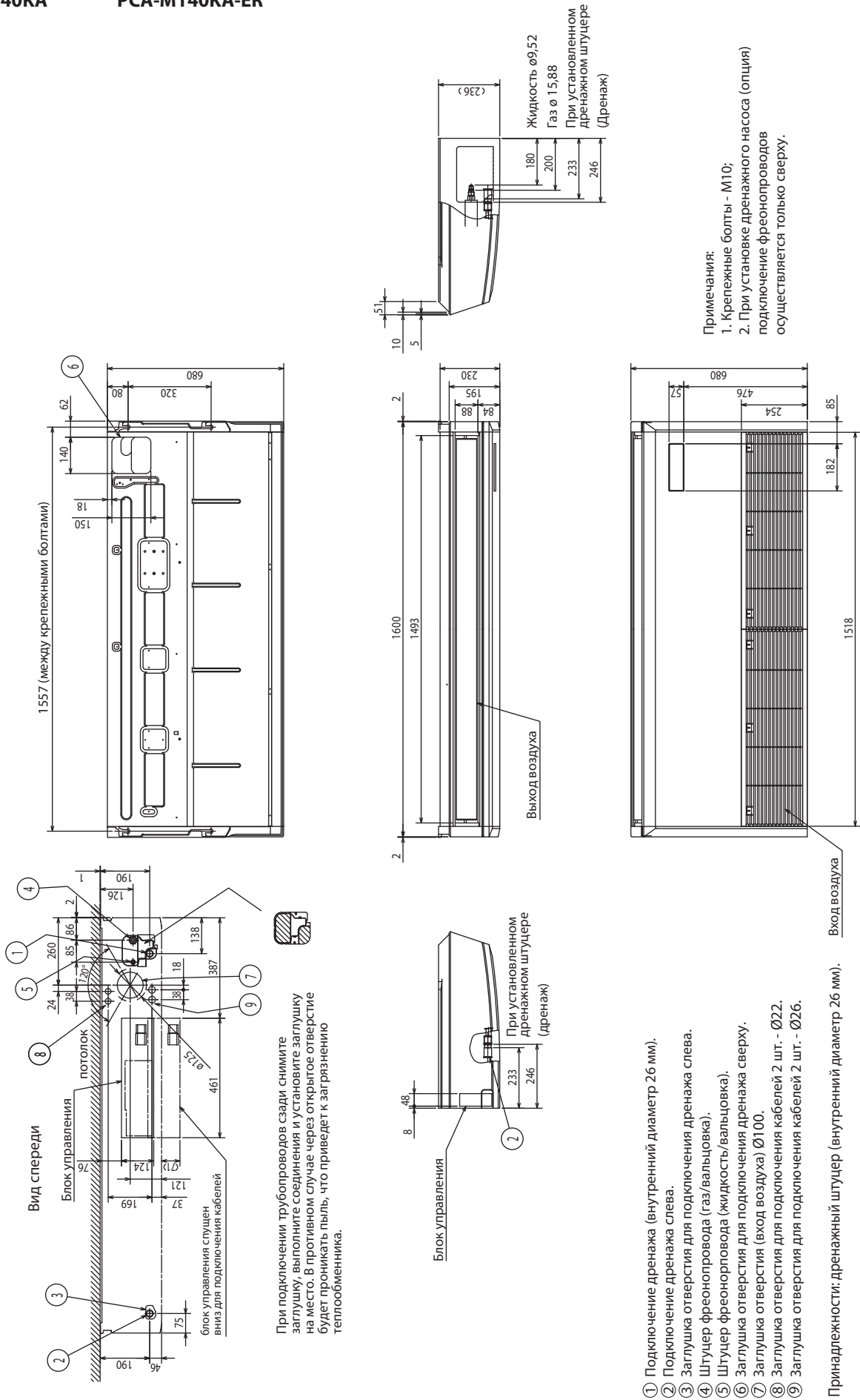

**Примечания:**  
1. Крепежные болты - M10;  
2. При установке дренажного насоса (опция) подключение фреоновых трубок осуществляется только сверху.

- ① Подключение дренажа (внутренний диаметр 26 мм).
- ② Подключение дренажа слева.
- ③ Заглушка отверстия для подключения дренажа слева.
- ④ Штуцер фреонпровода (газ/вазьцовка).
- ⑤ Штуцер фреонпровода (жидкость/вазьцовка).
- ⑥ Заглушка отверстия для подключения дренажа сверху.
- ⑦ Заглушка отверстия (вход воздуха) Ø100.
- ⑧ Заглушка отверстия для подключения кабелей 2 шт. - Ø22.
- ⑨ Заглушка отверстия для подключения кабелей 2 шт. - Ø26.

## PCA-RP71HAQ PCA-RP71HAQ-ER

## PCA-RP125HAQ

### УСЛОВНЫЕ ОБОЗНАЧЕНИЯ

ОБОЗНАЧЕНИЕ	НАИМЕНОВАНИЕ	ОБОЗНАЧЕНИЕ	НАИМЕНОВАНИЕ
R. B	ПЛАТА ПИТАНИЯ	MF1, MF2	ЭЛЕКТРОДВИГАТЕЛЬ ВЕНТИЛЯТОРА
I. B	ПЛАТА УПРАВЛЕНИЯ	C1, C2	КОНДЕНСАТОР (ЭЛЕКТРОДВИГАТЕЛЬ ВЕНТИЛЯТОРА)
FUSE	ПРЕДОХРАНИТЕЛЬ (6,3 А, 250 В)	H2	НАГРЕВАТЕЛЬ ПРЕДТВЕРЖДЕНИЯ КОНДЕНСАТА
CN2L	РАЗЪЕМ (ЛОССНЕЙ)	TB2	БЛОК ЗАЖИМОВ (ПИТАНИЕ ВНУТРЕННЕГО БЛОКА (ОПЦИЯ))
CN32	РАЗЪЕМ (ВНЕШНЕЕ УПРАВЛЕНИЕ)	TB4	БЛОК ЗАЖИМОВ (МЕЖБЛОЧНОЕ СОЕДИНЕНИЕ)
CN41	РАЗЪЕМ (НА ЗАЖИМ - А)	TB5, TB6	БЛОК ЗАЖИМОВ (СИГНАЛЬНАЯ ЛИНИЯ ПУЛЬТА УПРАВЛЕНИЯ)
CN51	РАЗЪЕМ (ЦЕНТРАЛИЗОВАННОЕ УПРАВЛЕНИЕ)	TH1	ТЕРМИСТОР ТЕМПЕРАТУРЫ В ПОМЕЩЕНИИ (0 °C/15 кОм, 25 °C/5,4 кОм)
LED1	ИНДИКАТОР ПИТАНИЯ (I.B.)	TH2	ТЕРМИСТОР НА ФРЕОНОПРОВОДЕ (ЖИДКОСТЬ) (0 °C/15 кОм, 25 °C/5,4 кОм)
LED2	ИНДИКАТОР ПИТАНИЯ (R.B.)	TH5	ТЕРМИСТОР (КОНДЕНСАТОР/ИСПАРИТЕЛЬ) (0 °C/15 кОм, 25 °C/5,4 кОм)
LED3	ИНДИКАТОР ОБМЕНА ДАННЫМИ (НАРУЖ. ВНУТР.)	R. B	ПЛАТА ПРОВОДНОГО ПУЛЬТА УПРАВЛЕНИЯ
X1	РЕЛЕ (НАГРЕВАТЕЛЬ ПРЕДТВЕРЖДЕНИЯ КОНДЕНСАТА)		
X4	РЕЛЕ (ЭЛЕКТРОДВИГАТЕЛЬ ВЕНТИЛЯТОРА)		
X5	РЕЛЕ (ЭЛЕКТРОДВИГАТЕЛЬ ВЕНТИЛЯТОРА)		
X6	РЕЛЕ (ЭЛЕКТРОДВИГАТЕЛЬ ВЕНТИЛЯТОРА)		
SW1	ДИР-ПЕРЕКЛЮЧ. (ВЫБОР МОДЕЛИ) (см. Таб. 1)		
SW2	ДИР-ПЕРЕКЛЮЧ. (КОД ПРОИЗВОДИТЕЛЬНОСТИ) (см. Таб. 2)		
SWE	ПЕРЕКЛЮЧАТЕЛЬ (ПРИНУДИТЕЛЬНОЕ ВКЛЮЧЕНИЕ)		

Код ошибки	Описание
P1	Неисправность термистора температуры в помещении (TH1)
P2	Неисправность термистора на фреонопроводе (жидкость) (TH2)
P6	Срабатывание защиты от замерзания/перегрева
P8	Ненормальная температура фреонопровода
P9	Неисправность термистора конденсатора/испарителя (TH5)
E0 - E5	Ошибка передачи данных между пультом управления и внутренним блоком
E6 - E9	Ошибка передачи данных между внутренним блоком и наружным блоком
Fb	Неисправность платы управления внутреннего блока
U*, F*	Неисправность наружного блока. См. схему наружного блока.
----	В архиве ошибок нет записей
FFFF	Неправильно указан блок



Таблица 1

SW1					
ПЕРЕКЛЮЧАТЕЛЬ					
1	2	3	4	5	ON
■	■	■	■	■	OFF

Таблица 2

SW2					
МОДЕЛЬ		ПЕРЕКЛЮЧАТЕЛЬ		МОДЕЛЬ	
PCA-RP71HAQ	1	2	3	4	5
	■	■	■	■	ON
PCA-RP125HAQ	1	2	3	4	5
	■	■	■	■	OFF

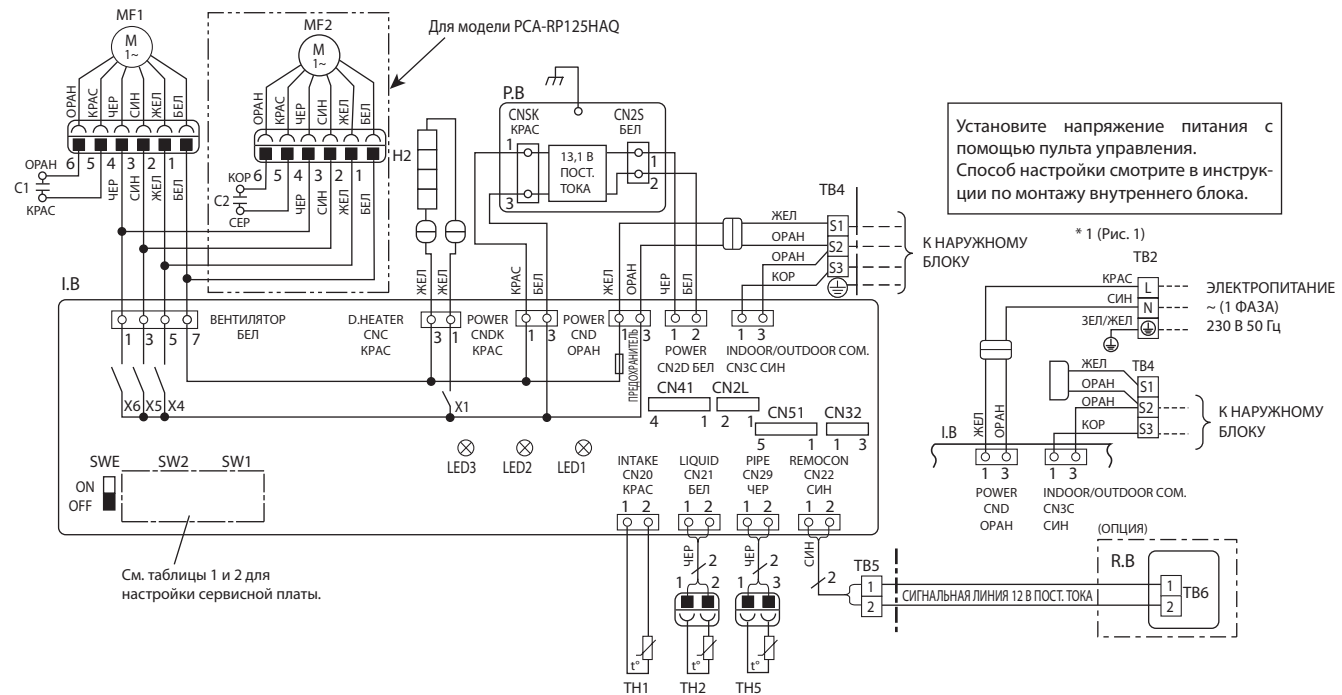
Черный квадрат (■) указывает позицию переключателя.

### Примечания:

- Подключение электропитания наружного блока показано в соответствующем разделе.
- Межблочное соединение (наружный-внутренний) следует производить при строгом соблюдении полярности, соблюдайте соответствие зажимов S1, S2, S3.
- Используемые обозначения:  $\square \square \square$  – разъем,  $\square \square \square$  – блок зажимов.

\*1: При раздельном подключении электропитания к наружному и внутренним блокам (см. рисунок 1).

\*2: При подключении электропитания обратите внимание на наклейки около электрической схемы.



## 9. Схема холодильного контура

Технические данные Mr. Slim (R410A)

PCA-M35KA(-ER)  
PCA-M100KA(-ER)

PCA-M50KA(-ER)  
PCA-M125KA(-ER)

PCA-M60KA(-ER)  
PCA-M140KA(-ER)

PCA-M71KA(-ER)

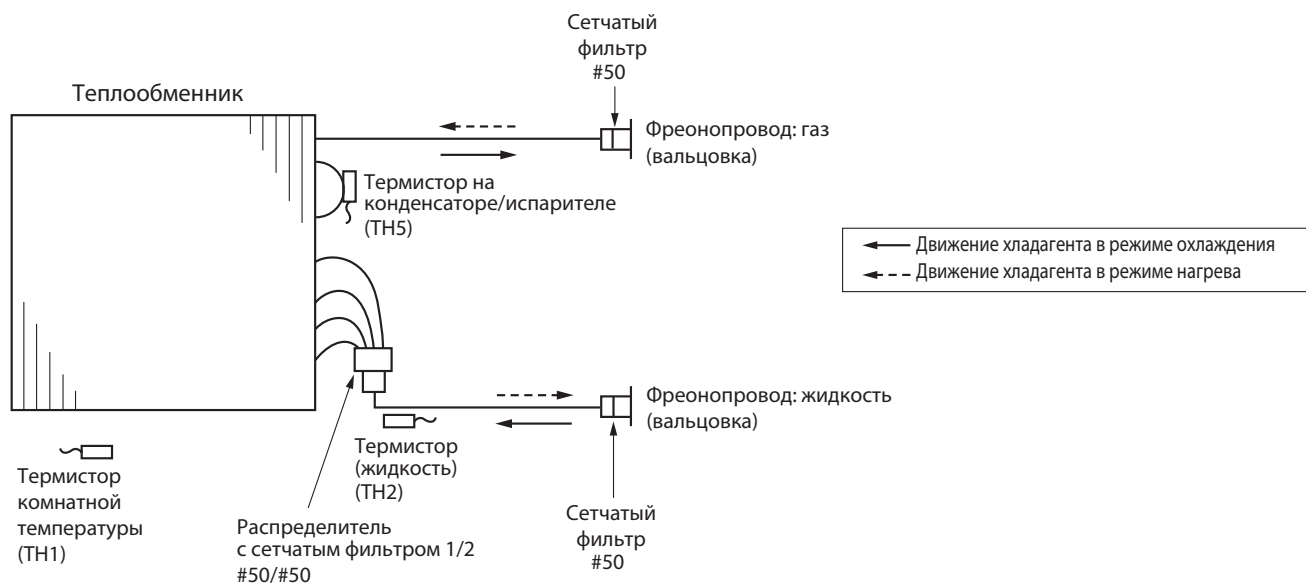

PCA-M35KA(-ER)  
PCA-M100KA(-ER)

PCA-M50KA(-ER)  
PCA-M125KA(-ER)

PCA-M60KA(-ER)  
PCA-M140KA(-ER)

PCA-M71KA(-ER)

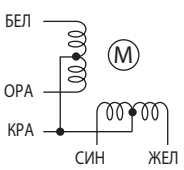
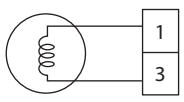
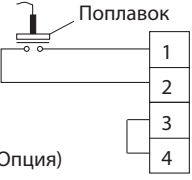
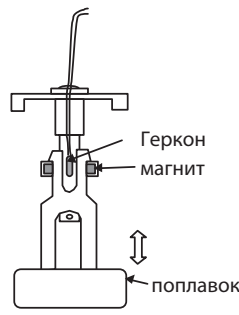
Наименование	Способ проверки и параметры							
Термистор комнатной темп (TH1). Термистор на трубопроводе (TH2). Термистор «конденсация/испарение» (TH5)	Отключите разъем и измерьте сопротивление тестером.  (См. пункт «Температурная зависимость сопротивления термисторов»)							
Электродвигатель воздушной заслонки  	<table border="1"> <thead> <tr> <th>Цвет соединительных проводов</th> <th>Исправен</th> </tr> </thead> <tbody> <tr> <td>КРА-ЖЕЛ</td> <td rowspan="4">300 Ом ± 7° (при 25 °С)</td> </tr> <tr> <td>КРА-СИН</td> </tr> <tr> <td>КРА-ОРА</td> </tr> <tr> <td>КРА-БЕЛ</td> </tr> </tbody> </table>	Цвет соединительных проводов	Исправен	КРА-ЖЕЛ	300 Ом ± 7° (при 25 °С)	КРА-СИН	КРА-ОРА	КРА-БЕЛ
Цвет соединительных проводов	Исправен							
КРА-ЖЕЛ	300 Ом ± 7° (при 25 °С)							
КРА-СИН								
КРА-ОРА								
КРА-БЕЛ								
Дренажный насос (опция)  	Измерьте сопротивление каждого нагревательного элемента с помощью тестера (при температуре 20 °С).  <table border="1"> <thead> <tr> <th>Исправен</th> <th>Неисправен</th> </tr> </thead> <tbody> <tr> <td>290 Ом</td> <td>Замыкание или обрыв</td> </tr> </tbody> </table>	Исправен	Неисправен	290 Ом	Замыкание или обрыв			
Исправен	Неисправен							
290 Ом	Замыкание или обрыв							
Аварийный датчик дренажного насоса (FS)  	Измерьте тестером сопротивление между клеммами.  <table border="1"> <thead> <tr> <th>Положение поплавка</th> <th>Исправен</th> </tr> </thead> <tbody> <tr> <td>Верхнее</td> <td>Замкнут</td> </tr> <tr> <td>Нижнее</td> <td>Разомкнут</td> </tr> </tbody> </table> 	Положение поплавка	Исправен	Верхнее	Замкнут	Нижнее	Разомкнут	
Положение поплавка	Исправен							
Верхнее	Замкнут							
Нижнее	Разомкнут							

### Температурная зависимость сопротивления термисторов

Низкотемпературные термисторы

Термистор комнатной температуры (TH1)  
 Термистор на трубопроводе (TH2)  
 Термистор «конденсация/испарение» (TH5)

Термистор  $R_0=15 \text{ кОм} \pm 3\%$   
 Константа  $B=3480 \pm 2\%$

$$R_t = 15 \exp \left\{ 3480 \left( \frac{1}{273+t} - \frac{1}{273} \right) \right\}$$

0°C	15 кОм
10°C	9,6 кОм
20°C	6,3 кОм
25°C	5,4 кОм
30°C	4,3 кОм
40°C	3,0 кОм

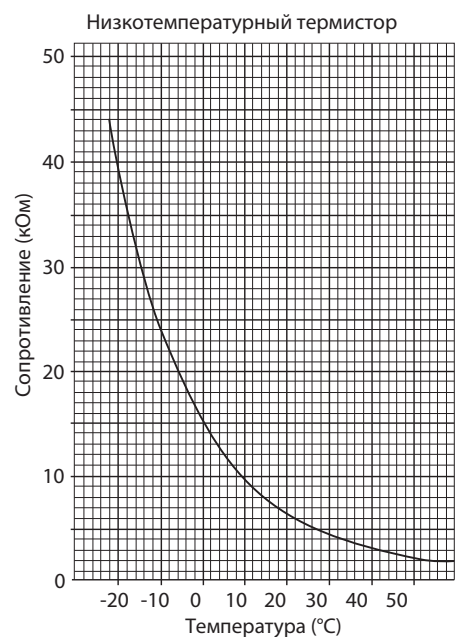

## Проверка электродвигателя вентилятора

CNMF

Примечания:

- 1) На разъеме CNMF электродвигателя присутствует высокое напряжение. Соблюдайте меры предосторожности при ремонте блока.
- 2) Не отключайте разъем электродвигателя (CNMF) при включенном питании внутреннего блока. Это может привести к выходу из строя электродвигателя и платы управления.

Симптом неисправности: двигатель не запускается.

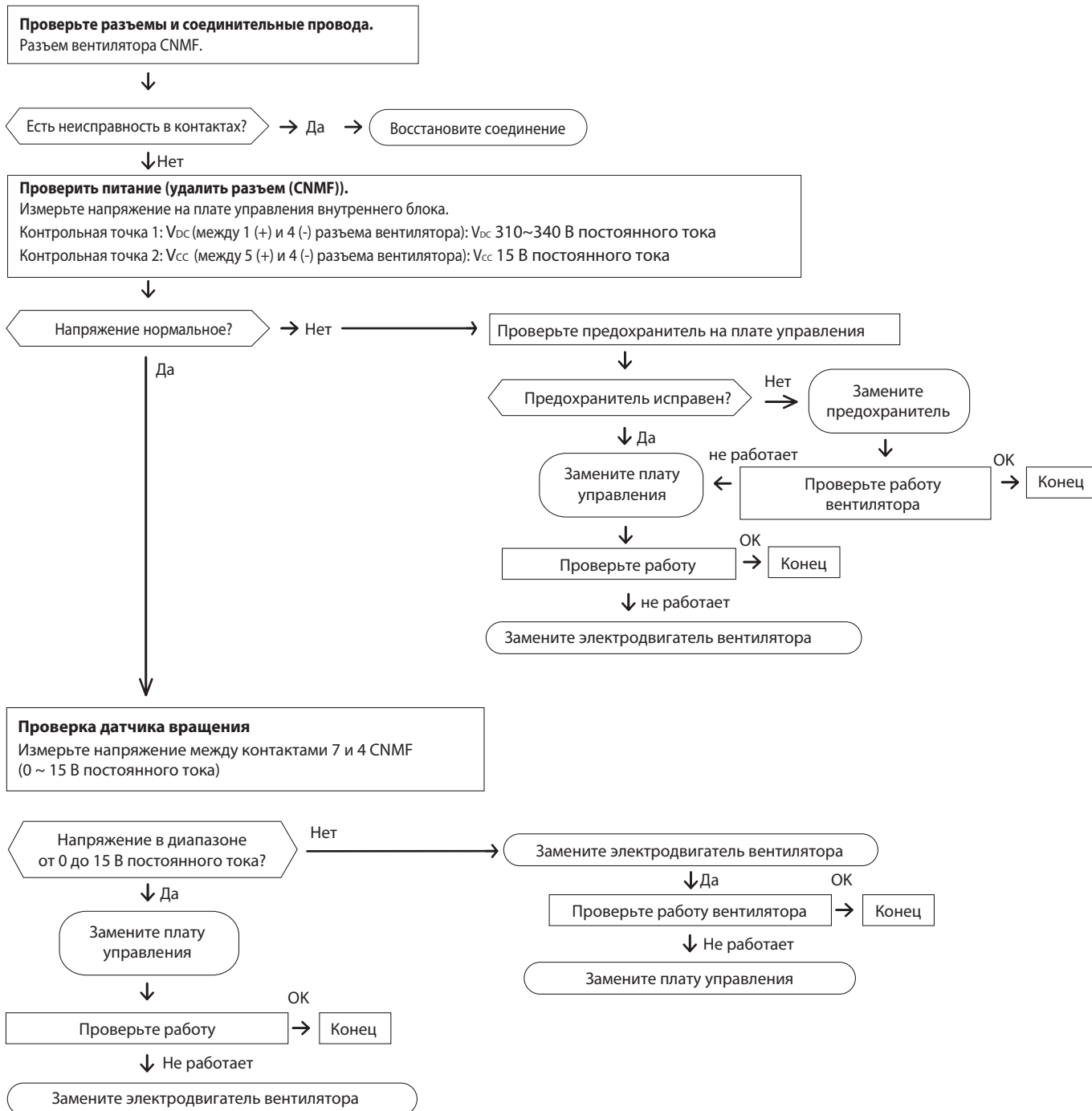

Симптом: Вентилятор не отключается при нажатии кнопки «ОТКЛ.» на пульте дистанционного управления. Вентилятор включается при включении автоматического выключателя.

Причина и способ устранения: Переключатель аварийной работы на плате управления внутреннего блока установлен в положение «ВКЛ.». Проверьте положение dip-переключателя SWE. Установите dip-переключатель SWE в положение «ОТКЛ.».

PCA-M35KA(-ER)  
PCA-M100KA(-ER)

PCA-M50KA(-ER)  
PCA-M125KA(-ER)

PCA-M60KA(-ER)  
PCA-M140KA(-ER)

PCA-M71KA(-ER)

## Плата управления

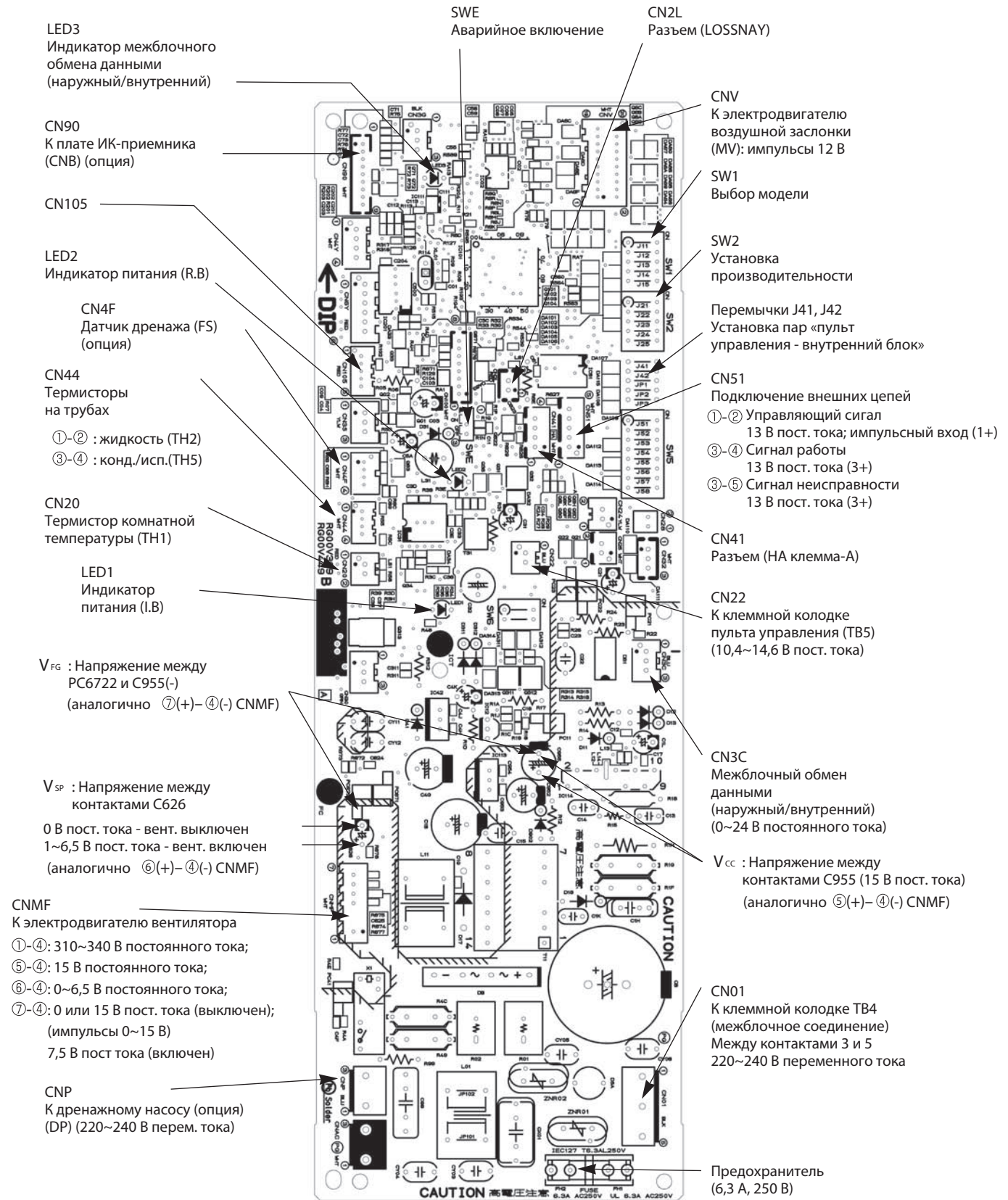

## 12. Переключатели и перемычки

Технические данные Mr. Slim (R410A)

Переключатели и перемычки позволяют модифицировать сервисную плату для использования в конкретной модели.

SW1 и SW2 установлены только на сервисных платах.

Параметры «модель» и «производительность» сохраняются в энергонезависимой памяти микроконтроллера внутреннего блока.

Обозначение: перемычка установлена — ○, удалена — ×  
Черный квадрат (■) указывает положение контакта dip-переключателя.

Наименование	Назначение	Положение переключателей и перемычек	Примечание																																																																																																				
SW1	Установка модели	<table border="1"> <tr> <th>МОДЕЛЬ</th> <th>Положение переключателя</th> </tr> <tr> <td>PCA-M•KA</td> <td> <table border="1"> <tr> <td>1</td><td>2</td><td>3</td><td>4</td><td>5</td> <td>ON</td> </tr> <tr> <td>■</td><td>■</td><td>■</td><td>■</td><td>■</td> <td>OFF</td> </tr> </table> </td> </tr> </table>	МОДЕЛЬ	Положение переключателя	PCA-M•KA	<table border="1"> <tr> <td>1</td><td>2</td><td>3</td><td>4</td><td>5</td> <td>ON</td> </tr> <tr> <td>■</td><td>■</td><td>■</td><td>■</td><td>■</td> <td>OFF</td> </tr> </table>	1	2	3	4	5	ON	■	■	■	■	■	OFF																																																																																					
МОДЕЛЬ	Положение переключателя																																																																																																						
PCA-M•KA	<table border="1"> <tr> <td>1</td><td>2</td><td>3</td><td>4</td><td>5</td> <td>ON</td> </tr> <tr> <td>■</td><td>■</td><td>■</td><td>■</td><td>■</td> <td>OFF</td> </tr> </table>	1	2	3	4	5	ON	■	■	■	■	■	OFF																																																																																										
1	2	3	4	5	ON																																																																																																		
■	■	■	■	■	OFF																																																																																																		
SW2	Установка производительности	<table border="1"> <tr> <th>Модель</th> <th>Положение переключателя</th> </tr> <tr> <td>PCA-M35KA</td> <td> <table border="1"> <tr> <td>1</td><td>2</td><td>3</td><td>4</td><td>5</td> <td>ON</td> </tr> <tr> <td>■</td><td>■</td><td>■</td><td>■</td><td>■</td> <td>OFF</td> </tr> </table> </td> </tr> <tr> <td>PCA-M50KA</td> <td> <table border="1"> <tr> <td>1</td><td>2</td><td>3</td><td>4</td><td>5</td> <td>ON</td> </tr> <tr> <td>■</td><td>■</td><td>■</td><td>■</td><td>■</td> <td>OFF</td> </tr> </table> </td> </tr> <tr> <td>PCA-M60KA</td> <td> <table border="1"> <tr> <td>1</td><td>2</td><td>3</td><td>4</td><td>5</td> <td>ON</td> </tr> <tr> <td>■</td><td>■</td><td>■</td><td>■</td><td>■</td> <td>OFF</td> </tr> </table> </td> </tr> <tr> <td>PCA-M71KA</td> <td> <table border="1"> <tr> <td>1</td><td>2</td><td>3</td><td>4</td><td>5</td> <td>ON</td> </tr> <tr> <td>■</td><td>■</td><td>■</td><td>■</td><td>■</td> <td>OFF</td> </tr> </table> </td> </tr> <tr> <td>PCA-M100KA</td> <td> <table border="1"> <tr> <td>1</td><td>2</td><td>3</td><td>4</td><td>5</td> <td>ON</td> </tr> <tr> <td>■</td><td>■</td><td>■</td><td>■</td><td>■</td> <td>OFF</td> </tr> </table> </td> </tr> <tr> <td>PCA-M125KA</td> <td> <table border="1"> <tr> <td>1</td><td>2</td><td>3</td><td>4</td><td>5</td> <td>ON</td> </tr> <tr> <td>■</td><td>■</td><td>■</td><td>■</td><td>■</td> <td>OFF</td> </tr> </table> </td> </tr> <tr> <td>PCA-M140KA</td> <td> <table border="1"> <tr> <td>1</td><td>2</td><td>3</td><td>4</td><td>5</td> <td>ON</td> </tr> <tr> <td>■</td><td>■</td><td>■</td><td>■</td><td>■</td> <td>OFF</td> </tr> </table> </td> </tr> </table>	Модель	Положение переключателя	PCA-M35KA	<table border="1"> <tr> <td>1</td><td>2</td><td>3</td><td>4</td><td>5</td> <td>ON</td> </tr> <tr> <td>■</td><td>■</td><td>■</td><td>■</td><td>■</td> <td>OFF</td> </tr> </table>	1	2	3	4	5	ON	■	■	■	■	■	OFF	PCA-M50KA	<table border="1"> <tr> <td>1</td><td>2</td><td>3</td><td>4</td><td>5</td> <td>ON</td> </tr> <tr> <td>■</td><td>■</td><td>■</td><td>■</td><td>■</td> <td>OFF</td> </tr> </table>	1	2	3	4	5	ON	■	■	■	■	■	OFF	PCA-M60KA	<table border="1"> <tr> <td>1</td><td>2</td><td>3</td><td>4</td><td>5</td> <td>ON</td> </tr> <tr> <td>■</td><td>■</td><td>■</td><td>■</td><td>■</td> <td>OFF</td> </tr> </table>	1	2	3	4	5	ON	■	■	■	■	■	OFF	PCA-M71KA	<table border="1"> <tr> <td>1</td><td>2</td><td>3</td><td>4</td><td>5</td> <td>ON</td> </tr> <tr> <td>■</td><td>■</td><td>■</td><td>■</td><td>■</td> <td>OFF</td> </tr> </table>	1	2	3	4	5	ON	■	■	■	■	■	OFF	PCA-M100KA	<table border="1"> <tr> <td>1</td><td>2</td><td>3</td><td>4</td><td>5</td> <td>ON</td> </tr> <tr> <td>■</td><td>■</td><td>■</td><td>■</td><td>■</td> <td>OFF</td> </tr> </table>	1	2	3	4	5	ON	■	■	■	■	■	OFF	PCA-M125KA	<table border="1"> <tr> <td>1</td><td>2</td><td>3</td><td>4</td><td>5</td> <td>ON</td> </tr> <tr> <td>■</td><td>■</td><td>■</td><td>■</td><td>■</td> <td>OFF</td> </tr> </table>	1	2	3	4	5	ON	■	■	■	■	■	OFF	PCA-M140KA	<table border="1"> <tr> <td>1</td><td>2</td><td>3</td><td>4</td><td>5</td> <td>ON</td> </tr> <tr> <td>■</td><td>■</td><td>■</td><td>■</td><td>■</td> <td>OFF</td> </tr> </table>	1	2	3	4	5	ON	■	■	■	■	■	OFF	
Модель	Положение переключателя																																																																																																						
PCA-M35KA	<table border="1"> <tr> <td>1</td><td>2</td><td>3</td><td>4</td><td>5</td> <td>ON</td> </tr> <tr> <td>■</td><td>■</td><td>■</td><td>■</td><td>■</td> <td>OFF</td> </tr> </table>	1	2	3	4	5	ON	■	■	■	■	■	OFF																																																																																										
1	2	3	4	5	ON																																																																																																		
■	■	■	■	■	OFF																																																																																																		
PCA-M50KA	<table border="1"> <tr> <td>1</td><td>2</td><td>3</td><td>4</td><td>5</td> <td>ON</td> </tr> <tr> <td>■</td><td>■</td><td>■</td><td>■</td><td>■</td> <td>OFF</td> </tr> </table>	1	2	3	4	5	ON	■	■	■	■	■	OFF																																																																																										
1	2	3	4	5	ON																																																																																																		
■	■	■	■	■	OFF																																																																																																		
PCA-M60KA	<table border="1"> <tr> <td>1</td><td>2</td><td>3</td><td>4</td><td>5</td> <td>ON</td> </tr> <tr> <td>■</td><td>■</td><td>■</td><td>■</td><td>■</td> <td>OFF</td> </tr> </table>	1	2	3	4	5	ON	■	■	■	■	■	OFF																																																																																										
1	2	3	4	5	ON																																																																																																		
■	■	■	■	■	OFF																																																																																																		
PCA-M71KA	<table border="1"> <tr> <td>1</td><td>2</td><td>3</td><td>4</td><td>5</td> <td>ON</td> </tr> <tr> <td>■</td><td>■</td><td>■</td><td>■</td><td>■</td> <td>OFF</td> </tr> </table>	1	2	3	4	5	ON	■	■	■	■	■	OFF																																																																																										
1	2	3	4	5	ON																																																																																																		
■	■	■	■	■	OFF																																																																																																		
PCA-M100KA	<table border="1"> <tr> <td>1</td><td>2</td><td>3</td><td>4</td><td>5</td> <td>ON</td> </tr> <tr> <td>■</td><td>■</td><td>■</td><td>■</td><td>■</td> <td>OFF</td> </tr> </table>	1	2	3	4	5	ON	■	■	■	■	■	OFF																																																																																										
1	2	3	4	5	ON																																																																																																		
■	■	■	■	■	OFF																																																																																																		
PCA-M125KA	<table border="1"> <tr> <td>1</td><td>2</td><td>3</td><td>4</td><td>5</td> <td>ON</td> </tr> <tr> <td>■</td><td>■</td><td>■</td><td>■</td><td>■</td> <td>OFF</td> </tr> </table>	1	2	3	4	5	ON	■	■	■	■	■	OFF																																																																																										
1	2	3	4	5	ON																																																																																																		
■	■	■	■	■	OFF																																																																																																		
PCA-M140KA	<table border="1"> <tr> <td>1</td><td>2</td><td>3</td><td>4</td><td>5</td> <td>ON</td> </tr> <tr> <td>■</td><td>■</td><td>■</td><td>■</td><td>■</td> <td>OFF</td> </tr> </table>	1	2	3	4	5	ON	■	■	■	■	■	OFF																																																																																										
1	2	3	4	5	ON																																																																																																		
■	■	■	■	■	OFF																																																																																																		
J41 J42	Номер пары: «пульт управления - внутренний блок»	<table border="1"> <thead> <tr> <th rowspan="2">Установлен номер на пульте</th> <th colspan="2">Перемычки</th> </tr> <tr> <th>J41</th> <th>J42</th> </tr> </thead> <tbody> <tr> <td>0</td> <td>○</td> <td>○</td> </tr> <tr> <td>1</td> <td>×</td> <td>○</td> </tr> <tr> <td>2</td> <td>○</td> <td>×</td> </tr> <tr> <td>3 ~ 9</td> <td>×</td> <td>×</td> </tr> </tbody> </table>	Установлен номер на пульте	Перемычки		J41	J42	0	○	○	1	×	○	2	○	×	3 ~ 9	×	×	<p>Заводская настройка: пульт управления - «0», плата управления внутреннего блока - J41 и J42 установлены.</p> <p>Функция применяется для индивидуального управления внутренними блоками в одном помещении с ИК-пультов управления. Предусмотрена возможность задания четырех различных пар.</p>																																																																																			
Установлен номер на пульте	Перемычки																																																																																																						
	J41	J42																																																																																																					
0	○	○																																																																																																					
1	×	○																																																																																																					
2	○	×																																																																																																					
3 ~ 9	×	×																																																																																																					
JP3	Тип платы управления внутреннего блока	<table border="1"> <thead> <tr> <th>Плата управления</th> <th>JP3</th> </tr> </thead> <tbody> <tr> <td>Установлена в блок</td> <td>×</td> </tr> <tr> <td>Запчасть</td> <td>○</td> </tr> </tbody> </table>	Плата управления	JP3	Установлена в блок	×	Запчасть	○	<p>○ Перемычка установлена × Перемычка удалена</p>																																																																																														
Плата управления	JP3																																																																																																						
Установлена в блок	×																																																																																																						
Запчасть	○																																																																																																						

## PCA-M71KA

### Распределение температуры

Режим: охлаждение  
 Уставка температуры: 27 °C  
 Угол подачи: 10°  
 Скорость вентилятора: высокая



Режим: нагрев  
 Уставка температуры: 20°C  
 Угол подачи: 60°  
 Скорость вентилятора: высокая



## PCA-M125KA

### Распределение температуры

Режим: охлаждение  
 Уставка температуры: 27 °C  
 Угол подачи: 10°  
 Скорость вентилятора: высокая



Режим: нагрев  
 Уставка температуры: 20 °C  
 Угол подачи: 60°  
 Скорость вентилятора: высокая



Примечание: Данные эпюры показывают типичное распределение воздушных потоков при указанных условиях. В реальном помещении распределение потоков может отличаться из-за температурных условий, высоты потолка, тепловой нагрузки, препятствий и др.



## PCA-M71KA

### Распределение скорости воздушного потока

Режим: охлаждение  
 Уставка температуры: 27 °С  
 Угол подачи: 10°  
 Скорость вентилятора: высокая  
 Высота потолка: 2,7 м



Режим: нагрев  
 Уставка температуры: 20 °С  
 Угол подачи: 60°  
 Скорость вентилятора: высокая  
 Высота потолка: 2,7 м



## PCA-M125KA

### Распределение скорости воздушного потока

Режим: охлаждение  
 Уставка температуры: 27 °С  
 Угол подачи: 10°  
 Скорость вентилятора: высокая  
 Высота потолка: 2,7 м



Режим: нагрев  
 Уставка температуры: 20 °С  
 Угол подачи: 60°  
 Скорость вентилятора: высокая  
 Высота потолка: 2,7 м



Примечание: Данные эпюры показывают типичное распределение воздушных потоков при указанных условиях. В реальном помещении распределение потоков может отличаться из-за температурных условий, высоты потолка, тепловой нагрузки, препятствий и др.

## Скорость воздуха на выходе внутреннего блока и зона покрытия

		PCA-M35KA	PCA-M50KA	PCA-M60KA	PCA-M71KA	PCA-M100KA	PCA-M125KA	PCA-M140KA
Расход воздуха	м <sup>3</sup> /мин	14	15	19	20	28	29	32
Скорость воздуха	м/с	3,1	3,3	3,1	3,2	3,6	3,7	4,1
Зона покрытия	м	8,4	9,0	9,6	10,1	12,5	12,9	14,2

Примечание:

- 1) Зона покрытия - это расстояние, на котором скорость движения воздуха, выходящего горизонтально из внутреннего блока, уменьшается до 0,25 м/с. Скорость вентилятора - высокая.
- 2) Величина зоны покрытия может быть использована только для справки, так как реальная скорость воздуха зависит от размеров и конфигурации помещения, а также от расположения мебели.

## 14. Положение центра тяжести

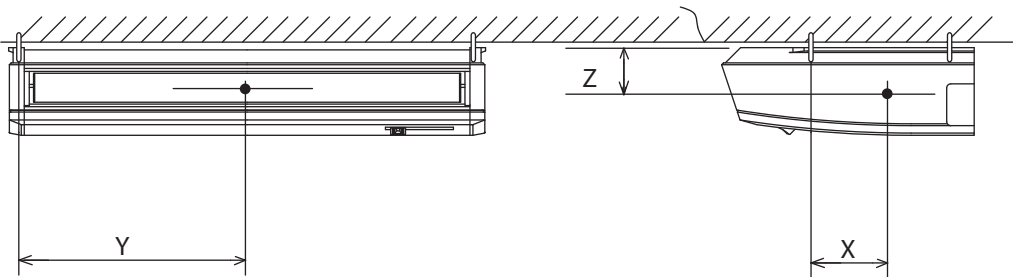

ед. изм.: мм

Модель	X	Y	Z
PCA-M35KA	110	450	115
PCA-M50KA	110	450	115
PCA-M60KA	110	610	115
PCA-M71KA	110	610	115
PCA-M100KA	110	770	115
PCA-M125KA	110	770	115
PCA-M140KA	110	770	115

	Наименование	Описание	Страница
1	PAR-40MAAG	Полнофункциональный проводной пульт управления	70
2	PAC-YT52CRA	Упрощенный проводной пульт управления	71
3	PAR-CT01MAR-SB/PB	Сенсорный проводной пульт управления	72
4	PAR-SL97A-E	ИК-пульт дистанционного управления	73
5	PAR-SL94B-E	Комплект: приемник ИК-сигналов и беспроводной пульт управления	182
6	PAC-SE41TS-E	Выносной датчик комнатной температуры	77
7	PAC-SE55RA-E	Ответная часть к разъему CN32 (включение/выключение)	78
8	PAC-SF40RM-E	Плата входных/выходных сигналов (сухие контакты)	79
9	PAC-SA88HA-E	Ответная часть к разъему CN51 (индикация: «вкл/выкл», «неисправность»)	80
10	MAC-334IF-E	Комбинированный интерфейс для подключения к сигнальной линии M-NET VRF-систем City Multi, а также для подключения внешних цепей управления и контроля (только для PCA-M35/50/60/71KA).	86
11	MAC-397IF-E	Конвертер для подключения внешних цепей управления и контроля (только для PCA-M35/50/60/71KA).	87
12	MAC-567IF-E	WiFi интерфейс для местного и удаленного управления	88
13	PAC-SH88KF-E	Высокоэффективный фильтр (модели PCA-M35/50KA)	183
14	PAC-SH89KF-E	Высокоэффективный фильтр (модели PCA-M60/ 71KA)	183
15	PAC-SH90KF-E	Высокоэффективный фильтр (модели PCA-M100/125/140KA)	183
16	PAC-SJ92DM-E	Дренажный насос (модели PCA-M35/50KA)	184
17	PAC-SJ94DM-E	Дренажный насос (модели PCA-M60KA)	184
18	PAC-SJ93DM-E	Дренажный насос (модели PCA-M71/100/125/140KA)	184

## PAR-SL94B-E Комплект: приемник ИК-сигналов и беспроводной пульт управления

## Внешний вид

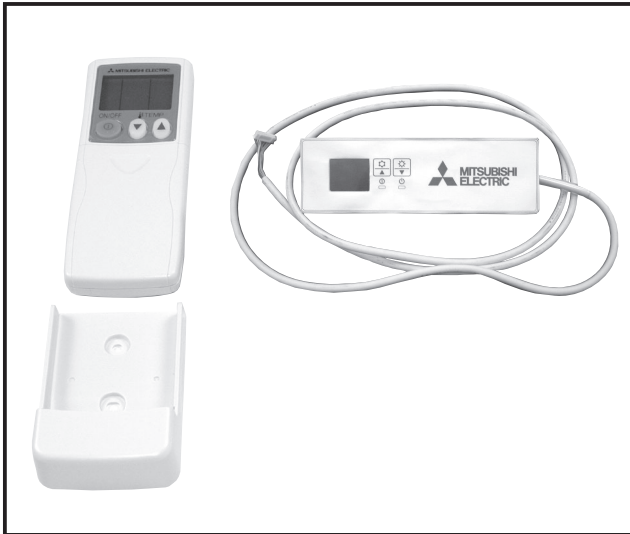

## Описание

Комплект позволяет управлять подвесными блоками с помощью беспроводного ИК-пульта.

## Применяется в моделях

■ PCA-M•KA(-ER)

## Спецификация

Индикация работы	При нормальной работе зеленый светодиод горит, при неисправности этот светодиод мигает.
Принудительное включение	Около фотоприемника расположены кнопки, позволяющие принудительно включить системы в режиме охлаждения или нагрева.
Количество управляемых блоков	Не более 16 систем в одной группе (фотоприемник устанавливается в каждый внутренний блок).
Электрическое соединение	Фотоприемник подключается с помощью 9-жильного кабеля, поставляемого в комплекте, к плате управления внутреннего блока.
Дальность действия пульта управления	7 м при отклонении от перпендикуляра $\pm 45^\circ$ к фотоприемнику.
Условия эксплуатации	Температура 0~40°C, относительная влажность 30~90%.
Внешняя поверхность	Белый цвет (Munsell 4.48Y 7.92/0.66), ABS пластик
Способ установки	Фотоприемник устанавливается в корпус внутреннего блока на место шильдика „Mitsubishi Electric“.

## Размеры

Единицы измерения: мм

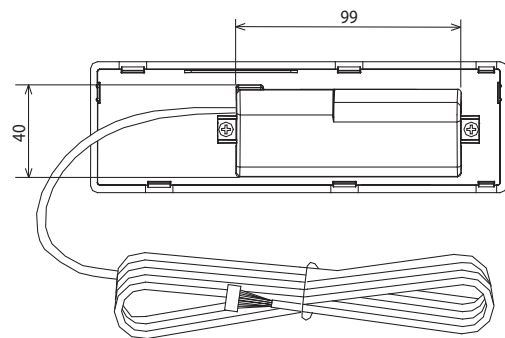
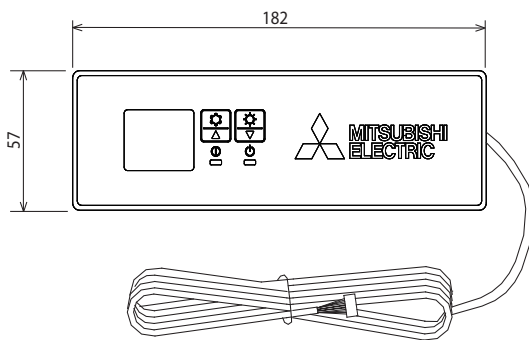

## PAC-SH88/89/90KF-E

## Высокоэффективный фильтр

## Внешний вид

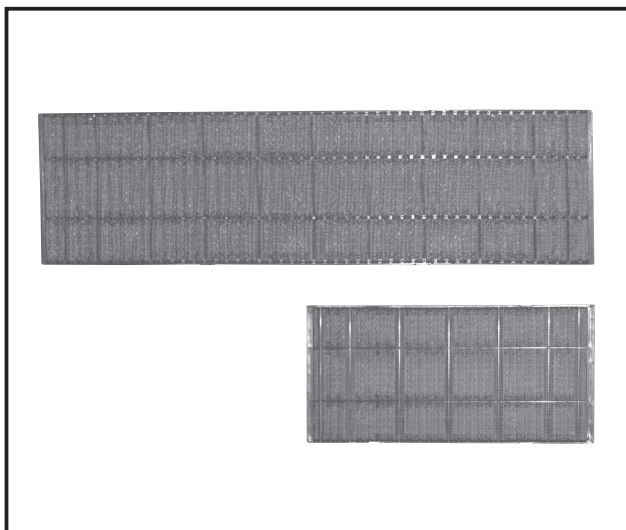

## Описание

Высокоэффективный фильтр удаляет пыль и загрязнения из воздуха. Эффективность очистки 70% (весовой метод измерения).

## Спецификация

Наименование опции		PAC-SH88KF-E	PAC-SH89KF-E	PAC-SH90KF-E
Эффективность сбора пыли		70% (весовой метод измерения)		
Материал фильтра		Полипропиленовое волокно (антибактериальное и антиплесневое покрытие), сотовая структура		
Обслуживание		Около 2500 часов (зависит от условий эксплуатации)		
Комплект	фильтр (большой)	—	1	2
	фильтр (малый)	2	1	—
Применяется в моделях		PCA-M35/50KA	PCA-M60/71KA	PCA-M100/125/140KA

## Размеры

Единицы измерения: мм

	A	B
Малый	432	425
Большой	752	745

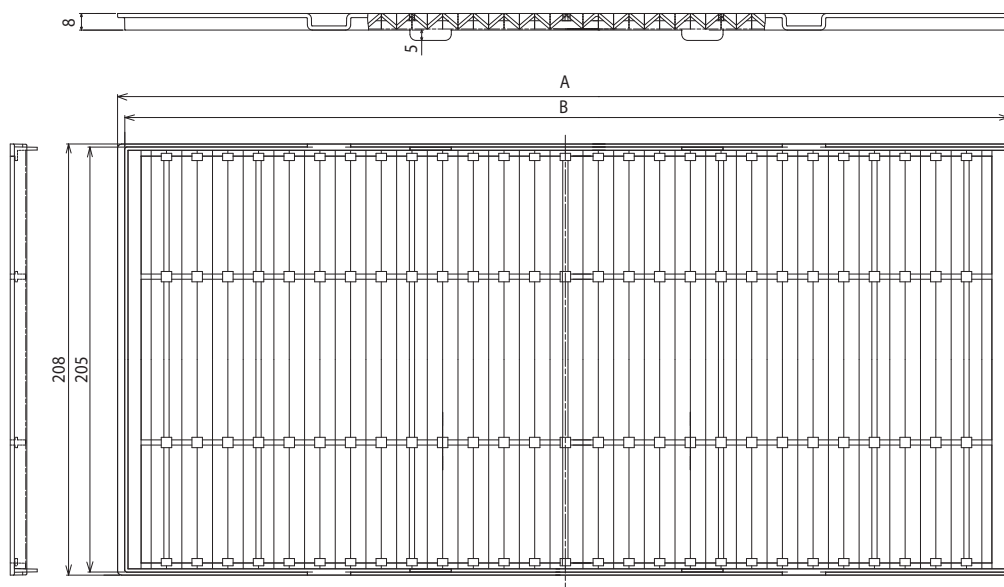

## PAC-SJ92/93/94DM-E

## Дренажный насос

## Внешний вид

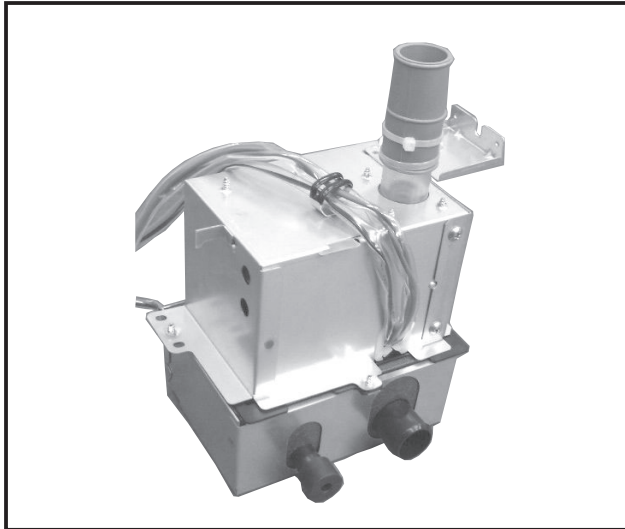

## Описание

Дренажные насосы предназначены для поднятия воды, образующейся при работе внутреннего блока, с целью обеспечения надлежащего уклона дренажной линии.

## Применяется в моделях

Наименование опции	PAC-SJ92DM-E	PAC-SJ93DM-E	PAC-SJ94DM-E
Применяется в моделях	PCA-M35KA PCA-M50KA	PCA-M71KA PCA-M100KA PCA-M125KA PCA-M140KA	PCA-M60KA

## Спецификация

Электропитание	220 В, 1 фаза, 50 Гц
Потребляемая мощность	12 Вт
Рабочий ток	0,114 А
Высота подъема дренажа	Не более 600 мм от верхней поверхности внутреннего блока
Производительность	Не менее 24 л/ч
Двигатель	однофазный асинхронный с экранированными полюсами (изоляция класса E)
Дренажный штуцер	подсоединяется к дренажному шлангу из ПВХ (например, VP-20 с наружн. диам. 26 мм)

## Размеры

Единицы измерения: мм

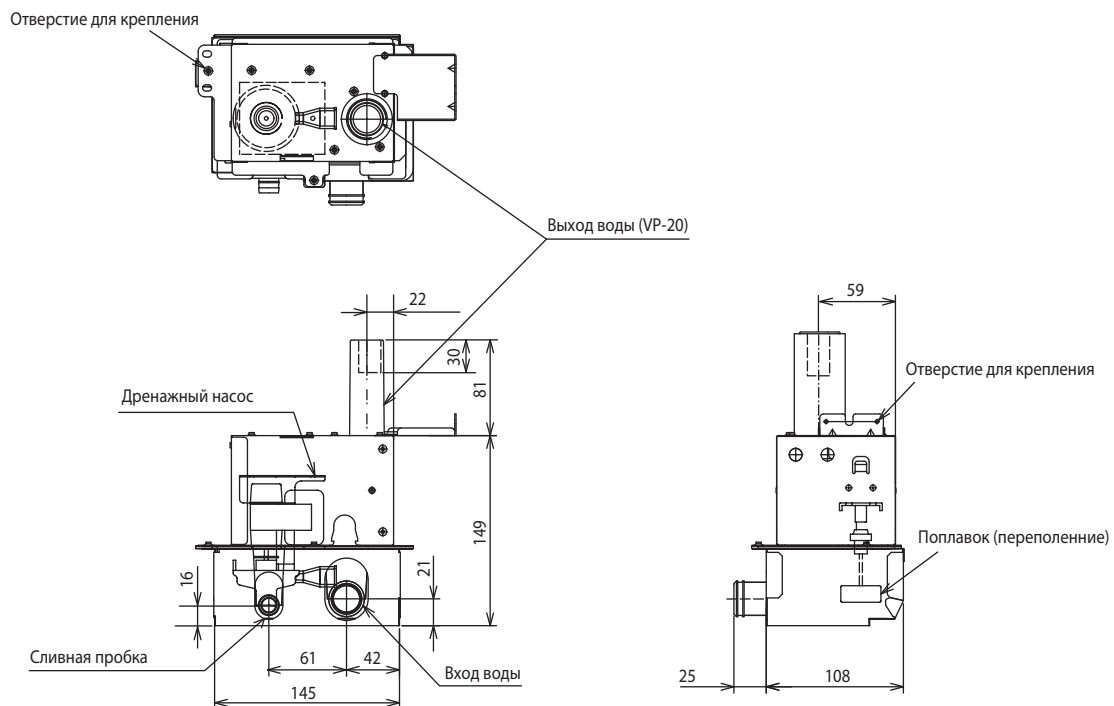





### Содержание раздела

1. Общие сведения	186
2. Спецификация систем	187
3. Характеристики внутренних блоков	188
4. Коррекция производительности	189
5. Шумовые характеристики	190
6. Организация притока свежего воздуха	191
7. Размеры	192
8. Схема электрических соединений	193
9. Схема холодильного контура	194
10. Характеристики основных компонентов	195
11. Контрольные точки	196
12. Переключатели и переемычки	198
13. Эпюры распределения температуры и скорости	199
14. Положение центра тяжести	199
15. Опции	199

Типоразмер	35	50	60	71	100	125	140	200	250	400	500
PCA-RP-HAQ				●							

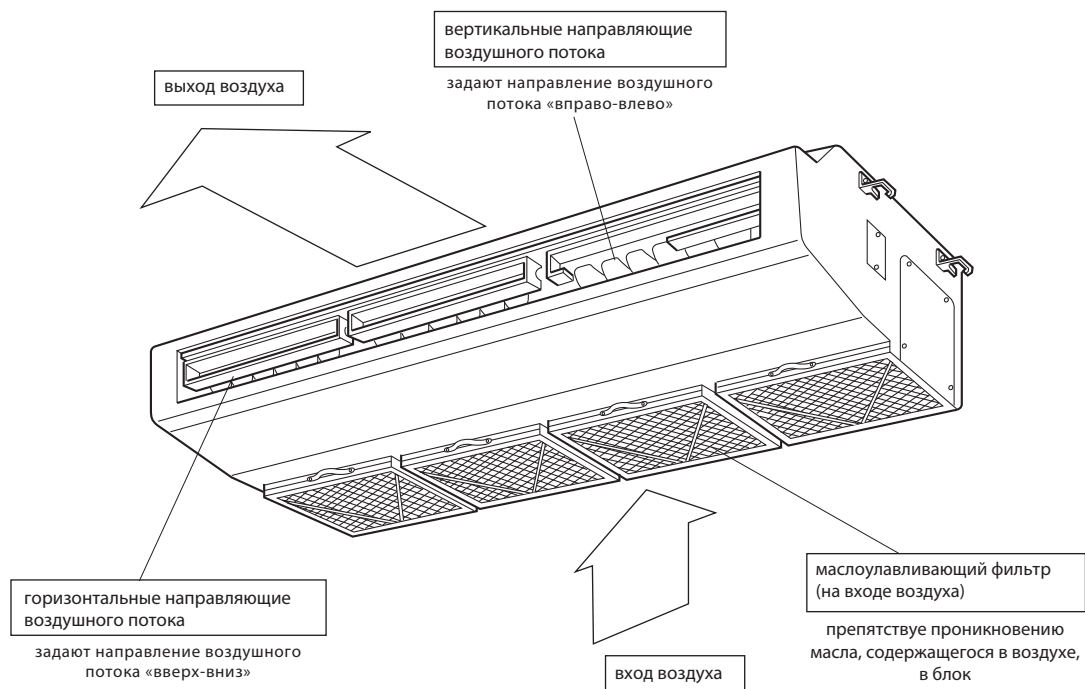

### Комбинации с наружными блоками серии Deluxe Power Inverter PUNZ-ZRP

Модель	внутренний блок			PCA-RP71HAQ(-ER)	
	наружный блок			PUNZ-ZRP71VHA2	
Электропитание, В/ф/Гц				от наружного блока	
				220/1/50	
Хладагент				R410A	
Охлаждение	Производительность	номинал	кВт	7,1	
		максимум	кВт	8,1	
		минимум	кВт	3,3	
	Коэффициент производит. по явной теплоте SHF		номинал		0,74
	Потребляемая мощность		номинал	кВт	2,17
	Коэффициент энергоэффективности EER				3,27
	Годовое энергопотребление			кВт*ч/г	447
	Класс энергоэффективности SEER				5,6
	Класс энергоэффективности				A+
Нагрев	Производительность	номинал	кВт	7,6	
		максимум	кВт	10,2	
		минимум	кВт	3,5	
	Потребляемая мощность		номинал	кВт	2,35
	Коэффициент энергоэффективности COP				3,23
	Годовое энергопотребление			кВт*ч/г	1751
	Коэффициент энергоэффективности SCOP				3,8
Класс энергоэффективности				A	
Рабочий ток (макс.)				A	
				19,4	
Внутренний блок	Потребляемая мощность		номинал	кВт	0,09
	Рабочий ток (макс.)			A	0,43
	Размеры	высота	мм		280
		ширина	мм		1136
		глубина	мм		650
	Масса			кг	41
	Расход воздуха	низкая	м <sup>3</sup> /мин.		17,0
		средняя2	м <sup>3</sup> /мин.		-
		средняя	м <sup>3</sup> /мин.		-
		высокая	м <sup>3</sup> /мин.		19,0
	Внешнее статическое давление			Па	-
	Уровень звукового давления	низкая	дБА		34
		средняя2	дБА		-
		средняя	дБА		-
высокая		дБА		38	
Уровень звукового давления (охлаждение)			дБ	56	
Наружный блок	Размеры	высота	мм	943	
		ширина	мм	950	
		глубина	мм	330 (+30)	
	Масса			кг	70
	Расход воздуха	охлаждение	номинал	м <sup>3</sup> /мин.	55,0
		нагрев	номинал	м <sup>3</sup> /мин.	55,0
	Уровень звукового давления	охлаждение	номинал	дБА	47
		нагрев	малошумн.	дБА	44
			номинал	дБА	48
	Уровень звукового давления (охлаждение)			дБ	67
Рабочий ток (макс.)			A	19,0	
Номинал автоматического выключателя			A	25	
Фреоно-провод	Диаметр жидкостной линии		мм	9,52	
	Диаметр газовой линии		мм	15,88	
	Макс. длина магистрали		м	50	
	Макс. перепад высот		м	30	
Диапазон температур наружного воздуха	Режим охлаждения	максимум	°C	46	
		минимум	°C	-5 (-15* - при установленной панели защиты от ветра)	
	Режим нагрева	максимум	°C	21	
		минимум	°C	-20	

### 3. Характеристики внутренних блоков

Технические данные Mr. Slim (R410A)

Модель			PCA-RP71HAQ PCA-RP71HAQ-ER	
Режим			охлаждение	нагрев
Электропитание			220 В, 1 фаза 50 Гц	
Потребляемая мощность	кВт		0,09	0,09
Рабочий ток	А		0,43	0,43
Пусковой ток	А		0,86	0,86
Цвет внешних панелей решетки			нержавеющая сталь	
Теплообменник			оребранный	
Вентилятор	Тип (привод) × количество		радиальный (непосредственный привод) × 2	
	Потребляемая мощность	кВт	0,04	
	Расход воздуха (низ-выс)	м <sup>3</sup> /мин.	17-19	
	Внешнее статическое давление	Па	0 (подача воздуха непосредственно в помещение)	
Электрический нагреватель		кВт	-	
Устройства управления и контроля			пульт дистанционного управления, встроенный термостат	
Уровень звукового давления (низ-выс)		дБА	34-38	
Дренажный шланг			мм	26 (внутренний диам.)
Размеры	ширина	мм	1136	
	глубина	мм	650	
	высота	мм	280	
Масса		кг	41	

## КОРРЕКЦИЯ ХОЛОДОПРОИЗВОДИТЕЛЬНОСТИ

### PCA-RP71HAQ / PUHZ-ZRP71VHA2

Темп. в-ха на входе D.B., °C	Темп. в-ха на входе W.B., °C	Темп. наружного воздуха D.B., °C											
		20				25				30			
		CA	SHC (W)	SHF	P.C.	CA	SHC (W)	SHF	P.C.	CA	SHC (W)	SHF	P.C.
20	16	7,029	4,499	0.64	1.74	6,816	4,362	0.64	1.83	6,603	4,226	0.64	1.94
20	18	7,526	3,914	0.52	1.77	7,313	3,803	0.52	1.87	7,065	3,674	0.52	2.00
20	20	8,094	3,238	0.40	1.82	7,917	3,167	0.40	1.91	7,704	3,081	0.40	2.04
22	16	7,029	5,061	0.72	1.74	6,816	4,908	0.72	1.83	6,603	4,754	0.72	1.94
22	18	7,526	4,516	0.60	1.77	7,313	4,388	0.60	1.87	7,065	4,239	0.60	2.00
22	20	8,094	3,885	0.48	1.82	7,917	3,800	0.48	1.91	7,704	3,698	0.48	2.04
24	16	7,029	5,623	0.80	1.74	6,816	5,453	0.80	1.83	6,603	5,282	0.80	1.94
24	18	7,526	5,118	0.68	1.77	7,313	4,973	0.68	1.87	7,065	4,804	0.68	2.00
24	20	8,094	4,533	0.56	1.82	7,917	4,433	0.56	1.91	7,704	4,314	0.56	2.04
24	22	8,627	3,796	0.44	1.87	8,449	3,718	0.44	1.97	8,236	3,624	0.44	2.10
26	16	7,029	6,186	0.88	1.74	6,816	5,998	0.88	1.83	6,603	5,811	0.88	1.94
26	18	7,526	5,720	0.76	1.77	7,313	5,558	0.76	1.87	7,065	5,369	0.76	2.00
26	20	8,094	5,180	0.64	1.82	7,917	5,067	0.64	1.91	7,704	4,930	0.64	2.04
26	22	8,627	4,486	0.52	1.87	8,449	4,393	0.52	1.97	8,236	4,283	0.52	2.10
27	16	7,029	6,467	0.92	1.74	6,816	6,271	0.92	1.83	6,603	6,075	0.92	1.94
27	18	7,526	6,021	0.80	1.77	7,313	5,850	0.80	1.87	7,065	5,652	0.80	2.00
27	20	8,094	5,504	0.68	1.82	7,917	5,383	0.68	1.91	7,704	5,238	0.68	2.04
27	22	8,627	4,831	0.56	1.87	8,449	4,731	0.56	1.97	8,236	4,612	0.56	2.10
28	16	7,029	6,748	0.96	1.74	6,816	6,543	0.96	1.83	6,603	6,339	0.96	1.94
28	18	7,526	6,322	0.84	1.77	7,313	6,143	0.84	1.87	7,065	5,934	0.84	2.00
28	20	8,094	5,828	0.72	1.82	7,917	5,700	0.72	1.91	7,704	5,547	0.72	2.04
28	22	8,627	5,176	0.60	1.87	8,449	5,069	0.60	1.97	8,236	4,942	0.60	2.10
30	16	7,029	7,029	1.00	1.74	6,816	6,816	1.00	1.83	6,603	6,603	1.00	1.94
30	18	7,526	6,924	0.92	1.77	7,313	6,728	0.92	1.87	7,065	6,499	0.92	2.00
30	20	8,094	6,475	0.80	1.82	7,917	6,333	0.80	1.91	7,704	6,163	0.80	2.04
30	22	8,627	5,866	0.68	1.87	8,449	5,745	0.68	1.97	8,236	5,600	0.68	2.10
32	16	7,029	7,029	1.00	1.74	6,816	6,816	1.00	1.83	6,603	6,603	1.00	1.94
32	18	7,526	7,526	1.00	1.77	7,313	7,313	1.00	1.87	7,065	7,065	1.00	2.00
32	20	8,094	7,123	0.88	1.82	7,917	6,967	0.88	1.91	7,704	6,779	0.88	2.04
32	22	8,627	6,556	0.76	1.87	8,449	6,421	0.76	1.97	8,236	6,259	0.76	2.10
34	16	7,029	7,029	1.00	1.74	6,816	6,816	1.00	1.83	6,603	6,603	1.00	1.94
34	18	7,526	7,526	1.00	1.77	7,313	7,313	1.00	1.87	7,065	7,065	1.00	2.00
34	20	8,094	7,770	0.96	1.82	7,917	7,600	0.96	1.91	7,704	7,395	0.96	2.04
34	22	8,627	7,246	0.84	1.87	8,449	7,097	0.84	1.97	8,236	6,918	0.84	2.10

Темп. в-ха на входе D.B., °C	Темп. в-ха на входе W.B., °C	Темп. наружного воздуха D.B., °C											
		35				40				45			
		CA	SHC (W)	SHF	P.C.	CA	SHC (W)	SHF	P.C.	CA	SHC (W)	SHF	P.C.
20	16	6,319	4,044	0.64	2.08	6,035	3,862	0.64	2.24	5,751	3,681	0.64	2.42
20	18	6,816	3,544	0.52	2.14	6,603	3,434	0.52	2.30	6,177	3,212	0.52	2.47
20	20	7,384	2,954	0.40	2.19	7,100	2,840	0.40	2.34	6,674	2,670	0.40	2.52
22	16	6,319	4,550	0.72	2.08	6,035	4,345	0.72	2.24	5,751	4,141	0.72	2.42
22	18	6,816	4,090	0.60	2.14	6,603	3,962	0.60	2.30	6,177	3,706	0.60	2.47
22	20	7,384	3,544	0.48	2.19	7,100	3,408	0.48	2.34	6,674	3,204	0.48	2.52
24	16	6,319	5,055	0.80	2.08	6,035	4,828	0.80	2.24	5,751	4,601	0.80	2.42
24	18	6,816	4,635	0.68	2.14	6,603	4,490	0.68	2.30	6,177	4,200	0.68	2.47
24	20	7,384	4,135	0.56	2.19	7,100	3,976	0.56	2.34	6,674	3,737	0.56	2.52
24	22	7,952	3,499	0.44	2.24	7,668	3,374	0.44	2.41	7,242	3,186	0.44	2.56
26	16	6,319	5,561	0.88	2.08	6,035	5,311	0.88	2.24	5,751	5,061	0.88	2.42
26	18	6,816	5,180	0.76	2.14	6,603	5,018	0.76	2.30	6,177	4,695	0.76	2.47
26	20	7,384	4,726	0.64	2.19	7,100	4,544	0.64	2.34	6,674	4,271	0.64	2.52
26	22	7,952	4,135	0.52	2.24	7,668	3,987	0.52	2.41	7,242	3,766	0.52	2.56
27	16	6,319	5,813	0.92	2.08	6,035	5,552	0.92	2.24	5,751	5,291	0.92	2.42
27	18	6,816	5,453	0.80	2.14	6,603	5,282	0.80	2.30	6,177	4,942	0.80	2.47
27	20	7,384	5,021	0.68	2.19	7,100	4,828	0.68	2.34	6,674	4,538	0.68	2.52
27	22	7,952	4,453	0.56	2.24	7,668	4,294	0.56	2.41	7,242	4,056	0.56	2.56
28	16	6,319	6,066	0.96	2.08	6,035	5,794	0.96	2.24	5,751	5,521	0.96	2.42
28	18	6,816	5,725	0.84	2.14	6,603	5,547	0.84	2.30	6,177	5,189	0.84	2.47
28	20	7,384	5,316	0.72	2.19	7,100	5,112	0.72	2.34	6,674	4,805	0.72	2.52
28	22	7,952	4,771	0.60	2.24	7,668	4,601	0.60	2.41	7,242	4,345	0.60	2.56
30	16	6,319	6,319	1.00	2.08	6,035	6,035	1.00	2.24	5,751	5,751	1.00	2.42
30	18	6,816	6,271	0.92	2.14	6,603	6,075	0.92	2.30	6,177	5,683	0.92	2.47
30	20	7,384	5,907	0.80	2.19	7,100	5,680	0.80	2.34	6,674	5,339	0.80	2.52
30	22	7,952	5,407	0.68	2.24	7,668	5,214	0.68	2.41	7,242	4,925	0.68	2.56
32	16	6,319	6,319	1.00	2.08	6,035	6,035	1.00	2.24	5,751	5,751	1.00	2.42
32	18	6,816	6,816	1.00	2.14	6,603	6,603	1.00	2.30	6,177	6,177	1.00	2.47
32	20	7,384	6,498	0.88	2.19	7,100	6,248	0.88	2.34	6,674	5,873	0.88	2.52
32	22	7,952	6,044	0.76	2.24	7,668	5,828	0.76	2.41	7,242	5,504	0.76	2.56
34	16	6,319	6,319	1.00	2.08	6,035	6,035	1.00	2.24	5,751	5,751	1.00	2.42
34	18	6,816	6,816	1.00	2.14	6,603	6,603	1.00	2.30	6,177	6,177	1.00	2.47
34	20	7,384	7,089	0.96	2.19	7,100	6,816	0.96	2.34	6,674	6,407	0.96	2.52
34	22	7,952	6,680	0.84	2.24	7,668	6,441	0.84	2.41	7,242	6,083	0.84	2.56

Примечания: CA : полная производительность, Вт SHC(W) : явная производительность, Вт D.B. : температура по сухому термометру, °C  
 SHF: доля явного тепла P.C. : суммарная потр. мощность, кВт W.B. : температура по влажному термометру, °C

## КОРРЕКЦИЯ ТЕПЛОПРОИЗВОДИТЕЛЬНОСТИ

### PCA-RP-NAQ / PUHZ-ZRP-VNA2

	Темп. в-ха на входе D.B., °C	Темп. наружного воздуха W.B., °C											
		-10		-5		0		5		10		15	
		CA	P.C.	CA	P.C.	CA	P.C.	CA	P.C.	CA	P.C.	CA	P.C.
PCA-RP71NAQ	15	4,826	1,39	5,244	1,53	5,852	1,76	7,676	2,12	8,664	2,35	9,652	2,54
	20	4,636	1,50	5,016	1,65	5,548	1,90	7,410	2,28	8,360	2,54	9,310	2,73
	25	4,484	1,60	4,864	1,79	5,320	2,07	6,992	2,42	8,056	2,71	8,968	2,93

Примечания: CA: полная производительность, Вт  
D.B.: температура по сухому термометру, °C

P.C.: суммарная потр. мощность, кВт  
W.B.: температура по влажному термометру, °C

## 5. Шумовые характеристики

### PCA-RP71NAQ PCA-RP71NAQ-ER

Скорость вентилятора	Уровень звуковой мощности, дБ	Кривая
Высокая	38	○—○
Низкая	34	●—●

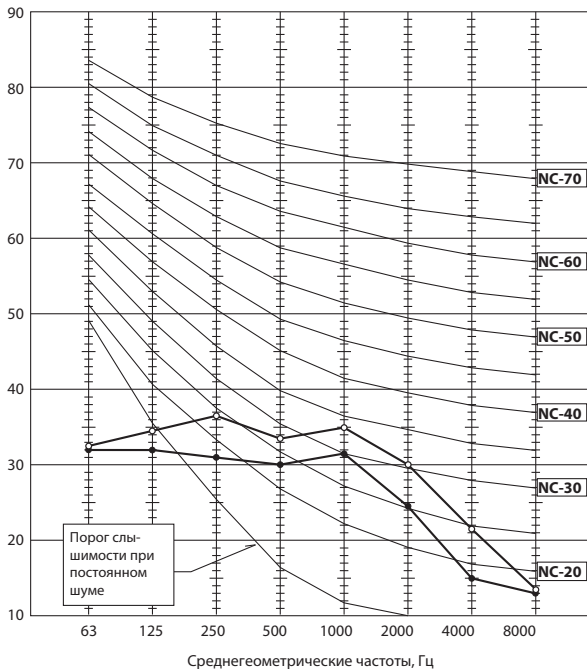

### Условия измерения

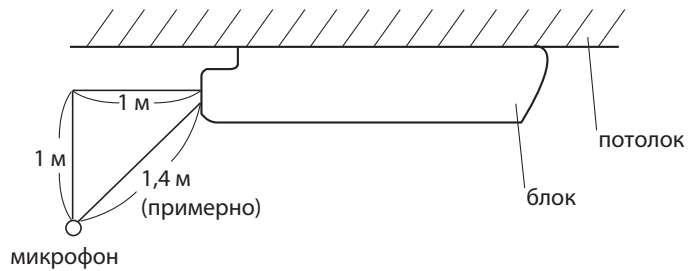

### РАСХОД ПРИТОЧНОГО ВОЗДУХА И СТАТИЧЕСКОЕ ДАВЛЕНИЕ

#### РСА-RP71HAQ

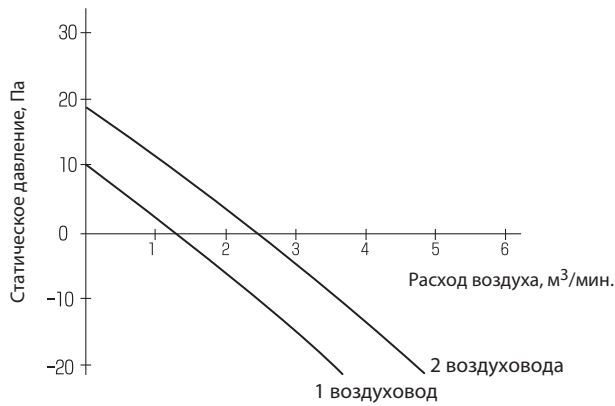

#### Как пользоваться графиком

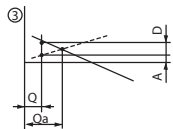
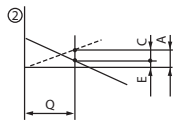
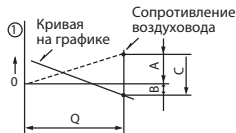

- Q... Расчетный (требуемый) расход приточного воздуха, м<sup>3</sup>/мин.
- A... Аэродинамическое сопротивление приточного воздуховода при расходе воздуха Q, Па
- B... Нескомпенсированное аэродинамическое сопротивление внутреннего блока при расходе воздуха Q, Па
- C... Требуемый напор дополнительного вентилятора при расходе Q, Па
- D... Избыточное давление вентилятора внутреннего блока при расходе Q. Расход увеличивается до Q<sub>a</sub>, Па
- E... Напор вентилятора внутреннего блока при расходе Q, Па
- Q<sub>a</sub>... Фактический расход приточного воздуха в случае, если напор вентилятора внутреннего блока превышает аэродинамическое сопротивление воздуховода, м<sup>3</sup>/мин.



единицы измерения: мм

- 1 Фреоновод (газ) - 5/8
  - 2 Фреоновод (жидкость) - 3/8
  - 3 Соединительный размер дренажной трубы 26мм (гибкая вставка в комплекте)
  - 4 Отв. с заглушкой для подключения фреоноводов сзади
  - 5 Отв. с заглушкой для подключения фреоноводов сверху
  - 6 Отв. с заглушкой для электрических кабелей (2 отв. Ø27мм)
  - 7 Клеммная колодка - межблочное соединение
  - 8 Клеммная колодка - к пульту управления
  - 9 Отв. с заглушкой для подключения приточных воздуховодов (2 отв. Ø200мм)
- Фланец (Ø200мм) для подключения воздуховода (опция PAC-SF28OF-E - 1 шт.)

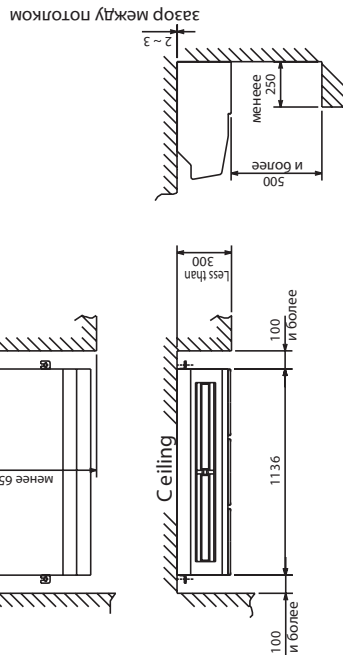
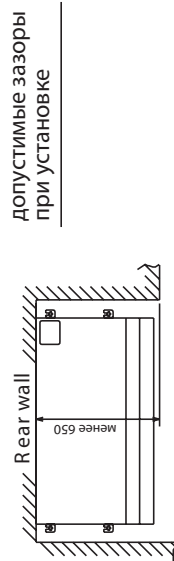
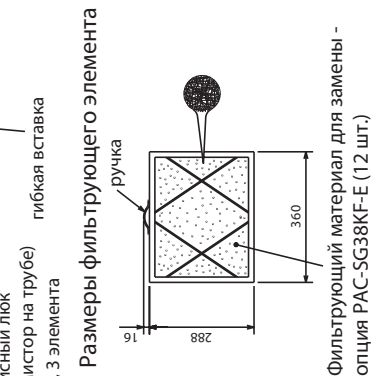
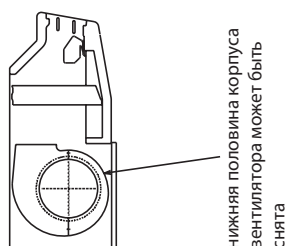
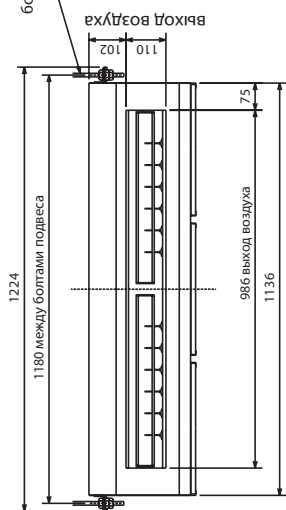
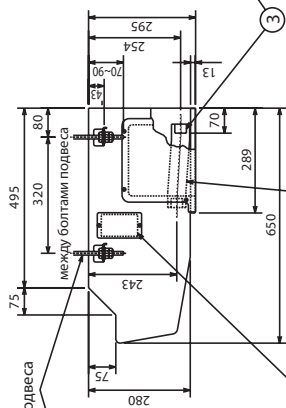
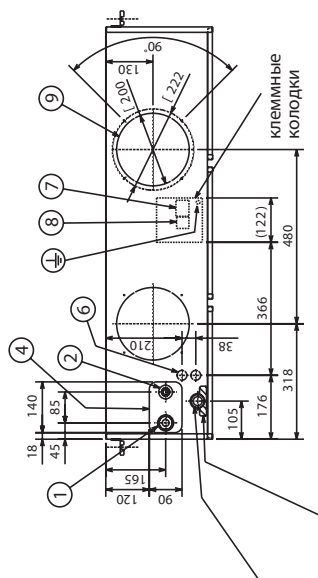
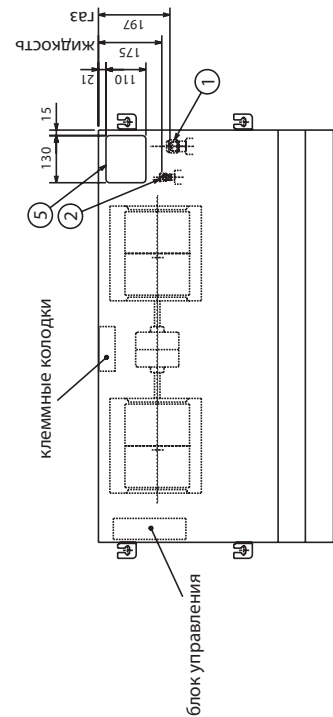

Примечание:  
1. Болты подвеса - M10.

## PCA-RP71HAQ PCA-RP71HAQ-ER

### УСЛОВНЫЕ ОБОЗНАЧЕНИЯ

ОБОЗНАЧЕНИЕ	НАИМЕНОВАНИЕ	ОБОЗНАЧЕНИЕ	НАИМЕНОВАНИЕ
P. B	ПЛАТА ПИТАНИЯ	MF1, MF2	ЭЛЕКТРОДВИГАТЕЛЬ ВЕНТИЛЯТОРА
I. B	ПЛАТА УПРАВЛЕНИЯ	C1, C2	КОНДЕНСАТОР (ЭЛЕКТРОДВИГАТЕЛЬ ВЕНТИЛЯТОРА)
FUSE	ПРЕДОХРАНИТЕЛЬ (6,3 А, 250 В)	H2	НАГРЕВАТЕЛЬ ПРЕДОТВРАЩЕНИЯ КОНДЕНСАТА
CN2L	РАЗЪЕМ (ЛОССНЕЙ)	TB2	БЛОК ЗАЖИМОВ (ПИТАНИЕ ВНУТРЕННЕГО БЛОКА (ОПЦИЯ))
CN32	РАЗЪЕМ (ВНЕШНЕЕ УПРАВЛЕНИЕ)	TB4	БЛОК ЗАЖИМОВ (МЕЖБЛОЧНОЕ СОЕДИНЕНИЕ)
CN41	РАЗЪЕМ (НА ЗАЖИМ - А)	TB5, TB6	БЛОК ЗАЖИМОВ (СИГНАЛЬНАЯ ЛИНИЯ ПУЛЬТА УПРАВЛЕНИЯ)
CN51	РАЗЪЕМ (ЦЕНТРАЛИЗОВАННОЕ УПРАВЛЕНИЕ)	TH1	ТЕРМИСТОР ТЕМПЕРАТУРЫ В ПОМЕЩЕНИИ (0 °C/15 кОм, 25 °C/5,4 кОм)
LED1	ИНДИКАТОР ПИТАНИЯ (I.B.)	TH2	ТЕРМИСТОР НА ФРЕОНОПРОВОДЕ (ЖИДКОСТЬ) (0 °C/15 кОм, 25 °C/5,4 кОм)
LED2	ИНДИКАТОР ПИТАНИЯ (R.B.)	TH5	ТЕРМИСТОР (КОНДЕНСАТОР/ИСПАРИТЕЛЬ) (0 °C/15 кОм, 25 °C/5,4 кОм)
LED3	ИНДИКАТОР ОБМЕНА ДАННЫМИ (НАРУЖ. БЛОК)	R. B	ПЛАТА ПРОВОДНОГО ПУЛЬТА УПРАВЛЕНИЯ
X1	РЕЛЕ (НАГРЕВАТЕЛЬ ПРЕДОТВРАЩЕНИЯ КОНДЕНСАТА)		
X4	РЕЛЕ (ЭЛЕКТРОДВИГАТЕЛЬ ВЕНТИЛЯТОРА)		
X5	РЕЛЕ (ЭЛЕКТРОДВИГАТЕЛЬ ВЕНТИЛЯТОРА)		
X6	РЕЛЕ (ЭЛЕКТРОДВИГАТЕЛЬ ВЕНТИЛЯТОРА)		
SW1	DIP-ПЕРЕКЛЮЧ. (ВЫБОР МОДЕЛИ) (см. Таб. 1)		
SW2	DIP-ПЕРЕКЛЮЧ. (КОД ПРОИЗВОДИТЕЛЬНОСТИ) (см. Таб. 2)		
SWE	ПЕРЕКЛЮЧАТЕЛЬ (ПРИНУДИТЕЛЬНОЕ ВКЛЮЧЕНИЕ)		

Код ошибки	Описание
P1	Неисправность термистора температуры в помещении (TH1)
P2	Неисправность термистора на фреонопроводе (жидкость) (TH2)
P6	Срабатывание защиты от замерзания/перегрева
P8	Ненормальная температура фреонопровода
P9	Неисправность термистора конденсатора/испарителя (TH5)
E0 - E5	Ошибка передачи данных между пультом управления и внутренним блоком
E6 - EF	Ошибка передачи данных между внутренним блоком и наружным блоком
Fb	Неисправность платы управления внутреннего блока
U*, F*	Неисправность наружного блока. См. схему наружного блока.
----	В архиве ошибок нет записей
FFFF	Неправильно указан блок



Таблица 1

SW1					
ПЕРЕКЛЮЧАТЕЛЬ					
1	2	3	4	5	ON OFF
■					

Таблица 2

МОДЕЛЬ	SW2					
	ПЕРЕКЛЮЧАТЕЛЬ					
PCA-RP71HAQ	1	2	3	4	5	ON OFF
	■					

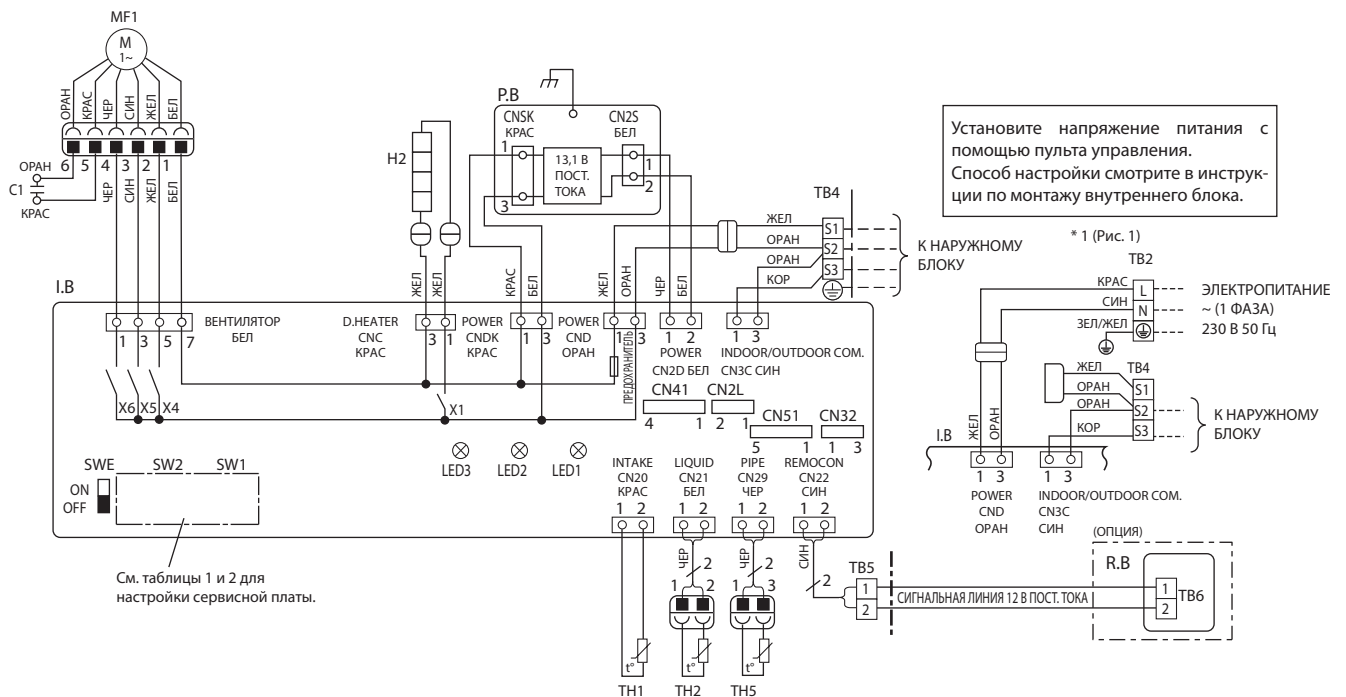
Черный квадрат (■) указывает позицию переключателя.

### Примечания:

- Подключение электропитания наружного блока показано в соответствующем разделе.
- Межблочное соединение (наружный-внутренний) следует производить при строгом соблюдении полярности, соблюдайте соответствие зажимов S1, S2, S3.
- Используемые обозначения:  $\square \circ \square$  – разъем,  $\square \square$  – блок зажимов.

\*1: При раздельном подключении электропитания к наружному и внутренним блокам (см. рисунок 1).

\*2: При подключении электропитания обратите внимание на наклейки около электрической схемы.

PCA-RP71HAQ(-ER)

единицы измерения: мм

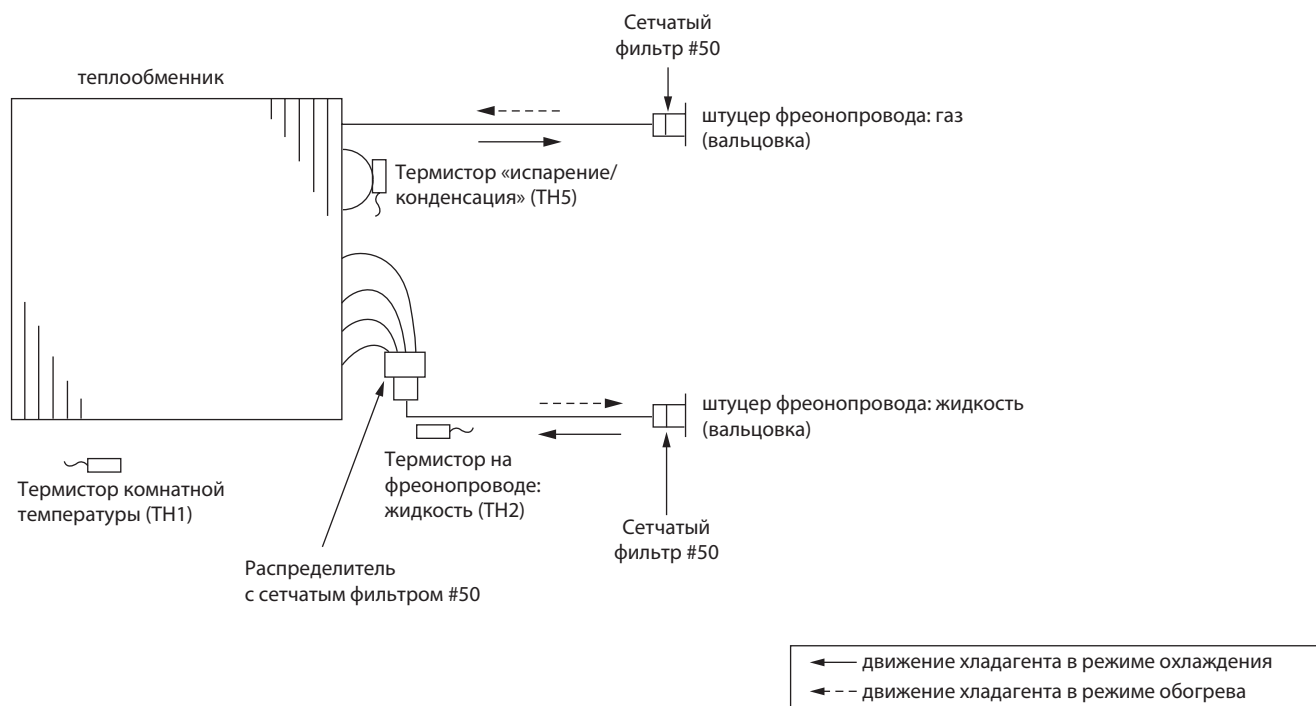

## PCA-RP71HAQ(-ER)

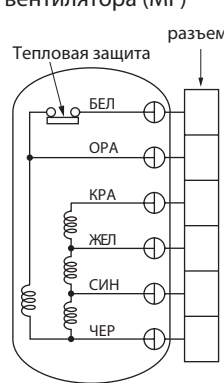
Наименование	Способ проверки и параметры													
Термистор комнатной темп. (ТН1) Термистор на трубопроводе (ТН2) Термистор «конденсация/испарение» (ТН5)	Отключите разъем и измерьте сопротивление тестером (окружающая температура 10 ~ 30 °C) <table border="1" style="margin: 10px auto;"> <tr> <td>Исправен</td> <td>Неисправен</td> </tr> <tr> <td>4,3 ~ 9,6 кОм</td> <td>замыкание или обрыв</td> </tr> </table> (См. раздел «Температурная зависимость сопротивления термисторов»)	Исправен	Неисправен	4,3 ~ 9,6 кОм	замыкание или обрыв									
Исправен	Неисправен													
4,3 ~ 9,6 кОм	замыкание или обрыв													
Электродвигатель вентилятора (MF) 	Измерьте сопротивление между клеммами с помощью тестера (при температуре 20 °C) <table border="1" style="margin: 10px auto;"> <thead> <tr> <th rowspan="2">Цвет соединительных проводов</th> <th>Исправен</th> <th rowspan="2">Неисправен</th> </tr> <tr> <th><b>PCA-RP71HAQ(-ER)</b></th> </tr> </thead> <tbody> <tr> <td>БЕЛ - ЧЕР</td> <td>140,5 Ом</td> <td rowspan="4">замыкание или обрыв</td> </tr> <tr> <td>ЧЕР - СИН</td> <td>15,4 Ом</td> </tr> <tr> <td>СИН - ЖЕЛ</td> <td>28,5 Ом</td> </tr> <tr> <td>ЖЕЛ-КРА</td> <td>80,4 Ом</td> </tr> </tbody> </table> <p>Тепловая защита:                      разомкнуто: 135±5 °C,                      замкнуто: 95±15 °C.</p>	Цвет соединительных проводов	Исправен	Неисправен	<b>PCA-RP71HAQ(-ER)</b>	БЕЛ - ЧЕР	140,5 Ом	замыкание или обрыв	ЧЕР - СИН	15,4 Ом	СИН - ЖЕЛ	28,5 Ом	ЖЕЛ-КРА	80,4 Ом
Цвет соединительных проводов	Исправен		Неисправен											
	<b>PCA-RP71HAQ(-ER)</b>													
БЕЛ - ЧЕР	140,5 Ом	замыкание или обрыв												
ЧЕР - СИН	15,4 Ом													
СИН - ЖЕЛ	28,5 Ом													
ЖЕЛ-КРА	80,4 Ом													

### Температурная зависимость сопротивления термисторов

Термисторы для низких температур

- Термистор комнатной температуры (ТН1)
- Термистор на трубопроводе (ТН2)
- Термистор «конденсация/испарение» (ТН5)

Термистор R<sub>0</sub>=15 кОм ± 3%  
 Константа B=3480 ± 2%

$$R_t = 15 \exp \left\{ 3480 \left( \frac{1}{273+t} - \frac{1}{273} \right) \right\}$$

0 °C	15 кОм
10 °C	9,6 кОм
20 °C	6,3 кОм
25 °C	5,4 кОм
30 °C	4,3 кОм
40 °C	3,0 кОм

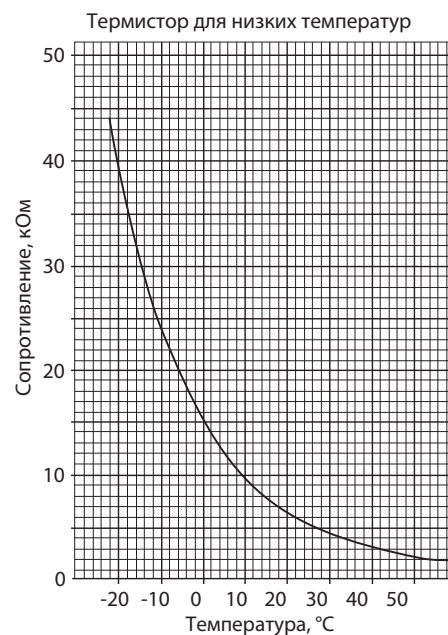

## Плата питания

### PCA-RP71HAQ(-ER)

CNSK

к плате управления внутреннего блока (CNDK)  
напряжение между контактами 1 и 3  
составляет 220-240 В пер. тока

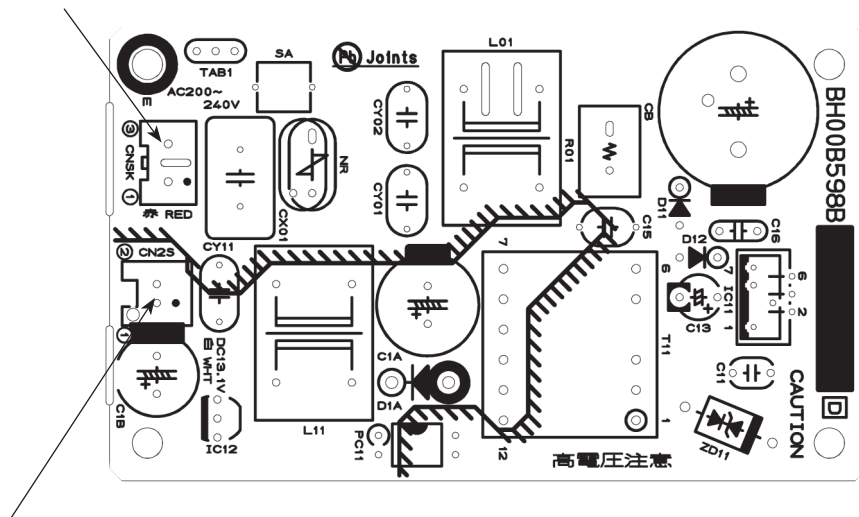

CN25

к плате управления внутреннего блока (CN2D)  
напряжение между контактами 1 и 3  
составляет 12,6-13,7 В пост. тока (1«+»)

# 11. Контрольные точки

## PCA-RP71HAQ(-ER)

### Плата управления

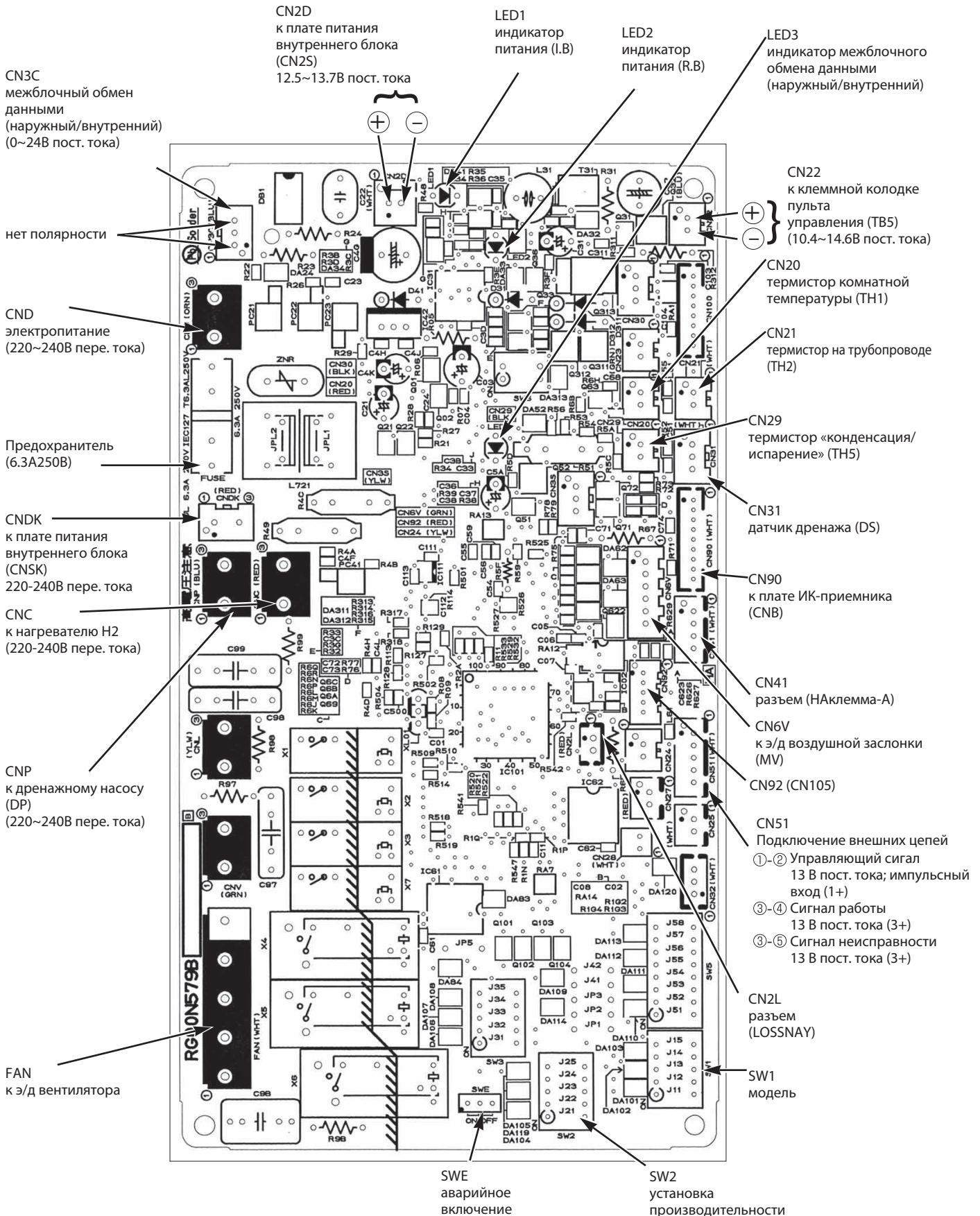

## 12. Переключатели и перемычки

Технические данные Mr. Slim (R410A)

Переключатели и перемычки позволяют модифицировать сервисную плату для использования в конкретной модели.

SW1 и SW2 установлены только на сервисных платах.

Параметры «модель» и «производительность» сохраняются в энергонезависимой памяти микроконтроллера внутреннего блока.

Обозначение: перемычка установлена — , удалена —   
Черный квадрат (■) указывает положение контакта dip-переключателя.

Наименование	Назначение	Положение переключателей и перемычек	Примечание																	
SW1	установка модели	<table border="1"> <tr> <td>МОДЕЛЬ</td> <td>Положение переключателя</td> </tr> <tr> <td>PCA-RP-NAQ</td> <td> </td> </tr> </table>	МОДЕЛЬ	Положение переключателя	PCA-RP-NAQ															
МОДЕЛЬ	Положение переключателя																			
PCA-RP-NAQ																				
SW2	установка производительности	<table border="1"> <tr> <td>модель</td> <td>положение переключателя</td> </tr> <tr> <td>PCA-RP71NAQ</td> <td> </td> </tr> </table>	модель	положение переключателя	PCA-RP71NAQ															
модель	положение переключателя																			
PCA-RP71NAQ																				
J41 J42	номер пары: «пульт управления - внутренний блок»	<table border="1"> <tr> <th rowspan="2">Установлен номер на пульте</th> <th colspan="2">Перемычки</th> </tr> <tr> <th>J41</th> <th>J42</th> </tr> <tr> <td>0</td> <td><input type="radio"/></td> <td><input type="radio"/></td> </tr> <tr> <td>1</td> <td><input checked="" type="checkbox"/></td> <td><input type="radio"/></td> </tr> <tr> <td>2</td> <td><input type="radio"/></td> <td><input checked="" type="checkbox"/></td> </tr> <tr> <td>3 ~ 9</td> <td><input checked="" type="checkbox"/></td> <td><input checked="" type="checkbox"/></td> </tr> </table>	Установлен номер на пульте	Перемычки		J41	J42	0	<input type="radio"/>	<input type="radio"/>	1	<input checked="" type="checkbox"/>	<input type="radio"/>	2	<input type="radio"/>	<input checked="" type="checkbox"/>	3 ~ 9	<input checked="" type="checkbox"/>	<input checked="" type="checkbox"/>	<p>Заводская настройка: пульт управления - «0», плата управления внутреннего блока - J41 и J42 установлены.</p> <p>Функция применяется для индивидуального управления внутренними блоками в одном помещении с ИК-пультов управления. Предусмотрена возможность задания четырех различных пар.</p>
Установлен номер на пульте	Перемычки																			
	J41	J42																		
0	<input type="radio"/>	<input type="radio"/>																		
1	<input checked="" type="checkbox"/>	<input type="radio"/>																		
2	<input type="radio"/>	<input checked="" type="checkbox"/>																		
3 ~ 9	<input checked="" type="checkbox"/>	<input checked="" type="checkbox"/>																		
JP1	тип блока	<table border="1"> <tr> <td>модель</td> <td>JP1</td> </tr> <tr> <td>без датчика TH5</td> <td><input type="radio"/></td> </tr> <tr> <td>с датчиком TH5</td> <td><input checked="" type="checkbox"/></td> </tr> </table>	модель	JP1	без датчика TH5	<input type="radio"/>	с датчиком TH5	<input checked="" type="checkbox"/>	Перемычка JP1 не установлена, так как в этих моделях есть термистор TH5											
модель	JP1																			
без датчика TH5	<input type="radio"/>																			
с датчиком TH5	<input checked="" type="checkbox"/>																			
JP3	тип платы управления внутреннего блока	<table border="1"> <tr> <td>Плата управления установлена в блок</td> <td>JP3</td> </tr> <tr> <td>запчасть</td> <td><input type="radio"/></td> </tr> </table>	Плата управления установлена в блок	JP3	запчасть	<input type="radio"/>	<input type="radio"/> Перемычка установлена <input checked="" type="checkbox"/> Перемычка удалена													
Плата управления установлена в блок	JP3																			
запчасть	<input type="radio"/>																			



## Скорость воздуха на выходе внутреннего блока и зона покрытия

		PCA-RP71HAQ
Расход воздуха	м <sup>3</sup> /мин	19
Скорость воздуха	м/с	3,2
Зона покрытия	м	9,9

### Примечание:

- 1) Зона покрытия - это расстояние на котором скорость движения воздуха, выходящего горизонтально из внутреннего блока, уменьшается до 0,25 м/с. Скорость вентилятора — высокая.
- 2) Величина зоны покрытия может быть использована только для справки, так как реальная скорость воздуха зависит от размеров и конфигурации помещения, а также от расположения мебели.

## 14. Положение центра тяжести

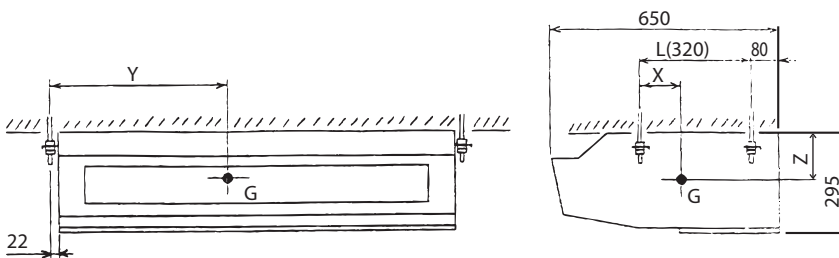

Ед. изм.: мм

Модель	X	Y	Z
PCA-RP71HAQ(-ER)	125	575	170

## 15. Опции

	Наименование	Описание	Страница
1	PAR-40MAAG	Полнофункциональный проводной пульт управления	70
2	PAC-YT52CRA	Упрощенный проводной пульт управления	71
3	PAR-CT01MAR-SB/PB	Сенсорный проводной пульт управления	72
4	PAR-SL97A-E	ИК-пульт дистанционного управления	73
5	PAC-SE41TS-E	Выносной датчик комнатной температуры	77
6	PAC-SE55RA-E	Ответная часть к разъему CN32 (включение/выключение)	78
7	PAC-SF40RM-E	Плата входных/выходных сигналов (сухие контакты)	79
8	PAC-SA88HA-E	Ответная часть к разъему CN51 (индикация: «вкл/выкл», «неисправность»)	80
9	PAC-SF28OF-E	Фланец для подсоединения приточного воздуховода	200
10	PAC-SG38KF-E	Маслоулавливающие фильтры (12 шт.)	201
11	PAC-SF81KC-E	Декоративная крышка для элементов подвеса	202

## PAC-SF280F-E

## Фланец для подсоединения приточного воздуховода

## Внешний вид



## Описание

Фланец предназначен для подсоединения воздуховода подачи свежего воздуха.

## Применяется в моделях

■ PCA-RP71HAQ(-ER)

## Спецификация

Присоединительный размер воздуховода	Ø200
Материал	Оцинкованная листовая сталь толщиной 0,8 мм
Принадлежности	Саморезы (ST4x10), 4 шт.

## Размеры

Единицы измерения: мм

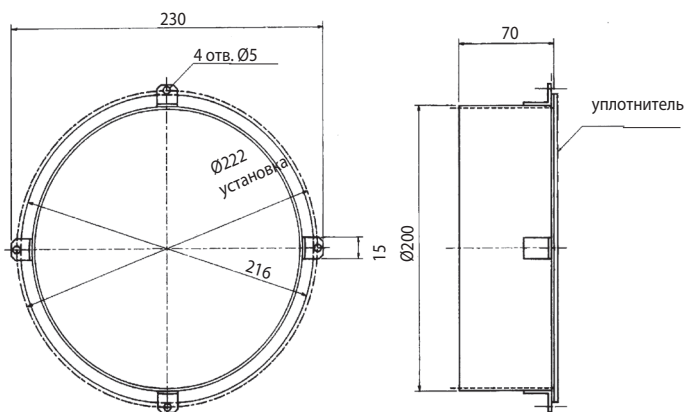

## РАС-SF280F-E Маслоулавливающие фильтры

### Внешний вид

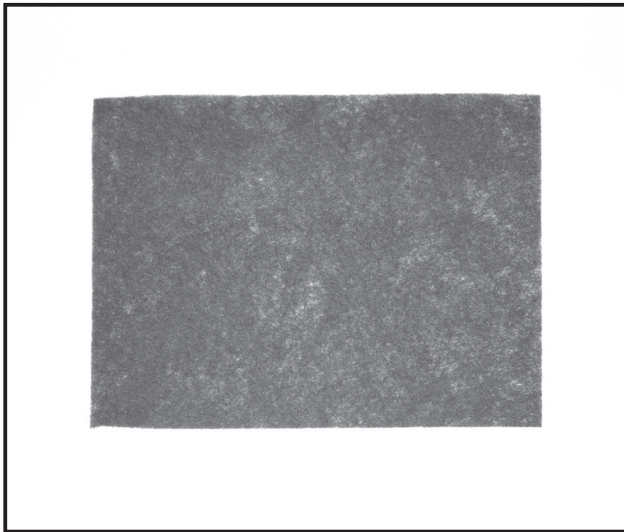

### Описание

Фильтрующий материал для маслоулавливающего фильтра. В наборе 12 листов.

При периодической замене фильтрующего материала рамка фильтра замены не требует.

Повторное использование фильтрующего материала не предусмотрено.

### Применяется в моделях

■ PCA-RP71HAQ(-ER)

### Спецификация

Материал	Модакриловые волокна/полиэстер
Цвет	черный
Температура	не выше 60 °С

### Размеры

Единицы измерения: мм

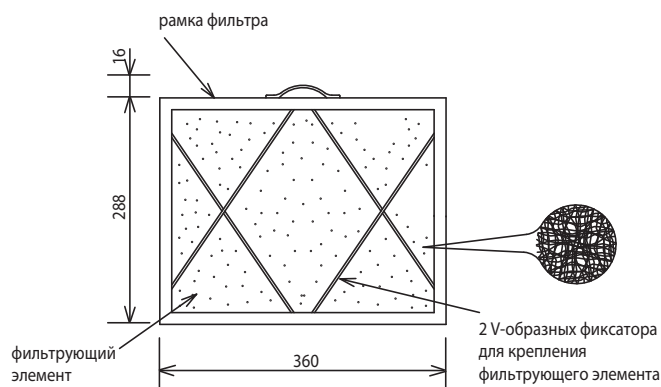
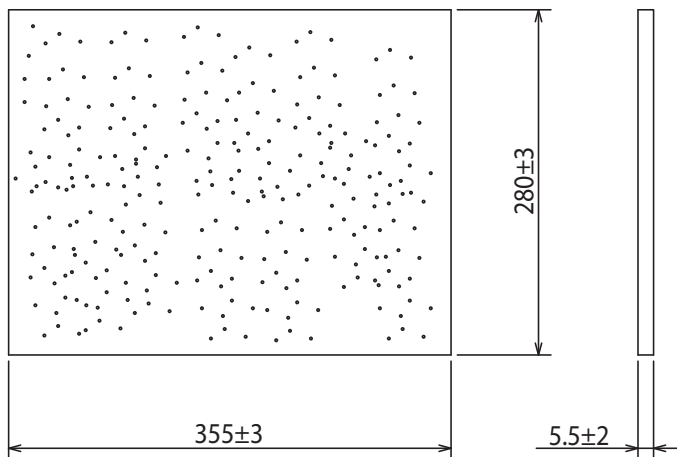

## PAC-SF81KC-E

## Декоративные крышки

## Внешний вид



## Описание

Набор декоративных элементов, закрывающих фронтальную часть блока, а также верхние элементы подвеса.

## Применяется в моделях

■ PCA-RP71HAQ(-ER)

## Спецификация

Материал	SUS304 (толщина 0,8 мм)
Состав комплекта	Фронтальная крышка, 1 шт.
	Крышка для элементов подвеса, 4 шт.
	Саморез (4×10, с нейлоновой шайбой), 4 шт.
	Шайба, 8 шт. (оцинкованная сталь толщиной 1,2 мм)

## Размеры

Единицы измерения: мм

## Фронтальная крышка

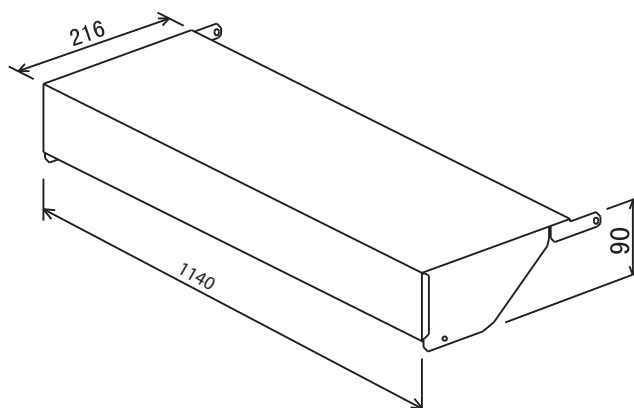

## Крышка для элементов подвеса

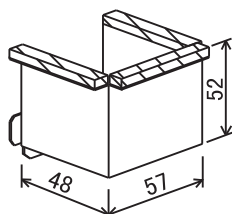



### Содержание раздела

1. Общие сведения	204
2. Спецификация систем	206
3. Характеристики внутренних блоков	210
4. Коррекция производительности	212
5. Шумовые характеристики	220
6. Размеры	221
7. Схема электрических соединений	222
8. Схема холодильного контура	223
9. Характеристики основных компонентов	224
10. Контрольные точки	225
11. Переключатели и перемычки	226
12. Эпюры распределения температуры и зона покрытия	227
13. Положение центра тяжести	228
14. Опции	228

Типоразмер	35	50	60	71	100	125	140	200	250	400	500
PSA-RP•KA				●	●	●	●				

## • Внутренний блок

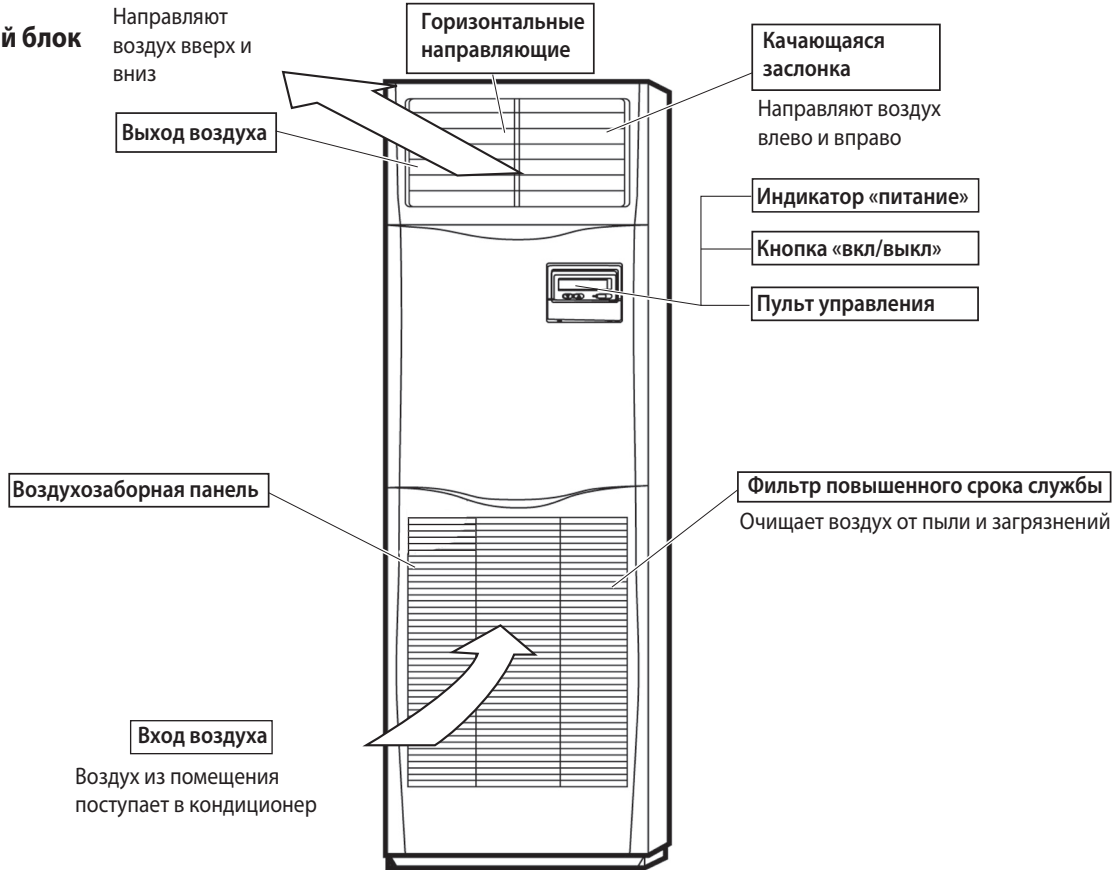

## • Пульт управления PAR-21MAA

Пульт сохраняет сделанные настройки, и включение кнопкой «ON/OFF» будет происходить с уже установленными параметрами.

## • Назначение кнопок

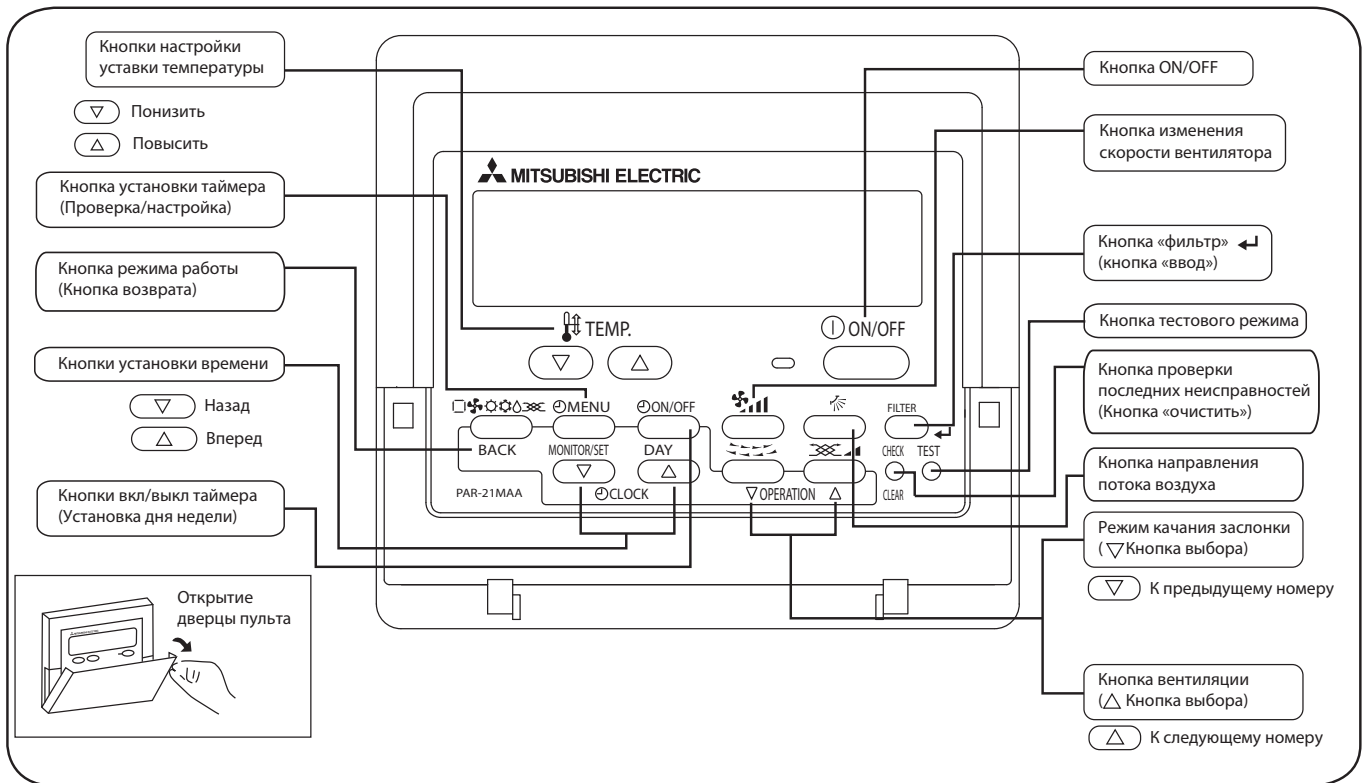

## • Жидкокристаллический дисплей пульта управления

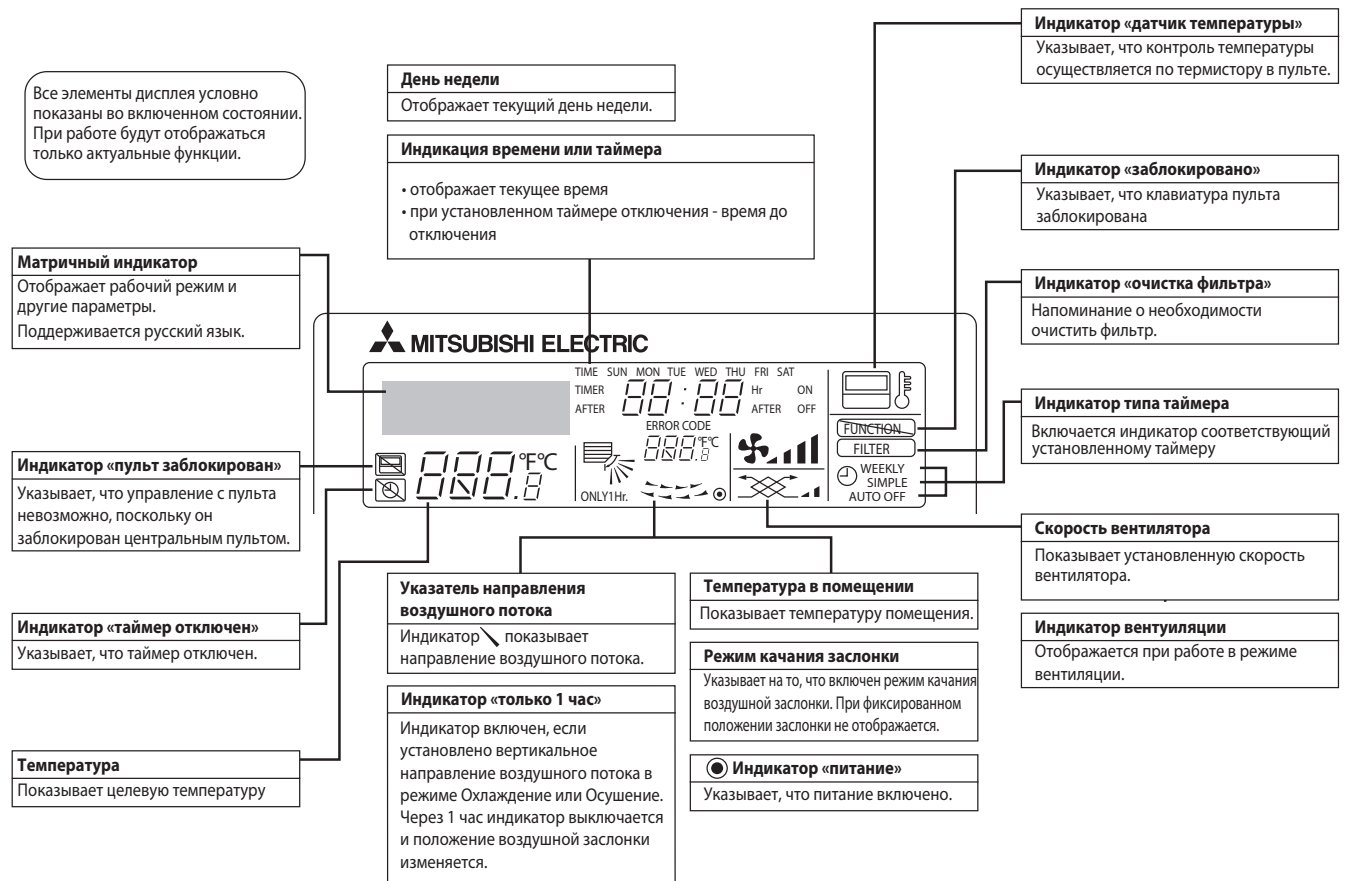

### Примечания:

- Если питание включено, а блок выключен, то горит только индикатор «питание».
- Если выбрать на пульте управления отсутствующую на данном внутреннем блоке функцию, то на дисплее будет появляться надпись «Not Available». В случае, если пульт управляет несколькими внутренними блоками разного типа, то эта надпись будет появляться при отсутствии данной функции на главном блоке.
- При первом подключении питания на пульте на некоторое время (не более 2 минут) включается индикатор «пульт заблокирован», а на матричном индикаторе надпись PLEASE WAIT «подождите». Это не является неисправностью и после выключения надписи можно управлять системой.



### Комбинации с наружными блоками серии Deluxe Power Inverter PUNZ-ZRP

Модель	внутренний блок			PSA-RP71KA	PSA-RP100KA	PSA-RP100KA	
	наружный блок			PUNZ-ZRP71VHA2	PUNZ-ZRP100VKA3	PUNZ-ZRP100YKA3	
Электропитание, В/ф/Гц				от наружного блока			
				220/1/50	220/1/50	380/3/50	
Хладагент				R410A			
Охлаждение	Производительность	номинал	кВт	7,1	9,5	9,5	
		максимум	кВт	8,1	11,4	11,4	
		минимум	кВт	3,3	4,9	4,9	
	Коэффициент производит. по явной теплоте SHF	номинал		0,75	0,73	0,73	
	Потребляемая мощность	номинал	кВт	1,89	2,50	2,50	
	Коэффициент энергоэффективности EER			3,76	3,80	3,80	
	Годовое энергопотребление		кВт*ч/г	396	595	609	
	Класс энергоэффективности SEER			6,3	5,6	5,5	
Класс энергоэффективности				A++	A+	A	
Нагрев	Производительность	номинал	кВт	7,6	11,2	11,2	
		максимум	кВт	10,2	14,0	14,0	
		минимум	кВт	3,5	4,5	4,5	
	Потребляемая мощность	номинал	кВт	2,21	3,08	3,08	
	Коэффициент энергоэффективности COP			3,44	3,64	3,64	
	Годовое энергопотребление		кВт*ч/г	1666	2761	2761	
	Коэффициент энергоэффективности SCOP			4,0	4,0	4,0	
Класс энергоэффективности				A+	A+	A+	
Рабочий ток (макс.)				A	19,4	27,2	8,7
Внутренний блок	Потребляемая мощность	номинал	кВт	0,06	0,11	0,11	
		Рабочий ток (макс.)	A	0,4	0,71	0,71	
	Размеры	высота	мм	1900	1900	1900	
		ширина	мм	600	600	600	
		глубина	мм	360	360	360	
	Масса		кг	46	46	46	
	Расход воздуха	низкая	м³/мин.	20,0	250	250	
		средняя2	м³/мин.	-	-	-	
		средняя	м³/мин.	22,0	28,0	28,0	
		высокая	м³/мин.	24,0	30,0	30,0	
	Внешнее статическое давление				-	-	-
	Уровень звукового давления	низкая	дБА	40	45	45	
		средняя2	дБА	-	-	-	
		средняя	дБА	42	49	49	
высокая		дБА	44	51	51		
Уровень звукового давления (охлаждение)				дБ	60	65	65
Наружный блок	Размеры	высота	мм	943	1338	1338	
		ширина	мм	950	1050	1050	
		глубина	мм	330 (+30)	330 (+40)	330 (+40)	
	Масса		кг	70	116	123	
	Расход воздуха	охлаждение	номинал	м³/мин.	55,0	110,0	110,0
		нагрев	номинал	м³/мин.	55,0	110,0	110,0
	Уровень звукового давления	охлаждение	номинал	дБА	47	49	49
			малошумн.	дБА	44	46	46
		нагрев	номинал	дБА	48	51	51
		Уровень звукового давления (охлаждение)				дБ	67
Рабочий ток (макс.)				A	19,0	26,5	8,0
Номинал автоматического выключателя				A	25	32	16
Фреоно-провод	Диаметр жидкостной линии		мм	9,52	9,52	9,52	
	Диаметр газовой линии		мм	15,88	15,88	15,88	
	Макс. длина магистрали		м	50	75	75	
	Макс. перепад высот		м	30	30	30	
Диапазон температур наружного воздуха	Режим охлаждения	максимум	°C	46	46	46	
		минимум	°C	-5 (-15* - при установленной панели защиты от ветра)			
	Режим нагрева	максимум	°C	21	21	21	
		минимум	°C	-20	-20	-20	

## 2. Спецификация систем

Технические данные Mr. Slim (R410A)

Модель	внутренний блок			PSA-RP125KA	PSA-RP125KA	PSA-RP140KA	PSA-RP140KA	
	наружный блок			PUHZ-ZRP125VKA3	PUHZ-ZRP125YKA3	PUHZ-ZRP140VKA3	PUHZ-ZRP140YKA3	
Электропитание, В/Гц				от наружного блока				
				220/1/50	380/3/50	220/1/50	380/3/50	
Хладагент				R410A				
Охлаждение	Производительность	номинал	кВт	12,5	12,5	13,4	13,4	
		максимум	кВт	14,0	14,0	15,0	15,0	
		минимум	кВт	5,5	5,5	6,2	6,2	
	Коэффициент производит. по явной теплоте SHF	номинал		0,72	0,72	0,71	0,71	
	Потребляемая мощность	номинал	кВт	4,09	4,09	4,06	4,06	
	Коэффициент энергоэффективности EER			3,06	3,06	3,30	3,30	
	Годовое энергопотребление		кВт*ч/г	-	-	-	-	
	Класс энергоэффективности SEER			-	-	-	-	
Класс энергоэффективности			-	-	-	-		
Нагрев	Производительность	номинал	кВт	14,0	14,0	16,0	16,0	
		максимум	кВт	16,0	16,0	18,0	18,0	
		минимум	кВт	5,0	5,0	5,7	5,7	
	Потребляемая мощность	номинал	кВт	4,24	4,24	4,79	4,79	
	Коэффициент энергоэффективности COP			3,30	3,30	3,34	3,34	
	Годовое энергопотребление		кВт*ч/г	-	-	-	-	
	Коэффициент энергоэффективности SCOP			-	-	-	-	
	Класс энергоэффективности			-	-	-	-	
Рабочий ток (макс.)				A	27,2	10,2	28,7	13,7
Внутренний блок	Потребляемая мощность		номинал	кВт	0,11	0,11	0,11	0,11
	Рабочий ток (макс.)			A	0,73	0,73	0,73	0,73
	Размеры	высота	мм	1900	1900	1900	1900	
		ширина	мм	600	600	600	600	
		глубина	мм	360	360	360	360	
	Масса			кг	46	46	48	48
	Расход воздуха	низкая	м³/мин.	25,0	25,0	25,0	25,0	
		средняя2	м³/мин.	-	-	-	-	
		средняя	м³/мин.	28,0	28,0	28,0	28,0	
		высокая	м³/мин.	31,0	31,0	31,0	31,0	
	Внешнее статическое давление			Па	-	-	-	-
	Уровень звукового давления	низкая	дБА	45	45	45	45	
		средняя2	дБА	-	-	-	-	
		средняя	дБА	49	49	49	49	
высокая		дБА	51	51	51	51		
Уровень звукового давления (охлаждение)			дБ	66	66	66	66	
Наружный блок	Размеры	высота	мм	1338	1338	1338	1338	
		ширина	мм	1050	1050	1050	1050	
		глубина	мм	330 (+40)	330 (+40)	330 (+40)	330 (+40)	
	Масса			кг	116	125	118	131
	Расход воздуха	охлаждение	номинал	м³/мин.	120,0	120,0	120,0	120,0
		нагрев	номинал	м³/мин.	120,0	120,0	120,0	120,0
	Уровень звукового давления	охлаждение	номинал	дБА	50	50	50	50
			малошумн.	дБА	47	47	47	47
		нагрев	номинал	дБА	52	52	52	52
	Уровень звукового давления (охлаждение)			дБ	70	70	70	70
	Рабочий ток (макс.)			A	26,5	9,5	28,0	13,0
	Номинал автоматического выключателя			A	32	16	40	16
	Фреоно-провод	Диаметр жидкостной линии		мм	9,52	9,52	9,52	9,52
Диаметр газовой линии		мм	15,88	15,88	15,88	15,88		
Макс. длина магистрали		м	75	75	75	75		
Макс. перепад высот		м	30	30	30	30		
Диапазон температур наружного воздуха	Режим охлаждения	максимум	°C	46	46	46	46	
		минимум	°C	-5 (-15* - при установленной панели защиты от ветра)				
	Режим нагрева	максимум	°C	21	21	21	21	
		минимум	°C	-20	-20	-20	-20	

### Комбинации с наружными блоками серии mr. Slim+ PUNZ-FRP

Модель	внутренний блок			PSA-RP71KA	
	наружный блок			PUNZ-FRP71VHA2	
Электропитание				от наружного блока	
				220 В, 1 фаза, 50 Гц	
Хладагент				R410A	
Охлаждение	Производительность	номинал	кВт	7,1	
		максимум	кВт	8,1	
		минимум	кВт	3,3	
	Коэффициент производит. по явной теплоте SHF	номинал		-	
	Потребляемая мощность	номинал	кВт	2,15	
	Коэффициент энергоэффективности EER			3,30	
	Годовое энергопотребление		кВт*ч/г	409	
	Класс энергоэффективности SEER			6,0	
Класс энергоэффективности				A+	
Нагрев	Производительность	номинал	кВт	8,0	
		максимум	кВт	10,2	
		минимум	кВт	3,5	
	Потребляемая мощность	номинал	кВт	2,42	
	Коэффициент энергоэффективности COP			3,30	
	Годовое энергопотребление		кВт*ч/г	1699	
	Коэффициент энергоэффективности SCOP			3,8	
Класс энергоэффективности				A	
Рабочий ток (макс.)				A	
				19,0	
Внутренний блок	Потребляемая мощность	номинал	кВт	0,06	
		Рабочий ток (макс.)			A
				0,4	
	Размеры	высота	мм	1900	
		ширина	мм	600	
		глубина	мм	360	
	Масса			кг	
				46	
	Расход воздуха	низкая	м <sup>3</sup> /мин.	20,0	
		средняя2	м <sup>3</sup> /мин.	-	
		средняя	м <sup>3</sup> /мин.	22,0	
		высокая	м <sup>3</sup> /мин.	24,0	
	Внешнее статическое давление			Па	
				-	
Уровень звукового давления	низкая	дБА	40		
	средняя2	дБА	-		
	средняя	дБА	42		
	высокая	дБА	44		
Уровень звукового давления (охлаждение)			дБ		
			60		
Наружный блок	Размеры	высота	мм	943	
		ширина	мм	950	
		глубина	мм	330 (+30)	
	Масса			кг	
				73	
	Расход воздуха	охлаждение	номинал	м <sup>3</sup> /мин.	50
		нагрев	номинал	м <sup>3</sup> /мин.	50
	Уровень звукового давления	охлаждение	номинал	дБА	47
		нагрев	номинал	дБА	49
	Уровень звукового давления (охлаждение)			дБ	
			67		
Рабочий ток (макс.)			A		
			19,0		
Номинал автоматического выключателя			A		
			25		
Фреоно-провод	Диаметр жидкостной линии		мм	9,52	
	Диаметр газовой линии		мм	15,88	
	Макс. длина магистрали		м	60	
	Макс. перепад высот		м	20	
Диапазон температур наружного воздуха	Режим охлаждения	максимум	°C	46	
		минимум	°C	-5 (-15* - при установленной панели защиты от ветра)	
	Режим нагрева	максимум	°C	21	
		минимум	°C	-20	

## Комбинации с наружными блоками серии Standard Inverter PУHЗ-P

Модель		внутренний блок		PSA-RP100KA		PSA-RP125KA		PSA-RP140KA		
		наружный блок		PUHЗ-P100VKA	PUHЗ-P100YKA	PUHЗ-P125VKA	PUHЗ-P125YKA	PUHЗ-P140VKA	PUHЗ-P140YKA	
Электропитание, В/Гц				от наружного блока						
				220/1/50		380/3/50		220/1/50		380/3/50
Хладагент				R410A						
Охлаждение	Производительность	номинал	кВт	9,4		12,1		13,6		
		максимум	кВт	10,6		13,0		13,7		
		минимум	кВт	3,7		5,6		5,8		
	Коэффициент производит. по явной теплоте SHF	номинал		0,73		0,72		0,71		
	Потребляемая мощность	номинал	кВт	3,12		5,02		6,38		
	Коэффициент энергоэффективности EER			3,01		2,41		2,13		
	Годовое энергопотребление		кВт*ч/г	644		-		-		
	Класс энергоэффективности SEER			5,1		-		-		
Класс энергоэффективности			A		-		-			
Нагрев	Производительность	номинал	кВт	11,2		13,5		15,0		
		максимум	кВт	12,5		15,0		15,8		
		минимум	кВт	2,8		4,8		4,9		
	Потребляемая мощность	номинал	кВт	3,28		4,8		4,82		
	Коэффициент энергоэффективности COP			3,41		2,81		3,11		
	Годовое энергопотребление		кВт*ч/г	2794		-		-		
	Коэффициент энергоэффективности SCOP			4,0		-		-		
	Класс энергоэффективности			A+		-		-		
Рабочий ток (макс.)				A	20,7	12,2	27,2	12,2	30,7	12,2
Внутренний блок	Потребляемая мощность		номинал	кВт	0,11		0,11		0,11	
	Рабочий ток (макс.)			A	0,71		0,73		0,73	
	Размеры	высота	мм	1900		1900		1900		
		ширина	мм	600		600		600		
		глубина	мм	360		360		360		
	Масса			кг	46		46		48	
	Расход воздуха	низкая	м <sup>3</sup> /мин.	25,0		25,0		25,0		
		средняя2	м <sup>3</sup> /мин.	-		-		-		
		средняя	м <sup>3</sup> /мин.	28,0		28,0		28,0		
		высокая	м <sup>3</sup> /мин.	30,0		30,0		30,0		
	Внешнее статическое давление			Па	-		-		-	
	Уровень звукового давления	низкая	дБА	45		45		45		
		средняя2	дБА	-		-		-		
		средняя	дБА	49		49		49		
высокая		дБА	51		51		51			
Уровень звукового давления (охлаждение)			дБ	65		66		66		
Наружный блок	Размеры	высота	мм	981		981		981		
		ширина	мм	1050		1050		1050		
		глубина	мм	330 (+40)		330 (+40)		330 (+40)		
	Масса			кг	76	78	84	85	84	85
	Расход воздуха	охлаждение	номинал	м <sup>3</sup> /мин.	79		86		86	
		нагрев	номинал	м <sup>3</sup> /мин.	79		92		92	
	Уровень звукового давления	охлаждение	номинал	дБА	51		54		56	
			малошумн.	дБА	49		52		54	
		нагрев	номинал	дБА	54		56		57	
Уровень звукового давления (охлаждение)			дБ	70		72		75		
Рабочий ток (макс.)			A	20,0	11,5	26,5	11,5	30,0	11,5	
Номинал автоматического выключателя			A	32	16	32	16	40	16	
Фреоно-провод	Диаметр жидкостной линии		мм	9,52		9,52		9,52		
	Диаметр газовой линии		мм	15,88		15,88		15,88		
	Макс. длина магистрали		м	50		50		50		
	Макс. перепад высот		м	30		30		30		
Диапазон температур наружного воздуха	Режим охлаждения	максимум	°C	46		46		46		
		минимум	°C	-5 (-15* - при установленной панели защиты от ветра)						
	Режим нагрева	максимум	°C	21		21		21		
		минимум	°C	-15		-15		-15		

### 3. Характеристики внутренних блоков

Технические данные Mr. Slim (R410A)

Модель			PSA-RP71KA	
Режим			охлаждение	нагрев
Электропитание			220 В, 1 фаза 50 Гц	
Потребляемая мощность		кВт	0,06	0,06
Рабочий ток		А	0,40	0,40
Цвет внешних панелей решетки			Munsell 0.70Y 8.59/0.97	
Теплообменник			оребранный	
Вентилятор	Тип (привод) × количество		радиальный (непосредственный привод) × 1	
	Потребляемая мощность		кВт	
	Расход воздуха (низ-сред2-сред-выс)		м <sup>3</sup> /мин.	
	Внешнее статическое давление		Па	
Электрический нагреватель			кВт	
Устройства управления и контроля			дистанционный и встроенный пульты управления	
Уровень звукового давления (низ-сред2-сред-выс)		дБА	40-42-44	
Дренажный шланг			мм	
Размеры	ширина	мм	600	
	глубина	мм	360	
	высота	мм	1900	
Масса			кг	

Модель			PSA-RP100KA	
Режим			охлаждение	нагрев
Электропитание			220 В, 1 фаза 50 Гц	
Потребляемая мощность		кВт	0,11	0,10
Рабочий ток		А	0,71	0,66
Цвет внешних панелей решетки			Munsell 0.70Y 8.59/0.97	
Теплообменник			оребранный	
Вентилятор	Тип (привод) × количество		радиальный (непосредственный привод) × 1	
	Потребляемая мощность		кВт	
	Расход воздуха (низ-сред2-сред-выс)		м <sup>3</sup> /мин.	
	Внешнее статическое давление		Па	
Электрический нагреватель			кВт	
Устройства управления и контроля			дистанционный и встроенный пульты управления	
Уровень звукового давления (низ-сред2-сред-выс)		дБА	45-49-51	
Дренажный шланг			мм	
Размеры	ширина	мм	600	
	глубина	мм	360	
	высота	мм	1900	
Масса			кг	

### 3. Характеристики внутренних блоков

Технические данные Mr. Slim (R410A)

Модель			PSA-RP125KA	
Режим			охлаждение	нагрев
Электропитание			220 В, 1 фаза 50 Гц	
Потребляемая мощность		кВт	0,11	0,11
Рабочий ток		А	0,73	0,73
Цвет внешних панелей решетки			Munsell 0.70Y 8.59/0.97	
Теплообменник			оребранный	
Вентилятор	Тип (привод) × количество		радиальный (непосредственный привод) × 1	
	Потребляемая мощность		0,16	
	Расход воздуха (низ-сред2-сред-выс)		25-28-31	
	Внешнее статическое давление		0 (подача воздуха непосредственно в помещение)	
Электрический нагреватель		кВт	-	
Устройства управления и контроля			дистанционный и встроенный пульты управления	
Уровень звукового давления (низ-сред2-сред-выс)		дБА	45-49-51	
Дренажный шланг		мм	20 (наружный диам.)	
Размеры	ширина	мм	600	
	глубина	мм	360	
	высота	мм	1900	
Масса		кг	46	

Модель			PSA-RP140KA	
Режим			охлаждение	нагрев
Электропитание			220 В, 1 фаза 50 Гц	
Потребляемая мощность		кВт	0,11	0,11
Рабочий ток		А	0,73	0,73
Цвет внешних панелей решетки			Munsell 0.70Y 8.59/0.97	
Теплообменник			оребранный	
Вентилятор	Тип (привод) × количество		радиальный (непосредственный привод) × 1	
	Потребляемая мощность		0,16	
	Расход воздуха (низ-сред2-сред-выс)		25-28-31	
	Внешнее статическое давление		0 (подача воздуха непосредственно в помещение)	
Электрический нагреватель		кВт	-	
Устройства управления и контроля			дистанционный и встроенный пульты управления	
Уровень звукового давления (низ-сред2-сред-выс)		дБА	45-49-51	
Дренажный шланг		мм	20 (наружный диам.)	
Размеры	ширина	мм	600	
	глубина	мм	360	
	высота	мм	1900	
Масса		кг	48	

## КОРРЕКЦИЯ ХОЛОДОПРОИЗВОДИТЕЛЬНОСТИ

### PSA-RP71KA / PUHZ-ZRP71VHA2

Темп. в-ха на входе D.B., °C	Темп. в-ха на входе W.B., °C	Темп. наружного воздуха D.B., °C											
		20				25				30			
		CA	SHC (W)	SHF	P.C.	CA	SHC (W)	SHF	P.C.	CA	SHC (W)	SHF	P.C.
20	16	7,029	4,569	0.65	1.51	6,816	4,430	0.65	1.60	6,603	4,292	0.65	1.69
20	18	7,526	3,989	0.53	1.54	7,313	3,876	0.53	1.63	7,065	3,744	0.53	1.74
20	20	8,094	3,319	0.41	1.59	7,917	3,246	0.41	1.66	7,704	3,158	0.41	1.78
22	16	7,029	5,131	0.73	1.51	6,816	4,976	0.73	1.60	6,603	4,820	0.73	1.69
22	18	7,526	4,591	0.61	1.54	7,313	4,461	0.61	1.63	7,065	4,309	0.61	1.74
22	20	8,094	3,966	0.49	1.59	7,917	3,879	0.49	1.66	7,704	3,775	0.49	1.78
24	16	7,029	5,693	0.81	1.51	6,816	5,521	0.81	1.60	6,603	5,348	0.81	1.69
24	18	7,526	5,193	0.69	1.54	7,313	5,046	0.69	1.63	7,065	4,875	0.69	1.74
24	20	8,094	4,614	0.57	1.59	7,917	4,512	0.57	1.66	7,704	4,391	0.57	1.78
24	22	8,627	3,882	0.45	1.63	8,449	3,802	0.45	1.72	8,236	3,706	0.45	1.83
26	16	7,029	6,256	0.89	1.51	6,816	6,066	0.89	1.60	6,603	5,877	0.89	1.69
26	18	7,526	5,795	0.77	1.54	7,313	5,631	0.77	1.63	7,065	5,440	0.77	1.74
26	20	8,094	5,261	0.65	1.59	7,917	5,146	0.65	1.66	7,704	5,007	0.65	1.78
26	22	8,627	4,572	0.53	1.63	8,449	4,478	0.53	1.72	8,236	4,365	0.53	1.83
27	16	7,029	6,537	0.93	1.51	6,816	6,339	0.93	1.60	6,603	6,141	0.93	1.69
27	18	7,526	6,096	0.81	1.54	7,313	5,924	0.81	1.63	7,065	5,722	0.81	1.74
27	20	8,094	5,585	0.69	1.59	7,917	5,462	0.69	1.66	7,704	5,315	0.69	1.78
27	22	8,627	4,917	0.57	1.63	8,449	4,816	0.57	1.72	8,236	4,695	0.57	1.83
28	16	7,029	6,818	0.97	1.51	6,816	6,612	0.97	1.60	6,603	6,405	0.97	1.69
28	18	7,526	6,397	0.85	1.54	7,313	6,216	0.85	1.63	7,065	6,005	0.85	1.74
28	20	8,094	5,909	0.73	1.59	7,917	5,779	0.73	1.66	7,704	5,624	0.73	1.78
28	22	8,627	5,262	0.61	1.63	8,449	5,154	0.61	1.72	8,236	5,024	0.61	1.83
30	16	7,029	7,029	1.00	1.51	6,816	6,816	1.00	1.60	6,603	6,603	1.00	1.69
30	18	7,526	6,999	0.93	1.54	7,313	6,801	0.93	1.63	7,065	6,570	0.93	1.74
30	20	8,094	6,556	0.81	1.59	7,917	6,412	0.81	1.66	7,704	6,240	0.81	1.78
30	22	8,627	5,952	0.69	1.63	8,449	5,830	0.69	1.72	8,236	5,683	0.69	1.83
32	16	7,029	7,029	1.00	1.51	6,816	6,816	1.00	1.60	6,603	6,603	1.00	1.69
32	18	7,526	7,526	1.00	1.54	7,313	7,313	1.00	1.63	7,065	7,065	1.00	1.74
32	20	8,094	7,204	0.89	1.59	7,917	7,046	0.89	1.66	7,704	6,856	0.89	1.78
32	22	8,627	6,642	0.77	1.63	8,449	6,506	0.77	1.72	8,236	6,342	0.77	1.83
34	16	7,029	7,029	1.00	1.51	6,816	6,816	1.00	1.60	6,603	6,603	1.00	1.69
34	18	7,526	7,526	1.00	1.54	7,313	7,313	1.00	1.63	7,065	7,065	1.00	1.74
34	20	8,094	7,851	0.97	1.59	7,917	7,679	0.97	1.66	7,704	7,472	0.97	1.78
34	22	8,627	7,333	0.85	1.63	8,449	7,182	0.85	1.72	8,236	7,001	0.85	1.83

Темп. в-ха на входе D.B., °C	Темп. в-ха на входе W.B., °C	Темп. наружного воздуха D.B., °C											
		35				40				45			
		CA	SHC (W)	SHF	P.C.	CA	SHC (W)	SHF	P.C.	CA	SHC (W)	SHF	P.C.
20	16	6,319	4,107	0.65	1.81	6,035	3,923	0.65	1.95	5,751	3,738	0.65	2.11
20	18	6,816	3,612	0.53	1.86	6,603	3,500	0.53	2.00	6,177	3,274	0.53	2.15
20	20	7,384	3,027	0.41	1.91	7,100	2,911	0.41	2.04	6,674	2,736	0.41	2.19
22	16	6,319	4,613	0.73	1.81	6,035	4,406	0.73	1.95	5,751	4,198	0.73	2.11
22	18	6,816	4,158	0.61	1.86	6,603	4,028	0.61	2.00	6,177	3,768	0.61	2.15
22	20	7,384	3,618	0.49	1.91	7,100	3,479	0.49	2.04	6,674	3,270	0.49	2.19
24	16	6,319	5,118	0.81	1.81	6,035	4,888	0.81	1.95	5,751	4,658	0.81	2.11
24	18	6,816	4,703	0.69	1.86	6,603	4,556	0.69	2.00	6,177	4,262	0.69	2.15
24	20	7,384	4,209	0.57	1.91	7,100	4,047	0.57	2.04	6,674	3,804	0.57	2.19
24	22	7,952	3,578	0.45	1.95	7,668	3,451	0.45	2.10	7,242	3,259	0.45	2.23
26	16	6,319	5,624	0.89	1.81	6,035	5,371	0.89	1.95	5,751	5,118	0.89	2.11
26	18	6,816	5,248	0.77	1.86	6,603	5,084	0.77	2.00	6,177	4,756	0.77	2.15
26	20	7,384	4,800	0.65	1.91	7,100	4,615	0.65	2.04	6,674	4,338	0.65	2.19
26	22	7,952	4,215	0.53	1.95	7,668	4,064	0.53	2.10	7,242	3,838	0.53	2.23
27	16	6,319	5,877	0.93	1.81	6,035	5,613	0.93	1.95	5,751	5,348	0.93	2.11
27	18	6,816	5,521	0.81	1.86	6,603	5,348	0.81	2.00	6,177	5,003	0.81	2.15
27	20	7,384	5,095	0.69	1.91	7,100	4,899	0.69	2.04	6,674	4,605	0.69	2.19
27	22	7,952	4,533	0.57	1.95	7,668	4,371	0.57	2.10	7,242	4,128	0.57	2.23
28	16	6,319	6,129	0.97	1.81	6,035	5,854	0.97	1.95	5,751	5,578	0.97	2.11
28	18	6,816	5,794	0.85	1.86	6,603	5,613	0.85	2.00	6,177	5,250	0.85	2.15
28	20	7,384	5,390	0.73	1.91	7,100	5,183	0.73	2.04	6,674	4,872	0.73	2.19
28	22	7,952	4,851	0.61	1.95	7,668	4,677	0.61	2.10	7,242	4,418	0.61	2.23
30	16	6,319	6,319	1.00	1.81	6,035	6,035	1.00	1.95	5,751	5,751	1.00	2.11
30	18	6,816	6,339	0.93	1.86	6,603	6,141	0.93	2.00	6,177	5,745	0.93	2.15
30	20	7,384	5,981	0.81	1.91	7,100	5,751	0.81	2.04	6,674	5,406	0.81	2.19
30	22	7,952	5,487	0.69	1.95	7,668	5,291	0.69	2.10	7,242	4,997	0.69	2.23
32	16	6,319	6,319	1.00	1.81	6,035	6,035	1.00	1.95	5,751	5,751	1.00	2.11
32	18	6,816	6,816	1.00	1.86	6,603	6,603	1.00	2.00	6,177	6,177	1.00	2.15
32	20	7,384	6,572	0.89	1.91	7,100	6,319	0.89	2.04	6,674	5,940	0.89	2.19
32	22	7,952	6,123	0.77	1.95	7,668	5,904	0.77	2.10	7,242	5,576	0.77	2.23
34	16	6,319	6,319	1.00	1.81	6,035	6,035	1.00	1.95	5,751	5,751	1.00	2.11
34	18	6,816	6,816	1.00	1.86	6,603	6,603	1.00	2.00	6,177	6,177	1.00	2.15
34	20	7,384	7,162	0.97	1.91	7,100	6,887	0.97	2.04	6,674	6,474	0.97	2.19
34	22	7,952	6,759	0.85	1.95	7,668	6,518	0.85	2.10	7,242	6,156	0.85	2.23

Примечания: CA : полная производительность, Вт  
SHF: доля явного тепла

SHC(W) : явная производительность, Вт  
P.C. : суммарная потр. мощность, кВт

D.B. : температура по сухому термометру, °C  
W.B. : температура по влажному термометру, °C



# 4. Коррекция производительности

## КОРРЕКЦИЯ ХОЛОДОПРОИЗВОДИТЕЛЬНОСТИ

### PSA-RP100KA / PUNZ-ZRP100VKA3 PUNZ-ZRP100YKA3

Темп. в-ха на входе D.B., °C	Темп. в-ха на входе W.B., °C	Темп. наружного воздуха D.B., °C											
		20				25				30			
		CA	SHC (W)	SHF	P.C.	CA	SHC (W)	SHF	P.C.	CA	SHC (W)	SHF	P.C.
20	16	9,405	5,925	0.63	2.00	9,120	5,746	0.63	2.11	8,835	5,566	0.63	2.24
20	18	10,070	5,136	0.51	2.04	9,785	4,990	0.51	2.15	9,453	4,821	0.51	2.30
20	20	10,830	4,224	0.39	2.10	10,593	4,131	0.39	2.20	10,308	4,020	0.39	2.35
22	16	9,405	6,678	0.71	2.00	9,120	6,475	0.71	2.11	8,835	6,273	0.71	2.24
22	18	10,070	5,941	0.59	2.04	9,785	5,773	0.59	2.15	9,453	5,577	0.59	2.30
22	20	10,830	5,090	0.47	2.10	10,593	4,978	0.47	2.20	10,308	4,845	0.47	2.35
24	16	9,405	7,430	0.79	2.00	9,120	7,205	0.79	2.11	8,835	6,980	0.79	2.24
24	18	10,070	6,747	0.67	2.04	9,785	6,556	0.67	2.15	9,453	6,333	0.67	2.30
24	20	10,830	5,957	0.55	2.10	10,593	5,826	0.55	2.20	10,308	5,669	0.55	2.35
24	22	11,543	4,963	0.43	2.15	11,305	4,861	0.43	2.28	11,020	4,739	0.43	2.43
26	16	9,405	8,182	0.87	2.00	9,120	7,934	0.87	2.11	8,835	7,686	0.87	2.24
26	18	10,070	7,553	0.75	2.04	9,785	7,339	0.75	2.15	9,453	7,089	0.75	2.30
26	20	10,830	6,823	0.63	2.10	10,593	6,673	0.63	2.20	10,308	6,494	0.63	2.35
26	22	11,543	5,887	0.51	2.15	11,305	5,766	0.51	2.28	11,020	5,620	0.51	2.43
27	16	9,405	8,559	0.91	2.00	9,120	8,299	0.91	2.11	8,835	8,040	0.91	2.24
27	18	10,070	7,955	0.79	2.04	9,785	7,730	0.79	2.15	9,453	7,467	0.79	2.30
27	20	10,830	7,256	0.67	2.10	10,593	7,097	0.67	2.20	10,308	6,906	0.67	2.35
27	22	11,543	6,348	0.55	2.15	11,305	6,218	0.55	2.28	11,020	6,061	0.55	2.43
28	16	9,405	8,935	0.95	2.00	9,120	8,664	0.95	2.11	8,835	8,393	0.95	2.24
28	18	10,070	8,358	0.83	2.04	9,785	8,122	0.83	2.15	9,453	7,846	0.83	2.30
28	20	10,830	7,689	0.71	2.10	10,593	7,521	0.71	2.20	10,308	7,318	0.71	2.35
28	22	11,543	6,810	0.59	2.15	11,305	6,670	0.59	2.28	11,020	6,502	0.59	2.43
30	16	9,405	9,405	1.00	2.00	9,120	9,120	1.00	2.11	8,835	8,835	1.00	2.24
30	18	10,070	9,164	0.91	2.04	9,785	8,904	0.91	2.15	9,453	8,602	0.91	2.30
30	20	10,830	8,556	0.79	2.10	10,593	8,368	0.79	2.20	10,308	8,143	0.79	2.35
30	22	11,543	7,733	0.67	2.15	11,305	7,574	0.67	2.28	11,020	7,383	0.67	2.43
32	16	9,405	9,405	1.00	2.00	9,120	9,120	1.00	2.11	8,835	8,835	1.00	2.24
32	18	10,070	9,969	0.99	2.04	9,785	9,687	0.99	2.15	9,453	9,358	0.99	2.30
32	20	10,830	9,422	0.87	2.10	10,593	9,215	0.87	2.20	10,308	8,968	0.87	2.35
32	22	11,543	8,657	0.75	2.15	11,305	8,479	0.75	2.28	11,020	8,265	0.75	2.43
34	16	9,405	9,405	1.00	2.00	9,120	9,120	1.00	2.11	8,835	8,835	1.00	2.24
34	18	10,070	10,070	1.00	2.04	9,785	9,785	1.00	2.15	9,453	9,453	1.00	2.30
34	20	10,830	10,289	0.95	2.10	10,593	10,063	0.95	2.20	10,308	9,792	0.95	2.35
34	22	11,543	9,580	0.83	2.15	11,305	9,383	0.83	2.28	11,020	9,147	0.83	2.43

Темп. в-ха на входе D.B., °C	Темп. в-ха на входе W.B., °C	Темп. наружного воздуха D.B., °C											
		35				40				45			
		CA	SHC (W)	SHF	P.C.	CA	SHC (W)	SHF	P.C.	CA	SHC (W)	SHF	P.C.
20	16	8,455	5,327	0.63	2.40	8,075	5,087	0.63	2.58	7,695	4,848	0.63	2.79
20	18	9,120	4,651	0.51	2.46	8,835	4,506	0.51	2.65	8,265	4,215	0.51	2.85
20	20	9,880	3,853	0.39	2.53	9,500	3,705	0.39	2.70	8,930	3,483	0.39	2.90
22	16	8,455	6,003	0.71	2.40	8,075	5,733	0.71	2.58	7,695	5,463	0.71	2.79
22	18	9,120	5,381	0.59	2.46	8,835	5,213	0.59	2.65	8,265	4,876	0.59	2.85
22	20	9,880	4,644	0.47	2.53	9,500	4,465	0.47	2.70	8,930	4,197	0.47	2.90
24	16	8,455	6,679	0.79	2.40	8,075	6,379	0.79	2.58	7,695	6,079	0.79	2.79
24	18	9,120	6,110	0.67	2.46	8,835	5,919	0.67	2.65	8,265	5,538	0.67	2.85
24	20	9,880	5,434	0.55	2.53	9,500	5,225	0.55	2.70	8,930	4,912	0.55	2.90
24	22	10,640	4,575	0.43	2.58	10,260	4,412	0.43	2.78	9,690	4,167	0.43	2.95
26	16	8,455	7,356	0.87	2.40	8,075	7,025	0.87	2.58	7,695	6,695	0.87	2.79
26	18	9,120	6,840	0.75	2.46	8,835	6,626	0.75	2.65	8,265	6,199	0.75	2.85
26	20	9,880	6,224	0.63	2.53	9,500	5,985	0.63	2.70	8,930	5,626	0.63	2.90
26	22	10,640	5,426	0.51	2.58	10,260	5,233	0.51	2.78	9,690	4,942	0.51	2.95
27	16	8,455	7,694	0.91	2.40	8,075	7,348	0.91	2.58	7,695	7,002	0.91	2.79
27	18	9,120	7,205	0.79	2.46	8,835	6,980	0.79	2.65	8,265	6,529	0.79	2.85
27	20	9,880	6,620	0.67	2.53	9,500	6,365	0.67	2.70	8,930	5,983	0.67	2.90
27	22	10,640	5,852	0.55	2.58	10,260	5,643	0.55	2.78	9,690	5,330	0.55	2.95
28	16	8,455	8,032	0.95	2.40	8,075	7,671	0.95	2.58	7,695	7,310	0.95	2.79
28	18	9,120	7,570	0.83	2.46	8,835	7,333	0.83	2.65	8,265	6,860	0.83	2.85
28	20	9,880	7,015	0.71	2.53	9,500	6,745	0.71	2.70	8,930	6,340	0.71	2.90
28	22	10,640	6,278	0.59	2.58	10,260	6,053	0.59	2.78	9,690	5,717	0.59	2.95
30	16	8,455	8,455	1.00	2.40	8,075	8,075	1.00	2.58	7,695	7,695	1.00	2.79
30	18	9,120	8,299	0.91	2.46	8,835	8,040	0.91	2.65	8,265	7,521	0.91	2.85
30	20	9,880	7,805	0.79	2.53	9,500	7,505	0.79	2.70	8,930	7,055	0.79	2.90
30	22	10,640	7,129	0.67	2.58	10,260	6,874	0.67	2.78	9,690	6,492	0.67	2.95
32	16	8,455	8,455	1.00	2.40	8,075	8,075	1.00	2.58	7,695	7,695	1.00	2.79
32	18	9,120	9,029	0.99	2.46	8,835	8,747	0.99	2.65	8,265	8,182	0.99	2.85
32	20	9,880	8,596	0.87	2.53	9,500	8,265	0.87	2.70	8,930	7,769	0.87	2.90
32	22	10,640	7,980	0.75	2.58	10,260	7,695	0.75	2.78	9,690	7,268	0.75	2.95
34	16	8,455	8,455	1.00	2.40	8,075	8,075	1.00	2.58	7,695	7,695	1.00	2.79
34	18	9,120	9,120	1.00	2.46	8,835	8,835	1.00	2.65	8,265	8,265	1.00	2.85
34	20	9,880	9,386	0.95	2.53	9,500	9,025	0.95	2.70	8,930	8,484	0.95	2.90
34	22	10,640	8,831	0.83	2.58	10,260	8,516	0.83	2.78	9,690	8,043	0.83	2.95

Примечания: CA : полная производительность, Вт SHC(W) : явная производительность, Вт D.B. : температура по сухому термометру, °C  
 SHF: доля явного тепла P.C. : суммарная потр. мощность, кВт W.B. : температура по влажному термометру, °C

## 4. Коррекция производительности

Технические данные Mr. Slim (R410A)

### КОРРЕКЦИЯ ХОЛОДОПРОИЗВОДИТЕЛЬНОСТИ

#### PSA-RP125KA / PUHZ-ZRP125VKA3 PUHZ-ZRP125YKA3

Темп. в-ха на входе D.B., °C	Темп. в-ха на входе W.B., °C	Темп. наружного воздуха D.B., °C											
		20				25				30			
		CA	SHC (W)	SHF	P.C.	CA	SHC (W)	SHF	P.C.	CA	SHC (W)	SHF	P.C.
20	16	12,375	7,673	0,62	3,27	12,000	7,440	0,62	3,46	11,625	7,208	0,62	3,66
20	18	13,250	6,625	0,50	3,33	12,875	6,438	0,50	3,52	12,438	6,219	0,50	3,76
20	20	14,250	5,415	0,38	3,44	13,938	5,296	0,38	3,60	13,563	5,154	0,38	3,84
22	16	12,375	8,663	0,70	3,27	12,000	8,400	0,70	3,46	11,625	8,138	0,70	3,66
22	18	13,250	7,685	0,58	3,33	12,875	7,468	0,58	3,52	12,438	7,214	0,58	3,76
22	20	14,250	6,555	0,46	3,44	13,938	6,411	0,46	3,60	13,563	6,239	0,46	3,84
24	16	12,375	9,653	0,78	3,27	12,000	9,360	0,78	3,46	11,625	9,068	0,78	3,66
24	18	13,250	8,745	0,66	3,33	12,875	8,498	0,66	3,52	12,438	8,209	0,66	3,76
24	20	14,250	7,695	0,54	3,44	13,938	7,526	0,54	3,60	13,563	7,324	0,54	3,84
24	22	15,188	6,379	0,42	3,52	14,875	6,248	0,42	3,72	14,500	6,090	0,42	3,97
26	16	12,375	10,643	0,86	3,27	12,000	10,320	0,86	3,46	11,625	9,998	0,86	3,66
26	18	13,250	9,805	0,74	3,33	12,875	9,528	0,74	3,52	12,438	9,204	0,74	3,76
26	20	14,250	8,835	0,62	3,44	13,938	8,641	0,62	3,60	13,563	8,409	0,62	3,84
26	22	15,188	7,594	0,50	3,52	14,875	7,438	0,50	3,72	14,500	7,250	0,50	3,97
27	16	12,375	11,138	0,90	3,27	12,000	10,800	0,90	3,46	11,625	10,463	0,90	3,66
27	18	13,250	10,335	0,78	3,33	12,875	10,043	0,78	3,52	12,438	9,701	0,78	3,76
27	20	14,250	9,405	0,66	3,44	13,938	9,199	0,66	3,60	13,563	8,951	0,66	3,84
27	22	15,188	8,201	0,54	3,52	14,875	8,033	0,54	3,72	14,500	7,830	0,54	3,97
28	16	12,375	11,633	0,94	3,27	12,000	11,280	0,94	3,46	11,625	10,928	0,94	3,66
28	18	13,250	10,865	0,82	3,33	12,875	10,558	0,82	3,52	12,438	10,199	0,82	3,76
28	20	14,250	9,975	0,70	3,44	13,938	9,756	0,70	3,60	13,563	9,494	0,70	3,84
28	22	15,188	8,809	0,58	3,52	14,875	8,628	0,58	3,72	14,500	8,410	0,58	3,97
30	16	12,375	12,375	1,00	3,27	12,000	12,000	1,00	3,46	11,625	11,625	1,00	3,66
30	18	13,250	11,925	0,90	3,33	12,875	11,588	0,90	3,52	12,438	11,194	0,90	3,76
30	20	14,250	11,115	0,78	3,44	13,938	10,871	0,78	3,60	13,563	10,579	0,78	3,84
30	22	15,188	10,024	0,66	3,52	14,875	9,818	0,66	3,72	14,500	9,570	0,66	3,97
32	16	12,375	12,375	1,00	3,27	12,000	12,000	1,00	3,46	11,625	11,625	1,00	3,66
32	18	13,250	12,985	0,98	3,33	12,875	12,618	0,98	3,52	12,438	12,189	0,98	3,76
32	20	14,250	12,255	0,86	3,44	13,938	11,986	0,86	3,60	13,563	11,664	0,86	3,84
32	22	15,188	11,239	0,74	3,52	14,875	11,008	0,74	3,72	14,500	10,730	0,74	3,97
34	16	12,375	12,375	1,00	3,27	12,000	12,000	1,00	3,46	11,625	11,625	1,00	3,66
34	18	13,250	13,250	1,00	3,33	12,875	12,875	1,00	3,52	12,438	12,438	1,00	3,76
34	20	14,250	13,395	0,94	3,44	13,938	13,101	0,94	3,60	13,563	12,749	0,94	3,84
34	22	15,188	12,454	0,82	3,52	14,875	12,198	0,82	3,72	14,500	11,890	0,82	3,97

Темп. в-ха на входе D.B., °C	Темп. в-ха на входе W.B., °C	Темп. наружного воздуха D.B., °C											
		35				40				45			
		CA	SHC (W)	SHF	P.C.	CA	SHC (W)	SHF	P.C.	CA	SHC (W)	SHF	P.C.
20	16	11,125	6,898	0,62	3,93	10,625	6,588	0,62	4,21	10,125	6,278	0,62	4,56
20	18	12,000	6,000	0,50	4,03	11,625	5,813	0,50	4,34	10,875	5,438	0,50	4,66
20	20	13,000	4,940	0,38	4,13	12,500	4,750	0,38	4,42	11,750	4,465	0,38	4,74
22	16	11,125	7,788	0,70	3,93	10,625	7,438	0,70	4,21	10,125	7,088	0,70	4,56
22	18	12,000	6,960	0,58	4,03	11,625	6,743	0,58	4,34	10,875	6,308	0,58	4,66
22	20	13,000	5,980	0,46	4,13	12,500	5,750	0,46	4,42	11,750	5,405	0,46	4,74
24	16	11,125	8,678	0,78	3,93	10,625	8,288	0,78	4,21	10,125	7,898	0,78	4,56
24	18	12,000	7,920	0,66	4,03	11,625	7,673	0,66	4,34	10,875	7,178	0,66	4,66
24	20	13,000	7,020	0,54	4,13	12,500	6,750	0,54	4,42	11,750	6,345	0,54	4,74
24	22	14,000	5,880	0,42	4,21	13,500	5,670	0,42	4,54	12,750	5,355	0,42	4,83
26	16	11,125	9,568	0,86	3,93	10,625	9,138	0,86	4,21	10,125	8,708	0,86	4,56
26	18	12,000	8,880	0,74	4,03	11,625	8,603	0,74	4,34	10,875	8,048	0,74	4,66
26	20	13,000	8,060	0,62	4,13	12,500	7,750	0,62	4,42	11,750	7,285	0,62	4,74
26	22	14,000	7,000	0,50	4,21	13,500	6,750	0,50	4,54	12,750	6,375	0,50	4,83
27	16	11,125	10,013	0,90	3,93	10,625	9,563	0,90	4,21	10,125	9,113	0,90	4,56
27	18	12,000	9,360	0,78	4,03	11,625	9,068	0,78	4,34	10,875	8,483	0,78	4,66
27	20	13,000	8,580	0,66	4,13	12,500	8,250	0,66	4,42	11,750	7,755	0,66	4,74
27	22	14,000	7,560	0,54	4,21	13,500	7,290	0,54	4,54	12,750	6,885	0,54	4,83
28	16	11,125	10,458	0,94	3,93	10,625	9,988	0,94	4,21	10,125	9,518	0,94	4,56
28	18	12,000	9,840	0,82	4,03	11,625	9,533	0,82	4,34	10,875	8,918	0,82	4,66
28	20	13,000	9,100	0,70	4,13	12,500	8,750	0,70	4,42	11,750	8,225	0,70	4,74
28	22	14,000	8,120	0,58	4,21	13,500	7,830	0,58	4,54	12,750	7,395	0,58	4,83
30	16	11,125	11,125	1,00	3,93	10,625	10,625	1,00	4,21	10,125	10,125	1,00	4,56
30	18	12,000	10,800	0,90	4,03	11,625	10,463	0,90	4,34	10,875	9,788	0,90	4,66
30	20	13,000	10,140	0,78	4,13	12,500	9,750	0,78	4,42	11,750	9,165	0,78	4,74
30	22	14,000	9,240	0,66	4,21	13,500	8,910	0,66	4,54	12,750	8,415	0,66	4,83
32	16	11,125	11,125	1,00	3,93	10,625	10,625	1,00	4,21	10,125	10,125	1,00	4,56
32	18	12,000	11,760	0,98	4,03	11,625	11,393	0,98	4,34	10,875	10,658	0,98	4,66
32	20	13,000	11,180	0,86	4,13	12,500	10,750	0,86	4,42	11,750	10,105	0,86	4,74
32	22	14,000	10,360	0,74	4,21	13,500	9,990	0,74	4,54	12,750	9,435	0,74	4,83
34	16	11,125	11,125	1,00	3,93	10,625	10,625	1,00	4,21	10,125	10,125	1,00	4,56
34	18	12,000	12,000	1,00	4,03	11,625	11,625	1,00	4,34	10,875	10,875	1,00	4,66
34	20	13,000	12,220	0,94	4,13	12,500	11,750	0,94	4,42	11,750	11,045	0,94	4,74
34	22	14,000	11,480	0,82	4,21	13,500	11,070	0,82	4,54	12,750	10,455	0,82	4,83

Примечания: CA : полная производительность, Вт  
SHF: доля явного тепла

SHC(W) : явная производительность, Вт  
P.C. : суммарная потр. мощность, кВт

D.B. : температура по сухому термометру, °C  
W.B. : температура по влажному термометру, °C

## 4. Коррекция производительности

Технические данные Mr. Slim (R410A)

### КОРРЕКЦИЯ ХОЛОДОПРОИЗВОДИТЕЛЬНОСТИ

#### PSA-RP140KA / PUNZ-ZRP140VKA3 PUNZ-ZRP140YKA3

Темп. в-ха на входе D.B., °C	Темп. в-ха на входе W.B., °C	Темп. наружного воздуха D.B., °C											
		20				25				30			
		CA	SHC (W)	SHF	P.C.	CA	SHC (W)	SHF	P.C.	CA	SHC (W)	SHF	P.C.
20	16	13,266	8,092	0.61	3.25	12,864	7,847	0.61	3.43	12,462	7,602	0.61	3.63
20	18	14,204	6,960	0.49	3.31	13,802	6,763	0.49	3.49	13,333	6,533	0.49	3.74
20	20	15,276	5,652	0.37	3.41	14,941	5,528	0.37	3.57	14,539	5,379	0.37	3.82
22	16	13,266	9,154	0.69	3.25	12,864	8,876	0.69	3.43	12,462	8,599	0.69	3.63
22	18	14,204	8,096	0.57	3.31	13,802	7,867	0.57	3.49	13,333	7,600	0.57	3.74
22	20	15,276	6,874	0.45	3.41	14,941	6,723	0.45	3.57	14,539	6,543	0.45	3.82
24	16	13,266	10,215	0.77	3.25	12,864	9,905	0.77	3.43	12,462	9,596	0.77	3.63
24	18	14,204	9,233	0.65	3.31	13,802	8,971	0.65	3.49	13,333	8,666	0.65	3.74
24	20	15,276	8,096	0.53	3.41	14,941	7,919	0.53	3.57	14,539	7,706	0.53	3.82
24	22	16,281	6,675	0.41	3.49	15,946	6,538	0.41	3.69	15,544	6,373	0.41	3.94
26	16	13,266	11,276	0.85	3.25	12,864	10,934	0.85	3.43	12,462	10,593	0.85	3.63
26	18	14,204	10,369	0.73	3.31	13,802	10,075	0.73	3.49	13,333	9,733	0.73	3.74
26	20	15,276	9,318	0.61	3.41	14,941	9,114	0.61	3.57	14,539	8,869	0.61	3.82
26	22	16,281	7,978	0.49	3.49	15,946	7,814	0.49	3.69	15,544	7,617	0.49	3.94
27	16	13,266	11,807	0.89	3.25	12,864	11,449	0.89	3.43	12,462	11,091	0.89	3.63
27	18	14,204	10,937	0.77	3.31	13,802	10,628	0.77	3.49	13,333	10,266	0.77	3.74
27	20	15,276	9,929	0.65	3.41	14,941	9,712	0.65	3.57	14,539	9,450	0.65	3.82
27	22	16,281	8,629	0.53	3.49	15,946	8,451	0.53	3.69	15,544	8,238	0.53	3.94
28	16	13,266	12,337	0.93	3.25	12,864	11,964	0.93	3.43	12,462	11,590	0.93	3.63
28	18	14,204	11,505	0.81	3.31	13,802	11,180	0.81	3.49	13,333	10,800	0.81	3.74
28	20	15,276	10,540	0.69	3.41	14,941	10,309	0.69	3.57	14,539	10,032	0.69	3.82
28	22	16,281	9,280	0.57	3.49	15,946	9,089	0.57	3.69	15,544	8,860	0.57	3.94
30	16	13,266	13,266	1.00	3.25	12,864	12,864	1.00	3.43	12,462	12,462	1.00	3.63
30	18	14,204	12,642	0.89	3.31	13,802	12,284	0.89	3.49	13,333	11,866	0.89	3.74
30	20	15,276	11,763	0.77	3.41	14,941	11,505	0.77	3.57	14,539	11,195	0.77	3.82
30	22	16,281	10,583	0.65	3.49	15,946	10,365	0.65	3.69	15,544	10,104	0.65	3.94
32	16	13,266	13,266	1.00	3.25	12,864	12,864	1.00	3.43	12,462	12,462	1.00	3.63
32	18	14,204	13,778	0.97	3.31	13,802	13,388	0.97	3.49	13,333	12,933	0.97	3.74
32	20	15,276	12,985	0.85	3.41	14,941	12,700	0.85	3.57	14,539	12,358	0.85	3.82
32	22	16,281	11,885	0.73	3.49	15,946	11,641	0.73	3.69	15,544	11,347	0.73	3.94
34	16	13,266	13,266	1.00	3.25	12,864	12,864	1.00	3.43	12,462	12,462	1.00	3.63
34	18	14,204	14,204	1.00	3.31	13,802	13,802	1.00	3.49	13,333	13,333	1.00	3.74
34	20	15,276	14,207	0.93	3.41	14,941	13,895	0.93	3.57	14,539	13,521	0.93	3.82
34	22	16,281	13,188	0.81	3.49	15,946	12,916	0.81	3.69	15,544	12,591	0.81	3.94

Темп. в-ха на входе D.B., °C	Темп. в-ха на входе W.B., °C	Темп. наружного воздуха D.B., °C											
		35				40				45			
		CA	SHC (W)	SHF	P.C.	CA	SHC (W)	SHF	P.C.	CA	SHC (W)	SHF	P.C.
20	16	11,926	7,275	0.61	3.90	11,390	6,948	0.61	4.18	10,854	6,621	0.61	4.53
20	18	12,864	6,303	0.49	4.00	12,462	6,106	0.49	4.30	11,658	5,712	0.49	4.63
20	20	13,936	5,156	0.37	4.10	13,400	4,958	0.37	4.38	12,596	4,661	0.37	4.71
22	16	11,926	8,229	0.69	3.90	11,390	7,859	0.69	4.18	10,854	7,489	0.69	4.53
22	18	12,864	7,332	0.57	4.00	12,462	7,103	0.57	4.30	11,658	6,645	0.57	4.63
22	20	13,936	6,271	0.45	4.10	13,400	6,030	0.45	4.38	12,596	5,668	0.45	4.71
24	16	11,926	9,183	0.77	3.90	11,390	8,770	0.77	4.18	10,854	8,358	0.77	4.53
24	18	12,864	8,362	0.65	4.00	12,462	8,100	0.65	4.30	11,658	7,578	0.65	4.63
24	20	13,936	7,386	0.53	4.10	13,400	7,102	0.53	4.38	12,596	6,676	0.53	4.71
24	22	15,008	6,153	0.41	4.18	14,472	5,934	0.41	4.51	13,668	5,604	0.41	4.79
26	16	11,926	10,137	0.85	3.90	11,390	9,682	0.85	4.18	10,854	9,226	0.85	4.53
26	18	12,864	9,391	0.73	4.00	12,462	9,097	0.73	4.30	11,658	8,510	0.73	4.63
26	20	13,936	8,501	0.61	4.10	13,400	8,174	0.61	4.38	12,596	7,684	0.61	4.71
26	22	15,008	7,354	0.49	4.18	14,472	7,091	0.49	4.51	13,668	6,697	0.49	4.79
27	16	11,926	10,614	0.89	3.90	11,390	10,137	0.89	4.18	10,854	9,660	0.89	4.53
27	18	12,864	9,905	0.77	4.00	12,462	9,596	0.77	4.30	11,658	8,977	0.77	4.63
27	20	13,936	9,058	0.65	4.10	13,400	8,710	0.65	4.38	12,596	8,187	0.65	4.71
27	22	15,008	7,954	0.53	4.18	14,472	7,670	0.53	4.51	13,668	7,244	0.53	4.79
28	16	11,926	11,091	0.93	3.90	11,390	10,593	0.93	4.18	10,854	10,094	0.93	4.53
28	18	12,864	10,420	0.81	4.00	12,462	10,094	0.81	4.30	11,658	9,443	0.81	4.63
28	20	13,936	9,616	0.69	4.10	13,400	9,246	0.69	4.38	12,596	8,691	0.69	4.71
28	22	15,008	8,555	0.57	4.18	14,472	8,249	0.57	4.51	13,668	7,791	0.57	4.79
30	16	11,926	11,926	1.00	3.90	11,390	11,390	1.00	4.18	10,854	10,854	1.00	4.53
30	18	12,864	11,449	0.89	4.00	12,462	11,091	0.89	4.30	11,658	10,376	0.89	4.63
30	20	13,936	10,731	0.77	4.10	13,400	10,318	0.77	4.38	12,596	9,699	0.77	4.71
30	22	15,008	9,755	0.65	4.18	14,472	9,407	0.65	4.51	13,668	8,884	0.65	4.79
32	16	11,926	11,926	1.00	3.90	11,390	11,390	1.00	4.18	10,854	10,854	1.00	4.53
32	18	12,864	12,478	0.97	4.00	12,462	12,088	0.97	4.30	11,658	11,308	0.97	4.63
32	20	13,936	11,846	0.85	4.10	13,400	11,390	0.85	4.38	12,596	10,707	0.85	4.71
32	22	15,008	10,956	0.73	4.18	14,472	10,565	0.73	4.51	13,668	9,978	0.73	4.79
34	16	11,926	11,926	1.00	3.90	11,390	11,390	1.00	4.18	10,854	10,854	1.00	4.53
34	18	12,864	12,864	1.00	4.00	12,462	12,462	1.00	4.30	11,658	11,658	1.00	4.63
34	20	13,936	12,960	0.93	4.10	13,400	12,462	0.93	4.38	12,596	11,714	0.93	4.71
34	22	15,008	12,156	0.81	4.18	14,472	11,722	0.81	4.51	13,668	11,071	0.81	4.79

Примечания: CA : полная производительность, Вт  
SHF: доля явного тепла

SHC(W) : явная производительность, Вт  
P.C. : суммарная потр. мощность, кВт

D.B. : температура по сухому термометру, °C  
W.B. : температура по влажному термометру, °C



## КОРРЕКЦИЯ ХОЛОДПРОИЗВОДИТЕЛЬНОСТИ

### PSA-RP100KA / PUHZ-P100VKA PUHZ-P100YKA

Темп. в-ха на входе D.B., °C	Темп. в-ха на входе W.B., °C	Темп. наружного воздуха D.B., °C											
		20				25				30			
		CA	SHC (W)	SHF	P.C.	CA	SHC (W)	SHF	P.C.	CA	SHC (W)	SHF	P.C.
20	16	9,306	5,863	0.63	2.50	9,024	5,685	0.63	2.64	8,742	5,507	0.63	2.79
20	18	9,964	5,082	0.51	2.54	9,682	4,938	0.51	2.68	9,353	4,770	0.51	2.87
20	20	10,716	4,179	0.39	2.62	10,481	4,088	0.39	2.75	10,199	3,978	0.39	2.93
22	16	9,306	6,607	0.71	2.50	9,024	6,407	0.71	2.64	8,742	6,207	0.71	2.79
22	18	9,964	5,879	0.59	2.54	9,682	5,712	0.59	2.68	9,353	5,518	0.59	2.87
22	20	10,716	5,037	0.47	2.62	10,481	4,926	0.47	2.75	10,199	4,794	0.47	2.93
24	16	9,306	7,352	0.79	2.50	9,024	7,129	0.79	2.64	8,742	6,906	0.79	2.79
24	18	9,964	6,676	0.67	2.54	9,682	6,487	0.67	2.68	9,353	6,267	0.67	2.87
24	20	10,716	5,894	0.55	2.62	10,481	5,765	0.55	2.75	10,199	5,609	0.55	2.93
24	22	11,421	4,911	0.43	2.68	11,186	4,810	0.43	2.84	10,904	4,689	0.43	3.03
26	16	9,306	8,096	0.87	2.50	9,024	7,851	0.87	2.64	8,742	7,606	0.87	2.79
26	18	9,964	7,473	0.75	2.54	9,682	7,262	0.75	2.68	9,353	7,015	0.75	2.87
26	20	10,716	6,751	0.63	2.62	10,481	6,603	0.63	2.75	10,199	6,425	0.63	2.93
26	22	11,421	5,825	0.51	2.68	11,186	5,705	0.51	2.84	10,904	5,561	0.51	3.03
27	16	9,306	8,468	0.91	2.50	9,024	8,212	0.91	2.64	8,742	7,955	0.91	2.79
27	18	9,964	7,872	0.79	2.54	9,682	7,649	0.79	2.68	9,353	7,389	0.79	2.87
27	20	10,716	7,180	0.67	2.62	10,481	7,022	0.67	2.75	10,199	6,833	0.67	2.93
27	22	11,421	6,282	0.55	2.68	11,186	6,152	0.55	2.84	10,904	5,997	0.55	3.03
28	16	9,306	8,841	0.95	2.50	9,024	8,573	0.95	2.64	8,742	8,305	0.95	2.79
28	18	9,964	8,270	0.83	2.54	9,682	8,036	0.83	2.68	9,353	7,763	0.83	2.87
28	20	10,716	7,608	0.71	2.62	10,481	7,442	0.71	2.75	10,199	7,241	0.71	2.93
28	22	11,421	6,738	0.59	2.68	11,186	6,600	0.59	2.84	10,904	6,433	0.59	3.03
30	16	9,306	9,306	1.00	2.50	9,024	9,024	1.00	2.64	8,742	8,742	1.00	2.79
30	18	9,964	9,067	0.91	2.54	9,682	8,811	0.91	2.68	9,353	8,511	0.91	2.87
30	20	10,716	8,466	0.79	2.62	10,481	8,280	0.79	2.75	10,199	8,057	0.79	2.93
30	22	11,421	7,652	0.67	2.68	11,186	7,495	0.67	2.84	10,904	7,306	0.67	3.03
32	16	9,306	9,306	1.00	2.50	9,024	9,024	1.00	2.64	8,742	8,742	1.00	2.79
32	18	9,964	9,864	0.99	2.54	9,682	9,585	0.99	2.68	9,353	9,259	0.99	2.87
32	20	10,716	9,323	0.87	2.62	10,481	9,118	0.87	2.75	10,199	8,873	0.87	2.93
32	22	11,421	8,566	0.75	2.68	11,186	8,390	0.75	2.84	10,904	8,178	0.75	3.03
34	16	9,306	9,306	1.00	2.50	9,024	9,024	1.00	2.64	8,742	8,742	1.00	2.79
34	18	9,964	9,964	1.00	2.54	9,682	9,682	1.00	2.68	9,353	9,353	1.00	2.87
34	20	10,716	10,180	0.95	2.62	10,481	9,957	0.95	2.75	10,199	9,689	0.95	2.93
34	22	11,421	9,479	0.83	2.68	11,186	9,284	0.83	2.84	10,904	9,050	0.83	3.03

Темп. в-ха на входе D.B., °C	Темп. в-ха на входе W.B., °C	Темп. наружного воздуха D.B., °C											
		35				40				45			
		CA	SHC (W)	SHF	P.C.	CA	SHC (W)	SHF	P.C.	CA	SHC (W)	SHF	P.C.
20	16	8,366	5,271	0.63	3.00	7,990	5,034	0.63	3.21	7,614	4,797	0.63	3.48
20	18	9,024	4,602	0.51	3.07	8,742	4,458	0.51	3.31	8,178	4,171	0.51	3.56
20	20	9,776	3,813	0.39	3.15	9,400	3,666	0.39	3.37	8,836	3,446	0.39	3.62
22	16	8,366	5,940	0.71	3.00	7,990	5,673	0.71	3.21	7,614	5,406	0.71	3.48
22	18	9,024	5,324	0.59	3.07	8,742	5,158	0.59	3.31	8,178	4,825	0.59	3.56
22	20	9,776	4,595	0.47	3.15	9,400	4,418	0.47	3.37	8,836	4,153	0.47	3.62
24	16	8,366	6,609	0.79	3.00	7,990	6,312	0.79	3.21	7,614	6,015	0.79	3.48
24	18	9,024	6,046	0.67	3.07	8,742	5,857	0.67	3.31	8,178	5,479	0.67	3.56
24	20	9,776	5,377	0.55	3.15	9,400	5,170	0.55	3.37	8,836	4,860	0.55	3.62
24	22	10,528	4,527	0.43	3.21	10,152	4,365	0.43	3.46	9,588	4,123	0.43	3.68
26	16	8,366	7,278	0.87	3.00	7,990	6,951	0.87	3.21	7,614	6,624	0.87	3.48
26	18	9,024	6,768	0.75	3.07	8,742	6,557	0.75	3.31	8,178	6,134	0.75	3.56
26	20	9,776	6,159	0.63	3.15	9,400	5,922	0.63	3.37	8,836	5,567	0.63	3.62
26	22	10,528	5,369	0.51	3.21	10,152	5,178	0.51	3.46	9,588	4,890	0.51	3.68
27	16	8,366	7,613	0.91	3.00	7,990	7,271	0.91	3.21	7,614	6,929	0.91	3.48
27	18	9,024	7,129	0.79	3.07	8,742	6,906	0.79	3.31	8,178	6,461	0.79	3.56
27	20	9,776	6,550	0.67	3.15	9,400	6,298	0.67	3.37	8,836	5,920	0.67	3.62
27	22	10,528	5,790	0.55	3.21	10,152	5,584	0.55	3.46	9,588	5,273	0.55	3.68
28	16	8,366	7,948	0.95	3.00	7,990	7,591	0.95	3.21	7,614	7,233	0.95	3.48
28	18	9,024	7,490	0.83	3.07	8,742	7,256	0.83	3.31	8,178	6,788	0.83	3.56
28	20	9,776	6,941	0.71	3.15	9,400	6,674	0.71	3.37	8,836	6,274	0.71	3.62
28	22	10,528	6,212	0.59	3.21	10,152	5,990	0.59	3.46	9,588	5,657	0.59	3.68
30	16	8,366	8,366	1.00	3.00	7,990	7,990	1.00	3.21	7,614	7,614	1.00	3.48
30	18	9,024	8,212	0.91	3.07	8,742	7,955	0.91	3.31	8,178	7,442	0.91	3.56
30	20	9,776	7,723	0.79	3.15	9,400	7,426	0.79	3.37	8,836	6,980	0.79	3.62
30	22	10,528	7,054	0.67	3.21	10,152	6,802	0.67	3.46	9,588	6,424	0.67	3.68
32	16	8,366	8,366	1.00	3.00	7,990	7,990	1.00	3.21	7,614	7,614	1.00	3.48
32	18	9,024	8,934	0.99	3.07	8,742	8,655	0.99	3.31	8,178	8,096	0.99	3.56
32	20	9,776	8,505	0.87	3.15	9,400	8,178	0.87	3.37	8,836	7,687	0.87	3.62
32	22	10,528	7,896	0.75	3.21	10,152	7,614	0.75	3.46	9,588	7,191	0.75	3.68
34	16	8,366	8,366	1.00	3.00	7,990	7,990	1.00	3.21	7,614	7,614	1.00	3.48
34	18	9,024	9,024	1.00	3.07	8,742	8,742	1.00	3.31	8,178	8,178	1.00	3.56
34	20	9,776	9,287	0.95	3.15	9,400	8,930	0.95	3.37	8,836	8,394	0.95	3.62
34	22	10,528	8,738	0.83	3.21	10,152	8,426	0.83	3.46	9,588	7,958	0.83	3.68

Примечания: CA : полная производительность, Вт SHC(W) : явная производительность, Вт D.B. : температура по сухому термометру, °C  
 SHF: доля явного тепла P.C. : суммарная потр. мощность, кВт W.B. : температура по влажному термометру, °C

# 4. Коррекция производительности

Технические данные Mr. Slim (R410A)

## КОРРЕКЦИЯ ХОЛОДОПРОИЗВОДИТЕЛЬНОСТИ

### PSA-RP125KA / PUNZ-P125VKA PUNZ-P125YKA

Темп. в-ха на входе D.B., °C	Темп. в-ха на входе W.B., °C	Темп. наружного воздуха D.B., °C											
		20				25				30			
		CA	SHC (W)	SHF	P.C.	CA	SHC (W)	SHF	P.C.	CA	SHC (W)	SHF	P.C.
20	16	11,979	7,427	0.62	4.02	11,616	7,202	0.62	4.24	11,253	6,977	0.62	4.49
20	18	12,826	6,413	0.50	4.09	12,463	6,232	0.50	4.32	12,040	6,020	0.50	4.62
20	20	13,794	5,242	0.38	4.22	13,492	5,127	0.38	4.42	13,129	4,989	0.38	4.72
22	16	11,979	8,385	0.70	4.02	11,616	8,131	0.70	4.24	11,253	7,877	0.70	4.49
22	18	12,826	7,439	0.58	4.09	12,463	7,229	0.58	4.32	12,040	6,983	0.58	4.62
22	20	13,794	6,345	0.46	4.22	13,492	6,206	0.46	4.42	13,129	6,039	0.46	4.72
24	16	11,979	9,344	0.78	4.02	11,616	9,060	0.78	4.24	11,253	8,777	0.78	4.49
24	18	12,826	8,465	0.66	4.09	12,463	8,226	0.66	4.32	12,040	7,946	0.66	4.62
24	20	13,794	7,449	0.54	4.22	13,492	7,285	0.54	4.42	13,129	7,089	0.54	4.72
24	22	14,702	6,175	0.42	4.32	14,399	6,048	0.42	4.57	14,036	5,895	0.42	4.87
26	16	11,979	10,302	0.86	4.02	11,616	9,990	0.86	4.24	11,253	9,678	0.86	4.49
26	18	12,826	9,491	0.74	4.09	12,463	9,223	0.74	4.32	12,040	8,909	0.74	4.62
26	20	13,794	8,552	0.62	4.22	13,492	8,365	0.62	4.42	13,129	8,140	0.62	4.72
26	22	14,702	7,351	0.50	4.32	14,399	7,200	0.50	4.57	14,036	7,018	0.50	4.87
27	16	11,979	10,781	0.90	4.02	11,616	10,454	0.90	4.24	11,253	10,128	0.90	4.49
27	18	12,826	10,004	0.78	4.09	12,463	9,721	0.78	4.32	12,040	9,391	0.78	4.62
27	20	13,794	9,104	0.66	4.22	13,492	8,904	0.66	4.42	13,129	8,665	0.66	4.72
27	22	14,702	7,939	0.54	4.32	14,399	7,775	0.54	4.57	14,036	7,579	0.54	4.87
28	16	11,979	11,260	0.94	4.02	11,616	10,919	0.94	4.24	11,253	10,578	0.94	4.49
28	18	12,826	10,517	0.82	4.09	12,463	10,220	0.82	4.32	12,040	9,872	0.82	4.62
28	20	13,794	9,656	0.70	4.22	13,492	9,444	0.70	4.42	13,129	9,190	0.70	4.72
28	22	14,702	8,527	0.58	4.32	14,399	8,351	0.58	4.57	14,036	8,141	0.58	4.87
30	16	11,979	11,979	1.00	4.02	11,616	11,616	1.00	4.24	11,253	11,253	1.00	4.49
30	18	12,826	11,543	0.90	4.09	12,463	11,217	0.90	4.32	12,040	10,836	0.90	4.62
30	20	13,794	10,759	0.78	4.22	13,492	10,523	0.78	4.42	13,129	10,240	0.78	4.72
30	22	14,702	9,703	0.66	4.32	14,399	9,503	0.66	4.57	14,036	9,264	0.66	4.87
32	16	11,979	11,979	1.00	4.02	11,616	11,616	1.00	4.24	11,253	11,253	1.00	4.49
32	18	12,826	12,569	0.98	4.09	12,463	12,214	0.98	4.32	12,040	11,799	0.98	4.62
32	20	13,794	11,863	0.86	4.22	13,492	11,603	0.86	4.42	13,129	11,291	0.86	4.72
32	22	14,702	10,879	0.74	4.32	14,399	10,655	0.74	4.57	14,036	10,387	0.74	4.87
34	16	11,979	11,979	1.00	4.02	11,616	11,616	1.00	4.24	11,253	11,253	1.00	4.49
34	18	12,826	12,826	1.00	4.09	12,463	12,463	1.00	4.32	12,040	12,040	1.00	4.62
34	20	13,794	12,966	0.94	4.22	13,492	12,682	0.94	4.42	13,129	12,341	0.94	4.72
34	22	14,702	12,055	0.82	4.32	14,399	11,807	0.82	4.57	14,036	11,510	0.82	4.87

Темп. в-ха на входе D.B., °C	Темп. в-ха на входе W.B., °C	Темп. наружного воздуха D.B., °C											
		35				40				45			
		CA	SHC (W)	SHF	P.C.	CA	SHC (W)	SHF	P.C.	CA	SHC (W)	SHF	P.C.
20	16	10,769	6,677	0.62	4.82	10,285	6,377	0.62	5.17	9,801	6,077	0.62	5.60
20	18	11,616	5,808	0.50	4.94	11,253	5,627	0.50	5.32	10,527	5,264	0.50	5.72
20	20	12,584	4,782	0.38	5.07	12,100	4,598	0.38	5.42	11,374	4,322	0.38	5.82
22	16	10,769	7,538	0.70	4.82	10,285	7,200	0.70	5.17	9,801	6,861	0.70	5.60
22	18	11,616	6,737	0.58	4.94	11,253	6,527	0.58	5.32	10,527	6,106	0.58	5.72
22	20	12,584	5,789	0.46	5.07	12,100	5,566	0.46	5.42	11,374	5,232	0.46	5.82
24	16	10,769	8,400	0.78	4.82	10,285	8,022	0.78	5.17	9,801	7,645	0.78	5.60
24	18	11,616	7,667	0.66	4.94	11,253	7,427	0.66	5.32	10,527	6,948	0.66	5.72
24	20	12,584	6,795	0.54	5.07	12,100	6,534	0.54	5.42	11,374	6,142	0.54	5.82
24	22	13,552	5,692	0.42	5.17	13,068	5,489	0.42	5.57	12,342	5,184	0.42	5.92
26	16	10,769	9,261	0.86	4.82	10,285	8,845	0.86	5.17	9,801	8,429	0.86	5.60
26	18	11,616	8,596	0.74	4.94	11,253	8,327	0.74	5.32	10,527	7,790	0.74	5.72
26	20	12,584	7,802	0.62	5.07	12,100	7,502	0.62	5.42	11,374	7,052	0.62	5.82
26	22	13,552	6,776	0.50	5.17	13,068	6,534	0.50	5.57	12,342	6,171	0.50	5.92
27	16	10,769	9,692	0.90	4.82	10,285	9,257	0.90	5.17	9,801	8,821	0.90	5.60
27	18	11,616	9,060	0.78	4.94	11,253	8,777	0.78	5.32	10,527	8,211	0.78	5.72
27	20	12,584	8,305	0.66	5.07	12,100	7,986	0.66	5.42	11,374	7,507	0.66	5.82
27	22	13,552	7,318	0.54	5.17	13,068	7,057	0.54	5.57	12,342	6,665	0.54	5.92
28	16	10,769	10,123	0.94	4.82	10,285	9,668	0.94	5.17	9,801	9,213	0.94	5.60
28	18	11,616	9,525	0.82	4.94	11,253	9,227	0.82	5.32	10,527	8,632	0.82	5.72
28	20	12,584	8,809	0.70	5.07	12,100	8,470	0.70	5.42	11,374	7,962	0.70	5.82
28	22	13,552	7,860	0.58	5.17	13,068	7,579	0.58	5.57	12,342	7,158	0.58	5.92
30	16	10,769	10,769	1.00	4.82	10,285	10,285	1.00	5.17	9,801	9,801	1.00	5.60
30	18	11,616	10,454	0.90	4.94	11,253	10,128	0.90	5.32	10,527	9,474	0.90	5.72
30	20	12,584	9,816	0.78	5.07	12,100	9,438	0.78	5.42	11,374	8,872	0.78	5.82
30	22	13,552	8,944	0.66	5.17	13,068	8,625	0.66	5.57	12,342	8,146	0.66	5.92
32	16	10,769	10,769	1.00	4.82	10,285	10,285	1.00	5.17	9,801	9,801	1.00	5.60
32	18	11,616	11,384	0.98	4.94	11,253	11,028	0.98	5.32	10,527	10,316	0.98	5.72
32	20	12,584	10,822	0.86	5.07	12,100	10,406	0.86	5.42	11,374	9,782	0.86	5.82
32	22	13,552	10,028	0.74	5.17	13,068	9,670	0.74	5.57	12,342	9,133	0.74	5.92
34	16	10,769	10,769	1.00	4.82	10,285	10,285	1.00	5.17	9,801	9,801	1.00	5.60
34	18	11,616	11,616	1.00	4.94	11,253	11,253	1.00	5.32	10,527	10,527	1.00	5.72
34	20	12,584	11,829	0.94	5.07	12,100	11,374	0.94	5.42	11,374	10,692	0.94	5.82
34	22	13,552	11,113	0.82	5.17	13,068	10,716	0.82	5.57	12,342	10,120	0.82	5.92

Примечания: CA : полная производительность, Вт  
SHF: доля явного тепла

SHC(W) : явная производительность, Вт  
P.C. : суммарная потр. мощность, кВт

D.B. : температура по сухому термометру, °C  
W.B. : температура по влажному термометру, °C

# 4. Коррекция производительности

Технические данные Mr. Slim (R410A)

## КОРРЕКЦИЯ ХОЛОДОПРОИЗВОДИТЕЛЬНОСТИ

### PSA-RP140KA / PUNZ-P140VKA PUNZ-P140YKA

Темп. в-ха на входе D.B., °C	Темп. в-ха на входе W.B., °C	Темп. наружного воздуха D.B., °C											
		20				25				30			
		CA	SHC (W)	SHF	P.C.	CA	SHC (W)	SHF	P.C.	CA	SHC (W)	SHF	P.C.
20	16	13,464	8,213	0,61	5,10	13,056	7,964	0,61	5,39	12,648	7,715	0,61	5,71
20	18	14,416	7,064	0,49	5,20	14,008	6,864	0,49	5,49	13,532	6,631	0,49	5,87
20	20	15,504	5,736	0,37	5,36	15,164	5,611	0,37	5,61	14,756	5,460	0,37	6,00
22	16	13,464	9,290	0,69	5,10	13,056	9,009	0,69	5,39	12,648	8,727	0,69	5,71
22	18	14,416	8,217	0,57	5,20	14,008	7,985	0,57	5,49	13,532	7,713	0,57	5,87
22	20	15,504	6,977	0,45	5,36	15,164	6,824	0,45	5,61	14,756	6,640	0,45	6,00
24	16	13,464	10,367	0,77	5,10	13,056	10,053	0,77	5,39	12,648	9,739	0,77	5,71
24	18	14,416	9,370	0,65	5,20	14,008	9,105	0,65	5,49	13,532	8,796	0,65	5,87
24	20	15,504	8,217	0,53	5,36	15,164	8,037	0,53	5,61	14,756	7,821	0,53	6,00
24	22	16,524	6,775	0,41	5,49	16,184	6,635	0,41	5,81	15,776	6,468	0,41	6,19
26	16	13,464	11,444	0,85	5,10	13,056	11,098	0,85	5,39	12,648	10,751	0,85	5,71
26	18	14,416	10,524	0,73	5,20	14,008	10,226	0,73	5,49	13,532	9,878	0,73	5,87
26	20	15,504	9,457	0,61	5,36	15,164	9,250	0,61	5,61	14,756	9,001	0,61	6,00
26	22	16,524	8,097	0,49	5,49	16,184	7,930	0,49	5,81	15,776	7,730	0,49	6,19
27	16	13,464	11,983	0,89	5,10	13,056	11,620	0,89	5,39	12,648	11,257	0,89	5,71
27	18	14,416	11,100	0,77	5,20	14,008	10,786	0,77	5,49	13,532	10,420	0,77	5,87
27	20	15,504	10,078	0,65	5,36	15,164	9,857	0,65	5,61	14,756	9,591	0,65	6,00
27	22	16,524	8,758	0,53	5,49	16,184	8,578	0,53	5,81	15,776	8,361	0,53	6,19
28	16	13,464	12,522	0,93	5,10	13,056	12,142	0,93	5,39	12,648	11,763	0,93	5,71
28	18	14,416	11,677	0,81	5,20	14,008	11,346	0,81	5,49	13,532	10,961	0,81	5,87
28	20	15,504	10,698	0,69	5,36	15,164	10,463	0,69	5,61	14,756	10,182	0,69	6,00
28	22	16,524	9,419	0,57	5,49	16,184	9,225	0,57	5,81	15,776	8,992	0,57	6,19
30	16	13,464	13,464	1,00	5,10	13,056	13,056	1,00	5,39	12,648	12,648	1,00	5,71
30	18	14,416	12,830	0,89	5,20	14,008	12,467	0,89	5,49	13,532	12,043	0,89	5,87
30	20	15,504	11,938	0,77	5,36	15,164	11,676	0,77	5,61	14,756	11,362	0,77	6,00
30	22	16,524	10,741	0,65	5,49	16,184	10,520	0,65	5,81	15,776	10,254	0,65	6,19
32	16	13,464	13,464	1,00	5,10	13,056	13,056	1,00	5,39	12,648	12,648	1,00	5,71
32	18	14,416	13,984	0,97	5,20	14,008	13,588	0,97	5,49	13,532	13,126	0,97	5,87
32	20	15,504	13,178	0,85	5,36	15,164	12,889	0,85	5,61	14,756	12,543	0,85	6,00
32	22	16,524	12,063	0,73	5,49	16,184	11,814	0,73	5,81	15,776	11,516	0,73	6,19
34	16	13,464	13,464	1,00	5,10	13,056	13,056	1,00	5,39	12,648	12,648	1,00	5,71
34	18	14,416	14,416	1,00	5,20	14,008	14,008	1,00	5,49	13,532	13,532	1,00	5,87
34	20	15,504	14,419	0,93	5,36	15,164	14,103	0,93	5,61	14,756	13,723	0,93	6,00
34	22	16,524	13,384	0,81	5,49	16,184	13,109	0,81	5,81	15,776	12,779	0,81	6,19

Темп. в-ха на входе D.B., °C	Темп. в-ха на входе W.B., °C	Темп. наружного воздуха D.B., °C											
		35				40				45			
		CA	SHC (W)	SHF	P.C.	CA	SHC (W)	SHF	P.C.	CA	SHC (W)	SHF	P.C.
20	16	12,104	7,383	0,61	6,12	11,560	7,052	0,61	6,57	11,016	6,720	0,61	7,11
20	18	13,056	6,397	0,49	6,28	12,648	6,198	0,49	6,76	11,832	5,798	0,49	7,27
20	20	14,144	5,233	0,37	6,44	13,600	5,032	0,37	6,89	12,784	4,730	0,37	7,40
22	16	12,104	8,352	0,69	6,12	11,560	7,976	0,69	6,57	11,016	7,601	0,69	7,11
22	18	13,056	7,442	0,57	6,28	12,648	7,209	0,57	6,76	11,832	6,744	0,57	7,27
22	20	14,144	6,365	0,45	6,44	13,600	6,120	0,45	6,89	12,784	5,753	0,45	7,40
24	16	12,104	9,320	0,77	6,12	11,560	8,901	0,77	6,57	11,016	8,482	0,77	7,11
24	18	13,056	8,486	0,65	6,28	12,648	8,221	0,65	6,76	11,832	7,691	0,65	7,27
24	20	14,144	7,496	0,53	6,44	13,600	7,208	0,53	6,89	12,784	6,776	0,53	7,40
24	22	15,232	6,245	0,41	6,57	14,688	6,022	0,41	7,08	13,872	5,688	0,41	7,53
26	16	12,104	10,288	0,85	6,12	11,560	9,826	0,85	6,57	11,016	9,364	0,85	7,11
26	18	13,056	9,531	0,73	6,28	12,648	9,233	0,73	6,76	11,832	8,637	0,73	7,27
26	20	14,144	8,628	0,61	6,44	13,600	8,296	0,61	6,89	12,784	7,798	0,61	7,40
26	22	15,232	7,464	0,49	6,57	14,688	7,197	0,49	7,08	13,872	6,797	0,49	7,53
27	16	12,104	10,773	0,89	6,12	11,560	10,288	0,89	6,57	11,016	9,804	0,89	7,11
27	18	13,056	10,053	0,77	6,28	12,648	9,739	0,77	6,76	11,832	9,111	0,77	7,27
27	20	14,144	9,194	0,65	6,44	13,600	8,840	0,65	6,89	12,784	8,310	0,65	7,40
27	22	15,232	8,073	0,53	6,57	14,688	7,785	0,53	7,08	13,872	7,352	0,53	7,53
28	16	12,104	11,257	0,93	6,12	11,560	10,751	0,93	6,57	11,016	10,245	0,93	7,11
28	18	13,056	10,575	0,81	6,28	12,648	10,245	0,81	6,76	11,832	9,584	0,81	7,27
28	20	14,144	9,759	0,69	6,44	13,600	9,384	0,69	6,89	12,784	8,821	0,69	7,40
28	22	15,232	8,682	0,57	6,57	14,688	8,372	0,57	7,08	13,872	7,907	0,57	7,53
30	16	12,104	12,104	1,00	6,12	11,560	11,560	1,00	6,57	11,016	11,016	1,00	7,11
30	18	13,056	11,620	0,89	6,28	12,648	11,257	0,89	6,76	11,832	10,530	0,89	7,27
30	20	14,144	10,891	0,77	6,44	13,600	10,472	0,77	6,89	12,784	9,844	0,77	7,40
30	22	15,232	9,901	0,65	6,57	14,688	9,547	0,65	7,08	13,872	9,017	0,65	7,53
32	16	12,104	12,104	1,00	6,12	11,560	11,560	1,00	6,57	11,016	11,016	1,00	7,11
32	18	13,056	12,664	0,97	6,28	12,648	12,269	0,97	6,76	11,832	11,477	0,97	7,27
32	20	14,144	12,022	0,85	6,44	13,600	11,560	0,85	6,89	12,784	10,866	0,85	7,40
32	22	15,232	11,119	0,73	6,57	14,688	10,722	0,73	7,08	13,872	10,127	0,73	7,53
34	16	12,104	12,104	1,00	6,12	11,560	11,560	1,00	6,57	11,016	11,016	1,00	7,11
34	18	13,056	13,056	1,00	6,28	12,648	12,648	1,00	6,76	11,832	11,832	1,00	7,27
34	20	14,144	13,154	0,93	6,44	13,600	12,648	0,93	6,89	12,784	11,889	0,93	7,40
34	22	15,232	12,338	0,81	6,57	14,688	11,897	0,81	7,08	13,872	11,236	0,81	7,53

Примечания: CA : полная производительность, Вт  
SHF: доля явного тепла

SHC(W) : явная производительность, Вт  
P.C. : суммарная потр. мощность, кВт

D.B. : температура по сухому термометру, °C  
W.B. : температура по влажному термометру, °C

## КОРРЕКЦИЯ ТЕПЛОПРОИЗВОДИТЕЛЬНОСТИ

### PSA-RP-KA/ PUHZ-ZRP-NA2 PUHZ-ZRP-KA3

	Темп. в-ха на входе D.B., °C	Темп. наружного воздуха W.B., °C											
		-10		-5		0		5		10		15	
		CA	P.C.	CA	P.C.	CA	P.C.	CA	P.C.	CA	P.C.	CA	P.C.
PSA-RP71KA	15	4,826	1.30	5,244	1.44	5,852	1.66	7,676	1.99	8,664	2.21	9,652	2.39
	20	4,636	1.41	5,016	1.55	5,548	1.79	7,410	2.14	8,360	2.39	9,310	2.56
	25	4,484	1.50	4,864	1.68	5,320	1.94	6,992	2.28	8,056	2.55	8,968	2.75
PSA-RP100KA	15	7,112	1.82	7,728	2.00	8,624	2.31	11,312	2.77	12,768	3.08	14,224	3.33
	20	6,832	1.97	7,392	2.16	8,176	2.49	10,920	2.99	12,320	3.33	13,720	3.57
	25	6,608	2.09	7,168	2.34	7,840	2.71	10,304	3.17	11,872	3.56	13,216	3.83
PSA-RP125KA	15	8,890	2.50	9,660	2.76	10,780	3.18	14,140	3.82	15,960	4.24	17,780	4.58
	20	8,540	2.71	9,240	2.97	10,220	3.43	13,650	4.11	15,400	4.58	17,150	4.92
	25	8,260	2.88	8,960	3.22	9,800	3.73	12,880	4.37	14,840	4.90	16,520	5.28
PSA-RP140KA	15	10,160	2.83	11,040	3.11	12,320	3.59	16,160	4.31	18,240	4.79	20,320	5.17
	20	9,760	3.07	10,560	3.35	11,680	3.88	15,600	4.65	17,600	5.17	19,600	5.56
	25	9,440	3.26	10,240	3.64	11,200	4.22	14,720	4.93	16,960	5.53	18,880	5.96

### PSA-RP-KA / PUHZ-P-VKA PUHZ-P-YKA

	Темп. в-ха на входе D.B., °C	Темп. наружного воздуха W.B., °C											
		-10		-5		0		5		10		15	
		CA	P.C.	CA	P.C.	CA	P.C.	CA	P.C.	CA	P.C.	CA	P.C.
PSA-RP100KA	15	7112	1.94	7728	2.13	8624	2.46	11312	2.95	12768	3.28	14224	3.54
	20	6832	2.10	7392	2.30	8176	2.66	10920	3.18	12320	3.54	13720	3.80
	25	6608	2.23	7168	2.49	7840	2.89	10304	3.38	11872	3.79	13216	4.08
PSA-RP125KA	15	8,573	2.83	9,315	3.12	10,395	3.60	13,635	4.32	15,390	4.80	17,145	5.18
	20	8,235	3.07	8,910	3.36	9,855	3.89	13,163	4.66	14,850	5.18	16,538	5.57
	25	7,965	3.26	8,640	3.65	9,450	4.22	12,420	4.94	14,310	5.54	15,930	5.98
PSA-RP140KA	15	9,525	2.84	10,350	3.13	11,550	3.62	15,150	4.34	17,100	4.82	19,050	5.21
	20	9,150	3.08	9,900	3.37	10,950	3.90	14,625	4.68	16,500	5.21	18,375	5.59
	25	8,850	3.28	9,600	3.66	10,500	4.24	13,800	4.96	15,900	5.57	17,700	6.00

Примечания: CA: полная производительность, Вт  
D.B. : температура по сухому термометру, °C

P.C.: суммарная потр. мощность, кВт  
W.B. : температура по влажному термометру, °C



## PSA-RP71KA

Скорость вентилятора	Уровень звуковой мощности, дБ	Кривая
Высокая	44	○—○
Средняя	42	●—●
Низкая	40	●—●

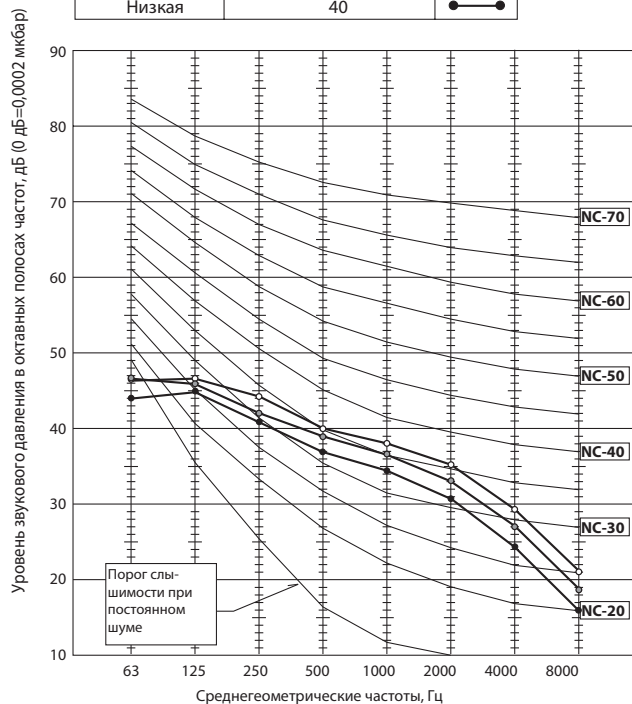

## PSA-RP100KA    PSA-RP125KA

Скорость вентилятора	Уровень звуковой мощности, дБ	Кривая
Высокая	51	○—○
Средняя	49	●—●
Низкая	45	●—●

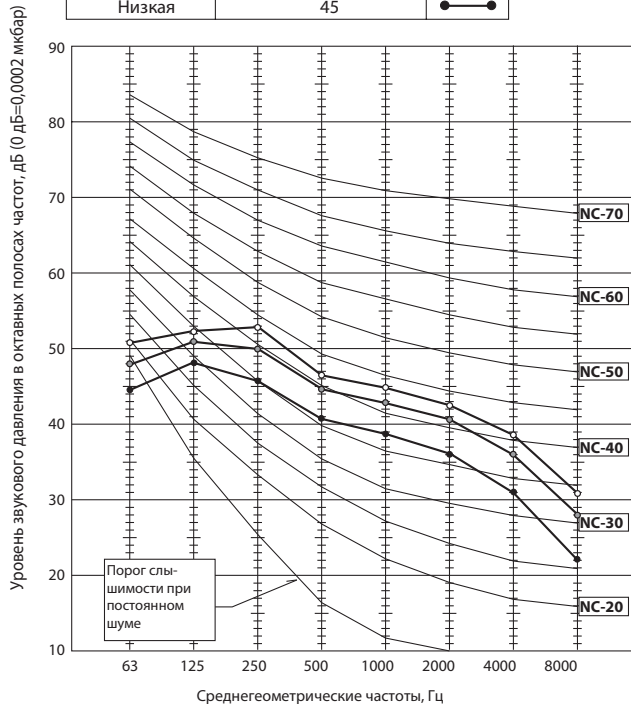

## PSA-RP140KA

Скорость вентилятора	Уровень звуковой мощности, дБ	Кривая
Высокая	51	○—○
Средняя	49	●—●
Низкая	45	●—●

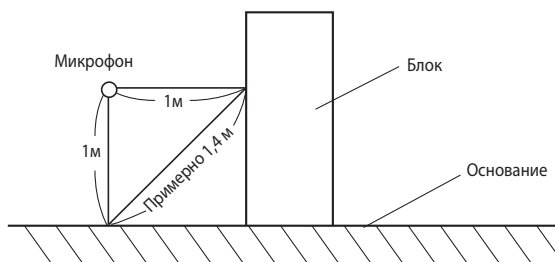
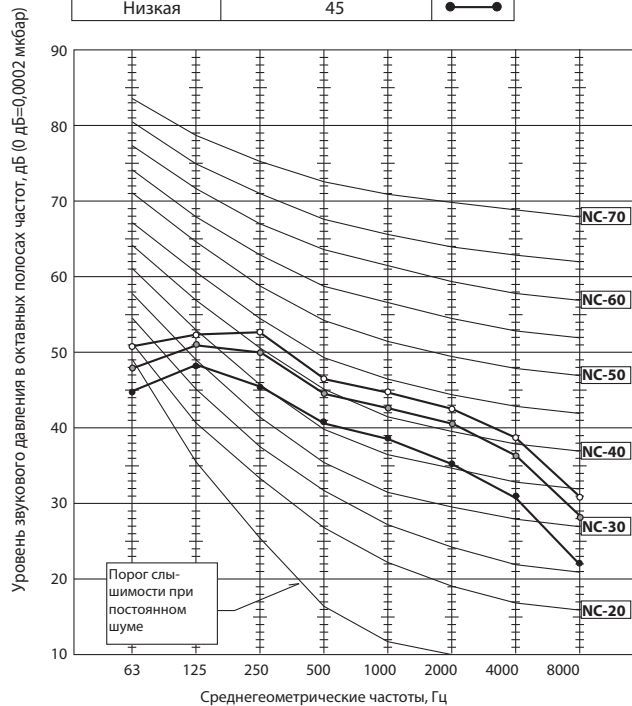

# 6. Размеры

PSA-RP71KA  
 PSA-RP100KA  
 PSA-RP125KA  
 PSA-RP140KA

единицы измерения: мм

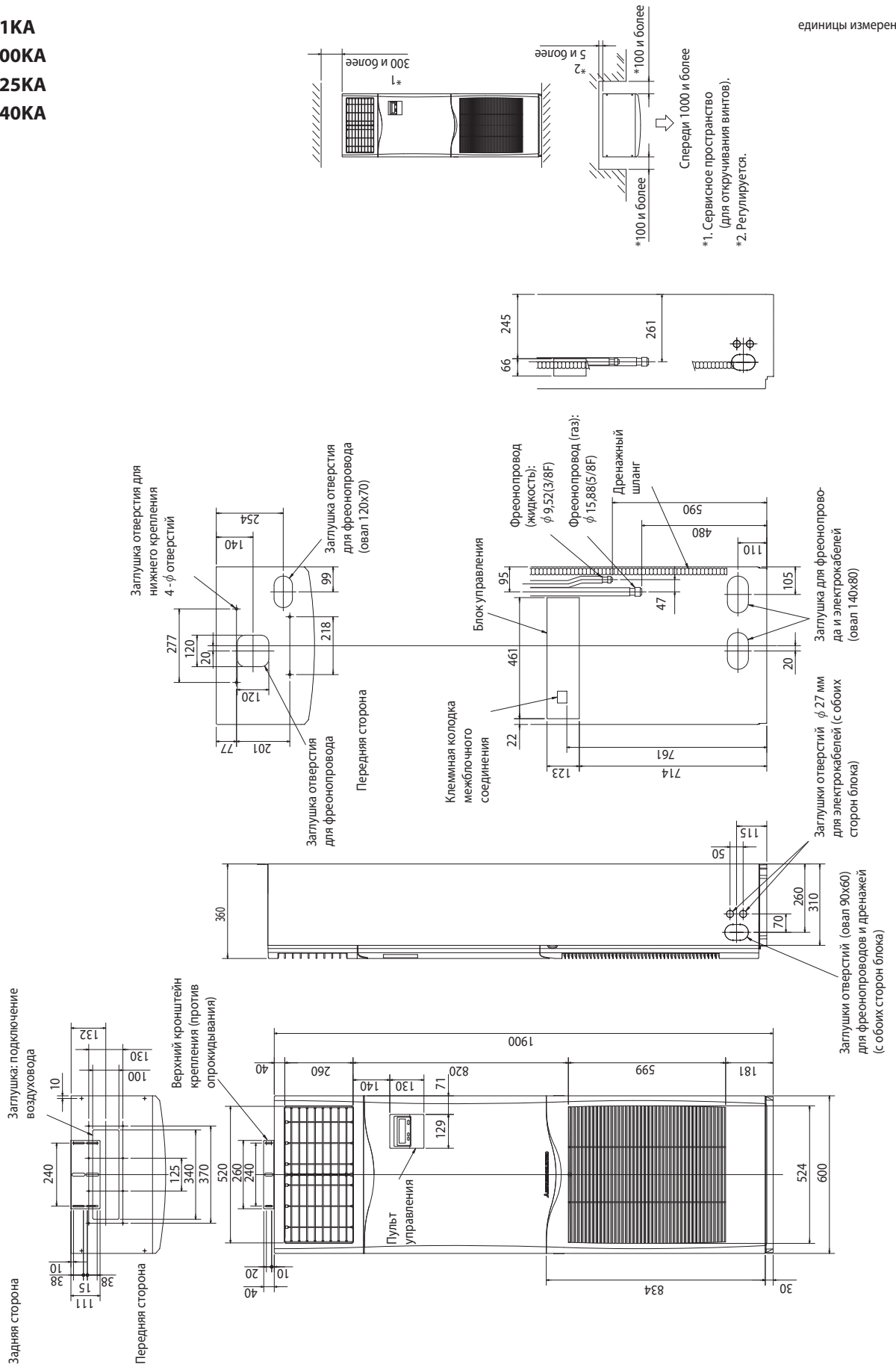

## PSA-RP71KA

## PSA-RP100KA

## PSA-RP125KA

## PSA-RP140KA

### УСЛОВНЫЕ ОБОЗНАЧЕНИЯ

ОБОЗНАЧЕНИЕ	НАИМЕНОВАНИЕ	ОБОЗНАЧЕНИЕ	НАИМЕНОВАНИЕ	ОБОЗНАЧЕНИЕ	НАИМЕНОВАНИЕ
I.B	ПЛАТА УПРАВЛЕНИЯ	I.B	SW1 DIP-ПЕРЕКЛЮЧАТЕЛЬ (ВЫБОР МОДЕЛИ) ( см. Таблица 1)	TB2	БЛОК ЗАЖИМОВ (ОПЦИЯ ДЛЯ PSA-RP. KA МОДЕЛЕЙ)
FUSE	ПРЕДОХРАНИТЕЛЬ (6,3 А, 250 В)	SW2	DIP-ПЕРЕКЛЮЧАТЕЛЬ (КОД ПРОИЗВОДИТЕЛЬНОСТИ) ( см. Таблица 2)	TB4	БЛОК ЗАЖИМОВ (МЕЖБЛОЧНОЕ СОЕДИНЕНИЕ)
CN2L	РАЗЪЕМ (ЛОССНЕЙ)	SWE	ПЕРЕКЛЮЧАТЕЛЬ (ПРИНУДИТЕЛЬНОЕ ВКЛЮЧЕНИЕ)	TH1	ТЕРМИСТОР ТЕМПЕРАТУРЫ В ПОМЕЩЕНИИ (0 °C/15 кОм, 25 °C/5,4 кОм)
CN32	РАЗЪЕМ (ВНЕШНЕЕ УПРАВЛЕНИЕ)	X1	РЕЛЕ (УПРАВЛЕНИЕ ЗАСЛОНКОЙ)	TH2	ТЕРМИСТОР НА ФРЕОНОПРОВОДЕ (ЖИДКОСТЬ) (0 °C/15 кОм, 25 °C/5,4 кОм)
CN41	РАЗЪЕМ (НА ЗАЖИМ - А)	R.B	ПЛАТА ПРОВОДНОГО ПУЛЬТА УПРАВЛЕНИЯ	TH5	ТЕРМИСТОР (КОНДЕНСАТОР/ИСПАРИТЕЛЬ) (0 °C/15 кОм, 25 °C/5,4 кОм)
CN51	РАЗЪЕМ (ЦЕНТРАЛИЗОВАННОЕ УПРАВЛЕНИЕ)	TB6	БЛОК ЗАЖИМОВ (СИГНАЛЬНАЯ ЛИНИЯ ПУЛЬТА УПРАВЛЕНИЯ)		
LED1	ИНДИКАТОР ПИТАНИЯ (I.B.)	DCL	КАТУШКА ИНДУКТИВНОСТИ		
LED2	ИНДИКАТОР ПИТАНИЯ (R.B.)	MF	ЭЛЕКТРОДВИГАТЕЛЬ ВЕНТИЛЯТОРА		
LED3	ИНДИКАТОР ОБМЕНА ДАННЫМИ (НАРУЖ.-ВНУТРЕН.)	ML	ЭЛЕКТРОДВИГАТЕЛЬ ЗАСЛОНКИ		

\* Перед отключением разъема электродвигателя вентилятора следует выключить питание. В противном случае двигатель может выйти из строя.

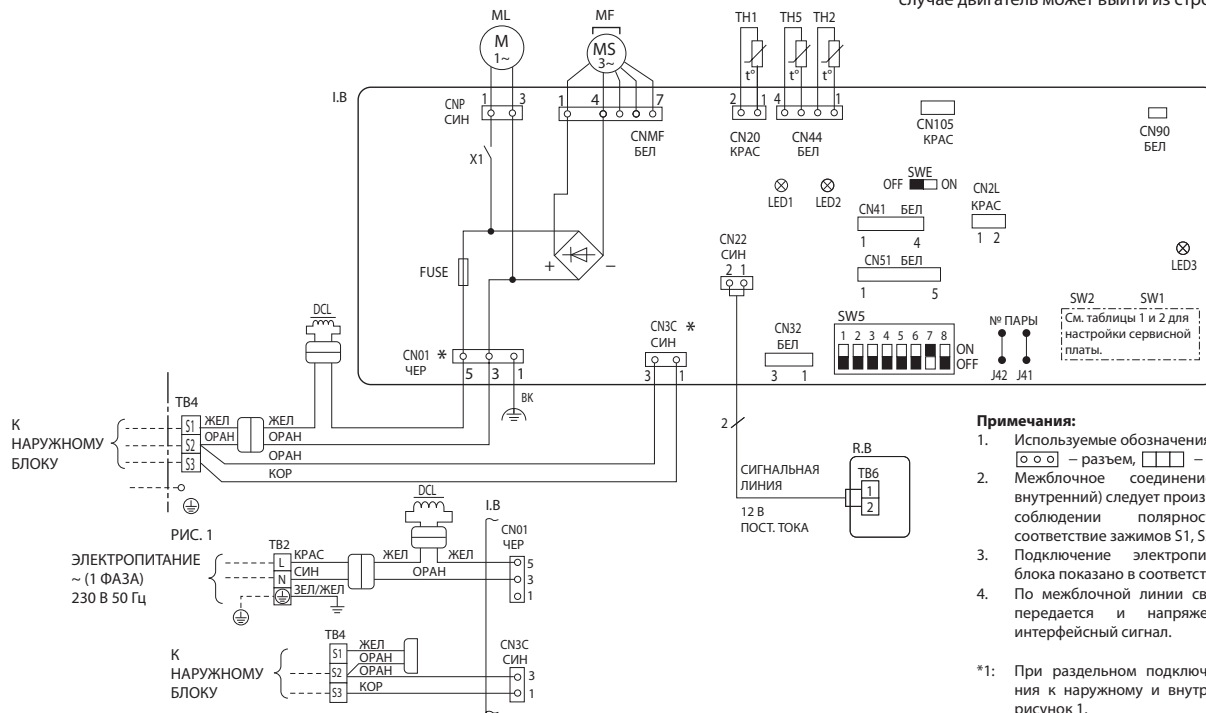

### Примечания:

- Используемые обозначения: – разъем, – блок зажимов.
- Межблочное соединение (наружный - внутренний) следует производить при строгом соблюдении полярности, соблюдайте соответствие зажимов S1, S2, S3.
- Подключение электропитания наружного блока показано в соответствующем разделе.
- По межблочной линии связи одновременно передается и напряжение питания и интерфейсный сигнал.

\*1: При раздельном подключении электропитания к наружному и внутренним блокам, см. рисунок 1.

\*2: При подключении электропитания обратите внимание на наклейки около электрической схемы.

Таблица 1

SW1						
МОДЕЛЬ	ПЕРЕКЛЮЧАТЕЛЬ					
PSA-RP.KA						ON OFF

Таблица 2

SW2										
МОДЕЛЬ					ПЕРЕКЛЮЧАТЕЛЬ					
PSA-RP71KA										ON OFF
PSA-RP125KA										ON OFF
PSA-RP100KA										ON OFF
PSA-RP140KA										ON OFF

## 8. Схема холодильного контура

PSA-RP71KA  
PSA-RP100KA  
PSA-RP125KA  
PSA-RP140KA

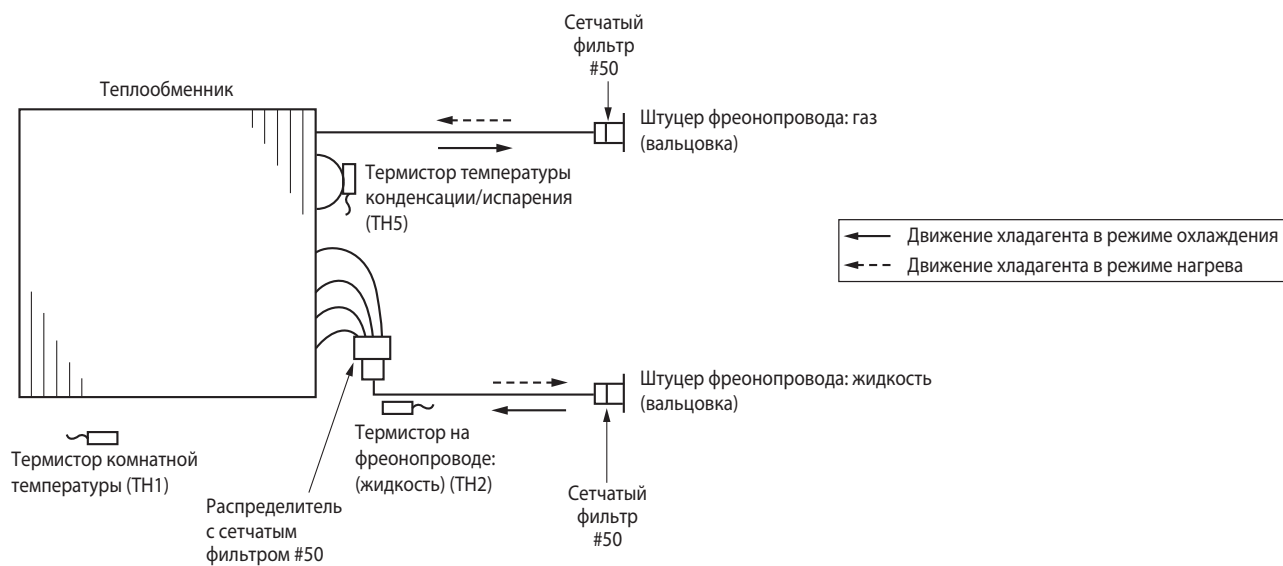

Наименование детали	Контрольные точки
Термистор комнатной температуры (TH1)	Отключите разъем и измерьте сопротивление тестером. (Окружающая температура 10 ~ 30 °C)
Термистор температуры на фреонопроводе (TH2)	
Термистор температуры конденсации/испарения (TH5)	
Электродвигатель воздушной заслонки (ML)	Измерьте сопротивление между контактами с помощью тестера. (Окружающая температура 25 °C)

Исправен	Неисправен	(См. раздел «Температурная зависимость сопротивления термисторов»)
4,3 ~ 9,6 кОм	Обрыв или замыкание	

Исправен	Неисправен
11000 ~ 13000 Ом	Обрыв или замыкание

### Температурная зависимость сопротивления термисторов

Термисторы для низких температур

Термистор комнатной температуры (TH1)  
 Термистор на фреонопроводе (TH2)  
 Термистор температуры конденсации/испарения (TH5)

Термистор  $R_0=15 \text{ кОм} \pm 3\%$

Константа  $B=3480 \pm 2\%$

$$R_t = 15 \exp \left\{ 3480 \left( \frac{1}{273+t} - \frac{1}{273} \right) \right\}$$

0 °C:	15 кОм
10 °C:	9,6 кОм
20 °C:	6,3 кОм
25 °C:	5,4 кОм
30 °C:	4,3 кОм
40 °C:	3,0 кОм

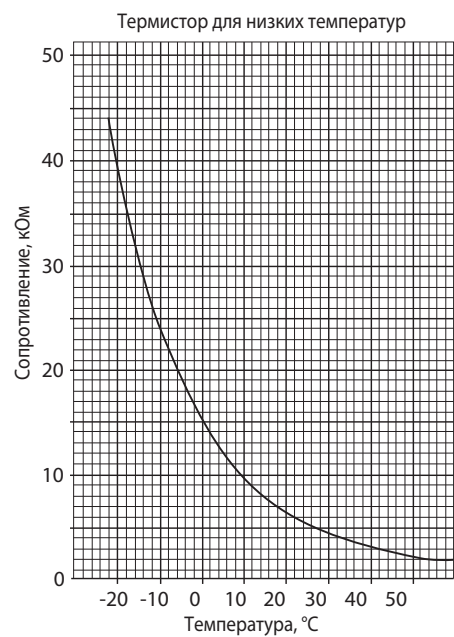

## Плата управления внутреннего блока

PSA-RP71KA  
PSA-RP100KA  
PSA-RP125KA  
PSA-RP140KA

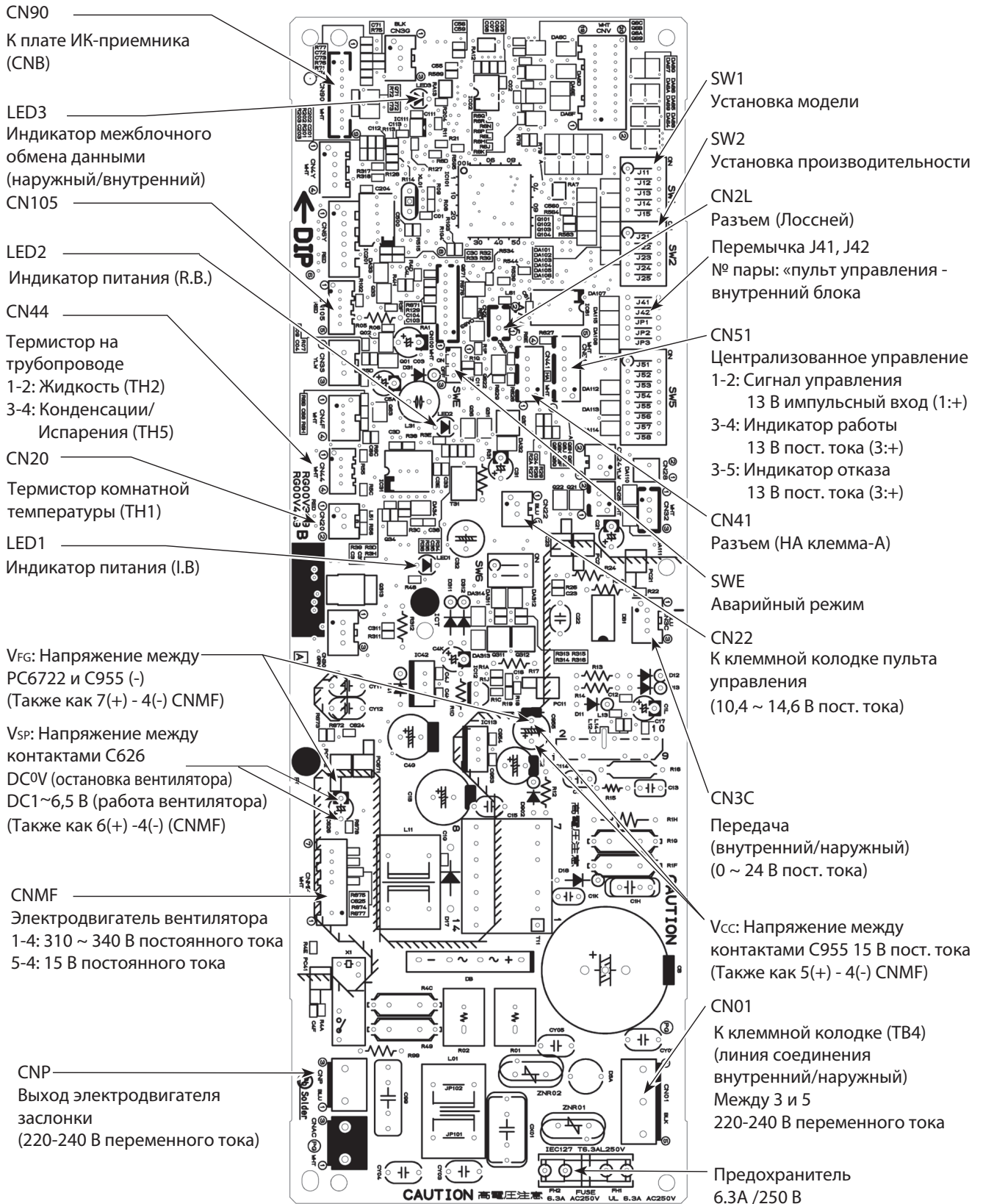





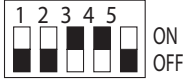
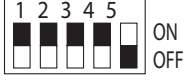

# 11. Переключатели и перемычки

Каждая функция управляется DIP-переключателями и перемычками на плате управления.

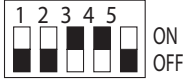
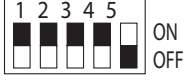
Установка модели и установка производительности запоминается в энергонезависимой памяти платы управления блока.

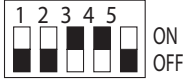
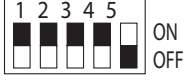
Обозначение: перемычка установлена — ○, удалена — ×  
 Черный квадрат (■) указывает положение контакта dip-переключателя.

Наименование	Назначение	Положение переключателей и перемычек	Примечание																	
SW1	Установка модели	Для обслуживания платы 																		
SW2	Установка производительности	<table border="1"> <thead> <tr> <th>Модели</th> <th>Положение переключателя</th> </tr> </thead> <tbody> <tr> <td>PSA-RP71KA</td> <td></td> </tr> <tr> <td>PSA-RP100KA</td> <td></td> </tr> <tr> <td>PSA-RP125KA</td> <td></td> </tr> <tr> <td>PSA-RP140KA</td> <td></td> </tr> </tbody> </table>	Модели	Положение переключателя	PSA-RP71KA		PSA-RP100KA		PSA-RP125KA		PSA-RP140KA									
Модели	Положение переключателя																			
PSA-RP71KA																				
PSA-RP100KA																				
PSA-RP125KA																				
PSA-RP140KA																				
J41 J42	Номер пары: «пульт управления - внутренний блок»	<table border="1"> <thead> <tr> <th rowspan="2">Установлен номер на пульте</th> <th colspan="2">Перемычки</th> </tr> <tr> <th>J41</th> <th>J42</th> </tr> </thead> <tbody> <tr> <td>0</td> <td>○</td> <td>○</td> </tr> <tr> <td>1</td> <td>×</td> <td>○</td> </tr> <tr> <td>2</td> <td>○</td> <td>×</td> </tr> <tr> <td>3 ~ 9</td> <td>×</td> <td>×</td> </tr> </tbody> </table> <p>○ Перемычка установлена                      × Перемычка удалена</p>	Установлен номер на пульте	Перемычки		J41	J42	0	○	○	1	×	○	2	○	×	3 ~ 9	×	×	Заводская установка: Беспроводной пульт управления: «0», плата управления внутреннего блока - J41 и J42 установлены. Поддерживается установка четырех различных пар. Функция применяется для индивидуального управления внутренними блоками в одном помещении с ИК-пультов управления.
Установлен номер на пульте	Перемычки																			
	J41	J42																		
0	○	○																		
1	×	○																		
2	○	×																		
3 ~ 9	×	×																		



## PSA-RP-KA

### Распределение температуры

Режим: нагрев воздуха  
 Угол подачи: 0°  
 Скорость вентилятора: высокая

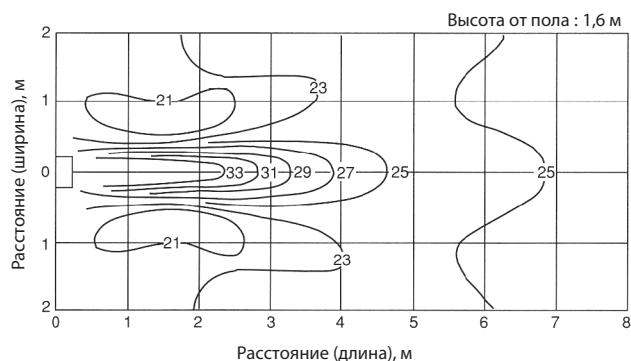
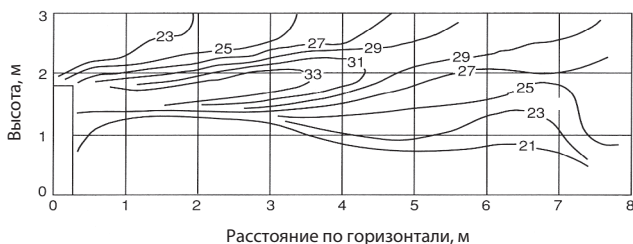

Режим: нагрев воздуха  
 Угол подачи: 70°  
 Скорость вентилятора: высокая



### Скорость воздуха на выходе внутреннего блока и зона покрытия

		PSA-RP71KA	PSA-RP100KA	PSA-RP125KA	PSA-RP140KA
Расход воздуха	м³/мин	24	30	31	31
Скорость воздуха	м/с	3,1	3,7	3,8	3,8
Зона покрытия	м	10,5	13,1	13,6	13,6

Примечание:

- 1) Зона покрытия - это расстояние на котором скорость движения воздуха, выходящего горизонтально из внутреннего блока, уменьшается до 0,25 м/с. Скорость вентилятора - высокая.
- 2) Величина зоны покрытия может быть использована только для справки, так как реальная скорость воздуха зависит от размеров и конфигурации помещения, а также от расположения мебели.

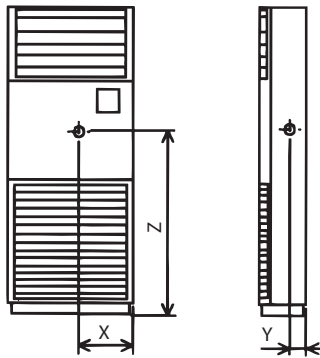

Модель	Ед. изм.: мм		
	X	Y	Z
PSA-RP71KA	295	145	960
PSA-RP100KA	295	145	960
PSA-RP125KA	295	145	960
PSA-RP140KA	295	155	1060

## 14. Опции

	Наименование	Описание	Страница
1	<b>PAC-SE41TS-E</b>	Выносной датчик комнатной температуры	77
2	<b>PAC-SE55RA-E</b>	Ответная часть к разъему CN32 (включение/выключение)	78
3	<b>PAC-SF40RM-E</b>	Плата входных/выходных сигналов (сухие контакты)	79
4	<b>PAC-SA88HA-E</b>	Ответная часть к разъему CN51 (индикация: «вкл/выкл», «неисправность»)	80
5	<b>MAC-334IF-E</b>	Комбинированный интерфейс для подключения к сигнальной линии M-NET VRF-систем City Multi, а также для подключения внешних цепей управления и контроля.	86
6	<b>MAC-567IF-E</b>	WiFi интерфейс для местного и удаленного управления	88
7	<b>PAC-SH29TC-E</b>	Клеммная колодка для организации ротации основной и резервной систем	128

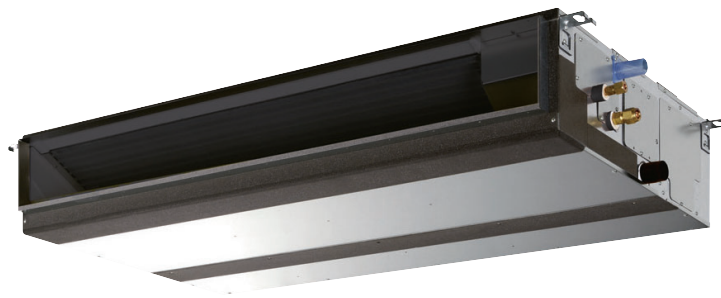

### Содержание раздела

1. Общие сведения	230
2. Спецификация систем	231
3. Характеристики внутренних блоков	237
4. Коррекция производительности	240
5. Напорные характеристики вентилятора	278
6. Шумовые характеристики	285
7. Размеры	293
8. Схема электрических соединений	296
9. Схема холодильного контура	296
10. Характеристики основных компонентов	297
11. Контрольные точки	299
12. Переключатели и перемычки	301
13. Положение центра тяжести	302
14. Опции	302

Типоразмер	35	50	60	71	100	125	140	200	250	400	500
PEAD-M-KA	●	●	●	●	●	●	●				

## PEAD-M35/50/60/71/100/125/140JA(L)

вход воздуха  
(воздух из комнаты  
поступает в блок)

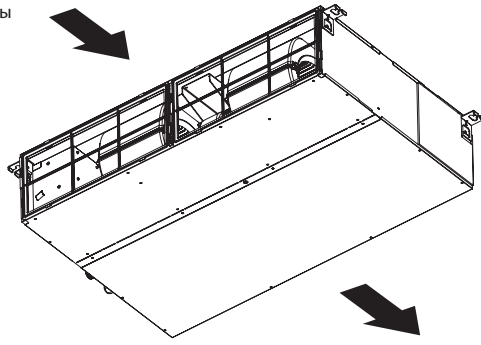

**вход воздуха сзади**

выход воздуха

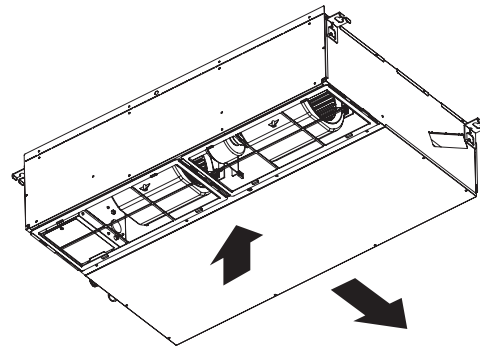

**вход воздуха снизу**

выход воздуха

### Регулирование расхода воздуха внутреннего блока

Канальные внутренние блоки могут быть подключены к многозональной системе кондиционирования с изменяемым расходом воздуха (VAV-системы: Variable Air Volume). В такой системе специальные воздушные заслонки с электроприводом регулируют расход охлажденного или нагретого воздуха, подаваемого в обслуживаемые помещения. Для синхронизации работы вентилятора внутреннего блока кондиционера с системой управляемых заслонок на плате внутреннего блока предусмотрены два разъема. На разъем CN2A подается внешний аналоговый сигнал, а разъем CN105 предназначен для организации управления с помощью внешнего цифрового сигнала. Системы кондиционирования на базе полупромышленных приборов PEAD имеют дополнительную возможность изменения производительности наружного агрегата.

#### Модели, оснащенные функцией внешнего регулирования расхода воздуха

PEAD-M60/71/100/125/140JA(L)

#### Примечание

Возможность изменения расхода воздуха внешним аналоговым сигналом 0–10 В отсутствует в следующих моделях:  
PEAD-M35/50JA(L)

Подробное описание функции регулирования расхода воздуха внутреннего блока можно найти в техническом описании «Регулирование расхода воздуха внешним сигналом», которое можно скачать на сайте [www.mitsubishi-aircon.ru](http://www.mitsubishi-aircon.ru)

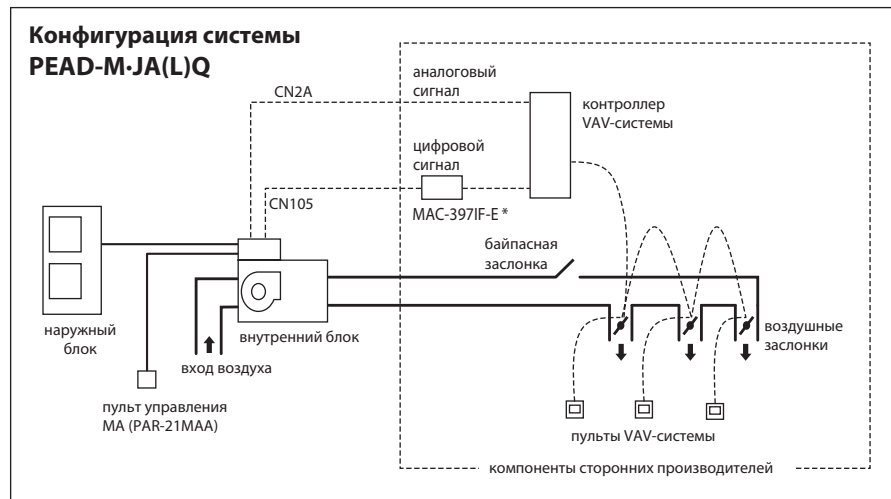

**Комбинации с наружными блоками серии Zubadan Inverter PUHZ-SHW**

Модель	внутренний блок			PEAD-M100JA(L)	PEAD-M100JA(L)	PEAD-M125JA(L)		
	наружный блок			PUHZ-SHW112VHA	PUHZ-SHW112YHA	PUHZ-SHW140YHA		
Электропитание				от наружного блока				
				220 В, 1 фаза, 50 Гц	380 В, 3 фазы, 50 Гц	380 В, 3 фазы, 50 Гц		
Хладагент				R410A				
Охлаждение	Производительность	номинал	кВт	10,0	10,0	12,5		
		максимум	кВт	11,4	11,4	14,0		
		минимум	кВт	4,9	4,9	5,5		
	Коэффициент производит. по явной теплоте SHF	номинал		0,89	0,89	0,84		
	Потребляемая мощность	номинал	кВт	2,924 (2,904)	2,924 (2,904)	3,895 (3,875)		
	Коэффициент энергоэффективности EER			3,40 (3,44)	3,40 (3,44)	3,21 (3,22)		
	Годовое энергопотребление		кВт*ч/г	729 (714)	729 (714)	-		
	Класс энергоэффективности SEER			4,8 (4,9)	4,8 (4,9)	-		
Класс энергоэффективности				B (A)	B (A)	-		
Нагрев	Производительность	номинал	кВт	11,2	11,2	14,0		
		максимум	кВт	14,0	14,0	16,0		
		минимум	кВт	4,5	4,5	5,0		
	Потребляемая мощность	номинал	кВт	3,103	3,103	3,879		
	Коэффициент энергоэффективности COP			3,61	3,61	3,61		
	Годовое энергопотребление		кВт*ч/г	4664	4664	6072		
	Коэффициент энергоэффективности SCOP			3,8	3,8	-		
	Класс энергоэффективности				A	A	-	
Рабочий ток (макс.)				A	15,7	15,8		
Внутренний блок	Потребляемая мощность		номинал	кВт	0,25 (0,23) / 0,23	0,25 (0,23) / 0,23	0,36 (0,34) / 0,34	
	Рабочий ток (макс.)			A	2,65	2,65	2,76	
	Размеры			высота	мм	250	250	
				ширина	мм	1400	1400	
				глубина	мм	732	732	
	Масса			кг	39 (38)	39 (38)	40 (39)	
	Расход воздуха			низкая	м <sup>3</sup> /мин.	24,0	24,0	29,5
				средняя2	м <sup>3</sup> /мин.	-	-	-
				средняя	м <sup>3</sup> /мин.	29,0	29,0	35,5
				высокая	м <sup>3</sup> /мин.	34,0	34,0	42,0
	Внешнее статическое давление				Па	35 / 50 / 70 / 100 / 150		
	Уровень звукового давления			низкая	дБА	29	29	33
				средняя2	дБА	-	-	-
				средняя	дБА	34	34	36
высокая				дБА	38	38	40	
Уровень звукового давления (охлаждение)			дБ	62	62	66		
Наружный блок	Размеры			высота	мм	1350	1350	
				ширина	мм	950	950	950
				глубина	мм	330 (+30)	330 (+30)	330 (+30)
	Масса			кг	120	134	134	
	Расход воздуха	охлаждение	номинал	м <sup>3</sup> /мин.	100,0	100,0	100,0	
		нагрев	номинал	м <sup>3</sup> /мин.	100,0	100,0	100,0	
	Уровень звукового давления	охлаждение	номинал	дБА	51	51	51	
			малошумн.	дБА	48	48	48	
		нагрев	номинал	дБА	52	52	52	
	Уровень звукового давления (охлаждение)			дБ	69	69	69	
	Рабочий ток (макс.)			A	35,0	13,0	13,0	
Номинал автоматического выключателя			A	40	16	16		
Фреоно-провод	Диаметр жидкостной линии			мм	9,52	9,52	9,52	
	Диаметр газовой линии			мм	15,88	15,88	15,88	
	Макс. длина магистрали			м	75	75	75	
	Макс. перепад высот			м	30	30	30	
Диапазон температур наружного воздуха	Режим охлаждения		максимум	°C	46	46	46	
			минимум	°C	-5 (-15* - при установленной панели защиты от ветра)			
	Режим нагрева		максимум	°C	21	21	21	
			минимум	°C	-25	-25	-25	

Значения в скобках даны для агрегатов без встроенного насоса.

**Комбинации с наружными блоками серии Deluxe Power Inverter PUNZ-ZRP**

Модель	внутренний блок			PEAD-M35JA(L)	PEAD-M50JA(L)	PEAD-M60JA(L)	PEAD-M71JA(L)				
	наружный блок			PUNZ-ZRP35VKA2	PUNZ-ZRP50VKA2	PUNZ-ZRP60VHA2	PUNZ-ZRP71VHA2				
Электропитание				от наружного блока							
				220 В, 1 фаза, 50 Гц	220 В, 1 фаза, 50 Гц	220 В, 1 фаза, 50 Гц	220 В, 1 фаза, 50 Гц				
Хладагент				R410A							
Охлаждение	Производительность	номинал	кВт	3,6	5,0	6,1	7,1				
		максимум	кВт	4,5	5,6	6,7	8,1				
		минимум	кВт	1,6	2,3	2,7	3,3				
	Коэффициент производит. по явной теплоте SHF	номинал		0,85	0,84	0,83	0,83				
	Потребляемая мощность	номинал	кВт	0,89 (0,87)	1,44 (1,42)	1,65 (1,63)	2,01 (1,99)				
	Коэффициент энергоэффективности EER			4,04 (4,14)	3,47 (3,52)	3,70 (3,74)	3,53 (3,57)				
	Годовое энергопотребление		кВт*ч/г	221 (205)	304 (288)	355 (340)	428 (411)				
	Класс энергоэффективности SEER			5,7 (6,1)	5,7 (6,0)	6,0 (6,2)	5,8 (6,0)				
Класс энергоэффективности				A+ (A++)	A+ (A+)	A+ (A++)	A+ (A+)				
Нагрев	Производительность	номинал	кВт	4,1	6,0	7,0	8,0				
		максимум	кВт	5,2	7,3	8,2	10,2				
		минимум	кВт	1,6	2,5	2,8	3,5				
	Потребляемая мощность	номинал	кВт	0,95	1,50	1,79	2,03				
	Коэффициент энергоэффективности COP			4,32	4,0	3,91	3,94				
	Годовое энергопотребление		кВт*ч/г	839	1231	1513	1762				
	Коэффициент энергоэффективности SCOP			4,0	4,3	4,1	3,9				
	Класс энергоэффективности				A+	A+	A+	A			
Рабочий ток (макс.)				A	14,1	14,4	20,6	21,0			
Внутренний блок	Потребляемая мощность	номинал	кВт	0,09 (0,07) / 0,07		0,11 (0,09) / 0,09		0,12 (0,10) / 0,10		0,17 (0,15) / 0,15	
	Рабочий ток (макс.)			A	1,07	1,39	1,62	1,97			
	Размеры	высота	мм	250	250	250	250				
		ширина	мм	900	900	1100	1100				
		глубина	мм	732	732	732	732				
	Масса		кг	26 (25)	27 (26)	30 (29)	30 (29)				
	Расход воздуха	низкая	м³/мин.	10,0	12,0	14,5	17,5				
		средняя2	м³/мин.	-	-	-	-				
		средняя	м³/мин.	12,0	14,5	18,0	21,0				
		высокая	м³/мин.	14,0	17,0	21,0	25,0				
	Внешнее статическое давление			Па	35 / 50 / 70 / 100 / 150						
	Уровень звукового давления	низкая	дБА	23	26	25	26				
		средняя2	дБА	-	-	-	-				
средняя		дБА	27	31	29	30					
высокая		дБА	30	35	33	34					
Уровень звукового давления (охлаждение)			дБ	54	59	55	58				
Наружный блок	Размеры	высота	мм	630	630	943	943				
		ширина	мм	809	809	950	950				
		глубина	мм	300 (+23)	300 (+23)	330 (+30)	330 (+30)				
	Масса		кг	43	46	70	70				
	Расход воздуха	охлаждение	номинал	м³/мин.	45,0	45,0	55,0	55,0			
		нагрев	номинал	м³/мин.	45,0	45,0	55,0	55,0			
	Уровень звукового давления	охлаждение	номинал	дБА	44	44	47	47			
			малошумн.	дБА	41	41	44	44			
		нагрев	номинал	дБА	46	46	48	48			
	Уровень звукового давления (охлаждение)			дБ	65	65	67	67			
Рабочий ток (макс.)			A	13,0	13,0	19,0	19,0				
Номинал автоматического выключателя			A	16	16	25	25				
Фреоно-провод	Диаметр жидкостной линии		мм	6,35	6,35	9,52	9,52				
	Диаметр газовой линии		мм	12,7	12,7	15,88	15,88				
	Макс. длина магистрали		м	50	50	50	50				
	Макс. перепад высот		м	30	30	30	30				
Диапазон температур наружного воздуха	Режим охлаждения	максимум	°C	46	46	46	46				
		минимум	°C	-5 (-15* - при установленной панели защиты от ветра)							
	Режим нагрева	максимум	°C	21	21	21	21				
		минимум	°C	-11	-11	-20	-20				

Значения в скобках даны для агрегатов без встроенного насоса.

Модель	внутренний блок			PEAD-M100JA(L)		PEAD-M125JA(L)		PEAD-M140JA(L)		
	наружный блок			PUHZ-ZRP100YKA3	PUHZ-ZRP100YKA3	PUHZ-ZRP125YKA3	PUHZ-ZRP125YKA3	PUHZ-ZRP140YKA3	PUHZ-ZRP140YKA3	
Электропитание, В/ф/Гц				от наружного блока						
				220/1/50	380/3/50	220/1/50	380/3/50	220/1/50	380/3/50	
Хладагент				R410A						
Охлаждение	Производительность	номинал	кВт	9,5		12,5		13,4		
		максимум	кВт	11,4		14,0		15,3		
		минимум	кВт	4,9		5,5		6,2		
	Коэффициент производит. по явной теплоте SHF	номинал		0,82		0,84		0,84		
	Потребляемая мощность	номинал	кВт	2,43 (2,41)		3,86 (3,83)		4,32 (4,29)		
	Коэффициент энергоэффективности EER			3,91 (3,94)		3,24 (3,26)		3,10 (3,12)		
	Годовое энергопотребление		кВт*ч/г	554 (543)	565 (554)	-	-	-	-	
	Класс энергоэффективности SEER			6,0 (6,1)	5,8 (6,0)	-	-	-	-	
Класс энергоэффективности			A+ (A++)	A+ (A+)	-	-	-	-		
Нагрев	Производительность	номинал	кВт	11,2		14,0		16,0		
		максимум	кВт	14,0		16,0		18,0		
		минимум	кВт	4,5		5,0		5,7		
	Потребляемая мощность	номинал	кВт	2,60		3,51		4,07		
	Коэффициент энергоэффективности COP			4,31		3,99		3,93		
	Годовое энергопотребление		кВт*ч/г	2627	2627	-	-	-	-	
	Коэффициент энергоэффективности SCOP			4,2	4,2	-	-	-	-	
	Класс энергоэффективности			A+	A+	-	-	-	-	
Рабочий ток (макс.)			A	29,2	10,7	29,3	12,3	30,8	15,8	
Внутренний блок	Потребляемая мощность	номинал	кВт	0,25 (0,23) / 0,23		0,36 (0,34) / 0,34		0,39 (0,37) / 0,37		
	Рабочий ток (макс.)			A	2,65	2,76	2,78			
	Размеры	высота	мм	250		250		250		
		ширина	мм	1400		1400		1600		
		глубина	мм	732		732		732		
	Масса		кг	39 (38)		40 (39)		44 (43)		
	Расход воздуха	низкая	м <sup>3</sup> /мин.	24,0		29,5		32,0		
		средняя2	м <sup>3</sup> /мин.	-		-		-		
		средняя	м <sup>3</sup> /мин.	29,0		35,5		39,0		
		высокая	м <sup>3</sup> /мин.	34,0		42,0		46,0		
	Внешнее статическое давление			Па	35 / 50 / 70 / 100 / 150					
	Уровень звукового давления	низкая	дБА	29		33		34		
		средняя2	дБА	-		-		-		
		средняя	дБА	34		36		38		
высокая		дБА	38		40		43			
Уровень звукового давления (охлаждение)			дБ	62		66		67		
Наружный блок	Размеры	высота	мм	1338		1338		1338		
		ширина	мм	1050		1050		1050		
		глубина	мм	330 (+40)		330 (+40)		330 (+40)		
	Масса		кг	116	123	116	125	118	131	
	Расход воздуха	охлаждение	номинал	м <sup>3</sup> /мин.	110,0		120,0		120,0	
		нагрев	номинал	м <sup>3</sup> /мин.	110,0		120,0		120,0	
	Уровень звукового давления	охлаждение	номинал	дБА	49		50		50	
			малошумн.	дБА	46		47		47	
		нагрев	номинал	дБА	51		52		52	
	Уровень звукового давления (охлаждение)			дБ	69		70		70	
Рабочий ток (макс.)			A	26,5	8,0	26,5	9,5	28,0	13,0	
Номинал автоматического выключателя			A	32	16	32	16	40	16	
Фреоно-провод	Диаметр жидкостной линии		мм	9,52		9,52		9,52		
	Диаметр газовой линии		мм	15,88		15,88		15,88		
	Макс. длина магистрали		м	75		75		75		
	Макс. перепад высот		м	30		30		30		
Диапазон температур наружного воздуха	Режим охлаждения	максимум	°C	46		46		46		
		минимум	°C	-5 (-15* - при установленной панели защиты от ветра)						
	Режим нагрева	максимум	°C	21		21		21		
		минимум	°C	-20		-20		-20		

Значения в скобках даны для агрегатов без встроенного насоса.



**Комбинации с наружными блоками серии Standard Inverter SUZ-KA и PUNZ-P**

Модель	внутренний блок			PEAD-M35JA(L)	PEAD-M50JA(L)	PEAD-M60JA(L)	PEAD-M71JA(L)		
	наружный блок			SUZ-KA35VA6	SUZ-KA50VA6	SUZ-KA60VA6	SUZ-KA71VA6		
Электропитание				от наружного блока					
				220 В, 1 фаза, 50 Гц	220 В, 1 фаза, 50 Гц	220 В, 1 фаза, 50 Гц	220 В, 1 фаза, 50 Гц		
Хладагент				R410A					
Охлаждение	Производительность	номинал	кВт	3,6	4,9	5,7	7,1		
		максимум	кВт	3,9	5,6	6,3	8,1		
		минимум	кВт	1,4	2,3	2,3	2,8		
	Коэффициент производит. по явной теплоте SHF	номинал		0,85	0,85	0,86	0,83		
	Потребляемая мощность	номинал	кВт	1,05 (1,03)	1,48 (1,46)	1,67 (1,65)	20,8 (2,06)		
	Коэффициент энергоэффективности EER			3,42 (3,49)	3,31 (3,36)	3,41 (3,45)	3,41 (3,45)		
	Годовое энергопотребление		кВт*ч/г	222 (210)	302 (290)	337 (325)	408 (396)		
	Класс энергоэффективности SEER			5,6 (6,0)	5,6 (5,9)	5,9 (6,1)	6,1 (6,2)		
	Класс энергоэффективности			A+ (A+)	A+ (A+)	A+ (A++)	A++ (A++)		
Нагрев	Производительность	номинал	кВт	4,1	5,9	7,0	8,0		
		максимум	кВт	5,0	7,2	8,0	10,2		
		минимум	кВт	1,7	1,7	2,5	2,6		
	Потребляемая мощность	номинал	кВт	1,11	1,62	1,89	2,04		
	Коэффициент энергоэффективности COP			3,69	3,64	3,70	3,92		
	Годовое энергопотребление		кВт*ч/г	980	1468	1569	2153		
	Коэффициент энергоэффективности SCOP			4,0	4,2	4,0	3,9		
	Класс энергоэффективности			A+	A+	A+	A		
Рабочий ток (макс.)			A	9,3	13,4	15,6	18,1		
Внутренний блок	Потребляемая мощность	номинал	кВт	0,09 (0,07) / 0,07			0,11 (0,09) / 0,09	0,12 (0,10) / 0,10	0,17 (0,15) / 0,15
	Рабочий ток (макс.)			A	1,07	1,39	1,62	1,97	
	Размеры	высота	мм	250	250	250	250		
		ширина	мм	900	900	1100	1100		
		глубина	мм	732	732	732	732		
	Масса		кг	26 (25)	27 (26)	30 (29)	30 (29)		
	Расход воздуха	низкая	м³/мин.	10,0	12,0	14,5	17,5		
		средняя2	м³/мин.	-	-	-	-		
		средняя	м³/мин.	12,0	14,5	18,0	21,0		
		высокая	м³/мин.	14,0	17,0	21,0	25,0		
	Внешнее статическое давление			Па	35 / 50 / 70 / 100 / 150				
	Уровень звукового давления	низкая	дБА	23	26	25	26		
		средняя2	дБА	-	-	-	-		
		средняя	дБА	27	31	29	30		
высокая		дБА	30	35	33	34			
Уровень звукового давления (охлаждение)			дБ	54	59	55	58		
Наружный блок	Размеры	высота	мм	550	880	880	880		
		ширина	мм	800	840	840	840		
		глубина	мм	285	330	330	330		
	Масса		кг	35	54	50	53		
	Расход воздуха	охлаждение	номинал	м³/мин.	36,3	44,6	40,9	50,1	
		нагрев	номинал	м³/мин.	34,8	44,6	49,2	48,2	
	Уровень звукового давления	охлаждение	номинал	дБА	49	52	55	55	
			малошумн.	дБА	-	-	-	-	
		нагрев	номинал	дБА	50	52	55	55	
	Уровень звукового давления (охлаждение)			дБ	62	65	65	69	
	Рабочий ток (макс.)			A	8,2	12,0	14,0	16,1	
Номинал автоматического выключателя			A	10	20	20	20		
Фреоно-провод	Диаметр жидкостной линии		мм	6,35	6,35	6,35	9,52		
	Диаметр газовой линии		мм	9,52	12,7	15,88	15,88		
	Макс. длина магистрали		м	20	30	30	30		
	Макс. перепад высот		м	12	30	30	30		
Диапазон температур наружного воздуха	Режим охлаждения	максимум	°C	46	46	46	46		
		минимум	°C	-10	-15	-15	-15		
	Режим нагрева	максимум	°C	24	24	24	24		
		минимум	°C	-10	-10	-10	-10		

Значения в скобках даны для агрегатов без встроенного насоса.

Модель		внутренний блок		PEAD-M100JA(L)		PEAD-M125JA(L)		PEAD-M140JA(L)		
		наружный блок		PUHZ-P100VKA	PUHZ-P100YKA	PUHZ-P125VKA	PUHZ-P125YKA	PUHZ-P140VKA	PUHZ-P140YKA	
Электропитание, В/ф/Гц				от наружного блока						
				220/1/50	380/3/50	220/1/50	380/3/50	220/1/50	380/3/50	
Хладагент				R410A						
Охлаждение	Производительность	номинал	кВт	9,4		12,1		13,6		
		максимум	кВт	10,6		13,0		14,1		
		минимум	кВт	3,7		5,6		5,8		
	Коэффициент производит. по явной теплоте SHF	номинал		0,82		0,84		0,84		
	Потребляемая мощность	номинал	кВт	2,98		4,15		5,21		
	Коэффициент энергоэффективности EER			3,15		2,91		2,61		
	Годовое энергопотребление		кВт*ч/г	664		-		-		
	Класс энергоэффективности SEER			5,1		-		-		
	Класс энергоэффективности			A		-		-		
Нагрев	Производительность	номинал	кВт	11,2		13,5		15,0		
		максимум	кВт	12,5		15,0		15,8		
		минимум	кВт	2,8		4,8		4,9		
	Потребляемая мощность	номинал	кВт	2,93		3,73		4,27		
	Коэффициент энергоэффективности COP			3,80		3,61		3,51		
	Годовое энергопотребление		кВт*ч/г	2793		-		-		
	Коэффициент энергоэффективности SCOP			4,0		-		-		
	Класс энергоэффективности			A+		-		-		
Рабочий ток (макс.)			A	22,7	14,2	29,3	14,3	32,8	14,3	
Внутренний блок	Потребляемая мощность	номинал	кВт	0,25 (0,23) / 0,23		0,36 (0,34) / 0,34		0,39 (0,37) / 0,37		
	Рабочий ток (макс.)			A	2,65		2,76		2,78	
	Размеры	высота	мм	250		250		250		
		ширина	мм	1400		1400		1600		
		глубина	мм	732		732		732		
	Масса		кг	39 (38)		40 (39)		44 (43)		
	Расход воздуха	низкая	м <sup>3</sup> /мин.	24,0		29,5		32,0		
		средняя2	м <sup>3</sup> /мин.	-		-		-		
		средняя	м <sup>3</sup> /мин.	34		36		38		
		высокая	м <sup>3</sup> /мин.	38		40		43		
	Внешнее статическое давление			Па	35 / 50 / 70 / 100 / 150					
	Уровень звукового давления	низкая	дБА	29		33		34		
		средняя2	дБА	-		-		-		
		средняя	дБА	34		36		38		
высокая		дБА	38		40		43			
Уровень звукового давления (охлаждение)			дБ	62		66		67		
Наружный блок	Размеры	высота	мм	981		981		981		
		ширина	мм	1050		1050		1050		
		глубина	мм	330 (+40)		330 (+40)		330 (+40)		
	Масса		кг	76	78	84	85	84	85	
	Расход воздуха	охлаждение	номинал	м <sup>3</sup> /мин.	79		86		86	
		нагрев	номинал	м <sup>3</sup> /мин.	79		92		92	
	Уровень звукового давления	охлаждение	номинал	дБА	51		54		56	
			малошумн.	дБА	49		52		54	
		нагрев	номинал	дБА	54		56		57	
	Уровень звукового давления (охлаждение)			дБ	70		72		75	
Рабочий ток (макс.)			A	20,0	11,5	26,5	11,5	30,0	11,5	
Номинал автоматического выключателя			A	32	16	32	16	40	16	
Фреоно-провод	Диаметр жидкостной линии		мм	9,52		9,52		9,52		
	Диаметр газовой линии		мм	15,88		15,88		15,88		
	Макс. длина магистрали		м	50		50		50		
	Макс. перепад высот		м	30		30		30		
Диапазон температур наружного воздуха	Режим охлаждения	максимум	°C	46		46		46		
		минимум	°C	-5 (-15* - при установленной панели защиты от ветра)						
	Режим нагрева	максимум	°C	21		21		21		
		минимум	°C	-15		-15		-15		

Значения в скобках даны для агрегатов без встроенного насоса.

**Комбинации с наружными блоками серии mr. Slim+ PUHZ-FRP**

Модель	внутренний блок			PEAD-M71JA(L)	
	наружный блок			PUHZ-FRP71VHA2	
Электропитание				от наружного блока	
				220 В, 1 фаза, 50 Гц	
Хладагент				R410A	
Охлаждение	Производительность	номинал	кВт	7,1	
		максимум	кВт	8,1	
		минимум	кВт	3,3	
	Коэффициент производит. по явной теплоте SHF	номинал		-	
	Потребляемая мощность	номинал	кВт	2,10 (2,04)	
	Коэффициент энергоэффективности EER			3,38 (3,48)	
	Годовое энергопотребление		кВт*ч/г	444 (427)	
	Класс энергоэффективности SEER			5,5 (5,8)	
Класс энергоэффективности				A (A+)	
Нагрев	Производительность	номинал	кВт	8,0	
		максимум	кВт	10,2	
		минимум	кВт	3,5	
	Потребляемая мощность	номинал	кВт	2,11	
	Коэффициент энергоэффективности COP			3,79	
	Годовое энергопотребление		кВт*ч/г	1791	
	Коэффициент энергоэффективности SCOP			3,8	
Класс энергоэффективности				A	
Рабочий ток (макс.)			A	19,0	
Внутренний блок	Потребляемая мощность	номинал	кВт	0,17 (0,15) / 0,15	
	Рабочий ток (макс.)			A	
	Размеры	высота	мм	250	
		ширина	мм	1100	
		глубина	мм	732	
	Масса		кг	30 (29)	
	Расход воздуха	низкая	м <sup>3</sup> /мин.	17,5	
		средняя <sup>2</sup>	м <sup>3</sup> /мин.	-	
		средняя	м <sup>3</sup> /мин.	21,0	
		высокая	м <sup>3</sup> /мин.	25,0	
	Внешнее статическое давление				35 / 50 / 70 / 100 / 150 Па
	Уровень звукового давления	низкая	дБА	26	
		средняя <sup>2</sup>	дБА	-	
средняя		дБА	30		
высокая		дБА	34		
Уровень звукового давления (охлаждение)				дБ	
Наружный блок	Размеры	высота	мм	943	
		ширина	мм	950	
		глубина	мм	330 (+30)	
	Масса		кг	73	
	Расход воздуха	охлаждение	номинал	м <sup>3</sup> /мин.	50
		нагрев	номинал	м <sup>3</sup> /мин.	50
	Уровень звукового давления	охлаждение	номинал	дБА	47
			малошумн.	дБА	-
		нагрев	номинал	дБА	49
	Уровень звукового давления (охлаждение)				дБ
Рабочий ток (макс.)			A	19,0	
Номинал автоматического выключателя			A	25	
Фреоно-провод	Диаметр жидкостной линии		мм	9,52	
	Диаметр газовой линии		мм	15,88	
	Макс. длина магистрали		м	60	
	Макс. перепад высот		м	20	
Диапазон температур наружного воздуха	Режим охлаждения	максимум	°C	46	
		минимум	°C	-5 (-15* - при установленной панели защиты от ветра)	
	Режим нагрева	максимум	°C	21	
		минимум	°C	-20	

Значения в скобках даны для агрегатов без встроенного насоса.

### 3. Характеристики внутренних блоков

Технические данные Mr. Slim (R410A)

Модель			PEAD-M35JA(L)	
Режим			охлаждение	нагрев
Электропитание			220 В, 1 фаза 50 Гц	
Потребляемая мощность	кВт		0,09 (0,07)	0,07
Рабочий ток	А		0,64 (0,53)	0,53
Внешние панели			оцинкованная сталь	
Теплообменник			оробранный	
Вентилятор	Тип (привод) × количество		радиальный (непосредственный) × 1	
	Потребляемая мощность	кВт	0,085	
	Расход воздуха (низ-сред2-сред-выс)	м <sup>3</sup> /мин.	11-12-14	
	Внешнее статическое давление	Па	35 / 50 / 70 / 100 / 150	
Электрический нагреватель			-	
Устройства управления и контроля			пульт дистанционного управления, встроенный термостат	
Уровень звукового давления (низ-сред-выс)	35 Па	дБА	23-26-29	
	50 Па		23-27-30	
	70 Па		24-28-31	
	100 Па		26-29-33	
	125 Па		29-33-37	
Дренажный шланг	мм	32 (наружный диам.)		
Размеры	ширина	мм	900	
	глубина	мм	732	
	высота	мм	250	
Масса	кг	26 (25)		

Модель			PEAD-M50JA(L)	
Режим			охлаждение	нагрев
Электропитание			220 В, 1 фаза 50 Гц	
Потребляемая мощность	кВт		0,11 (0,09)	0,09
Рабочий ток	А		0,90 (0,79)	0,79
Внешние панели			оцинкованная сталь	
Теплообменник			оробранный	
Вентилятор	Тип (привод) × количество		радиальный (непосредственный) × 1	
	Потребляемая мощность	кВт	0,085	
	Расход воздуха (низ-сред2-сред-выс)	м <sup>3</sup> /мин.	12-14,5-17	
	Внешнее статическое давление	Па	35 / 50 / 70 / 100 / 150	
Электрический нагреватель			-	
Устройства управления и контроля			пульт дистанционного управления, встроенный термостат	
Уровень звукового давления (низ-сред-выс)	35 Па	дБА	25-30-34	
	50 Па		26-31-35	
	70 Па		28-32-36	
	100 Па		29-33-37	
	125 Па		31-35-39	
Дренажный шланг	мм	32 (наружный диам.)		
Размеры	ширина	мм	900	
	глубина	мм	732	
	высота	мм	250	
Масса	кг	27 (26)		

Модель			PEAD-M60JA(L)	
Режим			охлаждение	нагрев
Электропитание			220 В, 1 фаза 50 Гц	
Потребляемая мощность	кВт		0,12 (0,10)	0,10
Рабочий ток	А		1,00 (0,89)	0,89
Внешние панели			оцинкованная сталь	
Теплообменник			оробранный	
Вентилятор	Тип (привод) × количество		радиальный (непосредственный) × 2	
	Потребляемая мощность	кВт	0,121	
	Расход воздуха (низ-сред2-сред-выс)	м <sup>3</sup> /мин.	14,5-18-21	
	Внешнее статическое давление	Па	35 / 50 / 70 / 100 / 150	
Электрический нагреватель			-	
Устройства управления и контроля			пульт дистанционного управления, встроенный термостат	
Уровень звукового давления (низ-сред-выс)	35 Па	дБА	25-28-32	
	50 Па		25-29-33	
	70 Па		26-30-34	
	100 Па		27-31-35	
	125 Па		29-34-38	
Дренажный шланг	мм	32 (наружный диам.)		
Размеры	ширина	мм	1100	
	глубина	мм	732	
	высота	мм	250	
Масса	кг	30 (29)		

Значения в скобках даны для агрегатов без встроенного насоса.

### 3. Характеристики внутренних блоков

Технические данные Mr. Slim (R410A)

Модель			PEAD-M71JA(L)	
Режим			охлаждение	нагрев
Электропитание			220 В, 1 фаза 50 Гц	
Потребляемая мощность		кВт	0,17 (0,15)	0,15
Рабочий ток		А	1,28 (1,17)	1,17
Внешние панели			оцинкованная сталь	
Теплообменник			оробранный	
Вентилятор	Тип (привод) × количество		радиальный (непосредственный) × 2	
	Потребляемая мощность		кВт	0,121
	Расход воздуха (низ-сред2-сред-выс)		м <sup>3</sup> /мин.	17,5-21-25
	Внешнее статическое давление		Па	35 / 50 / 70 / 100 / 150
Электрический нагреватель			кВт	
Устройства управления и контроля			пульт дистанционного управления, встроенный термостат	
Уровень звукового давления (низ-сред-выс)	35 Па	дБА	25-29-34	
	50 Па		26-30-34	
	70 Па		27-31-35	
	100 Па		28-32-36	
	125 Па		30-35-39	
Дренажный шланг			мм	
Размеры			мм	
			ширина	1100
			глубина	732
			высота	250
Масса			кг	
			30 (29)	

Модель			PEAD-M100JA(L)	
Режим			охлаждение	нагрев
Электропитание			220 В, 1 фаза 50 Гц	
Потребляемая мощность		кВт	0,25 (0,23)	0,23
Рабочий ток		А	1,68 (1,57)	1,57
Внешние панели			оцинкованная сталь	
Теплообменник			оробранный	
Вентилятор	Тип (привод) × количество		радиальный (непосредственный) × 2	
	Потребляемая мощность		кВт	0,244
	Расход воздуха (низ-сред2-сред-выс)		м <sup>3</sup> /мин.	24-29-34
	Внешнее статическое давление		Па	35 / 50 / 70 / 100 / 150
Электрический нагреватель			кВт	
Устройства управления и контроля			пульт дистанционного управления, встроенный термостат	
Уровень звукового давления (низ-сред-выс)	35 Па	дБА	28-33-38	
	50 Па		29-34-38	
	70 Па		30-35-39	
	100 Па		31-36-40	
	125 Па		34-40-43	
Дренажный шланг			мм	
Размеры			мм	
			ширина	1400
			глубина	732
			высота	250
Масса			кг	
			39 (38)	

Значения в скобках даны для агрегатов без встроенного насоса.

### 3. Характеристики внутренних блоков

Технические данные Mr. Slim (R410A)

Модель			PEAD-M125JA(L)	
Режим			охлаждение	нагрев
Электропитание			220 В, 1 фаза 50 Гц	
Потребляемая мощность		кВт	0,36 (0,34)	0,34
Рабочий ток		А	2,40 (2,29)	2,29
Внешние панели			оцинкованная сталь	
Теплообменник			оробренный	
Вентилятор	Тип (привод) × количество		радиальный (непосредственный) × 2	
	Потребляемая мощность		кВт	0,244
	Расход воздуха (низ-сред2-сред-выс)		м <sup>3</sup> /мин.	29,5-35,5-42,0
	Внешнее статическое давление		Па	35 / 50 / 70 / 100 / 150
Электрический нагреватель			кВт	-
Устройства управления и контроля			пульт дистанционного управления, встроенный термостат	
Уровень звукового давления (низ-сред-выс)		35 Па	дБА	31-36-40
		50 Па		33-36-40
		70 Па		33-37-41
		100 Па		34-39-42
		125 Па		37-41-45
Дренажный шланг			мм	32 (наружный диам.)
Размеры		ширина	мм	1400
		глубина	мм	732
		высота	мм	250
Масса			кг	40 (39)

Модель			PEAD-M140JA(L)	
Режим			охлаждение	нагрев
Электропитание			220 В, 1 фаза 50 Гц	
Потребляемая мощность		кВт	0,39 (0,37)	0,37
Рабочий ток		А	2,60 (2,49)	2,49
Внешние панели			оцинкованная сталь	
Теплообменник			оробренный	
Вентилятор	Тип (привод) × количество		радиальный (непосредственный) × 2	
	Потребляемая мощность		кВт	0,244
	Расход воздуха (низ-сред2-сред-выс)		м <sup>3</sup> /мин.	32-39-46
	Внешнее статическое давление		Па	35 / 50 / 70 / 100 / 150
Электрический нагреватель			кВт	-
Устройства управления и контроля			пульт дистанционного управления, встроенный термостат	
Уровень звукового давления (низ-сред-выс)		35 Па	дБА	33-37-43
		50 Па		34-38-43
		70 Па		34-39-44
		100 Па		36-40-45
		125 Па		38-42-46
Дренажный шланг			мм	32 (наружный диам.)
Размеры		ширина	мм	1600
		глубина	мм	732
		высота	мм	250
Масса			кг	44 (43)

Значения в скобках даны для агрегатов без встроенного насоса.

## КОРРЕКЦИЯ ХОЛОДОПРОИЗВОДИТЕЛЬНОСТИ

### PEAD-M100JA / PUHZ-SHW112VHA(-BS) PUHZ-SHW112YHA(-BS)

Темп. в-ха на входе D.B., °C	Темп. в-ха на входе W.B., °C	Темп. наружного воздуха D.B., °C											
		20				25				30			
		CA	SHC (W)	SHF	P.C.	CA	SHC (W)	SHF	P.C.	CA	SHC (W)	SHF	P.C.
20	16	9,900	7,821	0.79	2.34	9,600	7,584	0.79	2.47	9,300	7,347	0.79	2.62
20	18	10,600	7,102	0.67	2.38	10,300	6,901	0.67	2.51	9,950	6,667	0.67	2.69
20	20	11,400	6,270	0.55	2.46	11,150	6,133	0.55	2.57	10,850	5,968	0.55	2.75
22	16	9,900	8,613	0.87	2.34	9,600	8,352	0.87	2.47	9,300	8,091	0.87	2.62
22	18	10,600	7,950	0.75	2.38	10,300	7,725	0.75	2.51	9,950	7,463	0.75	2.69
22	20	11,400	7,182	0.63	2.46	11,150	7,025	0.63	2.57	10,850	6,836	0.63	2.75
24	16	9,900	9,405	0.95	2.34	9,600	9,120	0.95	2.47	9,300	8,835	0.95	2.62
24	18	10,600	8,798	0.83	2.38	10,300	8,549	0.83	2.51	9,950	8,259	0.83	2.69
24	20	11,400	8,094	0.71	2.46	11,150	7,917	0.71	2.57	10,850	7,704	0.71	2.75
24	22	12,150	7,169	0.59	2.51	11,900	7,021	0.59	2.66	11,600	6,844	0.59	2.84
26	16	9,900	9,900	1.00	2.34	9,600	9,600	1.00	2.47	9,300	9,300	1.00	2.62
26	18	10,600	9,646	0.91	2.38	10,300	9,373	0.91	2.51	9,950	9,055	0.91	2.69
26	20	11,400	9,006	0.79	2.46	11,150	8,809	0.79	2.57	10,850	8,572	0.79	2.75
26	22	12,150	8,141	0.67	2.51	11,900	7,973	0.67	2.66	11,600	7,772	0.67	2.84
27	16	9,900	9,900	1.00	2.34	9,600	9,600	1.00	2.47	9,300	9,300	1.00	2.62
27	18	10,600	10,070	0.95	2.38	10,300	9,785	0.95	2.51	9,950	9,453	0.95	2.69
27	20	11,400	9,462	0.83	2.46	11,150	9,255	0.83	2.57	10,850	9,006	0.83	2.75
27	22	12,150	8,627	0.71	2.51	11,900	8,449	0.71	2.66	11,600	8,236	0.71	2.84
28	16	9,900	9,900	1.00	2.34	9,600	9,600	1.00	2.47	9,300	9,300	1.00	2.62
28	18	10,600	10,494	0.99	2.38	10,300	10,197	0.99	2.51	9,950	9,851	0.99	2.69
28	20	11,400	9,918	0.87	2.46	11,150	9,701	0.87	2.57	10,850	9,440	0.87	2.75
28	22	12,150	9,113	0.75	2.51	11,900	8,925	0.75	2.66	11,600	8,700	0.75	2.84
30	16	9,900	9,900	1.00	2.34	9,600	9,600	1.00	2.47	9,300	9,300	1.00	2.62
30	18	10,600	10,600	1.00	2.38	10,300	10,300	1.00	2.51	9,950	9,950	1.00	2.69
30	20	11,400	10,830	0.95	2.46	11,150	10,593	0.95	2.57	10,850	10,308	0.95	2.75
30	22	12,150	10,085	0.83	2.51	11,900	9,877	0.83	2.66	11,600	9,628	0.83	2.84
32	16	9,900	9,900	1.00	2.34	9,600	9,600	1.00	2.47	9,300	9,300	1.00	2.62
32	18	10,600	10,600	1.00	2.38	10,300	10,300	1.00	2.51	9,950	9,950	1.00	2.69
32	20	11,400	11,400	1.00	2.46	11,150	11,150	1.00	2.57	10,850	10,850	1.00	2.75
32	22	12,150	11,057	0.91	2.51	11,900	10,829	0.91	2.66	11,600	10,556	0.91	2.84
34	16	9,900	9,900	1.00	2.34	9,600	9,600	1.00	2.47	9,300	9,300	1.00	2.62
34	18	10,600	10,600	1.00	2.38	10,300	10,300	1.00	2.51	9,950	9,950	1.00	2.69
34	20	11,400	11,400	1.00	2.46	11,150	11,150	1.00	2.57	10,850	10,850	1.00	2.75
34	22	12,150	12,029	0.99	2.51	11,900	11,781	0.99	2.66	11,600	11,484	0.99	2.84

Темп. в-ха на входе D.B., °C	Темп. в-ха на входе W.B., °C	Темп. наружного воздуха D.B., °C											
		35				40				45			
		CA	SHC (W)	SHF	P.C.	CA	SHC (W)	SHF	P.C.	CA	SHC (W)	SHF	P.C.
20	16	8,900	7,031	0.79	2.81	8,500	6,715	0.79	3.01	8,100	6,399	0.79	3.26
20	18	9,600	6,432	0.67	2.88	9,300	6,231	0.67	3.10	8,700	5,829	0.67	3.33
20	20	10,400	5,720	0.55	2.95	10,000	5,500	0.55	3.16	9,400	5,170	0.55	3.39
22	16	8,900	7,743	0.87	2.81	8,500	7,395	0.87	3.01	8,100	7,047	0.87	3.26
22	18	9,600	7,200	0.75	2.88	9,300	6,975	0.75	3.10	8,700	6,525	0.75	3.33
22	20	10,400	6,552	0.63	2.95	10,000	6,300	0.63	3.16	9,400	5,922	0.63	3.39
24	16	8,900	8,455	0.95	2.81	8,500	8,075	0.95	3.01	8,100	7,695	0.95	3.26
24	18	9,600	7,968	0.83	2.88	9,300	7,719	0.83	3.10	8,700	7,221	0.83	3.33
24	20	10,400	7,384	0.71	2.95	10,000	7,100	0.71	3.16	9,400	6,674	0.71	3.39
24	22	11,200	6,608	0.59	3.01	10,800	6,372	0.59	3.25	10,200	6,018	0.59	3.45
26	16	8,900	8,900	1.00	2.81	8,500	8,500	1.00	3.01	8,100	8,100	1.00	3.26
26	18	9,600	8,736	0.91	2.88	9,300	8,463	0.91	3.10	8,700	7,917	0.91	3.33
26	20	10,400	8,216	0.79	2.95	10,000	7,900	0.79	3.16	9,400	7,426	0.79	3.39
26	22	11,200	7,504	0.67	3.01	10,800	7,236	0.67	3.25	10,200	6,834	0.67	3.45
27	16	8,900	8,900	1.00	2.81	8,500	8,500	1.00	3.01	8,100	8,100	1.00	3.26
27	18	9,600	9,120	0.95	2.88	9,300	8,835	0.95	3.10	8,700	8,265	0.95	3.33
27	20	10,400	8,632	0.83	2.95	10,000	8,300	0.83	3.16	9,400	7,802	0.83	3.39
27	22	11,200	7,952	0.71	3.01	10,800	7,668	0.71	3.25	10,200	7,242	0.71	3.45
28	16	8,900	8,900	1.00	2.81	8,500	8,500	1.00	3.01	8,100	8,100	1.00	3.26
28	18	9,600	9,504	0.99	2.88	9,300	9,207	0.99	3.10	8,700	8,613	0.99	3.33
28	20	10,400	9,048	0.87	2.95	10,000	8,700	0.87	3.16	9,400	8,178	0.87	3.39
28	22	11,200	8,400	0.75	3.01	10,800	8,100	0.75	3.25	10,200	7,650	0.75	3.45
30	16	8,900	8,900	1.00	2.81	8,500	8,500	1.00	3.01	8,100	8,100	1.00	3.26
30	18	9,600	9,600	1.00	2.88	9,300	9,300	1.00	3.10	8,700	8,700	1.00	3.33
30	20	10,400	9,880	0.95	2.95	10,000	9,500	0.95	3.16	9,400	8,930	0.95	3.39
30	22	11,200	9,296	0.83	3.01	10,800	8,964	0.83	3.25	10,200	8,466	0.83	3.45
32	16	8,900	8,900	1.00	2.81	8,500	8,500	1.00	3.01	8,100	8,100	1.00	3.26
32	18	9,600	9,600	1.00	2.88	9,300	9,300	1.00	3.10	8,700	8,700	1.00	3.33
32	20	10,400	10,400	1.00	2.95	10,000	10,000	1.00	3.16	9,400	9,400	1.00	3.39
32	22	11,200	10,192	0.91	3.01	10,800	9,828	0.91	3.25	10,200	9,282	0.91	3.45
34	16	8,900	8,900	1.00	2.81	8,500	8,500	1.00	3.01	8,100	8,100	1.00	3.26
34	18	9,600	9,600	1.00	2.88	9,300	9,300	1.00	3.10	8,700	8,700	1.00	3.33
34	20	10,400	10,400	1.00	2.95	10,000	10,000	1.00	3.16	9,400	9,400	1.00	3.39
34	22	11,200	11,088	0.99	3.01	10,800	10,692	0.99	3.25	10,200	10,098	0.99	3.45

Примечания: CA : полная производительность, Вт  
SHF: доля явного тепла

SHC(W) : явная производительность, Вт  
P.C. : суммарная потр. мощность, кВт

D.B. : температура по сухому термометру, °C  
W.B. : температура по влажному термометру, °C



# 4. Коррекция производительности

Технические данные Mr. Slim (R410A)

## КОРРЕКЦИЯ ХОЛОДОПРОИЗВОДИТЕЛЬНОСТИ

### PEAD-M125JA / PUHZ-SHW140YHA(-BS)

Темп. в-ха на входе D.B., °C	Темп. в-ха на входе W.B., °C	Темп. наружного воздуха D.B., °C											
		20				25				30			
		CA	SHC (W)	SHF	P.C.	CA	SHC (W)	SHF	P.C.	CA	SHC (W)	SHF	P.C.
20	16	12,375	9,158	0.74	3.12	12,000	8,880	0.74	3.29	11,625	8,603	0.74	3.49
20	18	13,250	8,215	0.62	3.17	12,875	7,983	0.62	3.35	12,438	7,711	0.62	3.58
20	20	14,250	7,125	0.50	3.27	13,938	6,969	0.50	3.43	13,563	6,781	0.50	3.66
22	16	12,375	10,148	0.82	3.12	12,000	9,840	0.82	3.29	11,625	9,533	0.82	3.49
22	18	13,250	9,275	0.70	3.17	12,875	9,013	0.70	3.35	12,438	8,706	0.70	3.58
22	20	14,250	8,265	0.58	3.27	13,938	8,084	0.58	3.43	13,563	7,866	0.58	3.66
24	16	12,375	11,138	0.90	3.12	12,000	10,800	0.90	3.29	11,625	10,463	0.90	3.49
24	18	13,250	10,335	0.78	3.17	12,875	10,043	0.78	3.35	12,438	9,701	0.78	3.58
24	20	14,250	9,405	0.66	3.27	13,938	9,199	0.66	3.43	13,563	8,951	0.66	3.66
24	22	15,188	8,201	0.54	3.35	14,875	8,033	0.54	3.54	14,500	7,830	0.54	3.78
26	16	12,375	12,128	0.98	3.12	12,000	11,760	0.98	3.29	11,625	11,393	0.98	3.49
26	18	13,250	11,395	0.86	3.17	12,875	11,073	0.86	3.35	12,438	10,696	0.86	3.58
26	20	14,250	10,545	0.74	3.27	13,938	10,314	0.74	3.43	13,563	10,036	0.74	3.66
26	22	15,188	9,416	0.62	3.35	14,875	9,223	0.62	3.54	14,500	8,990	0.62	3.78
27	16	12,375	12,375	1.00	3.12	12,000	12,000	1.00	3.29	11,625	11,625	1.00	3.49
27	18	13,250	11,925	0.90	3.17	12,875	11,588	0.90	3.35	12,438	11,194	0.90	3.58
27	20	14,250	11,115	0.78	3.27	13,938	10,871	0.78	3.43	13,563	10,579	0.78	3.66
27	22	15,188	10,024	0.66	3.35	14,875	9,818	0.66	3.54	14,500	9,570	0.66	3.78
28	16	12,375	12,375	1.00	3.12	12,000	12,000	1.00	3.29	11,625	11,625	1.00	3.49
28	18	13,250	12,455	0.94	3.17	12,875	12,103	0.94	3.35	12,438	11,691	0.94	3.58
28	20	14,250	11,685	0.82	3.27	13,938	11,429	0.82	3.43	13,563	11,121	0.82	3.66
28	22	15,188	10,631	0.70	3.35	14,875	10,413	0.70	3.54	14,500	10,150	0.70	3.78
30	16	12,375	12,375	1.00	3.12	12,000	12,000	1.00	3.29	11,625	11,625	1.00	3.49
30	18	13,250	13,250	1.00	3.17	12,875	12,875	1.00	3.35	12,438	12,438	1.00	3.58
30	20	14,250	12,825	0.90	3.27	13,938	12,544	0.90	3.43	13,563	12,206	0.90	3.66
30	22	15,188	11,846	0.78	3.35	14,875	11,603	0.78	3.54	14,500	11,310	0.78	3.78
32	16	12,375	12,375	1.00	3.12	12,000	12,000	1.00	3.29	11,625	11,625	1.00	3.49
32	18	13,250	13,250	1.00	3.17	12,875	12,875	1.00	3.35	12,438	12,438	1.00	3.58
32	20	14,250	13,965	0.98	3.27	13,938	13,659	0.98	3.43	13,563	13,291	0.98	3.66
32	22	15,188	13,061	0.86	3.35	14,875	12,793	0.86	3.54	14,500	12,470	0.86	3.78
34	16	12,375	12,375	1.00	3.12	12,000	12,000	1.00	3.29	11,625	11,625	1.00	3.49
34	18	13,250	13,250	1.00	3.17	12,875	12,875	1.00	3.35	12,438	12,438	1.00	3.58
34	20	14,250	14,250	1.00	3.27	13,938	13,938	1.00	3.43	13,563	13,563	1.00	3.66
34	22	15,188	14,276	0.94	3.35	14,875	13,983	0.94	3.54	14,500	13,630	0.94	3.78

Темп. в-ха на входе D.B., °C	Темп. в-ха на входе W.B., °C	Темп. наружного воздуха D.B., °C											
		35				40				45			
		CA	SHC (W)	SHF	P.C.	CA	SHC (W)	SHF	P.C.	CA	SHC (W)	SHF	P.C.
20	16	11,125	8,233	0.74	3.74	10,625	7,863	0.74	4.01	10,125	7,493	0.74	4.34
20	18	12,000	7,440	0.62	3.84	11,625	7,208	0.62	4.13	10,875	6,743	0.62	4.44
20	20	13,000	6,500	0.50	3.93	12,500	6,250	0.50	4.21	11,750	5,875	0.50	4.52
22	16	11,125	9,123	0.82	3.74	10,625	8,713	0.82	4.01	10,125	8,303	0.82	4.34
22	18	12,000	8,400	0.70	3.84	11,625	8,138	0.70	4.13	10,875	7,613	0.70	4.44
22	20	13,000	7,540	0.58	3.93	12,500	7,250	0.58	4.21	11,750	6,815	0.58	4.52
24	16	11,125	10,013	0.90	3.74	10,625	9,563	0.90	4.01	10,125	9,113	0.90	4.34
24	18	12,000	9,360	0.78	3.84	11,625	9,068	0.78	4.13	10,875	8,483	0.78	4.44
24	20	13,000	8,580	0.66	3.93	12,500	8,250	0.66	4.21	11,750	7,755	0.66	4.52
24	22	14,000	7,560	0.54	4.01	13,500	7,290	0.54	4.32	12,750	6,885	0.54	4.60
26	16	11,125	10,903	0.98	3.74	10,625	10,413	0.98	4.01	10,125	9,923	0.98	4.34
26	18	12,000	10,320	0.86	3.84	11,625	9,998	0.86	4.13	10,875	9,353	0.86	4.44
26	20	13,000	9,620	0.74	3.93	12,500	9,250	0.74	4.21	11,750	8,695	0.74	4.52
26	22	14,000	8,680	0.62	4.01	13,500	8,370	0.62	4.32	12,750	7,905	0.62	4.60
27	16	11,125	11,125	1.00	3.74	10,625	10,625	1.00	4.01	10,125	10,125	1.00	4.34
27	18	12,000	10,800	0.90	3.84	11,625	10,463	0.90	4.13	10,875	9,788	0.90	4.44
27	20	13,000	10,140	0.78	3.93	12,500	9,750	0.78	4.21	11,750	9,165	0.78	4.52
27	22	14,000	9,240	0.66	4.01	13,500	8,910	0.66	4.32	12,750	8,415	0.66	4.60
28	16	11,125	11,125	1.00	3.74	10,625	10,625	1.00	4.01	10,125	10,125	1.00	4.34
28	18	12,000	11,280	0.94	3.84	11,625	10,928	0.94	4.13	10,875	10,223	0.94	4.44
28	20	13,000	10,660	0.82	3.93	12,500	10,250	0.82	4.21	11,750	9,635	0.82	4.52
28	22	14,000	9,800	0.70	4.01	13,500	9,450	0.70	4.32	12,750	8,925	0.70	4.60
30	16	11,125	11,125	1.00	3.74	10,625	10,625	1.00	4.01	10,125	10,125	1.00	4.34
30	18	12,000	12,000	1.00	3.84	11,625	11,625	1.00	4.13	10,875	10,875	1.00	4.44
30	20	13,000	11,700	0.90	3.93	12,500	11,250	0.90	4.21	11,750	10,575	0.90	4.52
30	22	14,000	10,920	0.78	4.01	13,500	10,530	0.78	4.32	12,750	9,945	0.78	4.60
32	16	11,125	11,125	1.00	3.74	10,625	10,625	1.00	4.01	10,125	10,125	1.00	4.34
32	18	12,000	12,000	1.00	3.84	11,625	11,625	1.00	4.13	10,875	10,875	1.00	4.44
32	20	13,000	12,740	0.98	3.93	12,500	12,250	0.98	4.21	11,750	11,515	0.98	4.52
32	22	14,000	12,040	0.86	4.01	13,500	11,610	0.86	4.32	12,750	10,965	0.86	4.60
34	16	11,125	11,125	1.00	3.74	10,625	10,625	1.00	4.01	10,125	10,125	1.00	4.34
34	18	12,000	12,000	1.00	3.84	11,625	11,625	1.00	4.13	10,875	10,875	1.00	4.44
34	20	13,000	13,000	1.00	3.93	12,500	12,500	1.00	4.21	11,750	11,750	1.00	4.52
34	22	14,000	13,160	0.94	4.01	13,500	12,690	0.94	4.32	12,750	11,985	0.94	4.60

Примечания: CA : полная производительность, Вт SHC(W) : явная производительность, Вт D.B. : температура по сухому термометру, °C  
 SHF: доля явного тепла P.C. : суммарная потр. мощность, кВт W.B. : температура по влажному термометру, °C

## 4. Коррекция производительности

Технические данные Mr. Slim (R410A)

### КОРРЕКЦИЯ ХОЛОДОПРОИЗВОДИТЕЛЬНОСТИ

#### PEAD-M100JAL / PUHZ-SHW112VHA(-BS) PUHZ-SHW112YHA(-BS)

Темп. в-ха на входе D.B., °C	Темп. в-ха на входе W.B., °C	Темп. наружного воздуха D.B., °C											
		20				25				30			
		CA	SHC (W)	SHF	P.C.	CA	SHC (W)	SHF	P.C.	CA	SHC (W)	SHF	P.C.
20	16	9,900	7,821	0.79	2.32	9,600	7,584	0.79	2.45	9,300	7,347	0.79	2.60
20	18	10,600	7,102	0.67	2.37	10,300	6,901	0.67	2.50	9,950	6,667	0.67	2.67
20	20	11,400	6,270	0.55	2.44	11,150	6,133	0.55	2.56	10,850	5,968	0.55	2.73
22	16	9,900	8,613	0.87	2.32	9,600	8,352	0.87	2.45	9,300	8,091	0.87	2.60
22	18	10,600	7,950	0.75	2.37	10,300	7,725	0.75	2.50	9,950	7,463	0.75	2.67
22	20	11,400	7,182	0.63	2.44	11,150	7,025	0.63	2.56	10,850	6,836	0.63	2.73
24	16	9,900	9,405	0.95	2.32	9,600	9,120	0.95	2.45	9,300	8,835	0.95	2.60
24	18	10,600	8,798	0.83	2.37	10,300	8,549	0.83	2.50	9,950	8,259	0.83	2.67
24	20	11,400	8,094	0.71	2.44	11,150	7,917	0.71	2.56	10,850	7,704	0.71	2.73
24	22	12,150	7,169	0.59	2.50	11,900	7,021	0.59	2.64	11,600	6,844	0.59	2.82
26	16	9,900	9,900	1.00	2.32	9,600	9,600	1.00	2.45	9,300	9,300	1.00	2.60
26	18	10,600	9,646	0.91	2.37	10,300	9,373	0.91	2.50	9,950	9,055	0.91	2.67
26	20	11,400	9,006	0.79	2.44	11,150	8,809	0.79	2.56	10,850	8,572	0.79	2.73
26	22	12,150	8,141	0.67	2.50	11,900	7,973	0.67	2.64	11,600	7,772	0.67	2.82
27	16	9,900	9,900	1.00	2.32	9,600	9,600	1.00	2.45	9,300	9,300	1.00	2.60
27	18	10,600	10,070	0.95	2.37	10,300	9,785	0.95	2.50	9,950	9,453	0.95	2.67
27	20	11,400	9,462	0.83	2.44	11,150	9,255	0.83	2.56	10,850	9,006	0.83	2.73
27	22	12,150	8,627	0.71	2.50	11,900	8,449	0.71	2.64	11,600	8,236	0.71	2.82
28	16	9,900	9,900	1.00	2.32	9,600	9,600	1.00	2.45	9,300	9,300	1.00	2.60
28	18	10,600	10,494	0.99	2.37	10,300	10,197	0.99	2.50	9,950	9,851	0.99	2.67
28	20	11,400	9,918	0.87	2.44	11,150	9,701	0.87	2.56	10,850	9,440	0.87	2.73
28	22	12,150	9,113	0.75	2.50	11,900	8,925	0.75	2.64	11,600	8,700	0.75	2.82
30	16	9,900	9,900	1.00	2.32	9,600	9,600	1.00	2.45	9,300	9,300	1.00	2.60
30	18	10,600	10,600	1.00	2.37	10,300	10,300	1.00	2.50	9,950	9,950	1.00	2.67
30	20	11,400	10,830	0.95	2.44	11,150	10,593	0.95	2.56	10,850	10,308	0.95	2.73
30	22	12,150	10,085	0.83	2.50	11,900	9,877	0.83	2.64	11,600	9,628	0.83	2.82
32	16	9,900	9,900	1.00	2.32	9,600	9,600	1.00	2.45	9,300	9,300	1.00	2.60
32	18	10,600	10,600	1.00	2.37	10,300	10,300	1.00	2.50	9,950	9,950	1.00	2.67
32	20	11,400	11,400	1.00	2.44	11,150	11,150	1.00	2.56	10,850	10,850	1.00	2.73
32	22	12,150	11,057	0.91	2.50	11,900	10,829	0.91	2.64	11,600	10,556	0.91	2.82
34	16	9,900	9,900	1.00	2.32	9,600	9,600	1.00	2.45	9,300	9,300	1.00	2.60
34	18	10,600	10,600	1.00	2.37	10,300	10,300	1.00	2.50	9,950	9,950	1.00	2.67
34	20	11,400	11,400	1.00	2.44	11,150	11,150	1.00	2.56	10,850	10,850	1.00	2.73
34	22	12,150	12,029	0.99	2.50	11,900	11,781	0.99	2.64	11,600	11,484	0.99	2.82

Темп. в-ха на входе D.B., °C	Темп. в-ха на входе W.B., °C	Темп. наружного воздуха D.B., °C											
		35				40				45			
		CA	SHC (W)	SHF	P.C.	CA	SHC (W)	SHF	P.C.	CA	SHC (W)	SHF	P.C.
20	16	8,900	7,031	0.79	2.79	8,500	6,715	0.79	2.99	8,100	6,399	0.79	3.24
20	18	9,600	6,432	0.67	2.86	9,300	6,231	0.67	3.08	8,700	5,829	0.67	3.31
20	20	10,400	5,720	0.55	2.93	10,000	5,500	0.55	3.14	9,400	5,170	0.55	3.37
22	16	8,900	7,743	0.87	2.79	8,500	7,395	0.87	2.99	8,100	7,047	0.87	3.24
22	18	9,600	7,200	0.75	2.86	9,300	6,975	0.75	3.08	8,700	6,525	0.75	3.31
22	20	10,400	6,552	0.63	2.93	10,000	6,300	0.63	3.14	9,400	5,922	0.63	3.37
24	16	8,900	8,455	0.95	2.79	8,500	8,075	0.95	2.99	8,100	7,695	0.95	3.24
24	18	9,600	7,968	0.83	2.86	9,300	7,719	0.83	3.08	8,700	7,221	0.83	3.31
24	20	10,400	7,384	0.71	2.93	10,000	7,100	0.71	3.14	9,400	6,674	0.71	3.37
24	22	11,200	6,608	0.59	2.99	10,800	6,372	0.59	3.22	10,200	6,018	0.59	3.43
26	16	8,900	8,900	1.00	2.79	8,500	8,500	1.00	2.99	8,100	8,100	1.00	3.24
26	18	9,600	8,736	0.91	2.86	9,300	8,463	0.91	3.08	8,700	7,917	0.91	3.31
26	20	10,400	8,216	0.79	2.93	10,000	7,900	0.79	3.14	9,400	7,426	0.79	3.37
26	22	11,200	7,504	0.67	2.99	10,800	7,236	0.67	3.22	10,200	6,834	0.67	3.43
27	16	8,900	8,900	1.00	2.79	8,500	8,500	1.00	2.99	8,100	8,100	1.00	3.24
27	18	9,600	9,120	0.95	2.86	9,300	8,835	0.95	3.08	8,700	8,265	0.95	3.31
27	20	10,400	8,632	0.83	2.93	10,000	8,300	0.83	3.14	9,400	7,802	0.83	3.37
27	22	11,200	7,952	0.71	2.99	10,800	7,668	0.71	3.22	10,200	7,242	0.71	3.43
28	16	8,900	8,900	1.00	2.79	8,500	8,500	1.00	2.99	8,100	8,100	1.00	3.24
28	18	9,600	9,504	0.99	2.86	9,300	9,207	0.99	3.08	8,700	8,613	0.99	3.31
28	20	10,400	9,048	0.87	2.93	10,000	8,700	0.87	3.14	9,400	8,178	0.87	3.37
28	22	11,200	8,400	0.75	2.99	10,800	8,100	0.75	3.22	10,200	7,650	0.75	3.43
30	16	8,900	8,900	1.00	2.79	8,500	8,500	1.00	2.99	8,100	8,100	1.00	3.24
30	18	9,600	9,600	1.00	2.86	9,300	9,300	1.00	3.08	8,700	8,700	1.00	3.31
30	20	10,400	9,880	0.95	2.93	10,000	9,500	0.95	3.14	9,400	8,930	0.95	3.37
30	22	11,200	9,296	0.83	2.99	10,800	8,964	0.83	3.22	10,200	8,466	0.83	3.43
32	16	8,900	8,900	1.00	2.79	8,500	8,500	1.00	2.99	8,100	8,100	1.00	3.24
32	18	9,600	9,600	1.00	2.86	9,300	9,300	1.00	3.08	8,700	8,700	1.00	3.31
32	20	10,400	10,400	1.00	2.93	10,000	10,000	1.00	3.14	9,400	9,400	1.00	3.37
32	22	11,200	10,192	0.91	2.99	10,800	9,828	0.91	3.22	10,200	9,282	0.91	3.43
34	16	8,900	8,900	1.00	2.79	8,500	8,500	1.00	2.99	8,100	8,100	1.00	3.24
34	18	9,600	9,600	1.00	2.86	9,300	9,300	1.00	3.08	8,700	8,700	1.00	3.31
34	20	10,400	10,400	1.00	2.93	10,000	10,000	1.00	3.14	9,400	9,400	1.00	3.37
34	22	11,200	11,088	0.99	2.99	10,800	10,692	0.99	3.22	10,200	10,098	0.99	3.43

Примечания: CA : полная производительность, Вт  
SHF: доля явного тепла

SHC(W) : явная производительность, Вт  
P.C. : суммарная потр. мощность, кВт

D.B. : температура по сухому термометру, °C  
W.B. : температура по влажному термометру, °C

# 4. Коррекция производительности

Технические данные Mr. Slim (R410A)

## КОРРЕКЦИЯ ХОЛОДОПРОИЗВОДИТЕЛЬНОСТИ

### PEAD-M125JAL / PUNZ-SHW140YHA(-BS)

Темп. в-ха на входе D.B., °C	Темп. в-ха на входе W.B., °C	Темп. наружного воздуха D.B., °C											
		20				25				30			
		CA	SHC (W)	SHF	P.C.	CA	SHC (W)	SHF	P.C.	CA	SHC (W)	SHF	P.C.
20	16	12,375	9,158	0.74	3.10	12,000	8,880	0.74	3.27	11,625	8,603	0.74	3.47
20	18	13,250	8,215	0.62	3.16	12,875	7,983	0.62	3.33	12,438	7,711	0.62	3.57
20	20	14,250	7,125	0.50	3.26	13,938	6,969	0.50	3.41	13,563	6,781	0.50	3.64
22	16	12,375	10,148	0.82	3.10	12,000	9,840	0.82	3.27	11,625	9,533	0.82	3.47
22	18	13,250	9,275	0.70	3.16	12,875	9,013	0.70	3.33	12,438	8,706	0.70	3.57
22	20	14,250	8,265	0.58	3.26	13,938	8,084	0.58	3.41	13,563	7,866	0.58	3.64
24	16	12,375	11,138	0.90	3.10	12,000	10,800	0.90	3.27	11,625	10,463	0.90	3.47
24	18	13,250	10,335	0.78	3.16	12,875	10,043	0.78	3.33	12,438	9,701	0.78	3.57
24	20	14,250	9,405	0.66	3.26	13,938	9,199	0.66	3.41	13,563	8,951	0.66	3.64
24	22	15,188	8,201	0.54	3.33	14,875	8,033	0.54	3.53	14,500	7,830	0.54	3.76
26	16	12,375	12,128	0.98	3.10	12,000	11,760	0.98	3.27	11,625	11,393	0.98	3.47
26	18	13,250	11,395	0.86	3.16	12,875	11,073	0.86	3.33	12,438	10,696	0.86	3.57
26	20	14,250	10,545	0.74	3.26	13,938	10,314	0.74	3.41	13,563	10,036	0.74	3.64
26	22	15,188	9,416	0.62	3.33	14,875	9,223	0.62	3.53	14,500	8,990	0.62	3.76
27	16	12,375	12,375	1.00	3.10	12,000	12,000	1.00	3.27	11,625	11,625	1.00	3.47
27	18	13,250	11,925	0.90	3.16	12,875	11,588	0.90	3.33	12,438	11,194	0.90	3.57
27	20	14,250	11,115	0.78	3.26	13,938	10,871	0.78	3.41	13,563	10,579	0.78	3.64
27	22	15,188	10,024	0.66	3.33	14,875	9,818	0.66	3.53	14,500	9,570	0.66	3.76
28	16	12,375	12,375	1.00	3.10	12,000	12,000	1.00	3.27	11,625	11,625	1.00	3.47
28	18	13,250	12,455	0.94	3.16	12,875	12,103	0.94	3.33	12,438	11,691	0.94	3.57
28	20	14,250	11,685	0.82	3.26	13,938	11,429	0.82	3.41	13,563	11,121	0.82	3.64
28	22	15,188	10,631	0.70	3.33	14,875	10,413	0.70	3.53	14,500	10,150	0.70	3.76
30	16	12,375	12,375	1.00	3.10	12,000	12,000	1.00	3.27	11,625	11,625	1.00	3.47
30	18	13,250	13,250	1.00	3.16	12,875	12,875	1.00	3.33	12,438	12,438	1.00	3.57
30	20	14,250	12,825	0.90	3.26	13,938	12,544	0.90	3.41	13,563	12,206	0.90	3.64
30	22	15,188	11,846	0.78	3.33	14,875	11,603	0.78	3.53	14,500	11,310	0.78	3.76
32	16	12,375	12,375	1.00	3.10	12,000	12,000	1.00	3.27	11,625	11,625	1.00	3.47
32	18	13,250	13,250	1.00	3.16	12,875	12,875	1.00	3.33	12,438	12,438	1.00	3.57
32	20	14,250	13,965	0.98	3.26	13,938	13,659	0.98	3.41	13,563	13,291	0.98	3.64
32	22	15,188	13,061	0.86	3.33	14,875	12,793	0.86	3.53	14,500	12,470	0.86	3.76
34	16	12,375	12,375	1.00	3.10	12,000	12,000	1.00	3.27	11,625	11,625	1.00	3.47
34	18	13,250	13,250	1.00	3.16	12,875	12,875	1.00	3.33	12,438	12,438	1.00	3.57
34	20	14,250	14,250	1.00	3.26	13,938	13,938	1.00	3.41	13,563	13,563	1.00	3.64
34	22	15,188	14,276	0.94	3.33	14,875	13,983	0.94	3.53	14,500	13,630	0.94	3.76

Темп. в-ха на входе D.B., °C	Темп. в-ха на входе W.B., °C	Темп. наружного воздуха D.B., °C											
		35				40				45			
		CA	SHC (W)	SHF	P.C.	CA	SHC (W)	SHF	P.C.	CA	SHC (W)	SHF	P.C.
20	16	11,125	8,233	0.74	3.72	10,625	7,863	0.74	3.99	10,125	7,493	0.74	4.32
20	18	12,000	7,440	0.62	3.82	11,625	7,208	0.62	4.11	10,875	6,743	0.62	4.42
20	20	13,000	6,500	0.50	3.91	12,500	6,250	0.50	4.19	11,750	5,875	0.50	4.50
22	16	11,125	9,123	0.82	3.72	10,625	8,713	0.82	3.99	10,125	8,303	0.82	4.32
22	18	12,000	8,400	0.70	3.82	11,625	8,138	0.70	4.11	10,875	7,613	0.70	4.42
22	20	13,000	7,540	0.58	3.91	12,500	7,250	0.58	4.19	11,750	6,815	0.58	4.50
24	16	11,125	10,013	0.90	3.72	10,625	9,563	0.90	3.99	10,125	9,113	0.90	4.32
24	18	12,000	9,360	0.78	3.82	11,625	9,068	0.78	4.11	10,875	8,483	0.78	4.42
24	20	13,000	8,580	0.66	3.91	12,500	8,250	0.66	4.19	11,750	7,755	0.66	4.50
24	22	14,000	7,560	0.54	3.99	13,500	7,290	0.54	4.30	12,750	6,885	0.54	4.57
26	16	11,125	10,903	0.98	3.72	10,625	10,413	0.98	3.99	10,125	9,923	0.98	4.32
26	18	12,000	10,320	0.86	3.82	11,625	9,998	0.86	4.11	10,875	9,353	0.86	4.42
26	20	13,000	9,620	0.74	3.91	12,500	9,250	0.74	4.19	11,750	8,695	0.74	4.50
26	22	14,000	8,680	0.62	3.99	13,500	8,370	0.62	4.30	12,750	7,905	0.62	4.57
27	16	11,125	11,125	1.00	3.72	10,625	10,625	1.00	3.99	10,125	10,125	1.00	4.32
27	18	12,000	10,800	0.90	3.82	11,625	10,463	0.90	4.11	10,875	9,788	0.90	4.42
27	20	13,000	10,140	0.78	3.91	12,500	9,750	0.78	4.19	11,750	9,165	0.78	4.50
27	22	14,000	9,240	0.66	3.99	13,500	8,910	0.66	4.30	12,750	8,415	0.66	4.57
28	16	11,125	11,125	1.00	3.72	10,625	10,625	1.00	3.99	10,125	10,125	1.00	4.32
28	18	12,000	11,280	0.94	3.82	11,625	10,928	0.94	4.11	10,875	10,223	0.94	4.42
28	20	13,000	10,660	0.82	3.91	12,500	10,250	0.82	4.19	11,750	9,635	0.82	4.50
28	22	14,000	9,800	0.70	3.99	13,500	9,450	0.70	4.30	12,750	8,925	0.70	4.57
30	16	11,125	11,125	1.00	3.72	10,625	10,625	1.00	3.99	10,125	10,125	1.00	4.32
30	18	12,000	12,000	1.00	3.82	11,625	11,625	1.00	4.11	10,875	10,875	1.00	4.42
30	20	13,000	11,700	0.90	3.91	12,500	11,250	0.90	4.19	11,750	10,575	0.90	4.50
30	22	14,000	10,920	0.78	3.99	13,500	10,530	0.78	4.30	12,750	9,945	0.78	4.57
32	16	11,125	11,125	1.00	3.72	10,625	10,625	1.00	3.99	10,125	10,125	1.00	4.32
32	18	12,000	12,000	1.00	3.82	11,625	11,625	1.00	4.11	10,875	10,875	1.00	4.42
32	20	13,000	12,740	0.98	3.91	12,500	12,250	0.98	4.19	11,750	11,515	0.98	4.50
32	22	14,000	12,040	0.86	3.99	13,500	11,610	0.86	4.30	12,750	10,965	0.86	4.57
34	16	11,125	11,125	1.00	3.72	10,625	10,625	1.00	3.99	10,125	10,125	1.00	4.32
34	18	12,000	12,000	1.00	3.82	11,625	11,625	1.00	4.11	10,875	10,875	1.00	4.42
34	20	13,000	13,000	1.00	3.91	12,500	12,500	1.00	4.19	11,750	11,750	1.00	4.50
34	22	14,000	13,160	0.94	3.99	13,500	12,690	0.94	4.30	12,750	11,985	0.94	4.57

Примечания: CA : полная производительность, Вт SHC(W) : явная производительность, Вт D.B. : температура по сухому термометру, °C  
 SHF: доля явного тепла P.C. : суммарная потр. мощность, кВт W.B. : температура по влажному термометру, °C



## КОРРЕКЦИЯ ХОЛОДОПРОИЗВОДИТЕЛЬНОСТИ

### PEAD-M35JA / PUHZ-ZRP35VKA2

Темп. в-ха на входе D.B., °C	Темп. в-ха на входе W.B., °C	Темп. наружного воздуха D.B., °C											
		20				25				30			
		CA	SHC (W)	SHF	P.C.	CA	SHC (W)	SHF	P.C.	CA	SHC (W)	SHF	P.C.
20	16	3,564	2,673	0.75	0.71	3,456	2,592	0.75	0.75	3,348	2,511	0.75	0.80
20	18	3,816	2,404	0.63	0.73	3,708	2,336	0.63	0.77	3,582	2,257	0.63	0.82
20	20	4,104	2,093	0.51	0.75	4,014	2,047	0.51	0.78	3,906	1,992	0.51	0.84
22	16	3,564	2,958	0.83	0.71	3,456	2,868	0.83	0.75	3,348	2,779	0.83	0.80
22	18	3,816	2,709	0.71	0.73	3,708	2,633	0.71	0.77	3,582	2,543	0.71	0.82
22	20	4,104	2,421	0.59	0.75	4,014	2,368	0.59	0.78	3,906	2,305	0.59	0.84
24	16	3,564	3,243	0.91	0.71	3,456	3,145	0.91	0.75	3,348	3,047	0.91	0.80
24	18	3,816	3,015	0.79	0.73	3,708	2,929	0.79	0.77	3,582	2,830	0.79	0.82
24	20	4,104	2,750	0.67	0.75	4,014	2,689	0.67	0.78	3,906	2,617	0.67	0.84
24	22	4,374	2,406	0.55	0.77	4,284	2,356	0.55	0.81	4,176	2,297	0.55	0.86
26	16	3,564	3,528	0.99	0.71	3,456	3,421	0.99	0.75	3,348	3,315	0.99	0.80
26	18	3,816	3,320	0.87	0.73	3,708	3,226	0.87	0.77	3,582	3,116	0.87	0.82
26	20	4,104	3,078	0.75	0.75	4,014	3,011	0.75	0.78	3,906	2,930	0.75	0.84
26	22	4,374	2,756	0.63	0.77	4,284	2,699	0.63	0.81	4,176	2,631	0.63	0.86
27	16	3,564	3,564	1.00	0.71	3,456	3,456	1.00	0.75	3,348	3,348	1.00	0.80
27	18	3,816	3,473	0.91	0.73	3,708	3,374	0.91	0.77	3,582	3,260	0.91	0.82
27	20	4,104	3,242	0.79	0.75	4,014	3,171	0.79	0.78	3,906	3,086	0.79	0.84
27	22	4,374	2,931	0.67	0.77	4,284	2,870	0.67	0.81	4,176	2,798	0.67	0.86
28	16	3,564	3,564	1.00	0.71	3,456	3,456	1.00	0.75	3,348	3,348	1.00	0.80
28	18	3,816	3,625	0.95	0.73	3,708	3,523	0.95	0.77	3,582	3,403	0.95	0.82
28	20	4,104	3,406	0.83	0.75	4,014	3,332	0.83	0.78	3,906	3,242	0.83	0.84
28	22	4,374	3,106	0.71	0.77	4,284	3,042	0.71	0.81	4,176	2,965	0.71	0.86
30	16	3,564	3,564	1.00	0.71	3,456	3,456	1.00	0.75	3,348	3,348	1.00	0.80
30	18	3,816	3,816	1.00	0.73	3,708	3,708	1.00	0.77	3,582	3,582	1.00	0.82
30	20	4,104	3,735	0.91	0.75	4,014	3,653	0.91	0.78	3,906	3,554	0.91	0.84
30	22	4,374	3,455	0.79	0.77	4,284	3,384	0.79	0.81	4,176	3,299	0.79	0.86
32	16	3,564	3,564	1.00	0.71	3,456	3,456	1.00	0.75	3,348	3,348	1.00	0.80
32	18	3,816	3,816	1.00	0.73	3,708	3,708	1.00	0.77	3,582	3,582	1.00	0.82
32	20	4,104	4,063	0.99	0.75	4,014	3,974	0.99	0.78	3,906	3,867	0.99	0.84
32	22	4,374	3,805	0.87	0.77	4,284	3,727	0.87	0.81	4,176	3,633	0.87	0.86
34	16	3,564	3,564	1.00	0.71	3,456	3,456	1.00	0.75	3,348	3,348	1.00	0.80
34	18	3,816	3,816	1.00	0.73	3,708	3,708	1.00	0.77	3,582	3,582	1.00	0.82
34	20	4,104	4,104	1.00	0.75	4,014	4,014	1.00	0.78	3,906	3,906	1.00	0.84
34	22	4,374	4,155	0.95	0.77	4,284	4,070	0.95	0.81	4,176	3,967	0.95	0.86

Темп. в-ха на входе D.B., °C	Темп. в-ха на входе W.B., °C	Темп. наружного воздуха D.B., °C											
		35				40				45			
		CA	SHC (W)	SHF	P.C.	CA	SHC (W)	SHF	P.C.	CA	SHC (W)	SHF	P.C.
20	16	3,204	2,403	0.75	0.85	3,060	2,295	0.75	0.92	2,916	2,187	0.75	0.99
20	18	3,456	2,177	0.63	0.88	3,348	2,109	0.63	0.94	3,132	1,973	0.63	1.01
20	20	3,744	1,909	0.51	0.90	3,600	1,836	0.51	0.96	3,384	1,726	0.51	1.03
22	16	3,204	2,659	0.83	0.85	3,060	2,540	0.83	0.92	2,916	2,420	0.83	0.99
22	18	3,456	2,454	0.71	0.88	3,348	2,377	0.71	0.94	3,132	2,224	0.71	1.01
22	20	3,744	2,209	0.59	0.90	3,600	2,124	0.59	0.96	3,384	1,997	0.59	1.03
24	16	3,204	2,916	0.91	0.85	3,060	2,785	0.91	0.92	2,916	2,654	0.91	0.99
24	18	3,456	2,730	0.79	0.88	3,348	2,645	0.79	0.94	3,132	2,474	0.79	1.01
24	20	3,744	2,508	0.67	0.90	3,600	2,412	0.67	0.96	3,384	2,267	0.67	1.03
24	22	4,032	2,218	0.55	0.92	3,888	2,138	0.55	0.99	3,672	2,020	0.55	1.05
26	16	3,204	3,172	0.99	0.85	3,060	3,029	0.99	0.92	2,916	2,887	0.99	0.99
26	18	3,456	3,007	0.87	0.88	3,348	2,913	0.87	0.94	3,132	2,725	0.87	1.01
26	20	3,744	2,808	0.75	0.90	3,600	2,700	0.75	0.96	3,384	2,538	0.75	1.03
26	22	4,032	2,540	0.63	0.92	3,888	2,449	0.63	0.99	3,672	2,313	0.63	1.05
27	16	3,204	3,204	1.00	0.85	3,060	3,060	1.00	0.92	2,916	2,916	1.00	0.99
27	18	3,456	3,145	0.91	0.88	3,348	3,047	0.91	0.94	3,132	2,850	0.91	1.01
27	20	3,744	2,958	0.79	0.90	3,600	2,844	0.79	0.96	3,384	2,673	0.79	1.03
27	22	4,032	2,701	0.67	0.92	3,888	2,605	0.67	0.99	3,672	2,460	0.67	1.05
28	16	3,204	3,204	1.00	0.85	3,060	3,060	1.00	0.92	2,916	2,916	1.00	0.99
28	18	3,456	3,283	0.95	0.88	3,348	3,181	0.95	0.94	3,132	2,975	0.95	1.01
28	20	3,744	3,108	0.83	0.90	3,600	2,988	0.83	0.96	3,384	2,809	0.83	1.03
28	22	4,032	2,863	0.71	0.92	3,888	2,760	0.71	0.99	3,672	2,607	0.71	1.05
30	16	3,204	3,204	1.00	0.85	3,060	3,060	1.00	0.92	2,916	2,916	1.00	0.99
30	18	3,456	3,456	1.00	0.88	3,348	3,348	1.00	0.94	3,132	3,132	1.00	1.01
30	20	3,744	3,407	0.91	0.90	3,600	3,276	0.91	0.96	3,384	3,079	0.91	1.03
30	22	4,032	3,185	0.79	0.92	3,888	3,072	0.79	0.99	3,672	2,901	0.79	1.05
32	16	3,204	3,204	1.00	0.85	3,060	3,060	1.00	0.92	2,916	2,916	1.00	0.99
32	18	3,456	3,456	1.00	0.88	3,348	3,348	1.00	0.94	3,132	3,132	1.00	1.01
32	20	3,744	3,707	0.99	0.90	3,600	3,564	0.99	0.96	3,384	3,350	0.99	1.03
32	22	4,032	3,508	0.87	0.92	3,888	3,383	0.87	0.99	3,672	3,195	0.87	1.05
34	16	3,204	3,204	1.00	0.85	3,060	3,060	1.00	0.92	2,916	2,916	1.00	0.99
34	18	3,456	3,456	1.00	0.88	3,348	3,348	1.00	0.94	3,132	3,132	1.00	1.01
34	20	3,744	3,744	1.00	0.90	3,600	3,600	1.00	0.96	3,384	3,384	1.00	1.03
34	22	4,032	3,830	0.95	0.92	3,888	3,694	0.95	0.99	3,672	3,488	0.95	1.05

Примечания: CA : полная производительность, Вт SHC(W) : явная производительность, Вт D.B. : температура по сухому термометру, °C  
 SHF: доля явного тепла P.C. : суммарная потр. мощность, кВт W.B. : температура по влажному термометру, °C

# 4. Коррекция производительности

Технические данные Mr. Slim (R410A)

## КОРРЕКЦИЯ ХОЛОДОПРОИЗВОДИТЕЛЬНОСТИ

### PEAD-M50JA / PUNZ-ZRP50VKA2

Темп. в-ха на входе D.B., °C	Темп. в-ха на входе W.B., °C	Темп. наружного воздуха D.B., °C											
		20				25				30			
		CA	SHC (W)	SHF	P.C.	CA	SHC (W)	SHF	P.C.	CA	SHC (W)	SHF	P.C.
20	16	4,950	3,663	0.74	1.15	4,800	3,552	0.74	1.22	4,650	3,441	0.74	1.29
20	18	5,300	3,286	0.62	1.17	5,150	3,193	0.62	1.24	4,975	3,085	0.62	1.32
20	20	5,700	2,850	0.50	1.21	5,575	2,788	0.50	1.27	5,425	2,713	0.50	1.35
22	16	4,950	4,059	0.82	1.15	4,800	3,936	0.82	1.22	4,650	3,813	0.82	1.29
22	18	5,300	3,710	0.70	1.17	5,150	3,605	0.70	1.24	4,975	3,483	0.70	1.32
22	20	5,700	3,306	0.58	1.21	5,575	3,234	0.58	1.27	5,425	3,147	0.58	1.35
24	16	4,950	4,455	0.90	1.15	4,800	4,320	0.90	1.22	4,650	4,185	0.90	1.29
24	18	5,300	4,134	0.78	1.17	5,150	4,017	0.78	1.24	4,975	3,881	0.78	1.32
24	20	5,700	3,762	0.66	1.21	5,575	3,680	0.66	1.27	5,425	3,581	0.66	1.35
24	22	6,075	3,281	0.54	1.24	5,950	3,213	0.54	1.31	5,800	3,132	0.54	1.40
26	16	4,950	4,851	0.98	1.15	4,800	4,704	0.98	1.22	4,650	4,557	0.98	1.29
26	18	5,300	4,558	0.86	1.17	5,150	4,429	0.86	1.24	4,975	4,279	0.86	1.32
26	20	5,700	4,218	0.74	1.21	5,575	4,126	0.74	1.27	5,425	4,015	0.74	1.35
26	22	6,075	3,767	0.62	1.24	5,950	3,689	0.62	1.31	5,800	3,596	0.62	1.40
27	16	4,950	4,950	1.00	1.15	4,800	4,800	1.00	1.22	4,650	4,650	1.00	1.29
27	18	5,300	4,770	0.90	1.17	5,150	4,635	0.90	1.24	4,975	4,478	0.90	1.32
27	20	5,700	4,446	0.78	1.21	5,575	4,349	0.78	1.27	5,425	4,232	0.78	1.35
27	22	6,075	4,010	0.66	1.24	5,950	3,927	0.66	1.31	5,800	3,828	0.66	1.40
28	16	4,950	4,950	1.00	1.15	4,800	4,800	1.00	1.22	4,650	4,650	1.00	1.29
28	18	5,300	4,982	0.94	1.17	5,150	4,841	0.94	1.24	4,975	4,677	0.94	1.32
28	20	5,700	4,674	0.82	1.21	5,575	4,572	0.82	1.27	5,425	4,449	0.82	1.35
28	22	6,075	4,253	0.70	1.24	5,950	4,165	0.70	1.31	5,800	4,060	0.70	1.40
30	16	4,950	4,950	1.00	1.15	4,800	4,800	1.00	1.22	4,650	4,650	1.00	1.29
30	18	5,300	5,300	1.00	1.17	5,150	5,150	1.00	1.24	4,975	4,975	1.00	1.32
30	20	5,700	5,130	0.90	1.21	5,575	5,018	0.90	1.27	5,425	4,883	0.90	1.35
30	22	6,075	4,739	0.78	1.24	5,950	4,641	0.78	1.31	5,800	4,524	0.78	1.40
32	16	4,950	4,950	1.00	1.15	4,800	4,800	1.00	1.22	4,650	4,650	1.00	1.29
32	18	5,300	5,300	1.00	1.17	5,150	5,150	1.00	1.24	4,975	4,975	1.00	1.32
32	20	5,700	5,586	0.98	1.21	5,575	5,464	0.98	1.27	5,425	5,317	0.98	1.35
32	22	6,075	5,225	0.86	1.24	5,950	5,117	0.86	1.31	5,800	4,988	0.86	1.40
34	16	4,950	4,950	1.00	1.15	4,800	4,800	1.00	1.22	4,650	4,650	1.00	1.29
34	18	5,300	5,300	1.00	1.17	5,150	5,150	1.00	1.24	4,975	4,975	1.00	1.32
34	20	5,700	5,700	1.00	1.21	5,575	5,575	1.00	1.27	5,425	5,425	1.00	1.35
34	22	6,075	5,711	0.94	1.24	5,950	5,593	0.94	1.31	5,800	5,452	0.94	1.40

Темп. в-ха на входе D.B., °C	Темп. в-ха на входе W.B., °C	Темп. наружного воздуха D.B., °C											
		35				40				45			
		CA	SHC (W)	SHF	P.C.	CA	SHC (W)	SHF	P.C.	CA	SHC (W)	SHF	P.C.
20	16	4,450	3,293	0.74	1.38	4,250	3,145	0.74	1.48	4,050	2,997	0.74	1.61
20	18	4,800	2,976	0.62	1.42	4,650	2,883	0.62	1.53	4,350	2,697	0.62	1.64
20	20	5,200	2,600	0.50	1.45	5,000	2,500	0.50	1.56	4,700	2,350	0.50	1.67
22	16	4,450	3,649	0.82	1.38	4,250	3,485	0.82	1.48	4,050	3,321	0.82	1.61
22	18	4,800	3,360	0.70	1.42	4,650	3,255	0.70	1.53	4,350	3,045	0.70	1.64
22	20	5,200	3,016	0.58	1.45	5,000	2,900	0.58	1.56	4,700	2,726	0.58	1.67
24	16	4,450	4,005	0.90	1.38	4,250	3,825	0.90	1.48	4,050	3,645	0.90	1.61
24	18	4,800	3,744	0.78	1.42	4,650	3,627	0.78	1.53	4,350	3,393	0.78	1.64
24	20	5,200	3,432	0.66	1.45	5,000	3,300	0.66	1.56	4,700	3,102	0.66	1.67
24	22	5,600	3,024	0.54	1.48	5,400	2,916	0.54	1.60	5,100	2,754	0.54	1.70
26	16	4,450	4,361	0.98	1.38	4,250	4,165	0.98	1.48	4,050	3,969	0.98	1.61
26	18	4,800	4,128	0.86	1.42	4,650	3,999	0.86	1.53	4,350	3,741	0.86	1.64
26	20	5,200	3,848	0.74	1.45	5,000	3,700	0.74	1.56	4,700	3,478	0.74	1.67
26	22	5,600	3,472	0.62	1.48	5,400	3,348	0.62	1.60	5,100	3,162	0.62	1.70
27	16	4,450	4,450	1.00	1.38	4,250	4,250	1.00	1.48	4,050	4,050	1.00	1.61
27	18	4,800	4,320	0.90	1.42	4,650	4,185	0.90	1.53	4,350	3,915	0.90	1.64
27	20	5,200	4,056	0.78	1.45	5,000	3,900	0.78	1.56	4,700	3,666	0.78	1.67
27	22	5,600	3,696	0.66	1.48	5,400	3,564	0.66	1.60	5,100	3,366	0.66	1.70
28	16	4,450	4,450	1.00	1.38	4,250	4,250	1.00	1.48	4,050	4,050	1.00	1.61
28	18	4,800	4,512	0.94	1.42	4,650	4,371	0.94	1.53	4,350	4,089	0.94	1.64
28	20	5,200	4,264	0.82	1.45	5,000	4,100	0.82	1.56	4,700	3,854	0.82	1.67
28	22	5,600	3,920	0.70	1.48	5,400	3,780	0.70	1.60	5,100	3,570	0.70	1.70
30	16	4,450	4,450	1.00	1.38	4,250	4,250	1.00	1.48	4,050	4,050	1.00	1.61
30	18	4,800	4,800	1.00	1.42	4,650	4,650	1.00	1.53	4,350	4,350	1.00	1.64
30	20	5,200	4,680	0.90	1.45	5,000	4,500	0.90	1.56	4,700	4,230	0.90	1.67
30	22	5,600	4,368	0.78	1.48	5,400	4,212	0.78	1.60	5,100	3,978	0.78	1.70
32	16	4,450	4,450	1.00	1.38	4,250	4,250	1.00	1.48	4,050	4,050	1.00	1.61
32	18	4,800	4,800	1.00	1.42	4,650	4,650	1.00	1.53	4,350	4,350	1.00	1.64
32	20	5,200	5,096	0.98	1.45	5,000	4,900	0.98	1.56	4,700	4,606	0.98	1.67
32	22	5,600	4,816	0.86	1.48	5,400	4,644	0.86	1.60	5,100	4,386	0.86	1.70
34	16	4,450	4,450	1.00	1.38	4,250	4,250	1.00	1.48	4,050	4,050	1.00	1.61
34	18	4,800	4,800	1.00	1.42	4,650	4,650	1.00	1.53	4,350	4,350	1.00	1.64
34	20	5,200	5,200	1.00	1.45	5,000	5,000	1.00	1.56	4,700	4,700	1.00	1.67
34	22	5,600	5,264	0.94	1.48	5,400	5,076	0.94	1.60	5,100	4,794	0.94	1.70

Примечания: CA : полная производительность, Вт SHC(W) : явная производительность, Вт D.B. : температура по сухому термометру, °C  
 SHF: доля явного тепла P.C. : суммарная потр. мощность, кВт W.B. : температура по влажному термометру, °C

## КОРРЕКЦИЯ ХОЛОДОПРОИЗВОДИТЕЛЬНОСТИ

### PEAD-M60JA / PUHZ-ZRP60VHA2

Темп. в-ха на входе D.B., °C	Темп. в-ха на входе W.B., °C	Темп. наружного воздуха D.B., °C											
		20				25				30			
		CA	SHC (W)	SHF	P.C.	CA	SHC (W)	SHF	P.C.	CA	SHC (W)	SHF	P.C.
20	16	6,039	4,408	0.73	1.32	5,856	4,275	0.73	1.39	5,673	4,141	0.73	1.48
20	18	6,466	3,944	0.61	1.34	6,283	3,833	0.61	1.42	6,070	3,702	0.61	1.52
20	20	6,954	3,407	0.49	1.39	6,802	3,333	0.49	1.45	6,619	3,243	0.49	1.55
22	16	6,039	4,892	0.81	1.32	5,856	4,743	0.81	1.39	5,673	4,595	0.81	1.48
22	18	6,466	4,462	0.69	1.34	6,283	4,335	0.69	1.42	6,070	4,188	0.69	1.52
22	20	6,954	3,964	0.57	1.39	6,802	3,877	0.57	1.45	6,619	3,773	0.57	1.55
24	16	6,039	5,375	0.89	1.32	5,856	5,212	0.89	1.39	5,673	5,049	0.89	1.48
24	18	6,466	4,979	0.77	1.34	6,283	4,838	0.77	1.42	6,070	4,674	0.77	1.52
24	20	6,954	4,520	0.65	1.39	6,802	4,421	0.65	1.45	6,619	4,302	0.65	1.55
24	22	7,412	3,928	0.53	1.42	7,259	3,847	0.53	1.50	7,076	3,750	0.53	1.60
26	16	6,039	5,858	0.97	1.32	5,856	5,680	0.97	1.39	5,673	5,503	0.97	1.48
26	18	6,466	5,496	0.85	1.34	6,283	5,341	0.85	1.42	6,070	5,159	0.85	1.52
26	20	6,954	5,076	0.73	1.39	6,802	4,965	0.73	1.45	6,619	4,832	0.73	1.55
26	22	7,412	4,521	0.61	1.42	7,259	4,428	0.61	1.50	7,076	4,316	0.61	1.60
27	16	6,039	6,039	1.00	1.32	5,856	5,856	1.00	1.39	5,673	5,673	1.00	1.48
27	18	6,466	5,755	0.89	1.34	6,283	5,592	0.89	1.42	6,070	5,402	0.89	1.52
27	20	6,954	5,355	0.77	1.39	6,802	5,237	0.77	1.45	6,619	5,096	0.77	1.55
27	22	7,412	4,817	0.65	1.42	7,259	4,718	0.65	1.50	7,076	4,599	0.65	1.60
28	16	6,039	6,039	1.00	1.32	5,856	5,856	1.00	1.39	5,673	5,673	1.00	1.48
28	18	6,466	6,013	0.93	1.34	6,283	5,843	0.93	1.42	6,070	5,645	0.93	1.52
28	20	6,954	5,633	0.81	1.39	6,802	5,509	0.81	1.45	6,619	5,361	0.81	1.55
28	22	7,412	5,114	0.69	1.42	7,259	5,009	0.69	1.50	7,076	4,882	0.69	1.60
30	16	6,039	6,039	1.00	1.32	5,856	5,856	1.00	1.39	5,673	5,673	1.00	1.48
30	18	6,466	6,466	1.00	1.34	6,283	6,283	1.00	1.42	6,070	6,070	1.00	1.52
30	20	6,954	6,189	0.89	1.39	6,802	6,053	0.89	1.45	6,619	5,890	0.89	1.55
30	22	7,412	5,707	0.77	1.42	7,259	5,589	0.77	1.50	7,076	5,449	0.77	1.60
32	16	6,039	6,039	1.00	1.32	5,856	5,856	1.00	1.39	5,673	5,673	1.00	1.48
32	18	6,466	6,466	1.00	1.34	6,283	6,283	1.00	1.42	6,070	6,070	1.00	1.52
32	20	6,954	6,745	0.97	1.39	6,802	6,597	0.97	1.45	6,619	6,420	0.97	1.55
32	22	7,412	6,300	0.85	1.42	7,259	6,170	0.85	1.50	7,076	6,015	0.85	1.60
34	16	6,039	6,039	1.00	1.32	5,856	5,856	1.00	1.39	5,673	5,673	1.00	1.48
34	18	6,466	6,466	1.00	1.34	6,283	6,283	1.00	1.42	6,070	6,070	1.00	1.52
34	20	6,954	6,954	1.00	1.39	6,802	6,802	1.00	1.45	6,619	6,619	1.00	1.55
34	22	7,412	6,893	0.93	1.42	7,259	6,751	0.93	1.50	7,076	6,581	0.93	1.60

Темп. в-ха на входе D.B., °C	Темп. в-ха на входе W.B., °C	Темп. наружного воздуха D.B., °C											
		35				40				45			
		CA	SHC (W)	SHF	P.C.	CA	SHC (W)	SHF	P.C.	CA	SHC (W)	SHF	P.C.
20	16	5,429	3,963	0.73	1.58	5,185	3,785	0.73	1.70	4,941	3,607	0.73	1.84
20	18	5,856	3,572	0.61	1.63	5,673	3,461	0.61	1.75	5,307	3,237	0.61	1.88
20	20	6,344	3,109	0.49	1.67	6,100	2,989	0.49	1.78	5,734	2,810	0.49	1.91
22	16	5,429	4,397	0.81	1.58	5,185	4,200	0.81	1.70	4,941	4,002	0.81	1.84
22	18	5,856	4,041	0.69	1.63	5,673	3,914	0.69	1.75	5,307	3,662	0.69	1.88
22	20	6,344	3,616	0.57	1.67	6,100	3,477	0.57	1.78	5,734	3,268	0.57	1.91
24	16	5,429	4,832	0.89	1.58	5,185	4,615	0.89	1.70	4,941	4,397	0.89	1.84
24	18	5,856	4,509	0.77	1.63	5,673	4,368	0.77	1.75	5,307	4,086	0.77	1.88
24	20	6,344	4,124	0.65	1.67	6,100	3,965	0.65	1.78	5,734	3,727	0.65	1.91
24	22	6,832	3,621	0.53	1.70	6,588	3,492	0.53	1.83	6,222	3,298	0.53	1.95
26	16	5,429	5,266	0.97	1.58	5,185	5,029	0.97	1.70	4,941	4,793	0.97	1.84
26	18	5,856	4,978	0.85	1.63	5,673	4,822	0.85	1.75	5,307	4,511	0.85	1.88
26	20	6,344	4,631	0.73	1.67	6,100	4,453	0.73	1.78	5,734	4,186	0.73	1.91
26	22	6,832	4,168	0.61	1.70	6,588	4,019	0.61	1.83	6,222	3,795	0.61	1.95
27	16	5,429	5,429	1.00	1.58	5,185	5,185	1.00	1.70	4,941	4,941	1.00	1.84
27	18	5,856	5,212	0.89	1.63	5,673	5,049	0.89	1.75	5,307	4,723	0.89	1.88
27	20	6,344	4,885	0.77	1.67	6,100	4,697	0.77	1.78	5,734	4,415	0.77	1.91
27	22	6,832	4,441	0.65	1.70	6,588	4,282	0.65	1.83	6,222	4,044	0.65	1.95
28	16	5,429	5,429	1.00	1.58	5,185	5,185	1.00	1.70	4,941	4,941	1.00	1.84
28	18	5,856	5,446	0.93	1.63	5,673	5,276	0.93	1.75	5,307	4,936	0.93	1.88
28	20	6,344	5,139	0.81	1.67	6,100	4,941	0.81	1.78	5,734	4,645	0.81	1.91
28	22	6,832	4,714	0.69	1.70	6,588	4,546	0.69	1.83	6,222	4,293	0.69	1.95
30	16	5,429	5,429	1.00	1.58	5,185	5,185	1.00	1.70	4,941	4,941	1.00	1.84
30	18	5,856	5,856	1.00	1.63	5,673	5,673	1.00	1.75	5,307	5,307	1.00	1.88
30	20	6,344	5,646	0.89	1.67	6,100	5,429	0.89	1.78	5,734	5,103	0.89	1.91
30	22	6,832	5,261	0.77	1.70	6,588	5,073	0.77	1.83	6,222	4,791	0.77	1.95
32	16	5,429	5,429	1.00	1.58	5,185	5,185	1.00	1.70	4,941	4,941	1.00	1.84
32	18	5,856	5,856	1.00	1.63	5,673	5,673	1.00	1.75	5,307	5,307	1.00	1.88
32	20	6,344	6,154	0.97	1.67	6,100	5,917	0.97	1.78	5,734	5,562	0.97	1.91
32	22	6,832	5,807	0.85	1.70	6,588	5,600	0.85	1.83	6,222	5,289	0.85	1.95
34	16	5,429	5,429	1.00	1.58	5,185	5,185	1.00	1.70	4,941	4,941	1.00	1.84
34	18	5,856	5,856	1.00	1.63	5,673	5,673	1.00	1.75	5,307	5,307	1.00	1.88
34	20	6,344	6,344	1.00	1.67	6,100	6,100	1.00	1.78	5,734	5,734	1.00	1.91
34	22	6,832	6,354	0.93	1.70	6,588	6,127	0.93	1.83	6,222	5,786	0.93	1.95

Примечания: CA : полная производительность, Вт SHC(W) : явная производительность, Вт D.B. : температура по сухому термометру, °C  
 SHF: доля явного тепла P.C. : суммарная потр. мощность, кВт W.B. : температура по влажному термометру, °C

# 4. Коррекция производительности

Технические данные Mr. Slim (R410A)

## КОРРЕКЦИЯ ХОЛОДОПРОИЗВОДИТЕЛЬНОСТИ

### PEAD-M71JA / PUHZ-ZRP71VHA2

Темп. в-ха на входе D.B., °C	Темп. в-ха на входе W.B., °C	Темп. наружного воздуха D.B., °C											
		20				25				30			
		CA	SHC (W)	SHF	P.C.	CA	SHC (W)	SHF	P.C.	CA	SHC (W)	SHF	P.C.
20	16	7,029	5,131	0.73	1.61	6,816	4,976	0.73	1.70	6,603	4,820	0.73	1.80
20	18	7,526	4,591	0.61	1.64	7,313	4,461	0.61	1.73	7,065	4,309	0.61	1.85
20	20	8,094	3,966	0.49	1.69	7,917	3,879	0.49	1.77	7,704	3,775	0.49	1.89
22	16	7,029	5,693	0.81	1.61	6,816	5,521	0.81	1.70	6,603	5,348	0.81	1.80
22	18	7,526	5,193	0.69	1.64	7,313	5,046	0.69	1.73	7,065	4,875	0.69	1.85
22	20	8,094	4,614	0.57	1.69	7,917	4,512	0.57	1.77	7,704	4,391	0.57	1.89
24	16	7,029	6,256	0.89	1.61	6,816	6,066	0.89	1.70	6,603	5,877	0.89	1.80
24	18	7,526	5,795	0.77	1.64	7,313	5,631	0.77	1.73	7,065	5,440	0.77	1.85
24	20	8,094	5,261	0.65	1.69	7,917	5,146	0.65	1.77	7,704	5,007	0.65	1.89
24	22	8,627	4,572	0.53	1.73	8,449	4,478	0.53	1.83	8,236	4,365	0.53	1.95
26	16	7,029	6,818	0.97	1.61	6,816	6,612	0.97	1.70	6,603	6,405	0.97	1.80
26	18	7,526	6,397	0.85	1.64	7,313	6,216	0.85	1.73	7,065	6,005	0.85	1.85
26	20	8,094	5,909	0.73	1.69	7,917	5,779	0.73	1.77	7,704	5,624	0.73	1.89
26	22	8,627	5,262	0.61	1.73	8,449	5,154	0.61	1.83	8,236	5,024	0.61	1.95
27	16	7,029	7,029	1.00	1.61	6,816	6,816	1.00	1.70	6,603	6,603	1.00	1.80
27	18	7,526	6,698	0.89	1.64	7,313	6,509	0.89	1.73	7,065	6,287	0.89	1.85
27	20	8,094	6,232	0.77	1.69	7,917	6,096	0.77	1.77	7,704	5,932	0.77	1.89
27	22	8,627	5,607	0.65	1.73	8,449	5,492	0.65	1.83	8,236	5,353	0.65	1.95
28	16	7,029	7,029	1.00	1.61	6,816	6,816	1.00	1.70	6,603	6,603	1.00	1.80
28	18	7,526	6,999	0.93	1.64	7,313	6,801	0.93	1.73	7,065	6,570	0.93	1.85
28	20	8,094	6,556	0.81	1.69	7,917	6,412	0.81	1.77	7,704	6,240	0.81	1.89
28	22	8,627	5,952	0.69	1.73	8,449	5,830	0.69	1.83	8,236	5,683	0.69	1.95
30	16	7,029	7,029	1.00	1.61	6,816	6,816	1.00	1.70	6,603	6,603	1.00	1.80
30	18	7,526	7,526	1.00	1.64	7,313	7,313	1.00	1.73	7,065	7,065	1.00	1.85
30	20	8,094	7,204	0.89	1.69	7,917	7,046	0.89	1.77	7,704	6,856	0.89	1.89
30	22	8,627	6,642	0.77	1.73	8,449	6,506	0.77	1.83	8,236	6,342	0.77	1.95
32	16	7,029	7,029	1.00	1.61	6,816	6,816	1.00	1.70	6,603	6,603	1.00	1.80
32	18	7,526	7,526	1.00	1.64	7,313	7,313	1.00	1.73	7,065	7,065	1.00	1.85
32	20	8,094	7,851	0.97	1.69	7,917	7,679	0.97	1.77	7,704	7,472	0.97	1.89
32	22	8,627	7,333	0.85	1.73	8,449	7,182	0.85	1.83	8,236	7,001	0.85	1.95
34	16	7,029	7,029	1.00	1.61	6,816	6,816	1.00	1.70	6,603	6,603	1.00	1.80
34	18	7,526	7,526	1.00	1.64	7,313	7,313	1.00	1.73	7,065	7,065	1.00	1.85
34	20	8,094	8,094	1.00	1.69	7,917	7,917	1.00	1.77	7,704	7,704	1.00	1.89
34	22	8,627	8,023	0.93	1.73	8,449	7,858	0.93	1.83	8,236	7,659	0.93	1.95

Темп. в-ха на входе D.B., °C	Темп. в-ха на входе W.B., °C	Темп. наружного воздуха D.B., °C											
		35				40				45			
		CA	SHC (W)	SHF	P.C.	CA	SHC (W)	SHF	P.C.	CA	SHC (W)	SHF	P.C.
20	16	6,319	4,613	0.73	1.93	6,035	4,406	0.73	2.07	5,751	4,198	0.73	2.24
20	18	6,816	4,158	0.61	1.98	6,603	4,028	0.61	2.13	6,177	3,768	0.61	2.29
20	20	7,384	3,618	0.49	2.03	7,100	3,479	0.49	2.17	6,674	3,270	0.49	2.33
22	16	6,319	5,118	0.81	1.93	6,035	4,888	0.81	2.07	5,751	4,658	0.81	2.24
22	18	6,816	4,703	0.69	1.98	6,603	4,556	0.69	2.13	6,177	4,262	0.69	2.29
22	20	7,384	4,209	0.57	2.03	7,100	4,047	0.57	2.17	6,674	3,804	0.57	2.33
24	16	6,319	5,624	0.89	1.93	6,035	5,371	0.89	2.07	5,751	5,118	0.89	2.24
24	18	6,816	5,248	0.77	1.98	6,603	5,084	0.77	2.13	6,177	4,756	0.77	2.29
24	20	7,384	4,800	0.65	2.03	7,100	4,615	0.65	2.17	6,674	4,338	0.65	2.33
24	22	7,952	4,215	0.53	2.07	7,668	4,064	0.53	2.23	7,242	3,838	0.53	2.37
26	16	6,319	6,129	0.97	1.93	6,035	5,854	0.97	2.07	5,751	5,578	0.97	2.24
26	18	6,816	5,794	0.85	1.98	6,603	5,613	0.85	2.13	6,177	5,250	0.85	2.29
26	20	7,384	5,390	0.73	2.03	7,100	5,183	0.73	2.17	6,674	4,872	0.73	2.33
26	22	7,952	4,851	0.61	2.07	7,668	4,677	0.61	2.23	7,242	4,418	0.61	2.37
27	16	6,319	6,319	1.00	1.93	6,035	6,035	1.00	2.07	5,751	5,751	1.00	2.24
27	18	6,816	6,066	0.89	1.98	6,603	5,877	0.89	2.13	6,177	5,498	0.89	2.29
27	20	7,384	5,686	0.77	2.03	7,100	5,467	0.77	2.17	6,674	5,139	0.77	2.33
27	22	7,952	5,169	0.65	2.07	7,668	4,984	0.65	2.23	7,242	4,707	0.65	2.37
28	16	6,319	6,319	1.00	1.93	6,035	6,035	1.00	2.07	5,751	5,751	1.00	2.24
28	18	6,816	6,339	0.93	1.98	6,603	6,141	0.93	2.13	6,177	5,745	0.93	2.29
28	20	7,384	5,981	0.81	2.03	7,100	5,751	0.81	2.17	6,674	5,406	0.81	2.33
28	22	7,952	5,487	0.69	2.07	7,668	5,291	0.69	2.23	7,242	4,997	0.69	2.37
30	16	6,319	6,319	1.00	1.93	6,035	6,035	1.00	2.07	5,751	5,751	1.00	2.24
30	18	6,816	6,816	1.00	1.98	6,603	6,603	1.00	2.13	6,177	6,177	1.00	2.29
30	20	7,384	6,572	0.89	2.03	7,100	6,319	0.89	2.17	6,674	5,940	0.89	2.33
30	22	7,952	6,123	0.77	2.07	7,668	5,904	0.77	2.23	7,242	5,576	0.77	2.37
32	16	6,319	6,319	1.00	1.93	6,035	6,035	1.00	2.07	5,751	5,751	1.00	2.24
32	18	6,816	6,816	1.00	1.98	6,603	6,603	1.00	2.13	6,177	6,177	1.00	2.29
32	20	7,384	7,162	0.97	2.03	7,100	6,887	0.97	2.17	6,674	6,474	0.97	2.33
32	22	7,952	6,759	0.85	2.07	7,668	6,518	0.85	2.23	7,242	6,156	0.85	2.37
34	16	6,319	6,319	1.00	1.93	6,035	6,035	1.00	2.07	5,751	5,751	1.00	2.24
34	18	6,816	6,816	1.00	1.98	6,603	6,603	1.00	2.13	6,177	6,177	1.00	2.29
34	20	7,384	7,384	1.00	2.03	7,100	7,100	1.00	2.17	6,674	6,674	1.00	2.33
34	22	7,952	7,395	0.93	2.07	7,668	7,131	0.93	2.23	7,242	6,735	0.93	2.37

Примечания: CA : полная производительность, Вт SHC(W) : явная производительность, Вт D.B. : температура по сухому термометру, °C  
 SHF: доля явного тепла P.C. : суммарная потр. мощность, кВт W.B. : температура по влажному термометру, °C



## КОРРЕКЦИЯ ХОЛОДОПРОИЗВОДИТЕЛЬНОСТИ

### PEAD-M100JA / PUHZ-ZRP100VKA3 PUHZ-ZRP100YKA3

Темп. в-ха на входе D.B., °C	Темп. в-ха на входе W.B., °C	Темп. наружного воздуха D.B., °C											
		20				25				30			
		CA	SHC (W)	SHF	P.C.	CA	SHC (W)	SHF	P.C.	CA	SHC (W)	SHF	P.C.
20	16	9,405	6,772	0.72	1.94	9,120	6,566	0.72	2.05	8,835	6,361	0.72	2.17
20	18	10,070	6,042	0.60	1.98	9,785	5,871	0.60	2.09	9,453	5,672	0.60	2.24
20	20	10,830	5,198	0.48	2.04	10,593	5,084	0.48	2.14	10,308	4,948	0.48	2.28
22	16	9,405	7,524	0.80	1.94	9,120	7,296	0.80	2.05	8,835	7,068	0.80	2.17
22	18	10,070	6,848	0.68	1.98	9,785	6,654	0.68	2.09	9,453	6,428	0.68	2.24
22	20	10,830	6,065	0.56	2.04	10,593	5,932	0.56	2.14	10,308	5,772	0.56	2.28
24	16	9,405	8,276	0.88	1.94	9,120	8,026	0.88	2.05	8,835	7,775	0.88	2.17
24	18	10,070	7,653	0.76	1.98	9,785	7,437	0.76	2.09	9,453	7,184	0.76	2.24
24	20	10,830	6,931	0.64	2.04	10,593	6,779	0.64	2.14	10,308	6,597	0.64	2.28
24	22	11,543	6,002	0.52	2.09	11,305	5,879	0.52	2.21	11,020	5,730	0.52	2.36
26	16	9,405	9,029	0.96	1.94	9,120	8,755	0.96	2.05	8,835	8,482	0.96	2.17
26	18	10,070	8,459	0.84	1.98	9,785	8,219	0.84	2.09	9,453	7,940	0.84	2.24
26	20	10,830	7,798	0.72	2.04	10,593	7,627	0.72	2.14	10,308	7,421	0.72	2.28
26	22	11,543	6,926	0.60	2.09	11,305	6,783	0.60	2.21	11,020	6,612	0.60	2.36
27	16	9,405	9,405	1.00	1.94	9,120	9,120	1.00	2.05	8,835	8,835	1.00	2.17
27	18	10,070	8,862	0.88	1.98	9,785	8,611	0.88	2.09	9,453	8,318	0.88	2.24
27	20	10,830	8,231	0.76	2.04	10,593	8,050	0.76	2.14	10,308	7,834	0.76	2.28
27	22	11,543	7,387	0.64	2.09	11,305	7,235	0.64	2.21	11,020	7,053	0.64	2.36
28	16	9,405	9,405	1.00	1.94	9,120	9,120	1.00	2.05	8,835	8,835	1.00	2.17
28	18	10,070	9,264	0.92	1.98	9,785	9,002	0.92	2.09	9,453	8,696	0.92	2.24
28	20	10,830	8,664	0.80	2.04	10,593	8,474	0.80	2.14	10,308	8,246	0.80	2.28
28	22	11,543	7,849	0.68	2.09	11,305	7,687	0.68	2.21	11,020	7,494	0.68	2.36
30	16	9,405	9,405	1.00	1.94	9,120	9,120	1.00	2.05	8,835	8,835	1.00	2.17
30	18	10,070	10,070	1.00	1.98	9,785	9,785	1.00	2.09	9,453	9,453	1.00	2.24
30	20	10,830	9,530	0.88	2.04	10,593	9,321	0.88	2.14	10,308	9,071	0.88	2.28
30	22	11,543	8,772	0.76	2.09	11,305	8,592	0.76	2.21	11,020	8,375	0.76	2.36
32	16	9,405	9,405	1.00	1.94	9,120	9,120	1.00	2.05	8,835	8,835	1.00	2.17
32	18	10,070	10,070	1.00	1.98	9,785	9,785	1.00	2.09	9,453	9,453	1.00	2.24
32	20	10,830	10,397	0.96	2.04	10,593	10,169	0.96	2.14	10,308	9,895	0.96	2.28
32	22	11,543	9,696	0.84	2.09	11,305	9,496	0.84	2.21	11,020	9,257	0.84	2.36
34	16	9,405	9,405	1.00	1.94	9,120	9,120	1.00	2.05	8,835	8,835	1.00	2.17
34	18	10,070	10,070	1.00	1.98	9,785	9,785	1.00	2.09	9,453	9,453	1.00	2.24
34	20	10,830	10,830	1.00	2.04	10,593	10,593	1.00	2.14	10,308	10,308	1.00	2.28
34	22	11,543	10,619	0.92	2.09	11,305	10,401	0.92	2.21	11,020	10,138	0.92	2.36

Темп. в-ха на входе D.B., °C	Темп. в-ха на входе W.B., °C	Темп. наружного воздуха D.B., °C											
		35				40				45			
		CA	SHC (W)	SHF	P.C.	CA	SHC (W)	SHF	P.C.	CA	SHC (W)	SHF	P.C.
20	16	8,455	6,088	0.72	2.33	8,075	5,814	0.72	2.50	7,695	5,540	0.72	2.71
20	18	9,120	5,472	0.60	2.39	8,835	5,301	0.60	2.58	8,265	4,959	0.60	2.77
20	20	9,880	4,742	0.48	2.45	9,500	4,560	0.48	2.62	8,930	4,286	0.48	2.82
22	16	8,455	6,764	0.80	2.33	8,075	6,460	0.80	2.50	7,695	6,156	0.80	2.71
22	18	9,120	6,202	0.68	2.39	8,835	6,008	0.68	2.58	8,265	5,620	0.68	2.77
22	20	9,880	5,533	0.56	2.45	9,500	5,320	0.56	2.62	8,930	5,001	0.56	2.82
24	16	8,455	7,440	0.88	2.33	8,075	7,106	0.88	2.50	7,695	6,772	0.88	2.71
24	18	9,120	6,931	0.76	2.39	8,835	6,715	0.76	2.58	8,265	6,281	0.76	2.77
24	20	9,880	6,323	0.64	2.45	9,500	6,080	0.64	2.62	8,930	5,715	0.64	2.82
24	22	10,640	5,533	0.52	2.50	10,260	5,335	0.52	2.70	9,690	5,039	0.52	2.87
26	16	8,455	8,117	0.96	2.33	8,075	7,752	0.96	2.50	7,695	7,387	0.96	2.71
26	18	9,120	7,661	0.84	2.39	8,835	7,421	0.84	2.58	8,265	6,943	0.84	2.77
26	20	9,880	7,114	0.72	2.45	9,500	6,840	0.72	2.62	8,930	6,430	0.72	2.82
26	22	10,640	6,384	0.60	2.50	10,260	6,156	0.60	2.70	9,690	5,814	0.60	2.87
27	16	8,455	8,455	1.00	2.33	8,075	8,075	1.00	2.50	7,695	7,695	1.00	2.71
27	18	9,120	8,026	0.88	2.39	8,835	7,775	0.88	2.58	8,265	7,273	0.88	2.77
27	20	9,880	7,509	0.76	2.45	9,500	7,220	0.76	2.62	8,930	6,787	0.76	2.82
27	22	10,640	6,810	0.64	2.50	10,260	6,566	0.64	2.70	9,690	6,202	0.64	2.87
28	16	8,455	8,455	1.00	2.33	8,075	8,075	1.00	2.50	7,695	7,695	1.00	2.71
28	18	9,120	8,390	0.92	2.39	8,835	8,128	0.92	2.58	8,265	7,604	0.92	2.77
28	20	9,880	7,904	0.80	2.45	9,500	7,600	0.80	2.62	8,930	7,144	0.80	2.82
28	22	10,640	7,235	0.68	2.50	10,260	6,977	0.68	2.70	9,690	6,589	0.68	2.87
30	16	8,455	8,455	1.00	2.33	8,075	8,075	1.00	2.50	7,695	7,695	1.00	2.71
30	18	9,120	9,120	1.00	2.39	8,835	8,835	1.00	2.58	8,265	8,265	1.00	2.77
30	20	9,880	8,694	0.88	2.45	9,500	8,360	0.88	2.62	8,930	7,858	0.88	2.82
30	22	10,640	8,086	0.76	2.50	10,260	7,798	0.76	2.70	9,690	7,364	0.76	2.87
32	16	8,455	8,455	1.00	2.33	8,075	8,075	1.00	2.50	7,695	7,695	1.00	2.71
32	18	9,120	9,120	1.00	2.39	8,835	8,835	1.00	2.58	8,265	8,265	1.00	2.77
32	20	9,880	9,485	0.96	2.45	9,500	9,120	0.96	2.62	8,930	8,573	0.96	2.82
32	22	10,640	8,938	0.84	2.50	10,260	8,618	0.84	2.70	9,690	8,140	0.84	2.87
34	16	8,455	8,455	1.00	2.33	8,075	8,075	1.00	2.50	7,695	7,695	1.00	2.71
34	18	9,120	9,120	1.00	2.39	8,835	8,835	1.00	2.58	8,265	8,265	1.00	2.77
34	20	9,880	9,880	1.00	2.45	9,500	9,500	1.00	2.62	8,930	8,930	1.00	2.82
34	22	10,640	9,789	0.92	2.50	10,260	9,439	0.92	2.70	9,690	8,915	0.92	2.87

Примечания: CA : полная производительность, Вт SHC(W) : явная производительность, Вт D.B. : температура по сухому термометру, °C  
 SHF: доля явного тепла P.C. : суммарная потр. мощность, кВт W.B. : температура по влажному термометру, °C

# 4. Коррекция производительности

## КОРРЕКЦИЯ ХОЛОДОПРОИЗВОДИТЕЛЬНОСТИ

### PEAD-M125JA / PUHZ-ZRP125VKA3 PUHZ-ZRP125YKA3

Темп. в-ха на входе D.B., °C	Темп. в-ха на входе W.B., °C	Темп. наружного воздуха D.B., °C											
		20				25				30			
		CA	SHC (W)	SHF	P.C.	CA	SHC (W)	SHF	P.C.	CA	SHC (W)	SHF	P.C.
20	16	12,375	9,158	0.74	3.09	12,000	8,880	0.74	3.26	11,625	8,603	0.74	3.45
20	18	13,250	8,215	0.62	3.15	12,875	7,983	0.62	3.32	12,438	7,711	0.62	3.55
20	20	14,250	7,125	0.50	3.24	13,938	6,969	0.50	3.40	13,563	6,781	0.50	3.63
22	16	12,375	10,148	0.82	3.09	12,000	9,840	0.82	3.26	11,625	9,533	0.82	3.45
22	18	13,250	9,275	0.70	3.15	12,875	9,013	0.70	3.32	12,438	8,706	0.70	3.55
22	20	14,250	8,265	0.58	3.24	13,938	8,084	0.58	3.40	13,563	7,866	0.58	3.63
24	16	12,375	11,138	0.90	3.09	12,000	10,800	0.90	3.26	11,625	10,463	0.90	3.45
24	18	13,250	10,335	0.78	3.15	12,875	10,043	0.78	3.32	12,438	9,701	0.78	3.55
24	20	14,250	9,405	0.66	3.24	13,938	9,199	0.66	3.40	13,563	8,951	0.66	3.63
24	22	15,188	8,201	0.54	3.32	14,875	8,033	0.54	3.51	14,500	7,830	0.54	3.74
26	16	12,375	12,128	0.98	3.09	12,000	11,760	0.98	3.26	11,625	11,393	0.98	3.45
26	18	13,250	11,395	0.86	3.15	12,875	11,073	0.86	3.32	12,438	10,696	0.86	3.55
26	20	14,250	10,545	0.74	3.24	13,938	10,314	0.74	3.40	13,563	10,036	0.74	3.63
26	22	15,188	9,416	0.62	3.32	14,875	9,223	0.62	3.51	14,500	8,990	0.62	3.74
27	16	12,375	12,375	1.00	3.09	12,000	12,000	1.00	3.26	11,625	11,625	1.00	3.45
27	18	13,250	11,925	0.90	3.15	12,875	11,588	0.90	3.32	12,438	11,194	0.90	3.55
27	20	14,250	11,115	0.78	3.24	13,938	10,871	0.78	3.40	13,563	10,579	0.78	3.63
27	22	15,188	10,024	0.66	3.32	14,875	9,818	0.66	3.51	14,500	9,570	0.66	3.74
28	16	12,375	12,375	1.00	3.09	12,000	12,000	1.00	3.26	11,625	11,625	1.00	3.45
28	18	13,250	12,455	0.94	3.15	12,875	12,103	0.94	3.32	12,438	11,691	0.94	3.55
28	20	14,250	11,685	0.82	3.24	13,938	11,429	0.82	3.40	13,563	11,121	0.82	3.63
28	22	15,188	10,631	0.70	3.32	14,875	10,413	0.70	3.51	14,500	10,150	0.70	3.74
30	16	12,375	12,375	1.00	3.09	12,000	12,000	1.00	3.26	11,625	11,625	1.00	3.45
30	18	13,250	13,250	1.00	3.15	12,875	12,875	1.00	3.32	12,438	12,438	1.00	3.55
30	20	14,250	12,825	0.90	3.24	13,938	12,544	0.90	3.40	13,563	12,206	0.90	3.63
30	22	15,188	11,846	0.78	3.32	14,875	11,603	0.78	3.51	14,500	11,310	0.78	3.74
32	16	12,375	12,375	1.00	3.09	12,000	12,000	1.00	3.26	11,625	11,625	1.00	3.45
32	18	13,250	13,250	1.00	3.15	12,875	12,875	1.00	3.32	12,438	12,438	1.00	3.55
32	20	14,250	13,965	0.98	3.24	13,938	13,659	0.98	3.40	13,563	13,291	0.98	3.63
32	22	15,188	13,061	0.86	3.32	14,875	12,793	0.86	3.51	14,500	12,470	0.86	3.74
34	16	12,375	12,375	1.00	3.09	12,000	12,000	1.00	3.26	11,625	11,625	1.00	3.45
34	18	13,250	13,250	1.00	3.15	12,875	12,875	1.00	3.32	12,438	12,438	1.00	3.55
34	20	14,250	14,250	1.00	3.24	13,938	13,938	1.00	3.40	13,563	13,563	1.00	3.63
34	22	15,188	14,276	0.94	3.32	14,875	13,983	0.94	3.51	14,500	13,630	0.94	3.74

Темп. в-ха на входе D.B., °C	Темп. в-ха на входе W.B., °C	Темп. наружного воздуха D.B., °C											
		35				40				45			
		CA	SHC (W)	SHF	P.C.	CA	SHC (W)	SHF	P.C.	CA	SHC (W)	SHF	P.C.
20	16	11,125	8,233	0.74	3.71	10,625	7,863	0.74	3.98	10,125	7,493	0.74	4.30
20	18	12,000	7,440	0.62	3.80	11,625	7,208	0.62	4.09	10,875	6,743	0.62	4.40
20	20	13,000	6,500	0.50	3.90	12,500	6,250	0.50	4.17	11,750	5,875	0.50	4.48
22	16	11,125	9,123	0.82	3.71	10,625	8,713	0.82	3.98	10,125	8,303	0.82	4.30
22	18	12,000	8,400	0.70	3.80	11,625	8,138	0.70	4.09	10,875	7,613	0.70	4.40
22	20	13,000	7,540	0.58	3.90	12,500	7,250	0.58	4.17	11,750	6,815	0.58	4.48
24	16	11,125	10,013	0.90	3.71	10,625	9,563	0.90	3.98	10,125	9,113	0.90	4.30
24	18	12,000	9,360	0.78	3.80	11,625	9,068	0.78	4.09	10,875	8,483	0.78	4.40
24	20	13,000	8,580	0.66	3.90	12,500	8,250	0.66	4.17	11,750	7,755	0.66	4.48
24	22	14,000	7,560	0.54	3.98	13,500	7,290	0.54	4.28	12,750	6,885	0.54	4.55
26	16	11,125	10,903	0.98	3.71	10,625	10,413	0.98	3.98	10,125	9,923	0.98	4.30
26	18	12,000	10,320	0.86	3.80	11,625	9,998	0.86	4.09	10,875	9,353	0.86	4.40
26	20	13,000	9,620	0.74	3.90	12,500	9,250	0.74	4.17	11,750	8,695	0.74	4.48
26	22	14,000	8,680	0.62	3.98	13,500	8,370	0.62	4.28	12,750	7,905	0.62	4.55
27	16	11,125	11,125	1.00	3.71	10,625	10,625	1.00	3.98	10,125	10,125	1.00	4.30
27	18	12,000	10,800	0.90	3.80	11,625	10,463	0.90	4.09	10,875	9,788	0.90	4.40
27	20	13,000	10,140	0.78	3.90	12,500	9,750	0.78	4.17	11,750	9,165	0.78	4.48
27	22	14,000	9,240	0.66	3.98	13,500	8,910	0.66	4.28	12,750	8,415	0.66	4.55
28	16	11,125	11,125	1.00	3.71	10,625	10,625	1.00	3.98	10,125	10,125	1.00	4.30
28	18	12,000	11,280	0.94	3.80	11,625	10,928	0.94	4.09	10,875	10,223	0.94	4.40
28	20	13,000	10,660	0.82	3.90	12,500	10,250	0.82	4.17	11,750	9,635	0.82	4.48
28	22	14,000	9,800	0.70	3.98	13,500	9,450	0.70	4.28	12,750	8,925	0.70	4.55
30	16	11,125	11,125	1.00	3.71	10,625	10,625	1.00	3.98	10,125	10,125	1.00	4.30
30	18	12,000	12,000	1.00	3.80	11,625	11,625	1.00	4.09	10,875	10,875	1.00	4.40
30	20	13,000	11,700	0.90	3.90	12,500	11,250	0.90	4.17	11,750	10,575	0.90	4.48
30	22	14,000	10,920	0.78	3.98	13,500	10,530	0.78	4.28	12,750	9,945	0.78	4.55
32	16	11,125	11,125	1.00	3.71	10,625	10,625	1.00	3.98	10,125	10,125	1.00	4.30
32	18	12,000	12,000	1.00	3.80	11,625	11,625	1.00	4.09	10,875	10,875	1.00	4.40
32	20	13,000	12,740	0.98	3.90	12,500	12,250	0.98	4.17	11,750	11,515	0.98	4.48
32	22	14,000	12,040	0.86	3.98	13,500	11,610	0.86	4.28	12,750	10,965	0.86	4.55
34	16	11,125	11,125	1.00	3.71	10,625	10,625	1.00	3.98	10,125	10,125	1.00	4.30
34	18	12,000	12,000	1.00	3.80	11,625	11,625	1.00	4.09	10,875	10,875	1.00	4.40
34	20	13,000	13,000	1.00	3.90	12,500	12,500	1.00	4.17	11,750	11,750	1.00	4.48
34	22	14,000	13,160	0.94	3.98	13,500	12,690	0.94	4.28	12,750	11,985	0.94	4.55

Примечания: CA : полная производительность, Вт SHC(W) : явная производительность, Вт D.B. : температура по сухому термометру, °C  
 SHF: доля явного тепла P.C. : суммарная потр. мощность, кВт W.B. : температура по влажному термометру, °C

## 4. Коррекция производительности

Технические данные Mr. Slim (R410A)

### КОРРЕКЦИЯ ХОЛОДОПРОИЗВОДИТЕЛЬНОСТИ

#### PEAD-M140JA / PUHZ-ZRP140VKA3 PUHZ-ZRP140YKA3

Темп. в-ха на входе D.B., °C	Темп. в-ха на входе W.B., °C	Темп. наружного воздуха D.B., °C											
		20				25				30			
		CA	SHC (W)	SHF	P.C.	CA	SHC (W)	SHF	P.C.	CA	SHC (W)	SHF	P.C.
20	16	13,266	9,817	0.74	3.46	12,864	9,519	0.74	3.65	12,462	9,222	0.74	3.87
20	18	14,204	8,806	0.62	3.52	13,802	8,557	0.62	3.72	13,333	8,266	0.62	3.97
20	20	15,276	7,638	0.50	3.63	14,941	7,471	0.50	3.80	14,539	7,270	0.50	4.06
22	16	13,266	10,878	0.82	3.46	12,864	10,548	0.82	3.65	12,462	10,219	0.82	3.87
22	18	14,204	9,943	0.70	3.52	13,802	9,661	0.70	3.72	13,333	9,333	0.70	3.97
22	20	15,276	8,860	0.58	3.63	14,941	8,666	0.58	3.80	14,539	8,433	0.58	4.06
24	16	13,266	11,939	0.90	3.46	12,864	11,578	0.90	3.65	12,462	11,216	0.90	3.87
24	18	14,204	11,079	0.78	3.52	13,802	10,766	0.78	3.72	13,333	10,400	0.78	3.97
24	20	15,276	10,082	0.66	3.63	14,941	9,861	0.66	3.80	14,539	9,596	0.66	4.06
24	22	16,281	8,792	0.54	3.72	15,946	8,611	0.54	3.93	15,544	8,394	0.54	4.19
26	16	13,266	13,001	0.98	3.46	12,864	12,607	0.98	3.65	12,462	12,213	0.98	3.87
26	18	14,204	12,215	0.86	3.52	13,802	11,870	0.86	3.72	13,333	11,466	0.86	3.97
26	20	15,276	11,304	0.74	3.63	14,941	11,056	0.74	3.80	14,539	10,759	0.74	4.06
26	22	16,281	10,094	0.62	3.72	15,946	9,887	0.62	3.93	15,544	9,637	0.62	4.19
27	16	13,266	13,266	1.00	3.46	12,864	12,864	1.00	3.65	12,462	12,462	1.00	3.87
27	18	14,204	12,784	0.90	3.52	13,802	12,422	0.90	3.72	13,333	12,000	0.90	3.97
27	20	15,276	11,915	0.78	3.63	14,941	11,654	0.78	3.80	14,539	11,340	0.78	4.06
27	22	16,281	10,745	0.66	3.72	15,946	10,524	0.66	3.93	15,544	10,259	0.66	4.19
28	16	13,266	13,266	1.00	3.46	12,864	12,864	1.00	3.65	12,462	12,462	1.00	3.87
28	18	14,204	13,352	0.94	3.52	13,802	12,974	0.94	3.72	13,333	12,533	0.94	3.97
28	20	15,276	12,526	0.82	3.63	14,941	12,252	0.82	3.80	14,539	11,922	0.82	4.06
28	22	16,281	11,397	0.70	3.72	15,946	11,162	0.70	3.93	15,544	10,881	0.70	4.19
30	16	13,266	13,266	1.00	3.46	12,864	12,864	1.00	3.65	12,462	12,462	1.00	3.87
30	18	14,204	14,204	1.00	3.52	13,802	13,802	1.00	3.72	13,333	13,333	1.00	3.97
30	20	15,276	13,748	0.90	3.63	14,941	13,447	0.90	3.80	14,539	13,085	0.90	4.06
30	22	16,281	12,699	0.78	3.72	15,946	12,438	0.78	3.93	15,544	12,124	0.78	4.19
32	16	13,266	13,266	1.00	3.46	12,864	12,864	1.00	3.65	12,462	12,462	1.00	3.87
32	18	14,204	14,204	1.00	3.52	13,802	13,802	1.00	3.72	13,333	13,333	1.00	3.97
32	20	15,276	14,970	0.98	3.63	14,941	14,642	0.98	3.80	14,539	14,248	0.98	4.06
32	22	16,281	14,002	0.86	3.72	15,946	13,714	0.86	3.93	15,544	13,368	0.86	4.19
34	16	13,266	13,266	1.00	3.46	12,864	12,864	1.00	3.65	12,462	12,462	1.00	3.87
34	18	14,204	14,204	1.00	3.52	13,802	13,802	1.00	3.72	13,333	13,333	1.00	3.97
34	20	15,276	15,276	1.00	3.63	14,941	14,941	1.00	3.80	14,539	14,539	1.00	4.06
34	22	16,281	15,304	0.94	3.72	15,946	14,989	0.94	3.93	15,544	14,611	0.94	4.19

Темп. в-ха на входе D.B., °C	Темп. в-ха на входе W.B., °C	Темп. наружного воздуха D.B., °C											
		35				40				45			
		CA	SHC (W)	SHF	P.C.	CA	SHC (W)	SHF	P.C.	CA	SHC (W)	SHF	P.C.
20	16	11,926	8,825	0.74	4.15	11,390	8,429	0.74	4.45	10,854	8,032	0.74	4.82
20	18	12,864	7,976	0.62	4.26	12,462	7,726	0.62	4.58	11,658	7,228	0.62	4.92
20	20	13,936	6,968	0.50	4.36	13,400	6,700	0.50	4.67	12,596	6,298	0.50	5.01
22	16	11,926	9,779	0.82	4.15	11,390	9,340	0.82	4.45	10,854	8,900	0.82	4.82
22	18	12,864	9,005	0.70	4.26	12,462	8,723	0.70	4.58	11,658	8,161	0.70	4.92
22	20	13,936	8,083	0.58	4.36	13,400	7,772	0.58	4.67	12,596	7,306	0.58	5.01
24	16	11,926	10,733	0.90	4.15	11,390	10,251	0.90	4.45	10,854	9,769	0.90	4.82
24	18	12,864	10,034	0.78	4.26	12,462	9,720	0.78	4.58	11,658	9,093	0.78	4.92
24	20	13,936	9,198	0.66	4.36	13,400	8,844	0.66	4.67	12,596	8,313	0.66	5.01
24	22	15,008	8,104	0.54	4.45	14,472	7,815	0.54	4.80	13,668	7,381	0.54	5.10
26	16	11,926	11,687	0.98	4.15	11,390	11,162	0.98	4.45	10,854	10,637	0.98	4.82
26	18	12,864	11,063	0.86	4.26	12,462	10,717	0.86	4.58	11,658	10,026	0.86	4.92
26	20	13,936	10,313	0.74	4.36	13,400	9,916	0.74	4.67	12,596	9,321	0.74	5.01
26	22	15,008	9,305	0.62	4.45	14,472	8,973	0.62	4.80	13,668	8,474	0.62	5.10
27	16	11,926	11,926	1.00	4.15	11,390	11,390	1.00	4.45	10,854	10,854	1.00	4.82
27	18	12,864	11,578	0.90	4.26	12,462	11,216	0.90	4.58	11,658	10,492	0.90	4.92
27	20	13,936	10,870	0.78	4.36	13,400	10,452	0.78	4.67	12,596	9,825	0.78	5.01
27	22	15,008	9,905	0.66	4.45	14,472	9,552	0.66	4.80	13,668	9,021	0.66	5.10
28	16	11,926	11,926	1.00	4.15	11,390	11,390	1.00	4.45	10,854	10,854	1.00	4.82
28	18	12,864	12,092	0.94	4.26	12,462	11,714	0.94	4.58	11,658	10,959	0.94	4.92
28	20	13,936	11,428	0.82	4.36	13,400	10,988	0.82	4.67	12,596	10,329	0.82	5.01
28	22	15,008	10,506	0.70	4.45	14,472	10,130	0.70	4.80	13,668	9,568	0.70	5.10
30	16	11,926	11,926	1.00	4.15	11,390	11,390	1.00	4.45	10,854	10,854	1.00	4.82
30	18	12,864	12,864	1.00	4.26	12,462	12,462	1.00	4.58	11,658	11,658	1.00	4.92
30	20	13,936	12,542	0.90	4.36	13,400	12,060	0.90	4.67	12,596	11,336	0.90	5.01
30	22	15,008	11,706	0.78	4.45	14,472	11,288	0.78	4.80	13,668	10,661	0.78	5.10
32	16	11,926	11,926	1.00	4.15	11,390	11,390	1.00	4.45	10,854	10,854	1.00	4.82
32	18	12,864	12,864	1.00	4.26	12,462	12,462	1.00	4.58	11,658	11,658	1.00	4.92
32	20	13,936	13,657	0.98	4.36	13,400	13,132	0.98	4.67	12,596	12,344	0.98	5.01
32	22	15,008	12,907	0.86	4.45	14,472	12,446	0.86	4.80	13,668	11,754	0.86	5.10
34	16	11,926	11,926	1.00	4.15	11,390	11,390	1.00	4.45	10,854	10,854	1.00	4.82
34	18	12,864	12,864	1.00	4.26	12,462	12,462	1.00	4.58	11,658	11,658	1.00	4.92
34	20	13,936	13,936	1.00	4.36	13,400	13,400	1.00	4.67	12,596	12,596	1.00	5.01
34	22	15,008	14,108	0.94	4.45	14,472	13,604	0.94	4.80	13,668	12,848	0.94	5.10

Примечания: CA : полная производительность, Вт SHC(W) : явная производительность, Вт D.B. : температура по сухому термометру, °C  
SHF: доля явного тепла P.C. : суммарная потр. мощность, кВт W.B. : температура по влажному термометру, °C



# 4. Коррекция производительности

Технические данные Mr. Slim (R410A)

## КОРРЕКЦИЯ ХОЛОДОПРОИЗВОДИТЕЛЬНОСТИ

### PEAD-M35JAL / PUHZ-ZRP35VKA2

Темп. в-ха на входе D.B., °C	Темп. в-ха на входе W.B., °C	Темп. наружного воздуха D.B., °C											
		20				25				30			
		CA	SHC (W)	SHF	P.C.	CA	SHC (W)	SHF	P.C.	CA	SHC (W)	SHF	P.C.
20	16	3,564	2,673	0.75	0.70	3,456	2,592	0.75	0.74	3,348	2,511	0.75	0.78
20	18	3,816	2,404	0.63	0.71	3,708	2,336	0.63	0.75	3,582	2,257	0.63	0.80
20	20	4,104	2,093	0.51	0.73	4,014	2,047	0.51	0.77	3,906	1,992	0.51	0.82
22	16	3,564	2,958	0.83	0.70	3,456	2,868	0.83	0.74	3,348	2,779	0.83	0.78
22	18	3,816	2,709	0.71	0.71	3,708	2,633	0.71	0.75	3,582	2,543	0.71	0.80
22	20	4,104	2,421	0.59	0.73	4,014	2,368	0.59	0.77	3,906	2,305	0.59	0.82
24	16	3,564	3,243	0.91	0.70	3,456	3,145	0.91	0.74	3,348	3,047	0.91	0.78
24	18	3,816	3,015	0.79	0.71	3,708	2,929	0.79	0.75	3,582	2,830	0.79	0.80
24	20	4,104	2,750	0.67	0.73	4,014	2,689	0.67	0.77	3,906	2,617	0.67	0.82
24	22	4,374	2,406	0.55	0.75	4,284	2,356	0.55	0.79	4,176	2,297	0.55	0.84
26	16	3,564	3,528	0.99	0.70	3,456	3,421	0.99	0.74	3,348	3,315	0.99	0.78
26	18	3,816	3,320	0.87	0.71	3,708	3,226	0.87	0.75	3,582	3,116	0.87	0.80
26	20	4,104	3,078	0.75	0.73	4,014	3,011	0.75	0.77	3,906	2,930	0.75	0.82
26	22	4,374	2,756	0.63	0.75	4,284	2,699	0.63	0.79	4,176	2,631	0.63	0.84
27	16	3,564	3,564	1.00	0.70	3,456	3,456	1.00	0.74	3,348	3,348	1.00	0.78
27	18	3,816	3,473	0.91	0.71	3,708	3,374	0.91	0.75	3,582	3,260	0.91	0.80
27	20	4,104	3,242	0.79	0.73	4,014	3,171	0.79	0.77	3,906	3,086	0.79	0.82
27	22	4,374	2,931	0.67	0.75	4,284	2,870	0.67	0.79	4,176	2,798	0.67	0.84
28	16	3,564	3,564	1.00	0.70	3,456	3,456	1.00	0.74	3,348	3,348	1.00	0.78
28	18	3,816	3,625	0.95	0.71	3,708	3,523	0.95	0.75	3,582	3,403	0.95	0.80
28	20	4,104	3,406	0.83	0.73	4,014	3,332	0.83	0.77	3,906	3,242	0.83	0.82
28	22	4,374	3,106	0.71	0.75	4,284	3,042	0.71	0.79	4,176	2,965	0.71	0.84
30	16	3,564	3,564	1.00	0.70	3,456	3,456	1.00	0.74	3,348	3,348	1.00	0.78
30	18	3,816	3,816	1.00	0.71	3,708	3,708	1.00	0.75	3,582	3,582	1.00	0.80
30	20	4,104	3,735	0.91	0.73	4,014	3,653	0.91	0.77	3,906	3,554	0.91	0.82
30	22	4,374	3,455	0.79	0.75	4,284	3,384	0.79	0.79	4,176	3,299	0.79	0.84
32	16	3,564	3,564	1.00	0.70	3,456	3,456	1.00	0.74	3,348	3,348	1.00	0.78
32	18	3,816	3,816	1.00	0.71	3,708	3,708	1.00	0.75	3,582	3,582	1.00	0.80
32	20	4,104	4,063	0.99	0.73	4,014	3,974	0.99	0.77	3,906	3,867	0.99	0.82
32	22	4,374	3,805	0.87	0.75	4,284	3,727	0.87	0.79	4,176	3,633	0.87	0.84
34	16	3,564	3,564	1.00	0.70	3,456	3,456	1.00	0.74	3,348	3,348	1.00	0.78
34	18	3,816	3,816	1.00	0.71	3,708	3,708	1.00	0.75	3,582	3,582	1.00	0.80
34	20	4,104	4,104	1.00	0.73	4,014	4,014	1.00	0.77	3,906	3,906	1.00	0.82
34	22	4,374	4,155	0.95	0.75	4,284	4,070	0.95	0.79	4,176	3,967	0.95	0.84

Темп. в-ха на входе D.B., °C	Темп. в-ха на входе W.B., °C	Темп. наружного воздуха D.B., °C											
		35				40				45			
		CA	SHC (W)	SHF	P.C.	CA	SHC (W)	SHF	P.C.	CA	SHC (W)	SHF	P.C.
20	16	3,204	2,403	0.75	0.84	3,060	2,295	0.75	0.90	2,916	2,187	0.75	0.97
20	18	3,456	2,177	0.63	0.86	3,348	2,109	0.63	0.92	3,132	1,973	0.63	0.99
20	20	3,744	1,909	0.51	0.88	3,600	1,836	0.51	0.94	3,384	1,726	0.51	1.01
22	16	3,204	2,659	0.83	0.84	3,060	2,540	0.83	0.90	2,916	2,420	0.83	0.97
22	18	3,456	2,454	0.71	0.86	3,348	2,377	0.71	0.92	3,132	2,224	0.71	0.99
22	20	3,744	2,209	0.59	0.88	3,600	2,124	0.59	0.94	3,384	1,997	0.59	1.01
24	16	3,204	2,916	0.91	0.84	3,060	2,785	0.91	0.90	2,916	2,654	0.91	0.97
24	18	3,456	2,730	0.79	0.86	3,348	2,645	0.79	0.92	3,132	2,474	0.79	0.99
24	20	3,744	2,508	0.67	0.88	3,600	2,412	0.67	0.94	3,384	2,267	0.67	1.01
24	22	4,032	2,218	0.55	0.90	3,888	2,138	0.55	0.97	3,672	2,020	0.55	1.03
26	16	3,204	3,172	0.99	0.84	3,060	3,029	0.99	0.90	2,916	2,887	0.99	0.97
26	18	3,456	3,007	0.87	0.86	3,348	2,913	0.87	0.92	3,132	2,725	0.87	0.99
26	20	3,744	2,808	0.75	0.88	3,600	2,700	0.75	0.94	3,384	2,538	0.75	1.01
26	22	4,032	2,540	0.63	0.90	3,888	2,449	0.63	0.97	3,672	2,313	0.63	1.03
27	16	3,204	3,204	1.00	0.84	3,060	3,060	1.00	0.90	2,916	2,916	1.00	0.97
27	18	3,456	3,145	0.91	0.86	3,348	3,047	0.91	0.92	3,132	2,850	0.91	0.99
27	20	3,744	2,958	0.79	0.88	3,600	2,844	0.79	0.94	3,384	2,673	0.79	1.01
27	22	4,032	2,701	0.67	0.90	3,888	2,605	0.67	0.97	3,672	2,460	0.67	1.03
28	16	3,204	3,204	1.00	0.84	3,060	3,060	1.00	0.90	2,916	2,916	1.00	0.97
28	18	3,456	3,283	0.95	0.86	3,348	3,181	0.95	0.92	3,132	2,975	0.95	0.99
28	20	3,744	3,108	0.83	0.88	3,600	2,988	0.83	0.94	3,384	2,809	0.83	1.01
28	22	4,032	2,863	0.71	0.90	3,888	2,760	0.71	0.97	3,672	2,607	0.71	1.03
30	16	3,204	3,204	1.00	0.84	3,060	3,060	1.00	0.90	2,916	2,916	1.00	0.97
30	18	3,456	3,456	1.00	0.86	3,348	3,348	1.00	0.92	3,132	3,132	1.00	0.99
30	20	3,744	3,407	0.91	0.88	3,600	3,276	0.91	0.94	3,384	3,079	0.91	1.01
30	22	4,032	3,185	0.79	0.90	3,888	3,072	0.79	0.97	3,672	2,901	0.79	1.03
32	16	3,204	3,204	1.00	0.84	3,060	3,060	1.00	0.90	2,916	2,916	1.00	0.97
32	18	3,456	3,456	1.00	0.86	3,348	3,348	1.00	0.92	3,132	3,132	1.00	0.99
32	20	3,744	3,707	0.99	0.88	3,600	3,564	0.99	0.94	3,384	3,350	0.99	1.01
32	22	4,032	3,508	0.87	0.90	3,888	3,383	0.87	0.97	3,672	3,195	0.87	1.03
34	16	3,204	3,204	1.00	0.84	3,060	3,060	1.00	0.90	2,916	2,916	1.00	0.97
34	18	3,456	3,456	1.00	0.86	3,348	3,348	1.00	0.92	3,132	3,132	1.00	0.99
34	20	3,744	3,744	1.00	0.88	3,600	3,600	1.00	0.94	3,384	3,384	1.00	1.01
34	22	4,032	3,830	0.95	0.90	3,888	3,694	0.95	0.97	3,672	3,488	0.95	1.03

Примечания: CA : полная производительность, Вт SHC(W) : явная производительность, Вт D.B. : температура по сухому термометру, °C  
 SHF: доля явного тепла P.C. : суммарная потр. мощность, кВт W.B. : температура по влажному термометру, °C

## 4. Коррекция производительности

Технические данные Mr. Slim (R410A)

### КОРРЕКЦИЯ ХОЛОДОПРОИЗВОДИТЕЛЬНОСТИ

#### PEAD-M50JAL / PUNZ-ZRP50VKA2

Темп. в-ха на входе D.B., °C	Темп. в-ха на входе W.B., °C	Темп. наружного воздуха D.B., °C											
		20				25				30			
		CA	SHC (W)	SHF	P.C.	CA	SHC (W)	SHF	P.C.	CA	SHC (W)	SHF	P.C.
20	16	4,950	3,663	0.74	1.14	4,800	3,552	0.74	1.20	4,650	3,441	0.74	1.27
20	18	5,300	3,286	0.62	1.16	5,150	3,193	0.62	1.22	4,975	3,085	0.62	1.31
20	20	5,700	2,850	0.50	1.19	5,575	2,788	0.50	1.25	5,425	2,713	0.50	1.33
22	16	4,950	4,059	0.82	1.14	4,800	3,936	0.82	1.20	4,650	3,813	0.82	1.27
22	18	5,300	3,710	0.70	1.16	5,150	3,605	0.70	1.22	4,975	3,483	0.70	1.31
22	20	5,700	3,306	0.58	1.19	5,575	3,234	0.58	1.25	5,425	3,147	0.58	1.33
24	16	4,950	4,455	0.90	1.14	4,800	4,320	0.90	1.20	4,650	4,185	0.90	1.27
24	18	5,300	4,134	0.78	1.16	5,150	4,017	0.78	1.22	4,975	3,881	0.78	1.31
24	20	5,700	3,762	0.66	1.19	5,575	3,680	0.66	1.25	5,425	3,581	0.66	1.33
24	22	6,075	3,281	0.54	1.22	5,950	3,213	0.54	1.29	5,800	3,132	0.54	1.38
26	16	4,950	4,851	0.98	1.14	4,800	4,704	0.98	1.20	4,650	4,557	0.98	1.27
26	18	5,300	4,558	0.86	1.16	5,150	4,429	0.86	1.22	4,975	4,279	0.86	1.31
26	20	5,700	4,218	0.74	1.19	5,575	4,126	0.74	1.25	5,425	4,015	0.74	1.33
26	22	6,075	3,767	0.62	1.22	5,950	3,689	0.62	1.29	5,800	3,596	0.62	1.38
27	16	4,950	4,950	1.00	1.14	4,800	4,800	1.00	1.20	4,650	4,650	1.00	1.27
27	18	5,300	4,770	0.90	1.16	5,150	4,635	0.90	1.22	4,975	4,478	0.90	1.31
27	20	5,700	4,446	0.78	1.19	5,575	4,349	0.78	1.25	5,425	4,232	0.78	1.33
27	22	6,075	4,010	0.66	1.22	5,950	3,927	0.66	1.29	5,800	3,828	0.66	1.38
28	16	4,950	4,950	1.00	1.14	4,800	4,800	1.00	1.20	4,650	4,650	1.00	1.27
28	18	5,300	4,982	0.94	1.16	5,150	4,841	0.94	1.22	4,975	4,677	0.94	1.31
28	20	5,700	4,674	0.82	1.19	5,575	4,572	0.82	1.25	5,425	4,449	0.82	1.33
28	22	6,075	4,253	0.70	1.22	5,950	4,165	0.70	1.29	5,800	4,060	0.70	1.38
30	16	4,950	4,950	1.00	1.14	4,800	4,800	1.00	1.20	4,650	4,650	1.00	1.27
30	18	5,300	5,300	1.00	1.16	5,150	5,150	1.00	1.22	4,975	4,975	1.00	1.31
30	20	5,700	5,130	0.90	1.19	5,575	5,018	0.90	1.25	5,425	4,883	0.90	1.33
30	22	6,075	4,739	0.78	1.22	5,950	4,641	0.78	1.29	5,800	4,524	0.78	1.38
32	16	4,950	4,950	1.00	1.14	4,800	4,800	1.00	1.20	4,650	4,650	1.00	1.27
32	18	5,300	5,300	1.00	1.16	5,150	5,150	1.00	1.22	4,975	4,975	1.00	1.31
32	20	5,700	5,586	0.98	1.19	5,575	5,464	0.98	1.25	5,425	5,317	0.98	1.33
32	22	6,075	5,225	0.86	1.22	5,950	5,117	0.86	1.29	5,800	4,988	0.86	1.38
34	16	4,950	4,950	1.00	1.14	4,800	4,800	1.00	1.20	4,650	4,650	1.00	1.27
34	18	5,300	5,300	1.00	1.16	5,150	5,150	1.00	1.22	4,975	4,975	1.00	1.31
34	20	5,700	5,700	1.00	1.19	5,575	5,575	1.00	1.25	5,425	5,425	1.00	1.33
34	22	6,075	5,711	0.94	1.22	5,950	5,593	0.94	1.29	5,800	5,452	0.94	1.38

Темп. в-ха на входе D.B., °C	Темп. в-ха на входе W.B., °C	Темп. наружного воздуха D.B., °C											
		35				40				45			
		CA	SHC (W)	SHF	P.C.	CA	SHC (W)	SHF	P.C.	CA	SHC (W)	SHF	P.C.
20	16	4,450	3,293	0.74	1.36	4,250	3,145	0.74	1.46	4,050	2,997	0.74	1.58
20	18	4,800	2,976	0.62	1.40	4,650	2,883	0.62	1.51	4,350	2,697	0.62	1.62
20	20	5,200	2,600	0.50	1.43	5,000	2,500	0.50	1.53	4,700	2,350	0.50	1.65
22	16	4,450	3,649	0.82	1.36	4,250	3,485	0.82	1.46	4,050	3,321	0.82	1.58
22	18	4,800	3,360	0.70	1.40	4,650	3,255	0.70	1.51	4,350	3,045	0.70	1.62
22	20	5,200	3,016	0.58	1.43	5,000	2,900	0.58	1.53	4,700	2,726	0.58	1.65
24	16	4,450	4,005	0.90	1.36	4,250	3,825	0.90	1.46	4,050	3,645	0.90	1.58
24	18	4,800	3,744	0.78	1.40	4,650	3,627	0.78	1.51	4,350	3,393	0.78	1.62
24	20	5,200	3,432	0.66	1.43	5,000	3,300	0.66	1.53	4,700	3,102	0.66	1.65
24	22	5,600	3,024	0.54	1.46	5,400	2,916	0.54	1.58	5,100	2,754	0.54	1.68
26	16	4,450	4,361	0.98	1.36	4,250	4,165	0.98	1.46	4,050	3,969	0.98	1.58
26	18	4,800	4,128	0.86	1.40	4,650	3,999	0.86	1.51	4,350	3,741	0.86	1.62
26	20	5,200	3,848	0.74	1.43	5,000	3,700	0.74	1.53	4,700	3,478	0.74	1.65
26	22	5,600	3,472	0.62	1.46	5,400	3,348	0.62	1.58	5,100	3,162	0.62	1.68
27	16	4,450	4,450	1.00	1.36	4,250	4,250	1.00	1.46	4,050	4,050	1.00	1.58
27	18	4,800	4,320	0.90	1.40	4,650	4,185	0.90	1.51	4,350	3,915	0.90	1.62
27	20	5,200	4,056	0.78	1.43	5,000	3,900	0.78	1.53	4,700	3,666	0.78	1.65
27	22	5,600	3,696	0.66	1.46	5,400	3,564	0.66	1.58	5,100	3,366	0.66	1.68
28	16	4,450	4,450	1.00	1.36	4,250	4,250	1.00	1.46	4,050	4,050	1.00	1.58
28	18	4,800	4,512	0.94	1.40	4,650	4,371	0.94	1.51	4,350	4,089	0.94	1.62
28	20	5,200	4,264	0.82	1.43	5,000	4,100	0.82	1.53	4,700	3,854	0.82	1.65
28	22	5,600	3,920	0.70	1.46	5,400	3,780	0.70	1.58	5,100	3,570	0.70	1.68
30	16	4,450	4,450	1.00	1.36	4,250	4,250	1.00	1.46	4,050	4,050	1.00	1.58
30	18	4,800	4,800	1.00	1.40	4,650	4,650	1.00	1.51	4,350	4,350	1.00	1.62
30	20	5,200	4,680	0.90	1.43	5,000	4,500	0.90	1.53	4,700	4,230	0.90	1.65
30	22	5,600	4,368	0.78	1.46	5,400	4,212	0.78	1.58	5,100	3,978	0.78	1.68
32	16	4,450	4,450	1.00	1.36	4,250	4,250	1.00	1.46	4,050	4,050	1.00	1.58
32	18	4,800	4,800	1.00	1.40	4,650	4,650	1.00	1.51	4,350	4,350	1.00	1.62
32	20	5,200	5,096	0.98	1.43	5,000	4,900	0.98	1.53	4,700	4,606	0.98	1.65
32	22	5,600	4,816	0.86	1.46	5,400	4,644	0.86	1.58	5,100	4,386	0.86	1.68
34	16	4,450	4,450	1.00	1.36	4,250	4,250	1.00	1.46	4,050	4,050	1.00	1.58
34	18	4,800	4,800	1.00	1.40	4,650	4,650	1.00	1.51	4,350	4,350	1.00	1.62
34	20	5,200	5,200	1.00	1.43	5,000	5,000	1.00	1.53	4,700	4,700	1.00	1.65
34	22	5,600	5,264	0.94	1.46	5,400	5,076	0.94	1.58	5,100	4,794	0.94	1.68

Примечания: CA : полная производительность, Вт SHC(W) : явная производительность, Вт D.B. : температура по сухому термометру, °C  
 SHF: доля явного тепла P.C. : суммарная потр. мощность, кВт W.B. : температура по влажному термометру, °C

# 4. Коррекция производительности

Технические данные Mr. Slim (R410A)

## КОРРЕКЦИЯ ХОЛОДОПРОИЗВОДИТЕЛЬНОСТИ

### PEAD-M60JAL / PUHZ-ZRP60VHA2

Темп. в-ха на входе D.B., °C	Темп. в-ха на входе W.B., °C	Темп. наружного воздуха D.B., °C											
		20				25				30			
		CA	SHC (W)	SHF	P.C.	CA	SHC (W)	SHF	P.C.	CA	SHC (W)	SHF	P.C.
20	16	6,039	4,408	0.73	1.30	5,856	4,275	0.73	1.38	5,673	4,141	0.73	1.46
20	18	6,466	3,944	0.61	1.33	6,283	3,833	0.61	1.40	6,070	3,702	0.61	1.50
20	20	6,954	3,407	0.49	1.37	6,802	3,333	0.49	1.43	6,619	3,243	0.49	1.53
22	16	6,039	4,892	0.81	1.30	5,856	4,743	0.81	1.38	5,673	4,595	0.81	1.46
22	18	6,466	4,462	0.69	1.33	6,283	4,335	0.69	1.40	6,070	4,188	0.69	1.50
22	20	6,954	3,964	0.57	1.37	6,802	3,877	0.57	1.43	6,619	3,773	0.57	1.53
24	16	6,039	5,375	0.89	1.30	5,856	5,212	0.89	1.38	5,673	5,049	0.89	1.46
24	18	6,466	4,979	0.77	1.33	6,283	4,838	0.77	1.40	6,070	4,674	0.77	1.50
24	20	6,954	4,520	0.65	1.37	6,802	4,421	0.65	1.43	6,619	4,302	0.65	1.53
24	22	7,412	3,928	0.53	1.40	7,259	3,847	0.53	1.48	7,076	3,750	0.53	1.58
26	16	6,039	5,858	0.97	1.30	5,856	5,680	0.97	1.38	5,673	5,503	0.97	1.46
26	18	6,466	5,496	0.85	1.33	6,283	5,341	0.85	1.40	6,070	5,159	0.85	1.50
26	20	6,954	5,076	0.73	1.37	6,802	4,965	0.73	1.43	6,619	4,832	0.73	1.53
26	22	7,412	4,521	0.61	1.40	7,259	4,428	0.61	1.48	7,076	4,316	0.61	1.58
27	16	6,039	6,039	1.00	1.30	5,856	5,856	1.00	1.38	5,673	5,673	1.00	1.46
27	18	6,466	5,755	0.89	1.33	6,283	5,592	0.89	1.40	6,070	5,402	0.89	1.50
27	20	6,954	5,355	0.77	1.37	6,802	5,237	0.77	1.43	6,619	5,096	0.77	1.53
27	22	7,412	4,817	0.65	1.40	7,259	4,718	0.65	1.48	7,076	4,599	0.65	1.58
28	16	6,039	6,039	1.00	1.30	5,856	5,856	1.00	1.38	5,673	5,673	1.00	1.46
28	18	6,466	6,013	0.93	1.33	6,283	5,843	0.93	1.40	6,070	5,645	0.93	1.50
28	20	6,954	5,633	0.81	1.37	6,802	5,509	0.81	1.43	6,619	5,361	0.81	1.53
28	22	7,412	5,114	0.69	1.40	7,259	5,009	0.69	1.48	7,076	4,882	0.69	1.58
30	16	6,039	6,039	1.00	1.30	5,856	5,856	1.00	1.38	5,673	5,673	1.00	1.46
30	18	6,466	6,466	1.00	1.33	6,283	6,283	1.00	1.40	6,070	6,070	1.00	1.50
30	20	6,954	6,189	0.89	1.37	6,802	6,053	0.89	1.43	6,619	5,890	0.89	1.53
30	22	7,412	5,707	0.77	1.40	7,259	5,589	0.77	1.48	7,076	5,449	0.77	1.58
32	16	6,039	6,039	1.00	1.30	5,856	5,856	1.00	1.38	5,673	5,673	1.00	1.46
32	18	6,466	6,466	1.00	1.33	6,283	6,283	1.00	1.40	6,070	6,070	1.00	1.50
32	20	6,954	6,745	0.97	1.37	6,802	6,597	0.97	1.43	6,619	6,420	0.97	1.53
32	22	7,412	6,300	0.85	1.40	7,259	6,170	0.85	1.48	7,076	6,015	0.85	1.58
34	16	6,039	6,039	1.00	1.30	5,856	5,856	1.00	1.38	5,673	5,673	1.00	1.46
34	18	6,466	6,466	1.00	1.33	6,283	6,283	1.00	1.40	6,070	6,070	1.00	1.50
34	20	6,954	6,954	1.00	1.37	6,802	6,802	1.00	1.43	6,619	6,619	1.00	1.53
34	22	7,412	6,893	0.93	1.40	7,259	6,751	0.93	1.48	7,076	6,581	0.93	1.58

Темп. в-ха на входе D.B., °C	Темп. в-ха на входе W.B., °C	Темп. наружного воздуха D.B., °C											
		35				40				45			
		CA	SHC (W)	SHF	P.C.	CA	SHC (W)	SHF	P.C.	CA	SHC (W)	SHF	P.C.
20	16	5,429	3,963	0.73	1.56	5,185	3,785	0.73	1.68	4,941	3,607	0.73	1.82
20	18	5,856	3,572	0.61	1.61	5,673	3,461	0.61	1.73	5,307	3,237	0.61	1.86
20	20	6,344	3,109	0.49	1.65	6,100	2,989	0.49	1.76	5,734	2,810	0.49	1.89
22	16	5,429	4,397	0.81	1.56	5,185	4,200	0.81	1.68	4,941	4,002	0.81	1.82
22	18	5,856	4,041	0.69	1.61	5,673	3,914	0.69	1.73	5,307	3,662	0.69	1.86
22	20	6,344	3,616	0.57	1.65	6,100	3,477	0.57	1.76	5,734	3,268	0.57	1.89
24	16	5,429	4,832	0.89	1.56	5,185	4,615	0.89	1.68	4,941	4,397	0.89	1.82
24	18	5,856	4,509	0.77	1.61	5,673	4,368	0.77	1.73	5,307	4,086	0.77	1.86
24	20	6,344	4,124	0.65	1.65	6,100	3,965	0.65	1.76	5,734	3,727	0.65	1.89
24	22	6,832	3,621	0.53	1.68	6,588	3,492	0.53	1.81	6,222	3,298	0.53	1.92
26	16	5,429	5,266	0.97	1.56	5,185	5,029	0.97	1.68	4,941	4,793	0.97	1.82
26	18	5,856	4,978	0.85	1.61	5,673	4,822	0.85	1.73	5,307	4,511	0.85	1.86
26	20	6,344	4,631	0.73	1.65	6,100	4,453	0.73	1.76	5,734	4,186	0.73	1.89
26	22	6,832	4,168	0.61	1.68	6,588	4,019	0.61	1.81	6,222	3,795	0.61	1.92
27	16	5,429	5,429	1.00	1.56	5,185	5,185	1.00	1.68	4,941	4,941	1.00	1.82
27	18	5,856	5,212	0.89	1.61	5,673	5,049	0.89	1.73	5,307	4,723	0.89	1.86
27	20	6,344	4,885	0.77	1.65	6,100	4,697	0.77	1.76	5,734	4,415	0.77	1.89
27	22	6,832	4,441	0.65	1.68	6,588	4,282	0.65	1.81	6,222	4,044	0.65	1.92
28	16	5,429	5,429	1.00	1.56	5,185	5,185	1.00	1.68	4,941	4,941	1.00	1.82
28	18	5,856	5,446	0.93	1.61	5,673	5,276	0.93	1.73	5,307	4,936	0.93	1.86
28	20	6,344	5,139	0.81	1.65	6,100	4,941	0.81	1.76	5,734	4,645	0.81	1.89
28	22	6,832	4,714	0.69	1.68	6,588	4,546	0.69	1.81	6,222	4,293	0.69	1.92
30	16	5,429	5,429	1.00	1.56	5,185	5,185	1.00	1.68	4,941	4,941	1.00	1.82
30	18	5,856	5,856	1.00	1.61	5,673	5,673	1.00	1.73	5,307	5,307	1.00	1.86
30	20	6,344	5,646	0.89	1.65	6,100	5,429	0.89	1.76	5,734	5,103	0.89	1.89
30	22	6,832	5,261	0.77	1.68	6,588	5,073	0.77	1.81	6,222	4,791	0.77	1.92
32	16	5,429	5,429	1.00	1.56	5,185	5,185	1.00	1.68	4,941	4,941	1.00	1.82
32	18	5,856	5,856	1.00	1.61	5,673	5,673	1.00	1.73	5,307	5,307	1.00	1.86
32	20	6,344	6,154	0.97	1.65	6,100	5,917	0.97	1.76	5,734	5,562	0.97	1.89
32	22	6,832	5,807	0.85	1.68	6,588	5,600	0.85	1.81	6,222	5,289	0.85	1.92
34	16	5,429	5,429	1.00	1.56	5,185	5,185	1.00	1.68	4,941	4,941	1.00	1.82
34	18	5,856	5,856	1.00	1.61	5,673	5,673	1.00	1.73	5,307	5,307	1.00	1.86
34	20	6,344	6,344	1.00	1.65	6,100	6,100	1.00	1.76	5,734	5,734	1.00	1.89
34	22	6,832	6,354	0.93	1.68	6,588	6,127	0.93	1.81	6,222	5,786	0.93	1.92

Примечания: CA : полная производительность, Вт SHC(W) : явная производительность, Вт D.B. : температура по сухому термометру, °C  
 SHF: доля явного тепла P.C. : суммарная потр. мощность, кВт W.B. : температура по влажному термометру, °C

## КОРРЕКЦИЯ ХОЛОДОПРОИЗВОДИТЕЛЬНОСТИ

### PEAD-M71JAL / PUNZ-ZRP71VHA2

Темп. в-ха на входе D.B., °C	Темп. в-ха на входе W.B., °C	Темп. наружного воздуха D.B., °C											
		20				25				30			
		CA	SHC (W)	SHF	P.C.	CA	SHC (W)	SHF	P.C.	CA	SHC (W)	SHF	P.C.
20	16	7,029	5,131	0.73	1.59	6,816	4,976	0.73	1.68	6,603	4,820	0.73	1.78
20	18	7,526	4,591	0.61	1.62	7,313	4,461	0.61	1.71	7,065	4,309	0.61	1.83
20	20	8,094	3,966	0.49	1.67	7,917	3,879	0.49	1.75	7,704	3,775	0.49	1.87
22	16	7,029	5,693	0.81	1.59	6,816	5,521	0.81	1.68	6,603	5,348	0.81	1.78
22	18	7,526	5,193	0.69	1.62	7,313	5,046	0.69	1.71	7,065	4,875	0.69	1.83
22	20	8,094	4,614	0.57	1.67	7,917	4,512	0.57	1.75	7,704	4,391	0.57	1.87
24	16	7,029	6,256	0.89	1.59	6,816	6,066	0.89	1.68	6,603	5,877	0.89	1.78
24	18	7,526	5,795	0.77	1.62	7,313	5,631	0.77	1.71	7,065	5,440	0.77	1.83
24	20	8,094	5,261	0.65	1.67	7,917	5,146	0.65	1.75	7,704	5,007	0.65	1.87
24	22	8,627	4,572	0.53	1.71	8,449	4,478	0.53	1.81	8,236	4,365	0.53	1.93
26	16	7,029	6,818	0.97	1.59	6,816	6,612	0.97	1.68	6,603	6,405	0.97	1.78
26	18	7,526	6,397	0.85	1.62	7,313	6,216	0.85	1.71	7,065	6,005	0.85	1.83
26	20	8,094	5,909	0.73	1.67	7,917	5,779	0.73	1.75	7,704	5,624	0.73	1.87
26	22	8,627	5,262	0.61	1.71	8,449	5,154	0.61	1.81	8,236	5,024	0.61	1.93
27	16	7,029	7,029	1.00	1.59	6,816	6,816	1.00	1.68	6,603	6,603	1.00	1.78
27	18	7,526	6,698	0.89	1.62	7,313	6,509	0.89	1.71	7,065	6,287	0.89	1.83
27	20	8,094	6,232	0.77	1.67	7,917	6,096	0.77	1.75	7,704	5,932	0.77	1.87
27	22	8,627	5,607	0.65	1.71	8,449	5,492	0.65	1.81	8,236	5,353	0.65	1.93
28	16	7,029	7,029	1.00	1.59	6,816	6,816	1.00	1.68	6,603	6,603	1.00	1.78
28	18	7,526	6,999	0.93	1.62	7,313	6,801	0.93	1.71	7,065	6,570	0.93	1.83
28	20	8,094	6,556	0.81	1.67	7,917	6,412	0.81	1.75	7,704	6,240	0.81	1.87
28	22	8,627	5,952	0.69	1.71	8,449	5,830	0.69	1.81	8,236	5,683	0.69	1.93
30	16	7,029	7,029	1.00	1.59	6,816	6,816	1.00	1.68	6,603	6,603	1.00	1.78
30	18	7,526	7,526	1.00	1.62	7,313	7,313	1.00	1.71	7,065	7,065	1.00	1.83
30	20	8,094	7,204	0.89	1.67	7,917	7,046	0.89	1.75	7,704	6,856	0.89	1.87
30	22	8,627	6,642	0.77	1.71	8,449	6,506	0.77	1.81	8,236	6,342	0.77	1.93
32	16	7,029	7,029	1.00	1.59	6,816	6,816	1.00	1.68	6,603	6,603	1.00	1.78
32	18	7,526	7,526	1.00	1.62	7,313	7,313	1.00	1.71	7,065	7,065	1.00	1.83
32	20	8,094	7,851	0.97	1.67	7,917	7,679	0.97	1.75	7,704	7,472	0.97	1.87
32	22	8,627	7,333	0.85	1.71	8,449	7,182	0.85	1.81	8,236	7,001	0.85	1.93
34	16	7,029	7,029	1.00	1.59	6,816	6,816	1.00	1.68	6,603	6,603	1.00	1.78
34	18	7,526	7,526	1.00	1.62	7,313	7,313	1.00	1.71	7,065	7,065	1.00	1.83
34	20	8,094	8,094	1.00	1.67	7,917	7,917	1.00	1.75	7,704	7,704	1.00	1.87
34	22	8,627	8,023	0.93	1.71	8,449	7,858	0.93	1.81	8,236	7,659	0.93	1.93

Темп. в-ха на входе D.B., °C	Темп. в-ха на входе W.B., °C	Темп. наружного воздуха D.B., °C											
		35				40				45			
		CA	SHC (W)	SHF	P.C.	CA	SHC (W)	SHF	P.C.	CA	SHC (W)	SHF	P.C.
20	16	6,319	4,613	0.73	1.91	6,035	4,406	0.73	2.05	5,751	4,198	0.73	2.22
20	18	6,816	4,158	0.61	1.96	6,603	4,028	0.61	2.11	6,177	3,768	0.61	2.27
20	20	7,384	3,618	0.49	2.01	7,100	3,479	0.49	2.15	6,674	3,270	0.49	2.31
22	16	6,319	5,118	0.81	1.91	6,035	4,888	0.81	2.05	5,751	4,658	0.81	2.22
22	18	6,816	4,703	0.69	1.96	6,603	4,556	0.69	2.11	6,177	4,262	0.69	2.27
22	20	7,384	4,209	0.57	2.01	7,100	4,047	0.57	2.15	6,674	3,804	0.57	2.31
24	16	6,319	5,624	0.89	1.91	6,035	5,371	0.89	2.05	5,751	5,118	0.89	2.22
24	18	6,816	5,248	0.77	1.96	6,603	5,084	0.77	2.11	6,177	4,756	0.77	2.27
24	20	7,384	4,800	0.65	2.01	7,100	4,615	0.65	2.15	6,674	4,338	0.65	2.31
24	22	7,952	4,215	0.53	2.05	7,668	4,064	0.53	2.21	7,242	3,838	0.53	2.35
26	16	6,319	6,129	0.97	1.91	6,035	5,854	0.97	2.05	5,751	5,578	0.97	2.22
26	18	6,816	5,794	0.85	1.96	6,603	5,613	0.85	2.11	6,177	5,250	0.85	2.27
26	20	7,384	5,390	0.73	2.01	7,100	5,183	0.73	2.15	6,674	4,872	0.73	2.31
26	22	7,952	4,851	0.61	2.05	7,668	4,677	0.61	2.21	7,242	4,418	0.61	2.35
27	16	6,319	6,319	1.00	1.91	6,035	6,035	1.00	2.05	5,751	5,751	1.00	2.22
27	18	6,816	6,066	0.89	1.96	6,603	5,877	0.89	2.11	6,177	5,498	0.89	2.27
27	20	7,384	5,686	0.77	2.01	7,100	5,467	0.77	2.15	6,674	5,139	0.77	2.31
27	22	7,952	5,169	0.65	2.05	7,668	4,984	0.65	2.21	7,242	4,707	0.65	2.35
28	16	6,319	6,319	1.00	1.91	6,035	6,035	1.00	2.05	5,751	5,751	1.00	2.22
28	18	6,816	6,339	0.93	1.96	6,603	6,141	0.93	2.11	6,177	5,745	0.93	2.27
28	20	7,384	5,981	0.81	2.01	7,100	5,751	0.81	2.15	6,674	5,406	0.81	2.31
28	22	7,952	5,487	0.69	2.05	7,668	5,291	0.69	2.21	7,242	4,997	0.69	2.35
30	16	6,319	6,319	1.00	1.91	6,035	6,035	1.00	2.05	5,751	5,751	1.00	2.22
30	18	6,816	6,816	1.00	1.96	6,603	6,603	1.00	2.11	6,177	6,177	1.00	2.27
30	20	7,384	6,572	0.89	2.01	7,100	6,319	0.89	2.15	6,674	5,940	0.89	2.31
30	22	7,952	6,123	0.77	2.05	7,668	5,904	0.77	2.21	7,242	5,576	0.77	2.35
32	16	6,319	6,319	1.00	1.91	6,035	6,035	1.00	2.05	5,751	5,751	1.00	2.22
32	18	6,816	6,816	1.00	1.96	6,603	6,603	1.00	2.11	6,177	6,177	1.00	2.27
32	20	7,384	7,162	0.97	2.01	7,100	6,887	0.97	2.15	6,674	6,474	0.97	2.31
32	22	7,952	6,759	0.85	2.05	7,668	6,518	0.85	2.21	7,242	6,156	0.85	2.35
34	16	6,319	6,319	1.00	1.91	6,035	6,035	1.00	2.05	5,751	5,751	1.00	2.22
34	18	6,816	6,816	1.00	1.96	6,603	6,603	1.00	2.11	6,177	6,177	1.00	2.27
34	20	7,384	7,384	1.00	2.01	7,100	7,100	1.00	2.15	6,674	6,674	1.00	2.31
34	22	7,952	7,395	0.93	2.05	7,668	7,131	0.93	2.21	7,242	6,735	0.93	2.35

Примечания: CA : полная производительность, Вт SHC(W) : явная производительность, Вт D.B. : температура по сухому термометру, °C  
 SHF: доля явного тепла P.C. : суммарная потр. мощность, кВт W.B. : температура по влажному термометру, °C



# 4. Коррекция производительности

Технические данные Mr. Slim (R410A)

## КОРРЕКЦИЯ ХОЛОДОПРОИЗВОДИТЕЛЬНОСТИ

### PEAD-M100JAL / PUNZ-ZRP100VKA3 PUNZ-ZRP100YKA3

Темп. в-ха на входе D.B., °C	Темп. в-ха на входе W.B., °C	Темп. наружного воздуха D.B., °C											
		20				25				30			
		CA	SHC (W)	SHF	P.C.	CA	SHC (W)	SHF	P.C.	CA	SHC (W)	SHF	P.C.
20	16	9,405	6,772	0.72	1.93	9,120	6,566	0.72	2.04	8,835	6,361	0.72	2.16
20	18	10,070	6,042	0.60	1.96	9,785	5,871	0.60	2.07	9,453	5,672	0.60	2.22
20	20	10,830	5,198	0.48	2.02	10,593	5,084	0.48	2.12	10,308	4,948	0.48	2.27
22	16	9,405	7,524	0.80	1.93	9,120	7,296	0.80	2.04	8,835	7,068	0.80	2.16
22	18	10,070	6,848	0.68	1.96	9,785	6,654	0.68	2.07	9,453	6,428	0.68	2.22
22	20	10,830	6,065	0.56	2.02	10,593	5,932	0.56	2.12	10,308	5,772	0.56	2.27
24	16	9,405	8,276	0.88	1.93	9,120	8,026	0.88	2.04	8,835	7,775	0.88	2.16
24	18	10,070	7,653	0.76	1.96	9,785	7,437	0.76	2.07	9,453	7,184	0.76	2.22
24	20	10,830	6,931	0.64	2.02	10,593	6,779	0.64	2.12	10,308	6,597	0.64	2.27
24	22	11,543	6,002	0.52	2.07	11,305	5,879	0.52	2.19	11,020	5,730	0.52	2.34
26	16	9,405	9,029	0.96	1.93	9,120	8,755	0.96	2.04	8,835	8,482	0.96	2.16
26	18	10,070	8,459	0.84	1.96	9,785	8,219	0.84	2.07	9,453	7,940	0.84	2.22
26	20	10,830	7,798	0.72	2.02	10,593	7,627	0.72	2.12	10,308	7,421	0.72	2.27
26	22	11,543	6,926	0.60	2.07	11,305	6,783	0.60	2.19	11,020	6,612	0.60	2.34
27	16	9,405	9,405	1.00	1.93	9,120	9,120	1.00	2.04	8,835	8,835	1.00	2.16
27	18	10,070	8,862	0.88	1.96	9,785	8,611	0.88	2.07	9,453	8,318	0.88	2.22
27	20	10,830	8,231	0.76	2.02	10,593	8,050	0.76	2.12	10,308	7,834	0.76	2.27
27	22	11,543	7,387	0.64	2.07	11,305	7,235	0.64	2.19	11,020	7,053	0.64	2.34
28	16	9,405	9,405	1.00	1.93	9,120	9,120	1.00	2.04	8,835	8,835	1.00	2.16
28	18	10,070	9,264	0.92	1.96	9,785	9,002	0.92	2.07	9,453	8,696	0.92	2.22
28	20	10,830	8,664	0.80	2.02	10,593	8,474	0.80	2.12	10,308	8,246	0.80	2.27
28	22	11,543	7,849	0.68	2.07	11,305	7,687	0.68	2.19	11,020	7,494	0.68	2.34
30	16	9,405	9,405	1.00	1.93	9,120	9,120	1.00	2.04	8,835	8,835	1.00	2.16
30	18	10,070	10,070	1.00	1.96	9,785	9,785	1.00	2.07	9,453	9,453	1.00	2.22
30	20	10,830	9,530	0.88	2.02	10,593	9,321	0.88	2.12	10,308	9,071	0.88	2.27
30	22	11,543	8,772	0.76	2.07	11,305	8,592	0.76	2.19	11,020	8,375	0.76	2.34
32	16	9,405	9,405	1.00	1.93	9,120	9,120	1.00	2.04	8,835	8,835	1.00	2.16
32	18	10,070	10,070	1.00	1.96	9,785	9,785	1.00	2.07	9,453	9,453	1.00	2.22
32	20	10,830	10,397	0.96	2.02	10,593	10,169	0.96	2.12	10,308	9,895	0.96	2.27
32	22	11,543	9,696	0.84	2.07	11,305	9,496	0.84	2.19	11,020	9,257	0.84	2.34
34	16	9,405	9,405	1.00	1.93	9,120	9,120	1.00	2.04	8,835	8,835	1.00	2.16
34	18	10,070	10,070	1.00	1.96	9,785	9,785	1.00	2.07	9,453	9,453	1.00	2.22
34	20	10,830	10,830	1.00	2.02	10,593	10,593	1.00	2.12	10,308	10,308	1.00	2.27
34	22	11,543	10,619	0.92	2.07	11,305	10,401	0.92	2.19	11,020	10,138	0.92	2.34

Темп. в-ха на входе D.B., °C	Темп. в-ха на входе W.B., °C	Темп. наружного воздуха D.B., °C											
		35				40				45			
		CA	SHC (W)	SHF	P.C.	CA	SHC (W)	SHF	P.C.	CA	SHC (W)	SHF	P.C.
20	16	8,455	6,088	0.72	2.31	8,075	5,814	0.72	2.48	7,695	5,540	0.72	2.69
20	18	9,120	5,472	0.60	2.37	8,835	5,301	0.60	2.55	8,265	4,959	0.60	2.75
20	20	9,880	4,742	0.48	2.43	9,500	4,560	0.48	2.60	8,930	4,286	0.48	2.80
22	16	8,455	6,764	0.80	2.31	8,075	6,460	0.80	2.48	7,695	6,156	0.80	2.69
22	18	9,120	6,202	0.68	2.37	8,835	6,008	0.68	2.55	8,265	5,620	0.68	2.75
22	20	9,880	5,533	0.56	2.43	9,500	5,320	0.56	2.60	8,930	5,001	0.56	2.80
24	16	8,455	7,440	0.88	2.31	8,075	7,106	0.88	2.48	7,695	6,772	0.88	2.69
24	18	9,120	6,931	0.76	2.37	8,835	6,715	0.76	2.55	8,265	6,281	0.76	2.75
24	20	9,880	6,323	0.64	2.43	9,500	6,080	0.64	2.60	8,930	5,715	0.64	2.80
24	22	10,640	5,533	0.52	2.48	10,260	5,335	0.52	2.68	9,690	5,039	0.52	2.84
26	16	8,455	8,117	0.96	2.31	8,075	7,752	0.96	2.48	7,695	7,387	0.96	2.69
26	18	9,120	7,661	0.84	2.37	8,835	7,421	0.84	2.55	8,265	6,943	0.84	2.75
26	20	9,880	7,114	0.72	2.43	9,500	6,840	0.72	2.60	8,930	6,430	0.72	2.80
26	22	10,640	6,384	0.60	2.48	10,260	6,156	0.60	2.68	9,690	5,814	0.60	2.84
27	16	8,455	8,455	1.00	2.31	8,075	8,075	1.00	2.48	7,695	7,695	1.00	2.69
27	18	9,120	8,026	0.88	2.37	8,835	7,775	0.88	2.55	8,265	7,273	0.88	2.75
27	20	9,880	7,509	0.76	2.43	9,500	7,220	0.76	2.60	8,930	6,787	0.76	2.80
27	22	10,640	6,810	0.64	2.48	10,260	6,566	0.64	2.68	9,690	6,202	0.64	2.84
28	16	8,455	8,455	1.00	2.31	8,075	8,075	1.00	2.48	7,695	7,695	1.00	2.69
28	18	9,120	8,390	0.92	2.37	8,835	8,128	0.92	2.55	8,265	7,604	0.92	2.75
28	20	9,880	7,904	0.80	2.43	9,500	7,600	0.80	2.60	8,930	7,144	0.80	2.80
28	22	10,640	7,235	0.68	2.48	10,260	6,977	0.68	2.68	9,690	6,589	0.68	2.84
30	16	8,455	8,455	1.00	2.31	8,075	8,075	1.00	2.48	7,695	7,695	1.00	2.69
30	18	9,120	9,120	1.00	2.37	8,835	8,835	1.00	2.55	8,265	8,265	1.00	2.75
30	20	9,880	8,694	0.88	2.43	9,500	8,360	0.88	2.60	8,930	7,858	0.88	2.80
30	22	10,640	8,086	0.76	2.48	10,260	7,798	0.76	2.68	9,690	7,364	0.76	2.84
32	16	8,455	8,455	1.00	2.31	8,075	8,075	1.00	2.48	7,695	7,695	1.00	2.69
32	18	9,120	9,120	1.00	2.37	8,835	8,835	1.00	2.55	8,265	8,265	1.00	2.75
32	20	9,880	9,485	0.96	2.43	9,500	9,120	0.96	2.60	8,930	8,573	0.96	2.80
32	22	10,640	8,938	0.84	2.48	10,260	8,618	0.84	2.68	9,690	8,140	0.84	2.84
34	16	8,455	8,455	1.00	2.31	8,075	8,075	1.00	2.48	7,695	7,695	1.00	2.69
34	18	9,120	9,120	1.00	2.37	8,835	8,835	1.00	2.55	8,265	8,265	1.00	2.75
34	20	9,880	9,880	1.00	2.43	9,500	9,500	1.00	2.60	8,930	8,930	1.00	2.80
34	22	10,640	9,789	0.92	2.48	10,260	9,439	0.92	2.68	9,690	8,915	0.92	2.84

Примечания: CA : полная производительность, Вт SHC(W) : явная производительность, Вт D.B. : температура по сухому термометру, °C  
 SHF: доля явного тепла P.C. : суммарная потр. мощность, кВт W.B. : температура по влажному термометру, °C

## КОРРЕКЦИЯ ХОЛОДОПРОИЗВОДИТЕЛЬНОСТИ

### PEAD-M125JAL / PUHZ-ZRP125VKA3 PUHZ-ZRP125YKA3

Темп. в-ха на входе D.B., °C	Темп. в-ха на входе W.B., °C	Темп. наружного воздуха D.B., °C											
		20				25				30			
		CA	SHC (W)	SHF	P.C.	CA	SHC (W)	SHF	P.C.	CA	SHC (W)	SHF	P.C.
20	16	12,375	9,158	0.74	3.06	12,000	8,880	0.74	3.24	11,625	8,603	0.74	3.43
20	18	13,250	8,215	0.62	3.12	12,875	7,983	0.62	3.29	12,438	7,711	0.62	3.52
20	20	14,250	7,125	0.50	3.22	13,938	6,969	0.50	3.37	13,563	6,781	0.50	3.60
22	16	12,375	10,148	0.82	3.06	12,000	9,840	0.82	3.24	11,625	9,533	0.82	3.43
22	18	13,250	9,275	0.70	3.12	12,875	9,013	0.70	3.29	12,438	8,706	0.70	3.52
22	20	14,250	8,265	0.58	3.22	13,938	8,084	0.58	3.37	13,563	7,866	0.58	3.60
24	16	12,375	11,138	0.90	3.06	12,000	10,800	0.90	3.24	11,625	10,463	0.90	3.43
24	18	13,250	10,335	0.78	3.12	12,875	10,043	0.78	3.29	12,438	9,701	0.78	3.52
24	20	14,250	9,405	0.66	3.22	13,938	9,199	0.66	3.37	13,563	8,951	0.66	3.60
24	22	15,188	8,201	0.54	3.29	14,875	8,033	0.54	3.49	14,500	7,830	0.54	3.72
26	16	12,375	12,128	0.98	3.06	12,000	11,760	0.98	3.24	11,625	11,393	0.98	3.43
26	18	13,250	11,395	0.86	3.12	12,875	11,073	0.86	3.29	12,438	10,696	0.86	3.52
26	20	14,250	10,545	0.74	3.22	13,938	10,314	0.74	3.37	13,563	10,036	0.74	3.60
26	22	15,188	9,416	0.62	3.29	14,875	9,223	0.62	3.49	14,500	8,990	0.62	3.72
27	16	12,375	12,375	1.00	3.06	12,000	12,000	1.00	3.24	11,625	11,625	1.00	3.43
27	18	13,250	11,925	0.90	3.12	12,875	11,588	0.90	3.29	12,438	11,194	0.90	3.52
27	20	14,250	11,115	0.78	3.22	13,938	10,871	0.78	3.37	13,563	10,579	0.78	3.60
27	22	15,188	10,024	0.66	3.29	14,875	9,818	0.66	3.49	14,500	9,570	0.66	3.72
28	16	12,375	12,375	1.00	3.06	12,000	12,000	1.00	3.24	11,625	11,625	1.00	3.43
28	18	13,250	12,455	0.94	3.12	12,875	12,103	0.94	3.29	12,438	11,691	0.94	3.52
28	20	14,250	11,685	0.82	3.22	13,938	11,429	0.82	3.37	13,563	11,121	0.82	3.60
28	22	15,188	10,631	0.70	3.29	14,875	10,413	0.70	3.49	14,500	10,150	0.70	3.72
30	16	12,375	12,375	1.00	3.06	12,000	12,000	1.00	3.24	11,625	11,625	1.00	3.43
30	18	13,250	13,250	1.00	3.12	12,875	12,875	1.00	3.29	12,438	12,438	1.00	3.52
30	20	14,250	12,825	0.90	3.22	13,938	12,544	0.90	3.37	13,563	12,206	0.90	3.60
30	22	15,188	11,846	0.78	3.29	14,875	11,603	0.78	3.49	14,500	11,310	0.78	3.72
32	16	12,375	12,375	1.00	3.06	12,000	12,000	1.00	3.24	11,625	11,625	1.00	3.43
32	18	13,250	13,250	1.00	3.12	12,875	12,875	1.00	3.29	12,438	12,438	1.00	3.52
32	20	14,250	13,965	0.98	3.22	13,938	13,659	0.98	3.37	13,563	13,291	0.98	3.60
32	22	15,188	13,061	0.86	3.29	14,875	12,793	0.86	3.49	14,500	12,470	0.86	3.72
34	16	12,375	12,375	1.00	3.06	12,000	12,000	1.00	3.24	11,625	11,625	1.00	3.43
34	18	13,250	13,250	1.00	3.12	12,875	12,875	1.00	3.29	12,438	12,438	1.00	3.52
34	20	14,250	14,250	1.00	3.22	13,938	13,938	1.00	3.37	13,563	13,563	1.00	3.60
34	22	15,188	14,276	0.94	3.29	14,875	13,983	0.94	3.49	14,500	13,630	0.94	3.72

Темп. в-ха на входе D.B., °C	Темп. в-ха на входе W.B., °C	Темп. наружного воздуха D.B., °C											
		35				40				45			
		CA	SHC (W)	SHF	P.C.	CA	SHC (W)	SHF	P.C.	CA	SHC (W)	SHF	P.C.
20	16	11,125	8,233	0.74	3.68	10,625	7,863	0.74	3.94	10,125	7,493	0.74	4.27
20	18	12,000	7,440	0.62	3.77	11,625	7,208	0.62	4.06	10,875	6,743	0.62	4.37
20	20	13,000	6,500	0.50	3.87	12,500	6,250	0.50	4.14	11,750	5,875	0.50	4.44
22	16	11,125	9,123	0.82	3.68	10,625	8,713	0.82	3.94	10,125	8,303	0.82	4.27
22	18	12,000	8,400	0.70	3.77	11,625	8,138	0.70	4.06	10,875	7,613	0.70	4.37
22	20	13,000	7,540	0.58	3.87	12,500	7,250	0.58	4.14	11,750	6,815	0.58	4.44
24	16	11,125	10,013	0.90	3.68	10,625	9,563	0.90	3.94	10,125	9,113	0.90	4.27
24	18	12,000	9,360	0.78	3.77	11,625	9,068	0.78	4.06	10,875	8,483	0.78	4.37
24	20	13,000	8,580	0.66	3.87	12,500	8,250	0.66	4.14	11,750	7,755	0.66	4.44
24	22	14,000	7,560	0.54	3.94	13,500	7,290	0.54	4.25	12,750	6,885	0.54	4.52
26	16	11,125	10,903	0.98	3.68	10,625	10,413	0.98	3.94	10,125	9,923	0.98	4.27
26	18	12,000	10,320	0.86	3.77	11,625	9,998	0.86	4.06	10,875	9,353	0.86	4.37
26	20	13,000	9,620	0.74	3.87	12,500	9,250	0.74	4.14	11,750	8,695	0.74	4.44
26	22	14,000	8,680	0.62	3.94	13,500	8,370	0.62	4.25	12,750	7,905	0.62	4.52
27	16	11,125	11,125	1.00	3.68	10,625	10,625	1.00	3.94	10,125	10,125	1.00	4.27
27	18	12,000	10,800	0.90	3.77	11,625	10,463	0.90	4.06	10,875	9,788	0.90	4.37
27	20	13,000	10,140	0.78	3.87	12,500	9,750	0.78	4.14	11,750	9,165	0.78	4.44
27	22	14,000	9,240	0.66	3.94	13,500	8,910	0.66	4.25	12,750	8,415	0.66	4.52
28	16	11,125	11,125	1.00	3.68	10,625	10,625	1.00	3.94	10,125	10,125	1.00	4.27
28	18	12,000	11,280	0.94	3.77	11,625	10,928	0.94	4.06	10,875	10,223	0.94	4.37
28	20	13,000	10,660	0.82	3.87	12,500	10,250	0.82	4.14	11,750	9,635	0.82	4.44
28	22	14,000	9,800	0.70	3.94	13,500	9,450	0.70	4.25	12,750	8,925	0.70	4.52
30	16	11,125	11,125	1.00	3.68	10,625	10,625	1.00	3.94	10,125	10,125	1.00	4.27
30	18	12,000	12,000	1.00	3.77	11,625	11,625	1.00	4.06	10,875	10,875	1.00	4.37
30	20	13,000	11,700	0.90	3.87	12,500	11,250	0.90	4.14	11,750	10,575	0.90	4.44
30	22	14,000	10,920	0.78	3.94	13,500	10,530	0.78	4.25	12,750	9,945	0.78	4.52
32	16	11,125	11,125	1.00	3.68	10,625	10,625	1.00	3.94	10,125	10,125	1.00	4.27
32	18	12,000	12,000	1.00	3.77	11,625	11,625	1.00	4.06	10,875	10,875	1.00	4.37
32	20	13,000	12,740	0.98	3.87	12,500	12,250	0.98	4.14	11,750	11,515	0.98	4.44
32	22	14,000	12,040	0.86	3.94	13,500	11,610	0.86	4.25	12,750	10,965	0.86	4.52
34	16	11,125	11,125	1.00	3.68	10,625	10,625	1.00	3.94	10,125	10,125	1.00	4.27
34	18	12,000	12,000	1.00	3.77	11,625	11,625	1.00	4.06	10,875	10,875	1.00	4.37
34	20	13,000	13,000	1.00	3.87	12,500	12,500	1.00	4.14	11,750	11,750	1.00	4.44
34	22	14,000	13,160	0.94	3.94	13,500	12,690	0.94	4.25	12,750	11,985	0.94	4.52

Примечания: CA : полная производительность, Вт SHC(W) : явная производительность, Вт D.B. : температура по сухому термометру, °C  
 SHF : доля явного тепла P.C. : суммарная потр. мощность, кВт W.B. : температура по влажному термометру, °C

# 4. Коррекция производительности

Технические данные Mr. Slim (R410A)

## КОРРЕКЦИЯ ХОЛОДОПРОИЗВОДИТЕЛЬНОСТИ

### PEAD-M140JAL / PUNZ-ZRP140VKA3 PUNZ-ZRP140YKA3

Темп. в-ха на входе D.B., °C	Темп. в-ха на входе W.B., °C	Темп. наружного воздуха D.B., °C											
		20				25				30			
		CA	SHC (W)	SHF	P.C.	CA	SHC (W)	SHF	P.C.	CA	SHC (W)	SHF	P.C.
20	16	13,266	9,817	0.74	3.43	12,864	9,519	0.74	3.63	12,462	9,222	0.74	3.84
20	18	14,204	8,806	0.62	3.50	13,802	8,557	0.62	3.69	13,333	8,266	0.62	3.95
20	20	15,276	7,638	0.50	3.60	14,941	7,471	0.50	3.78	14,539	7,270	0.50	4.03
22	16	13,266	10,878	0.82	3.43	12,864	10,548	0.82	3.63	12,462	10,219	0.82	3.84
22	18	14,204	9,943	0.70	3.50	13,802	9,661	0.70	3.69	13,333	9,333	0.70	3.95
22	20	15,276	8,860	0.58	3.60	14,941	8,666	0.58	3.78	14,539	8,433	0.58	4.03
24	16	13,266	11,939	0.90	3.43	12,864	11,578	0.90	3.63	12,462	11,216	0.90	3.84
24	18	14,204	11,079	0.78	3.50	13,802	10,766	0.78	3.69	13,333	10,400	0.78	3.95
24	20	15,276	10,082	0.66	3.60	14,941	9,861	0.66	3.78	14,539	9,596	0.66	4.03
24	22	16,281	8,792	0.54	3.69	15,946	8,611	0.54	3.90	15,544	8,394	0.54	4.16
26	16	13,266	13,001	0.98	3.43	12,864	12,607	0.98	3.63	12,462	12,213	0.98	3.84
26	18	14,204	12,215	0.86	3.50	13,802	11,870	0.86	3.69	13,333	11,466	0.86	3.95
26	20	15,276	11,304	0.74	3.60	14,941	11,056	0.74	3.78	14,539	10,759	0.74	4.03
26	22	16,281	10,094	0.62	3.69	15,946	9,887	0.62	3.90	15,544	9,637	0.62	4.16
27	16	13,266	13,266	1.00	3.43	12,864	12,864	1.00	3.63	12,462	12,462	1.00	3.84
27	18	14,204	12,784	0.90	3.50	13,802	12,422	0.90	3.69	13,333	12,000	0.90	3.95
27	20	15,276	11,915	0.78	3.60	14,941	11,654	0.78	3.78	14,539	11,340	0.78	4.03
27	22	16,281	10,745	0.66	3.69	15,946	10,524	0.66	3.90	15,544	10,259	0.66	4.16
28	16	13,266	13,266	1.00	3.43	12,864	12,864	1.00	3.63	12,462	12,462	1.00	3.84
28	18	14,204	13,352	0.94	3.50	13,802	12,974	0.94	3.69	13,333	12,533	0.94	3.95
28	20	15,276	12,526	0.82	3.60	14,941	12,252	0.82	3.78	14,539	11,922	0.82	4.03
28	22	16,281	11,397	0.70	3.69	15,946	11,162	0.70	3.90	15,544	10,881	0.70	4.16
30	16	13,266	13,266	1.00	3.43	12,864	12,864	1.00	3.63	12,462	12,462	1.00	3.84
30	18	14,204	14,204	1.00	3.50	13,802	13,802	1.00	3.69	13,333	13,333	1.00	3.95
30	20	15,276	13,748	0.90	3.60	14,941	13,447	0.90	3.78	14,539	13,085	0.90	4.03
30	22	16,281	12,699	0.78	3.69	15,946	12,438	0.78	3.90	15,544	12,124	0.78	4.16
32	16	13,266	13,266	1.00	3.43	12,864	12,864	1.00	3.63	12,462	12,462	1.00	3.84
32	18	14,204	14,204	1.00	3.50	13,802	13,802	1.00	3.69	13,333	13,333	1.00	3.95
32	20	15,276	14,970	0.98	3.60	14,941	14,642	0.98	3.78	14,539	14,248	0.98	4.03
32	22	16,281	14,002	0.86	3.69	15,946	13,714	0.86	3.90	15,544	13,368	0.86	4.16
34	16	13,266	13,266	1.00	3.43	12,864	12,864	1.00	3.63	12,462	12,462	1.00	3.84
34	18	14,204	14,204	1.00	3.50	13,802	13,802	1.00	3.69	13,333	13,333	1.00	3.95
34	20	15,276	15,276	1.00	3.60	14,941	14,941	1.00	3.78	14,539	14,539	1.00	4.03
34	22	16,281	15,304	0.94	3.69	15,946	14,989	0.94	3.90	15,544	14,611	0.94	4.16

Темп. в-ха на входе D.B., °C	Темп. в-ха на входе W.B., °C	Темп. наружного воздуха D.B., °C											
		35				40				45			
		CA	SHC (W)	SHF	P.C.	CA	SHC (W)	SHF	P.C.	CA	SHC (W)	SHF	P.C.
20	16	11,926	8,825	0.74	4.12	11,390	8,429	0.74	4.42	10,854	8,032	0.74	4.78
20	18	12,864	7,976	0.62	4.23	12,462	7,726	0.62	4.55	11,658	7,228	0.62	4.89
20	20	13,936	6,968	0.50	4.33	13,400	6,700	0.50	4.63	12,596	6,298	0.50	4.98
22	16	11,926	9,779	0.82	4.12	11,390	9,340	0.82	4.42	10,854	8,900	0.82	4.78
22	18	12,864	9,005	0.70	4.23	12,462	8,723	0.70	4.55	11,658	8,161	0.70	4.89
22	20	13,936	8,083	0.58	4.33	13,400	7,772	0.58	4.63	12,596	7,306	0.58	4.98
24	16	11,926	10,733	0.90	4.12	11,390	10,251	0.90	4.42	10,854	9,769	0.90	4.78
24	18	12,864	10,034	0.78	4.23	12,462	9,720	0.78	4.55	11,658	9,093	0.78	4.89
24	20	13,936	9,198	0.66	4.33	13,400	8,844	0.66	4.63	12,596	8,313	0.66	4.98
24	22	15,008	8,104	0.54	4.42	14,472	7,815	0.54	4.76	13,668	7,381	0.54	5.06
26	16	11,926	11,687	0.98	4.12	11,390	11,162	0.98	4.42	10,854	10,637	0.98	4.78
26	18	12,864	11,063	0.86	4.23	12,462	10,717	0.86	4.55	11,658	10,026	0.86	4.89
26	20	13,936	10,313	0.74	4.33	13,400	9,916	0.74	4.63	12,596	9,321	0.74	4.98
26	22	15,008	9,305	0.62	4.42	14,472	8,973	0.62	4.76	13,668	8,474	0.62	5.06
27	16	11,926	11,926	1.00	4.12	11,390	11,390	1.00	4.42	10,854	10,854	1.00	4.78
27	18	12,864	11,578	0.90	4.23	12,462	11,216	0.90	4.55	11,658	10,492	0.90	4.89
27	20	13,936	10,870	0.78	4.33	13,400	10,452	0.78	4.63	12,596	9,825	0.78	4.98
27	22	15,008	9,905	0.66	4.42	14,472	9,552	0.66	4.76	13,668	9,021	0.66	5.06
28	16	11,926	11,926	1.00	4.12	11,390	11,390	1.00	4.42	10,854	10,854	1.00	4.78
28	18	12,864	12,092	0.94	4.23	12,462	11,714	0.94	4.55	11,658	10,959	0.94	4.89
28	20	13,936	11,428	0.82	4.33	13,400	10,988	0.82	4.63	12,596	10,329	0.82	4.98
28	22	15,008	10,506	0.70	4.42	14,472	10,130	0.70	4.76	13,668	9,568	0.70	5.06
30	16	11,926	11,926	1.00	4.12	11,390	11,390	1.00	4.42	10,854	10,854	1.00	4.78
30	18	12,864	12,864	1.00	4.23	12,462	12,462	1.00	4.55	11,658	11,658	1.00	4.89
30	20	13,936	12,542	0.90	4.33	13,400	12,060	0.90	4.63	12,596	11,336	0.90	4.98
30	22	15,008	11,706	0.78	4.42	14,472	11,288	0.78	4.76	13,668	10,661	0.78	5.06
32	16	11,926	11,926	1.00	4.12	11,390	11,390	1.00	4.42	10,854	10,854	1.00	4.78
32	18	12,864	12,864	1.00	4.23	12,462	12,462	1.00	4.55	11,658	11,658	1.00	4.89
32	20	13,936	13,657	0.98	4.33	13,400	13,132	0.98	4.63	12,596	12,344	0.98	4.98
32	22	15,008	12,907	0.86	4.42	14,472	12,446	0.86	4.76	13,668	11,754	0.86	5.06
34	16	11,926	11,926	1.00	4.12	11,390	11,390	1.00	4.42	10,854	10,854	1.00	4.78
34	18	12,864	12,864	1.00	4.23	12,462	12,462	1.00	4.55	11,658	11,658	1.00	4.89
34	20	13,936	13,936	1.00	4.33	13,400	13,400	1.00	4.63	12,596	12,596	1.00	4.98
34	22	15,008	14,108	0.94	4.42	14,472	13,604	0.94	4.76	13,668	12,848	0.94	5.06

Примечания: CA : полная производительность, Вт SHC(W) : явная производительность, Вт D.B. : температура по сухому термометру, °C  
 SHF: доля явного тепла P.C. : суммарная потр. мощность, кВт W.B. : температура по влажному термометру, °C



# 4. Коррекция производительности

Технические данные Mr. Slim (R410A)

## КОРРЕКЦИЯ ХОЛОДОПРОИЗВОДИТЕЛЬНОСТИ

### PEAD-M35JA / SUZ-KA35VA6

		Темп. наружного воздуха D.B., °C															
Темп. в-ха на входе D.B., °C	Темп. в-ха на входе W.B., °C	21				25				27				30			
		Q	SHC	SHF	INPUT	Q	SHC	SHF	INPUT	Q	SHC	SHF	INPUT	Q	SHC	SHF	INPUT
21	18	4,230	2,834	0.67	0.840	4,050	2,714	0.67	0.882	3,888	2,605	0.67	0.924	3,744	2,508	0.67	0.966
21	20	4,410	2,426	0.55	0.882	4,230	2,327	0.55	0.935	4,104	2,257	0.55	0.956	3,960	2,178	0.55	0.998
22	18	4,230	3,003	0.71	0.840	4,050	2,876	0.71	0.882	3,888	2,760	0.71	0.924	3,744	2,658	0.71	0.966
22	20	4,410	2,602	0.59	0.882	4,230	2,496	0.59	0.935	4,104	2,421	0.59	0.956	3,960	2,336	0.59	0.998
22	22	4,590	2,157	0.47	0.914	4,428	2,081	0.47	0.971	4,320	2,030	0.47	0.998	4,140	1,946	0.47	1.040
23	18	4,230	3,173	0.75	0.840	4,050	3,038	0.75	0.882	3,888	2,916	0.75	0.924	3,744	2,808	0.75	0.966
23	20	4,410	2,778	0.63	0.882	4,230	2,665	0.63	0.935	4,104	2,586	0.63	0.956	3,960	2,495	0.63	0.998
23	22	4,590	2,341	0.51	0.914	4,428	2,258	0.51	0.971	4,320	2,203	0.51	0.998	4,140	2,111	0.51	1.040
24	18	4,230	3,342	0.79	0.840	4,050	3,200	0.79	0.882	3,888	3,072	0.79	0.924	3,744	2,958	0.79	0.966
24	20	4,410	2,955	0.67	0.882	4,230	2,834	0.67	0.935	4,104	2,750	0.67	0.956	3,960	2,653	0.67	0.998
24	22	4,590	2,525	0.55	0.914	4,428	2,435	0.55	0.971	4,320	2,376	0.55	0.998	4,140	2,277	0.55	1.040
24	24	4,824	2,074	0.43	0.956	4,644	1,997	0.43	1.008	4,536	1,950	0.43	1.040	4,392	1,889	0.43	1.092
25	20	4,410	3,131	0.71	0.882	4,230	3,003	0.71	0.935	4,104	2,914	0.71	0.956	3,960	2,812	0.71	0.998
25	22	4,590	2,708	0.59	0.914	4,428	2,613	0.59	0.971	4,320	2,549	0.59	0.998	4,140	2,443	0.59	1.040
25	24	4,824	2,267	0.47	0.956	4,644	2,183	0.47	1.008	4,536	2,132	0.47	1.040	4,392	2,064	0.47	1.092
26	18	4,230	3,680	0.87	0.840	4,050	3,524	0.87	0.882	3,888	3,383	0.87	0.924	3,744	3,257	0.87	0.966
26	20	4,410	3,308	0.75	0.882	4,230	3,173	0.75	0.935	4,104	3,078	0.75	0.956	3,960	2,970	0.75	0.998
26	22	4,590	2,892	0.63	0.914	4,428	2,790	0.63	0.971	4,320	2,722	0.63	0.998	4,140	2,608	0.63	1.040
26	24	4,824	2,460	0.51	0.956	4,644	2,368	0.51	1.008	4,536	2,313	0.51	1.040	4,392	2,240	0.51	1.092
26	26	4,968	1,938	0.39	1.008	4,824	1,881	0.39	1.061	4,752	1,853	0.39	1.092	4,608	1,797	0.39	1.124
27	18	4,230	3,849	0.91	0.840	4,050	3,686	0.91	0.882	3,888	3,538	0.91	0.924	3,744	3,407	0.91	0.966
27	20	4,410	3,484	0.79	0.882	4,230	3,342	0.79	0.935	4,104	3,242	0.79	0.956	3,960	3,128	0.79	0.998
27	22	4,590	3,075	0.67	0.914	4,428	2,967	0.67	0.971	4,320	2,894	0.67	0.998	4,140	2,774	0.67	1.040
27	24	4,824	2,653	0.55	0.956	4,644	2,554	0.55	1.008	4,536	2,495	0.55	1.040	4,392	2,416	0.55	1.092
27	26	4,968	2,136	0.43	1.008	4,824	2,074	0.43	1.061	4,752	2,043	0.43	1.092	4,608	1,981	0.43	1.124
28	18	4,230	4,019	0.95	0.840	4,050	3,848	0.95	0.882	3,888	3,694	0.95	0.924	3,744	3,557	0.95	0.966
28	20	4,410	3,660	0.83	0.882	4,230	3,511	0.83	0.935	4,104	3,406	0.83	0.956	3,960	3,287	0.83	0.998
28	22	4,590	3,259	0.71	0.914	4,428	3,144	0.71	0.971	4,320	3,067	0.71	0.998	4,140	2,939	0.71	1.040
28	24	4,824	2,846	0.59	0.956	4,644	2,740	0.59	1.008	4,536	2,676	0.59	1.040	4,392	2,591	0.59	1.092
28	26	4,968	2,335	0.47	1.008	4,824	2,267	0.47	1.061	4,752	2,233	0.47	1.092	4,608	2,166	0.47	1.124
29	18	4,230	4,188	0.99	0.840	4,050	4,010	0.99	0.882	3,888	3,849	0.99	0.924	3,744	3,707	0.99	0.966
29	20	4,410	3,837	0.87	0.882	4,230	3,680	0.87	0.935	4,104	3,570	0.87	0.956	3,960	3,445	0.87	0.998
29	22	4,590	3,443	0.75	0.914	4,428	3,321	0.75	0.971	4,320	3,240	0.75	0.998	4,140	3,105	0.75	1.040
29	24	4,824	3,039	0.63	0.956	4,644	2,926	0.63	1.008	4,536	2,858	0.63	1.040	4,392	2,767	0.63	1.092
29	26	4,968	2,534	0.51	1.008	4,824	2,460	0.51	1.061	4,752	2,424	0.51	1.092	4,608	2,350	0.51	1.124
30	18	4,230	4,357	1.03	0.840	4,050	4,172	1.03	0.882	3,888	4,005	1.03	0.924	3,744	3,856	1.03	0.966
30	20	4,410	4,013	0.91	0.882	4,230	3,849	0.91	0.935	4,104	3,735	0.91	0.956	3,960	3,604	0.91	0.998
30	22	4,590	3,626	0.79	0.914	4,428	3,498	0.79	0.971	4,320	3,413	0.79	0.998	4,140	3,271	0.79	1.040
30	24	4,824	3,232	0.67	0.956	4,644	3,111	0.67	1.008	4,536	3,039	0.67	1.040	4,392	2,943	0.67	1.092
30	26	4,968	2,732	0.55	1.008	4,824	2,653	0.55	1.061	4,752	2,614	0.55	1.092	4,608	2,534	0.55	1.124
31	18	4,230	4,526	1.07	0.840	4,050	4,334	1.07	0.882	3,888	4,160	1.07	0.924	3,744	4,006	1.07	0.966
31	20	4,410	4,190	0.95	0.882	4,230	4,019	0.95	0.935	4,104	3,899	0.95	0.956	3,960	3,762	0.95	0.998
31	22	4,590	3,810	0.83	0.914	4,428	3,675	0.83	0.971	4,320	3,586	0.83	0.998	4,140	3,436	0.83	1.040
31	24	4,824	3,425	0.71	0.956	4,644	3,297	0.71	1.008	4,536	3,221	0.71	1.040	4,392	3,118	0.71	1.092
31	26	4,968	2,931	0.59	1.008	4,824	2,846	0.59	1.061	4,752	2,804	0.59	1.092	4,608	2,719	0.59	1.124
32	18	4,230	4,695	1.11	0.840	4,050	4,496	1.11	0.882	3,888	4,316	1.11	0.924	3,744	4,156	1.11	0.966
32	20	4,410	4,366	0.99	0.882	4,230	4,188	0.99	0.935	4,104	4,063	0.99	0.956	3,960	3,920	0.99	0.998
32	22	4,590	3,993	0.87	0.914	4,428	3,852	0.87	0.971	4,320	3,758	0.87	0.998	4,140	3,602	0.87	1.040
32	24	4,824	3,618	0.75	0.956	4,644	3,483	0.75	1.008	4,536	3,402	0.75	1.040	4,392	3,294	0.75	1.092
32	26	4,968	3,130	0.63	1.008	4,824	3,039	0.63	1.061	4,752	2,994	0.63	1.092	4,608	2,903	0.63	1.124

Примечания: Q: полная производительность, Вт SHC: явная производительность, Вт D.B.: температура по сухому термометру, °C  
 INPUT: суммарная потр. мощность, кВт SHF: доля явного тепла W.B.: температура по влажному термометру, °C

## КОРРЕКЦИЯ ХОЛОДОПРОИЗВОДИТЕЛЬНОСТИ

### PEAD-M35JA / SUZ-KA35VA6

		Темп. наружного воздуха D.B., °C											
Темп. в-ха на входе D.B., °C	Темп. в-ха на входе W.B., °C	35				40				46			
		Q	SHC	SHF	INPUT	Q	SHC	SHF	INPUT	Q	SHC	SHF	INPUT
21	18	3,528	2,364	0.67	1,029	3,240	2,171	0.67	1,092	2,988	2,002	0.67	1,134
21	20	3,708	2,039	0.55	1,071	3,456	1,901	0.55	1,124	3,204	1,762	0.55	1,187
22	18	3,528	2,505	0.71	1,029	3,240	2,300	0.71	1,092	2,988	2,121	0.71	1,134
22	20	3,708	2,188	0.59	1,071	3,456	2,039	0.59	1,124	3,204	1,890	0.59	1,187
22	22	3,924	1,844	0.47	1,113	3,672	1,726	0.47	1,176	3,420	1,607	0.47	1,218
23	18	3,528	2,646	0.75	1,029	3,240	2,430	0.75	1,092	2,988	2,241	0.75	1,134
23	20	3,708	2,336	0.63	1,071	3,456	2,177	0.63	1,124	3,204	2,019	0.63	1,187
23	22	3,924	2,001	0.51	1,113	3,672	1,873	0.51	1,176	3,420	1,744	0.51	1,218
24	18	3,528	2,787	0.79	1,029	3,240	2,560	0.79	1,092	2,988	2,361	0.79	1,134
24	20	3,708	2,484	0.67	1,071	3,456	2,316	0.67	1,124	3,204	2,147	0.67	1,187
24	22	3,924	2,158	0.55	1,113	3,672	2,020	0.55	1,176	3,420	1,881	0.55	1,218
24	24	4,140	1,780	0.43	1,155	3,888	1,672	0.43	1,208	3,672	1,579	0.43	1,260
25	20	3,708	2,633	0.71	1,071	3,456	2,454	0.71	1,124	3,204	2,275	0.71	1,187
25	22	3,924	2,315	0.59	1,113	3,672	2,166	0.59	1,176	3,420	2,018	0.59	1,218
25	24	4,140	1,946	0.47	1,155	3,888	1,827	0.47	1,208	3,672	1,726	0.47	1,260
26	18	3,528	3,069	0.87	1,029	3,240	2,819	0.87	1,092	2,988	2,600	0.87	1,134
26	20	3,708	2,781	0.75	1,071	3,456	2,592	0.75	1,124	3,204	2,403	0.75	1,187
26	22	3,924	2,472	0.63	1,113	3,672	2,313	0.63	1,176	3,420	2,155	0.63	1,218
26	24	4,140	2,111	0.51	1,155	3,888	1,983	0.51	1,208	3,672	1,873	0.51	1,260
26	26	4,356	1,699	0.39	1,197	4,104	1,601	0.39	1,250	3,852	1,502	0.39	1,302
27	18	3,528	3,210	0.91	1,029	3,240	2,948	0.91	1,092	2,988	2,719	0.91	1,134
27	20	3,708	2,929	0.79	1,071	3,456	2,730	0.79	1,124	3,204	2,531	0.79	1,187
27	22	3,924	2,629	0.67	1,113	3,672	2,460	0.67	1,176	3,420	2,291	0.67	1,218
27	24	4,140	2,277	0.55	1,155	3,888	2,138	0.55	1,208	3,672	2,020	0.55	1,260
27	26	4,356	1,873	0.43	1,197	4,104	1,765	0.43	1,250	3,852	1,656	0.43	1,302
28	18	3,528	3,352	0.95	1,029	3,240	3,078	0.95	1,092	2,988	2,839	0.95	1,134
28	20	3,708	3,078	0.83	1,071	3,456	2,868	0.83	1,124	3,204	2,659	0.83	1,187
28	22	3,924	2,786	0.71	1,113	3,672	2,607	0.71	1,176	3,420	2,428	0.71	1,218
28	24	4,140	2,443	0.59	1,155	3,888	2,294	0.59	1,208	3,672	2,166	0.59	1,260
28	26	4,356	2,047	0.47	1,197	4,104	1,929	0.47	1,250	3,852	1,810	0.47	1,302
29	18	3,528	3,493	0.99	1,029	3,240	3,208	0.99	1,092	2,988	2,958	0.99	1,134
29	20	3,708	3,226	0.87	1,071	3,456	3,007	0.87	1,124	3,204	2,787	0.87	1,187
29	22	3,924	2,943	0.75	1,113	3,672	2,754	0.75	1,176	3,420	2,565	0.75	1,218
29	24	4,140	2,608	0.63	1,155	3,888	2,449	0.63	1,208	3,672	2,313	0.63	1,260
29	26	4,356	2,222	0.51	1,197	4,104	2,093	0.51	1,250	3,852	1,965	0.51	1,302
30	18	3,528	3,634	1.03	1,029	3,240	3,337	1.03	1,092	2,988	3,078	1.03	1,134
30	20	3,708	3,374	0.91	1,071	3,456	3,145	0.91	1,124	3,204	2,916	0.91	1,187
30	22	3,924	3,100	0.79	1,113	3,672	2,901	0.79	1,176	3,420	2,702	0.79	1,218
30	24	4,140	2,774	0.67	1,155	3,888	2,605	0.67	1,208	3,672	2,460	0.67	1,260
30	26	4,356	2,396	0.55	1,197	4,104	2,257	0.55	1,250	3,852	2,119	0.55	1,302
31	18	3,528	3,775	1.07	1,029	3,240	3,467	1.07	1,092	2,988	3,197	1.07	1,134
31	20	3,708	3,523	0.95	1,071	3,456	3,283	0.95	1,124	3,204	3,044	0.95	1,187
31	22	3,924	3,257	0.83	1,113	3,672	3,048	0.83	1,176	3,420	2,839	0.83	1,218
31	24	4,140	2,939	0.71	1,155	3,888	2,760	0.71	1,208	3,672	2,607	0.71	1,260
31	26	4,356	2,570	0.59	1,197	4,104	2,421	0.59	1,250	3,852	2,273	0.59	1,302
32	18	3,528	3,916	1.11	1,029	3,240	3,596	1.11	1,092	2,988	3,317	1.11	1,134
32	20	3,708	3,671	0.99	1,071	3,456	3,421	0.99	1,124	3,204	3,172	0.99	1,187
32	22	3,924	3,414	0.87	1,113	3,672	3,195	0.87	1,176	3,420	2,975	0.87	1,218
32	24	4,140	3,105	0.75	1,155	3,888	2,916	0.75	1,208	3,672	2,754	0.75	1,260
32	26	4,356	2,744	0.63	1,197	4,104	2,586	0.63	1,250	3,852	2,427	0.63	1,302

Примечания: Q: полная производительность, Вт      SHC: явная производительность, Вт      D.B.: температура по сухому термометру, °C  
 INPUT: суммарная потр. мощность, кВт      SHF: доля явного тепла      W.B.: температура по влажному термометру, °C

# 4. Коррекция производительности

Технические данные Mr. Slim (R410A)

## КОРРЕКЦИЯ ХОЛОДОПРОИЗВОДИТЕЛЬНОСТИ

### PEAD-M50JA / SUZ-KA50VA6

Темп. в-ха на входе D.B., °C	Темп. в-ха на входе W.B., °C	Темп. наружного воздуха D.B., °C															
		21				25				27				30			
		Q	SHC	SHF	INPUT	Q	SHC	SHF	INPUT	Q	SHC	SHF	INPUT	Q	SHC	SHF	INPUT
21	18	5,758	3,858	0.67	1.184	5,513	3,693	0.67	1.243	5,292	3,546	0.67	1.302	5,096	3,414	0.67	1.362
21	20	6,003	3,301	0.55	1.243	5,758	3,167	0.55	1.317	5,586	3,072	0.55	1.347	5,390	2,965	0.55	1.406
22	18	5,758	4,088	0.71	1.184	5,513	3,914	0.71	1.243	5,292	3,757	0.71	1.302	5,096	3,618	0.71	1.362
22	20	6,003	3,541	0.59	1.243	5,758	3,397	0.59	1.317	5,586	3,296	0.59	1.347	5,390	3,180	0.59	1.406
22	22	6,248	2,936	0.47	1.288	6,027	2,833	0.47	1.369	5,880	2,764	0.47	1.406	5,635	2,648	0.47	1.465
23	18	5,758	4,318	0.75	1.184	5,513	4,134	0.75	1.243	5,292	3,969	0.75	1.302	5,096	3,822	0.75	1.362
23	20	6,003	3,782	0.63	1.243	5,758	3,627	0.63	1.317	5,586	3,519	0.63	1.347	5,390	3,396	0.63	1.406
23	22	6,248	3,186	0.51	1.288	6,027	3,074	0.51	1.369	5,880	2,999	0.51	1.406	5,635	2,874	0.51	1.465
24	18	5,758	4,548	0.79	1.184	5,513	4,355	0.79	1.243	5,292	4,181	0.79	1.302	5,096	4,026	0.79	1.362
24	20	6,003	4,022	0.67	1.243	5,758	3,858	0.67	1.317	5,586	3,743	0.67	1.347	5,390	3,611	0.67	1.406
24	22	6,248	3,436	0.55	1.288	6,027	3,315	0.55	1.369	5,880	3,234	0.55	1.406	5,635	3,099	0.55	1.465
24	24	6,566	2,823	0.43	1.347	6,321	2,718	0.43	1.421	6,174	2,655	0.43	1.465	5,978	2,571	0.43	1.539
25	20	6,003	4,262	0.71	1.243	5,758	4,088	0.71	1.317	5,586	3,966	0.71	1.347	5,390	3,827	0.71	1.406
25	22	6,248	3,686	0.59	1.288	6,027	3,556	0.59	1.369	5,880	3,469	0.59	1.406	5,635	3,325	0.59	1.465
25	24	6,566	3,086	0.47	1.347	6,321	2,971	0.47	1.421	6,174	2,902	0.47	1.465	5,978	2,810	0.47	1.539
26	18	5,758	5,009	0.87	1.184	5,513	4,796	0.87	1.243	5,292	4,604	0.87	1.302	5,096	4,434	0.87	1.362
26	20	6,003	4,502	0.75	1.243	5,758	4,318	0.75	1.317	5,586	4,190	0.75	1.347	5,390	4,043	0.75	1.406
26	22	6,248	3,936	0.63	1.288	6,027	3,797	0.63	1.369	5,880	3,704	0.63	1.406	5,635	3,550	0.63	1.465
26	24	6,566	3,349	0.51	1.347	6,321	3,224	0.51	1.421	6,174	3,149	0.51	1.465	5,978	3,049	0.51	1.539
26	26	6,762	2,637	0.39	1.421	6,566	2,561	0.39	1.495	6,468	2,523	0.39	1.539	6,272	2,446	0.39	1.584
27	18	5,758	5,239	0.91	1.184	5,513	5,016	0.91	1.243	5,292	4,816	0.91	1.302	5,096	4,637	0.91	1.362
27	20	6,003	4,742	0.79	1.243	5,758	4,548	0.79	1.317	5,586	4,413	0.79	1.347	5,390	4,258	0.79	1.406
27	22	6,248	4,186	0.67	1.288	6,027	4,038	0.67	1.369	5,880	3,940	0.67	1.406	5,635	3,775	0.67	1.465
27	24	6,566	3,611	0.55	1.347	6,321	3,477	0.55	1.421	6,174	3,396	0.55	1.465	5,978	3,288	0.55	1.539
27	26	6,762	2,908	0.43	1.421	6,566	2,823	0.43	1.495	6,468	2,781	0.43	1.539	6,272	2,697	0.43	1.584
28	18	5,758	5,470	0.95	1.184	5,513	5,237	0.95	1.243	5,292	5,027	0.95	1.302	5,096	4,841	0.95	1.362
28	20	6,003	4,982	0.83	1.243	5,758	4,779	0.83	1.317	5,586	4,636	0.83	1.347	5,390	4,474	0.83	1.406
28	22	6,248	4,436	0.71	1.288	6,027	4,279	0.71	1.369	5,880	4,175	0.71	1.406	5,635	4,001	0.71	1.465
28	24	6,566	3,874	0.59	1.347	6,321	3,729	0.59	1.421	6,174	3,643	0.59	1.465	5,978	3,527	0.59	1.539
28	26	6,762	3,178	0.47	1.421	6,566	3,086	0.47	1.495	6,468	3,040	0.47	1.539	6,272	2,948	0.47	1.584
29	18	5,758	5,700	0.99	1.184	5,513	5,457	0.99	1.243	5,292	5,239	0.99	1.302	5,096	5,045	0.99	1.362
29	20	6,003	5,222	0.87	1.243	5,758	5,009	0.87	1.317	5,586	4,860	0.87	1.347	5,390	4,689	0.87	1.406
29	22	6,248	4,686	0.75	1.288	6,027	4,520	0.75	1.369	5,880	4,410	0.75	1.406	5,635	4,226	0.75	1.465
29	24	6,566	4,137	0.63	1.347	6,321	3,982	0.63	1.421	6,174	3,890	0.63	1.465	5,978	3,766	0.63	1.539
29	26	6,762	3,449	0.51	1.421	6,566	3,349	0.51	1.495	6,468	3,299	0.51	1.539	6,272	3,199	0.51	1.584
30	18	5,758	5,930	1.03	1.184	5,513	5,678	1.03	1.243	5,292	5,451	1.03	1.302	5,096	5,249	1.03	1.362
30	20	6,003	5,462	0.91	1.243	5,758	5,239	0.91	1.317	5,586	5,083	0.91	1.347	5,390	4,905	0.91	1.406
30	22	6,248	4,936	0.79	1.288	6,027	4,761	0.79	1.369	5,880	4,645	0.79	1.406	5,635	4,452	0.79	1.465
30	24	6,566	4,399	0.67	1.347	6,321	4,235	0.67	1.421	6,174	4,137	0.67	1.465	5,978	4,005	0.67	1.539
30	26	6,762	3,719	0.55	1.421	6,566	3,611	0.55	1.495	6,468	3,557	0.55	1.539	6,272	3,450	0.55	1.584
31	18	5,758	6,161	1.07	1.184	5,513	5,898	1.07	1.243	5,292	5,662	1.07	1.302	5,096	5,453	1.07	1.362
31	20	6,003	5,702	0.95	1.243	5,758	5,470	0.95	1.317	5,586	5,307	0.95	1.347	5,390	5,121	0.95	1.406
31	22	6,248	5,185	0.83	1.288	6,027	5,002	0.83	1.369	5,880	4,880	0.83	1.406	5,635	4,677	0.83	1.465
31	24	6,566	4,662	0.71	1.347	6,321	4,488	0.71	1.421	6,174	4,384	0.71	1.465	5,978	4,244	0.71	1.539
31	26	6,762	3,990	0.59	1.421	6,566	3,874	0.59	1.495	6,468	3,816	0.59	1.539	6,272	3,700	0.59	1.584
32	18	5,758	6,391	1.11	1.184	5,513	6,119	1.11	1.243	5,292	5,874	1.11	1.302	5,096	5,657	1.11	1.362
32	20	6,003	5,942	0.99	1.243	5,758	5,700	0.99	1.317	5,586	5,530	0.99	1.347	5,390	5,336	0.99	1.406
32	22	6,248	5,435	0.87	1.288	6,027	5,243	0.87	1.369	5,880	5,116	0.87	1.406	5,635	4,902	0.87	1.465
32	24	6,566	4,925	0.75	1.347	6,321	4,741	0.75	1.421	6,174	4,631	0.75	1.465	5,978	4,484	0.75	1.539
32	26	6,762	4,260	0.63	1.421	6,566	4,137	0.63	1.495	6,468	4,075	0.63	1.539	6,272	3,951	0.63	1.584

Примечания: Q: полная производительность, Вт SHC: явная производительность, Вт D.B.: температура по сухому термометру, °C  
 INPUT: суммарная потр. мощность, кВт SHF: доля явного тепла W.B.: температура по влажному термометру, °C

## 4. Коррекция производительности

Технические данные Mr. Slim (R410A)

### КОРРЕКЦИЯ ХОЛОДОПРОИЗВОДИТЕЛЬНОСТИ

#### PEAD-M50JA / SUZ-KA50VA6

		Темп. наружного воздуха D.B., °C											
Темп. в-ха на входе D.B., °C	Темп. в-ха на входе W.B., °C	35				40				46			
		Q	SHC	SHF	INPUT	Q	SHC	SHF	INPUT	Q	SHC	SHF	INPUT
21	18	4,802	3,217	0.67	1.450	4,410	2,955	0.67	1.539	4,067	2,725	0.67	1.598
21	20	5,047	2,776	0.55	1.510	4,704	2,587	0.55	1.584	4,361	2,399	0.55	1.672
22	18	4,802	3,409	0.71	1.450	4,410	3,131	0.71	1.539	4,067	2,888	0.71	1.598
22	20	5,047	2,978	0.59	1.510	4,704	2,775	0.59	1.584	4,361	2,573	0.59	1.672
22	22	5,341	2,510	0.47	1.569	4,998	2,349	0.47	1.658	4,655	2,188	0.47	1.717
23	18	4,802	3,602	0.75	1.450	4,410	3,308	0.75	1.539	4,067	3,050	0.75	1.598
23	20	5,047	3,180	0.63	1.510	4,704	2,964	0.63	1.584	4,361	2,747	0.63	1.672
23	22	5,341	2,724	0.51	1.569	4,998	2,549	0.51	1.658	4,655	2,374	0.51	1.717
24	18	4,802	3,794	0.79	1.450	4,410	3,484	0.79	1.539	4,067	3,213	0.79	1.598
24	20	5,047	3,381	0.67	1.510	4,704	3,152	0.67	1.584	4,361	2,922	0.67	1.672
24	22	5,341	2,938	0.55	1.569	4,998	2,749	0.55	1.658	4,655	2,560	0.55	1.717
24	24	5,635	2,423	0.43	1.628	5,292	2,276	0.43	1.702	4,998	2,149	0.43	1.776
25	20	5,047	3,583	0.71	1.510	4,704	3,340	0.71	1.584	4,361	3,096	0.71	1.672
25	22	5,341	3,151	0.59	1.569	4,998	2,949	0.59	1.658	4,655	2,746	0.59	1.717
25	24	5,635	2,648	0.47	1.628	5,292	2,487	0.47	1.702	4,998	2,349	0.47	1.776
26	18	4,802	4,178	0.87	1.450	4,410	3,837	0.87	1.539	4,067	3,538	0.87	1.598
26	20	5,047	3,785	0.75	1.510	4,704	3,528	0.75	1.584	4,361	3,271	0.75	1.672
26	22	5,341	3,365	0.63	1.569	4,998	3,149	0.63	1.658	4,655	2,933	0.63	1.717
26	24	5,635	2,874	0.51	1.628	5,292	2,699	0.51	1.702	4,998	2,549	0.51	1.776
26	26	5,929	2,312	0.39	1.687	5,586	2,179	0.39	1.761	5,243	2,045	0.39	1.835
27	18	4,802	4,370	0.91	1.450	4,410	4,013	0.91	1.539	4,067	3,701	0.91	1.598
27	20	5,047	3,987	0.79	1.510	4,704	3,716	0.79	1.584	4,361	3,445	0.79	1.672
27	22	5,341	3,578	0.67	1.569	4,998	3,349	0.67	1.658	4,655	3,119	0.67	1.717
27	24	5,635	3,099	0.55	1.628	5,292	2,911	0.55	1.702	4,998	2,749	0.55	1.776
27	26	5,929	2,549	0.43	1.687	5,586	2,402	0.43	1.761	5,243	2,254	0.43	1.835
28	18	4,802	4,562	0.95	1.450	4,410	4,190	0.95	1.539	4,067	3,864	0.95	1.598
28	20	5,047	4,189	0.83	1.510	4,704	3,904	0.83	1.584	4,361	3,620	0.83	1.672
28	22	5,341	3,792	0.71	1.569	4,998	3,549	0.71	1.658	4,655	3,305	0.71	1.717
28	24	5,635	3,325	0.59	1.628	5,292	3,122	0.59	1.702	4,998	2,949	0.59	1.776
28	26	5,929	2,787	0.47	1.687	5,586	2,625	0.47	1.761	5,243	2,464	0.47	1.835
29	18	4,802	4,754	0.99	1.450	4,410	4,366	0.99	1.539	4,067	4,026	0.99	1.598
29	20	5,047	4,391	0.87	1.510	4,704	4,092	0.87	1.584	4,361	3,794	0.87	1.672
29	22	5,341	4,006	0.75	1.569	4,998	3,749	0.75	1.658	4,655	3,491	0.75	1.717
29	24	5,635	3,550	0.63	1.628	5,292	3,334	0.63	1.702	4,998	3,149	0.63	1.776
29	26	5,929	3,024	0.51	1.687	5,586	2,849	0.51	1.761	5,243	2,674	0.51	1.835
30	18	4,802	4,946	1.03	1.450	4,410	4,542	1.03	1.539	4,067	4,189	1.03	1.598
30	20	5,047	4,593	0.91	1.510	4,704	4,281	0.91	1.584	4,361	3,969	0.91	1.672
30	22	5,341	4,219	0.79	1.569	4,998	3,948	0.79	1.658	4,655	3,677	0.79	1.717
30	24	5,635	3,775	0.67	1.628	5,292	3,546	0.67	1.702	4,998	3,349	0.67	1.776
30	26	5,929	3,261	0.55	1.687	5,586	3,072	0.55	1.761	5,243	2,884	0.55	1.835
31	18	4,802	5,138	1.07	1.450	4,410	4,719	1.07	1.539	4,067	4,352	1.07	1.598
31	20	5,047	4,795	0.95	1.510	4,704	4,469	0.95	1.584	4,361	4,143	0.95	1.672
31	22	5,341	4,433	0.83	1.569	4,998	4,148	0.83	1.658	4,655	3,864	0.83	1.717
31	24	5,635	4,001	0.71	1.628	5,292	3,757	0.71	1.702	4,998	3,549	0.71	1.776
31	26	5,929	3,498	0.59	1.687	5,586	3,296	0.59	1.761	5,243	3,093	0.59	1.835
32	18	4,802	5,330	1.11	1.450	4,410	4,895	1.11	1.539	4,067	4,514	1.11	1.598
32	20	5,047	4,997	0.99	1.510	4,704	4,657	0.99	1.584	4,361	4,317	0.99	1.672
32	22	5,341	4,647	0.87	1.569	4,998	4,348	0.87	1.658	4,655	4,050	0.87	1.717
32	24	5,635	4,226	0.75	1.628	5,292	3,969	0.75	1.702	4,998	3,749	0.75	1.776
32	26	5,929	3,735	0.63	1.687	5,586	3,519	0.63	1.761	5,243	3,303	0.63	1.835

Примечания: Q: полная производительность, Вт SHC: явная производительность, Вт D.B.: температура по сухому термометру, °C  
 INPUT: суммарная потр. мощность, кВт SHF: доля явного тепла W.B.: температура по влажному термометру, °C



## КОРРЕКЦИЯ ХОЛОДОПРОИЗВОДИТЕЛЬНОСТИ

### PEAD-M60JA / SUZ-KA60VA6

		Темп. наружного воздуха D.B., °C															
Темп. в-ха на входе D.B., °C	Темп. в-ха на входе W.B., °C	21				25				27				30			
		Q	SHC	SHF	INPUT	Q	SHC	SHF	INPUT	Q	SHC	SHF	INPUT	Q	SHC	SHF	INPUT
21	18	6,698	4,554	0.68	1.336	6,413	4,361	0.68	1.403	6,156	4,186	0.68	1.470	5,928	4,031	0.68	1.536
21	20	6,983	3,910	0.56	1.403	6,698	3,751	0.56	1.486	6,498	3,639	0.56	1.520	6,270	3,511	0.56	1.587
22	18	6,698	4,822	0.72	1.336	6,413	4,617	0.72	1.403	6,156	4,432	0.72	1.470	5,928	4,268	0.72	1.536
22	20	6,983	4,190	0.60	1.403	6,698	4,019	0.60	1.486	6,498	3,899	0.60	1.520	6,270	3,762	0.60	1.587
22	22	7,268	3,488	0.48	1.453	7,011	3,365	0.48	1.545	6,840	3,283	0.48	1.587	6,555	3,146	0.48	1.653
23	18	6,698	5,090	0.76	1.336	6,413	4,874	0.76	1.403	6,156	4,679	0.76	1.470	5,928	4,505	0.76	1.536
23	20	6,983	4,469	0.64	1.403	6,698	4,286	0.64	1.486	6,498	4,159	0.64	1.520	6,270	4,013	0.64	1.587
23	22	7,268	3,779	0.52	1.453	7,011	3,646	0.52	1.545	6,840	3,557	0.52	1.587	6,555	3,409	0.52	1.653
24	18	6,698	5,358	0.80	1.336	6,413	5,130	0.80	1.403	6,156	4,925	0.80	1.470	5,928	4,742	0.80	1.536
24	20	6,983	4,748	0.68	1.403	6,698	4,554	0.68	1.486	6,498	4,419	0.68	1.520	6,270	4,264	0.68	1.587
24	22	7,268	4,070	0.56	1.453	7,011	3,926	0.56	1.545	6,840	3,830	0.56	1.587	6,555	3,671	0.56	1.653
24	24	7,638	3,361	0.44	1.520	7,353	3,235	0.44	1.603	7,182	3,160	0.44	1.653	6,954	3,060	0.44	1.737
25	20	6,983	5,027	0.72	1.403	6,698	4,822	0.72	1.486	6,498	4,679	0.72	1.520	6,270	4,514	0.72	1.587
25	22	7,268	4,361	0.60	1.453	7,011	4,207	0.60	1.545	6,840	4,104	0.60	1.587	6,555	3,933	0.60	1.653
25	24	7,638	3,666	0.48	1.520	7,353	3,529	0.48	1.603	7,182	3,447	0.48	1.653	6,954	3,338	0.48	1.737
26	18	6,698	5,894	0.88	1.336	6,413	5,643	0.88	1.403	6,156	5,417	0.88	1.470	5,928	5,217	0.88	1.536
26	20	6,983	5,307	0.76	1.403	6,698	5,090	0.76	1.486	6,498	4,938	0.76	1.520	6,270	4,765	0.76	1.587
26	22	7,268	4,651	0.64	1.453	7,011	4,487	0.64	1.545	6,840	4,378	0.64	1.587	6,555	4,195	0.64	1.653
26	24	7,638	3,972	0.52	1.520	7,353	3,824	0.52	1.603	7,182	3,735	0.52	1.653	6,954	3,616	0.52	1.737
26	26	7,866	3,146	0.40	1.603	7,638	3,055	0.40	1.687	7,524	3,010	0.40	1.737	7,296	2,918	0.40	1.787
27	18	6,698	6,162	0.92	1.336	6,413	5,900	0.92	1.403	6,156	5,664	0.92	1.470	5,928	5,454	0.92	1.536
27	20	6,983	5,586	0.80	1.403	6,698	5,358	0.80	1.486	6,498	5,198	0.80	1.520	6,270	5,016	0.80	1.587
27	22	7,268	4,942	0.68	1.453	7,011	4,767	0.68	1.545	6,840	4,651	0.68	1.587	6,555	4,457	0.68	1.653
27	24	7,638	4,277	0.56	1.520	7,353	4,118	0.56	1.603	7,182	4,022	0.56	1.653	6,954	3,894	0.56	1.737
27	26	7,866	3,461	0.44	1.603	7,638	3,361	0.44	1.687	7,524	3,311	0.44	1.737	7,296	3,210	0.44	1.787
28	18	6,698	6,430	0.96	1.336	6,413	6,156	0.96	1.403	6,156	5,910	0.96	1.470	5,928	5,691	0.96	1.536
28	20	6,983	5,865	0.84	1.403	6,698	5,626	0.84	1.486	6,498	5,458	0.84	1.520	6,270	5,267	0.84	1.587
28	22	7,268	5,233	0.72	1.453	7,011	5,048	0.72	1.545	6,840	4,925	0.72	1.587	6,555	4,720	0.72	1.653
28	24	7,638	4,583	0.60	1.520	7,353	4,412	0.60	1.603	7,182	4,309	0.60	1.653	6,954	4,172	0.60	1.737
28	26	7,866	3,776	0.48	1.603	7,638	3,666	0.48	1.687	7,524	3,612	0.48	1.737	7,296	3,502	0.48	1.787
29	18	6,698	6,698	1.00	1.336	6,413	6,413	1.00	1.403	6,156	6,156	1.00	1.470	5,928	5,928	1.00	1.536
29	20	6,983	6,145	0.88	1.403	6,698	5,894	0.88	1.486	6,498	5,718	0.88	1.520	6,270	5,518	0.88	1.587
29	22	7,268	5,523	0.76	1.453	7,011	5,328	0.76	1.545	6,840	5,198	0.76	1.587	6,555	4,982	0.76	1.653
29	24	7,638	4,888	0.64	1.520	7,353	4,706	0.64	1.603	7,182	4,596	0.64	1.653	6,954	4,451	0.64	1.737
29	26	7,866	4,090	0.52	1.603	7,638	3,972	0.52	1.687	7,524	3,912	0.52	1.737	7,296	3,794	0.52	1.787
30	18	6,698	6,965	1.04	1.336	6,413	6,669	1.04	1.403	6,156	6,402	1.04	1.470	5,928	6,165	1.04	1.536
30	20	6,983	6,424	0.92	1.403	6,698	6,162	0.92	1.486	6,498	5,978	0.92	1.520	6,270	5,768	0.92	1.587
30	22	7,268	5,814	0.80	1.453	7,011	5,609	0.80	1.545	6,840	5,472	0.80	1.587	6,555	5,244	0.80	1.653
30	24	7,638	5,194	0.68	1.520	7,353	5,000	0.68	1.603	7,182	4,884	0.68	1.653	6,954	4,729	0.68	1.737
30	26	7,866	4,405	0.56	1.603	7,638	4,277	0.56	1.687	7,524	4,213	0.56	1.737	7,296	4,086	0.56	1.787
31	18	6,698	7,233	1.08	1.336	6,413	6,926	1.08	1.403	6,156	6,648	1.08	1.470	5,928	6,402	1.08	1.536
31	20	6,983	6,703	0.96	1.403	6,698	6,430	0.96	1.486	6,498	6,238	0.96	1.520	6,270	6,019	0.96	1.587
31	22	7,268	6,105	0.84	1.453	7,011	5,889	0.84	1.545	6,840	5,746	0.84	1.587	6,555	5,506	0.84	1.653
31	24	7,638	5,499	0.72	1.520	7,353	5,294	0.72	1.603	7,182	5,171	0.72	1.653	6,954	5,007	0.72	1.737
31	26	7,866	4,720	0.60	1.603	7,638	4,583	0.60	1.687	7,524	4,514	0.60	1.737	7,296	4,378	0.60	1.787
32	18	6,698	7,501	1.12	1.336	6,413	7,182	1.12	1.403	6,156	6,895	1.12	1.470	5,928	6,639	1.12	1.536
32	20	6,983	6,983	1.00	1.403	6,698	6,698	1.00	1.486	6,498	6,498	1.00	1.520	6,270	6,270	1.00	1.587
32	22	7,268	6,395	0.88	1.453	7,011	6,170	0.88	1.545	6,840	6,019	0.88	1.587	6,555	5,768	0.88	1.653
32	24	7,638	5,805	0.76	1.520	7,353	5,588	0.76	1.603	7,182	5,458	0.76	1.653	6,954	5,285	0.76	1.737
32	26	7,866	5,034	0.64	1.603	7,638	4,888	0.64	1.687	7,524	4,815	0.64	1.737	7,296	4,669	0.64	1.787

Примечания: Q: полная производительность, Вт      SHC: явная производительность, Вт      D.B.: температура по сухому термометру, °C  
 INPUT: суммарная потр. мощность, кВт      SHF: доля явного тепла      W.B.: температура по влажному термометру, °C

## КОРРЕКЦИЯ ХОЛОДОПРОИЗВОДИТЕЛЬНОСТИ

### PEAD-M60JA / SUZ-KA60VA6

		Темп. наружного воздуха D.B., °C											
Темп. в-ха на входе D.B., °C	Темп. в-ха на входе W.B., °C	35				40				46			
		Q	SHC	SHF	INPUT	Q	SHC	SHF	INPUT	Q	SHC	SHF	INPUT
21	18	5,586	3,798	0.68	1.637	5,130	3,488	0.68	1.737	4,731	3,217	0.68	1.804
21	20	5,871	3,288	0.56	1.703	5,472	3,064	0.56	1.787	5,073	2,841	0.56	1.887
22	18	5,586	4,022	0.72	1.637	5,130	3,694	0.72	1.737	4,731	3,406	0.72	1.804
22	20	5,871	3,523	0.60	1.703	5,472	3,283	0.60	1.787	5,073	3,044	0.60	1.887
22	22	6,213	2,982	0.48	1.770	5,814	2,791	0.48	1.870	5,415	2,599	0.48	1.937
23	18	5,586	4,245	0.76	1.637	5,130	3,899	0.76	1.737	4,731	3,596	0.76	1.804
23	20	5,871	3,757	0.64	1.703	5,472	3,502	0.64	1.787	5,073	3,247	0.64	1.887
23	22	6,213	3,231	0.52	1.770	5,814	3,023	0.52	1.870	5,415	2,816	0.52	1.937
24	18	5,586	4,469	0.80	1.637	5,130	4,104	0.80	1.737	4,731	3,785	0.80	1.804
24	20	5,871	3,992	0.68	1.703	5,472	3,721	0.68	1.787	5,073	3,450	0.68	1.887
24	22	6,213	3,479	0.56	1.770	5,814	3,256	0.56	1.870	5,415	3,032	0.56	1.937
24	24	6,555	2,884	0.44	1.837	6,156	2,709	0.44	1.921	5,814	2,558	0.44	2.004
25	20	5,871	4,227	0.72	1.703	5,472	3,940	0.72	1.787	5,073	3,653	0.72	1.887
25	22	6,213	3,728	0.60	1.770	5,814	3,488	0.60	1.870	5,415	3,249	0.60	1.937
25	24	6,555	3,146	0.48	1.837	6,156	2,955	0.48	1.921	5,814	2,791	0.48	2.004
26	18	5,586	4,916	0.88	1.637	5,130	4,514	0.88	1.737	4,731	4,163	0.88	1.804
26	20	5,871	4,462	0.76	1.703	5,472	4,159	0.76	1.787	5,073	3,855	0.76	1.887
26	22	6,213	3,976	0.64	1.770	5,814	3,721	0.64	1.870	5,415	3,466	0.64	1.937
26	24	6,555	3,409	0.52	1.837	6,156	3,201	0.52	1.921	5,814	3,023	0.52	2.004
26	26	6,897	2,759	0.40	1.904	6,498	2,599	0.40	1.987	6,099	2,440	0.40	2.071
27	18	5,586	5,139	0.92	1.637	5,130	4,720	0.92	1.737	4,731	4,353	0.92	1.804
27	20	5,871	4,697	0.80	1.703	5,472	4,378	0.80	1.787	5,073	4,058	0.80	1.887
27	22	6,213	4,225	0.68	1.770	5,814	3,954	0.68	1.870	5,415	3,682	0.68	1.937
27	24	6,555	3,671	0.56	1.837	6,156	3,447	0.56	1.921	5,814	3,256	0.56	2.004
27	26	6,897	3,035	0.44	1.904	6,498	2,859	0.44	1.987	6,099	2,684	0.44	2.071
28	18	5,586	5,363	0.96	1.637	5,130	4,925	0.96	1.737	4,731	4,542	0.96	1.804
28	20	5,871	4,932	0.84	1.703	5,472	4,596	0.84	1.787	5,073	4,261	0.84	1.887
28	22	6,213	4,473	0.72	1.770	5,814	4,186	0.72	1.870	5,415	3,899	0.72	1.937
28	24	6,555	3,933	0.60	1.837	6,156	3,694	0.60	1.921	5,814	3,488	0.60	2.004
28	26	6,897	3,311	0.48	1.904	6,498	3,119	0.48	1.987	6,099	2,928	0.48	2.071
29	18	5,586	5,586	1.00	1.637	5,130	5,130	1.00	1.737	4,731	4,731	1.00	1.804
29	20	5,871	5,166	0.88	1.703	5,472	4,815	0.88	1.787	5,073	4,464	0.88	1.887
29	22	6,213	4,722	0.76	1.770	5,814	4,419	0.76	1.870	5,415	4,115	0.76	1.937
29	24	6,555	4,195	0.64	1.837	6,156	3,940	0.64	1.921	5,814	3,721	0.64	2.004
29	26	6,897	3,586	0.52	1.904	6,498	3,379	0.52	1.987	6,099	3,171	0.52	2.071
30	18	5,586	5,809	1.04	1.637	5,130	5,335	1.04	1.737	4,731	4,920	1.04	1.804
30	20	5,871	5,401	0.92	1.703	5,472	5,034	0.92	1.787	5,073	4,667	0.92	1.887
30	22	6,213	4,970	0.80	1.770	5,814	4,651	0.80	1.870	5,415	4,332	0.80	1.937
30	24	6,555	4,457	0.68	1.837	6,156	4,186	0.68	1.921	5,814	3,954	0.68	2.004
30	26	6,897	3,862	0.56	1.904	6,498	3,639	0.56	1.987	6,099	3,415	0.56	2.071
31	18	5,586	6,033	1.08	1.637	5,130	5,540	1.08	1.737	4,731	5,109	1.08	1.804
31	20	5,871	5,636	0.96	1.703	5,472	5,253	0.96	1.787	5,073	4,870	0.96	1.887
31	22	6,213	5,219	0.84	1.770	5,814	4,884	0.84	1.870	5,415	4,549	0.84	1.937
31	24	6,555	4,720	0.72	1.837	6,156	4,432	0.72	1.921	5,814	4,186	0.72	2.004
31	26	6,897	4,138	0.60	1.904	6,498	3,899	0.60	1.987	6,099	3,659	0.60	2.071
32	18	5,586	6,256	1.12	1.637	5,130	5,746	1.12	1.737	4,731	5,299	1.12	1.804
32	20	5,871	5,871	1.00	1.703	5,472	5,472	1.00	1.787	5,073	5,073	1.00	1.887
32	22	6,213	5,467	0.88	1.770	5,814	5,116	0.88	1.870	5,415	4,765	0.88	1.937
32	24	6,555	4,982	0.76	1.837	6,156	4,679	0.76	1.921	5,814	4,419	0.76	2.004
32	26	6,897	4,414	0.64	1.904	6,498	4,159	0.64	1.987	6,099	3,903	0.64	2.071

Примечания: Q: полная производительность, Вт SHC: явная производительность, Вт D.B.: температура по сухому термометру, °C  
 INPUT: суммарная потр. мощность, кВт SHF: доля явного тепла W.B.: температура по влажному термометру, °C

# 4. Коррекция производительности

Технические данные Mr. Slim (R410A)

## КОРРЕКЦИЯ ХОЛОДОПРОИЗВОДИТЕЛЬНОСТИ

### PEAD-M71JA / SUZ-KA71VA6

Темп. в-ха на входе D.B., °C	Темп. в-ха на входе W.B., °C	Темп. наружного воздуха D.B., °C															
		21				25				27				30			
		Q	SHC	SHF	INPUT	Q	SHC	SHF	INPUT	Q	SHC	SHF	INPUT	Q	SHC	SHF	INPUT
21	18	8,343	5,423	0.65	1.664	7,988	5,192	0.65	1.747	7,668	4,984	0.65	1.830	7,384	4,800	0.65	1.914
21	20	8,698	4,610	0.53	1.747	8,343	4,422	0.53	1.851	8,094	4,290	0.53	1.893	7,810	4,139	0.53	1.976
22	18	8,343	5,756	0.69	1.664	7,988	5,511	0.69	1.747	7,668	5,291	0.69	1.830	7,384	5,095	0.69	1.914
22	20	8,698	4,958	0.57	1.747	8,343	4,755	0.57	1.851	8,094	4,614	0.57	1.893	7,810	4,452	0.57	1.976
22	22	9,053	4,074	0.45	1.810	8,733	3,930	0.45	1.924	8,520	3,834	0.45	1.976	8,165	3,674	0.45	2.059
23	18	8,343	6,090	0.73	1.664	7,988	5,831	0.73	1.747	7,668	5,598	0.73	1.830	7,384	5,390	0.73	1.914
23	20	8,698	5,305	0.61	1.747	8,343	5,089	0.61	1.851	8,094	4,937	0.61	1.893	7,810	4,764	0.61	1.976
23	22	9,053	4,436	0.49	1.810	8,733	4,279	0.49	1.924	8,520	4,175	0.49	1.976	8,165	4,001	0.49	2.059
24	18	8,343	6,424	0.77	1.664	7,988	6,150	0.77	1.747	7,668	5,904	0.77	1.830	7,384	5,686	0.77	1.914
24	20	8,698	5,653	0.65	1.747	8,343	5,423	0.65	1.851	8,094	5,261	0.65	1.893	7,810	5,077	0.65	1.976
24	22	9,053	4,798	0.53	1.810	8,733	4,628	0.53	1.924	8,520	4,516	0.53	1.976	8,165	4,327	0.53	2.059
24	24	9,514	3,901	0.41	1.893	9,159	3,755	0.41	1.997	8,946	3,668	0.41	2.059	8,662	3,551	0.41	2.163
25	20	8,698	6,001	0.69	1.747	8,343	5,756	0.69	1.851	8,094	5,585	0.69	1.893	7,810	5,389	0.69	1.976
25	22	9,053	5,160	0.57	1.810	8,733	4,978	0.57	1.924	8,520	4,856	0.57	1.976	8,165	4,654	0.57	2.059
25	24	9,514	4,281	0.45	1.893	9,159	4,122	0.45	1.997	8,946	4,026	0.45	2.059	8,662	3,898	0.45	2.163
26	18	8,343	7,091	0.85	1.664	7,988	6,789	0.85	1.747	7,668	6,518	0.85	1.830	7,384	6,276	0.85	1.914
26	20	8,698	6,349	0.73	1.747	8,343	6,090	0.73	1.851	8,094	5,909	0.73	1.893	7,810	5,701	0.73	1.976
26	22	9,053	5,522	0.61	1.810	8,733	5,327	0.61	1.924	8,520	5,197	0.61	1.976	8,165	4,981	0.61	2.059
26	24	9,514	4,662	0.49	1.893	9,159	4,488	0.49	1.997	8,946	4,384	0.49	2.059	8,662	4,244	0.49	2.163
26	26	9,798	3,625	0.37	1.997	9,514	3,520	0.37	2.101	9,372	3,468	0.37	2.163	9,088	3,363	0.37	2.226
27	18	8,343	7,425	0.89	1.664	7,988	7,109	0.89	1.747	7,668	6,825	0.89	1.830	7,384	6,572	0.89	1.914
27	20	8,698	6,697	0.77	1.747	8,343	6,424	0.77	1.851	8,094	6,232	0.77	1.893	7,810	6,014	0.77	1.976
27	22	9,053	5,884	0.65	1.810	8,733	5,676	0.65	1.924	8,520	5,538	0.65	1.976	8,165	5,307	0.65	2.059
27	24	9,514	5,042	0.53	1.893	9,159	4,854	0.53	1.997	8,946	4,741	0.53	2.059	8,662	4,591	0.53	2.163
27	26	9,798	4,017	0.41	1.997	9,514	3,901	0.41	2.101	9,372	3,843	0.41	2.163	9,088	3,726	0.41	2.226
28	18	8,343	7,759	0.93	1.664	7,988	7,428	0.93	1.747	7,668	7,131	0.93	1.830	7,384	6,867	0.93	1.914
28	20	8,698	7,045	0.81	1.747	8,343	6,757	0.81	1.851	8,094	6,556	0.81	1.893	7,810	6,326	0.81	1.976
28	22	9,053	6,246	0.69	1.810	8,733	6,026	0.69	1.924	8,520	5,879	0.69	1.976	8,165	5,634	0.69	2.059
28	24	9,514	5,423	0.57	1.893	9,159	5,221	0.57	1.997	8,946	5,099	0.57	2.059	8,662	4,937	0.57	2.163
28	26	9,798	4,409	0.45	1.997	9,514	4,281	0.45	2.101	9,372	4,217	0.45	2.163	9,088	4,090	0.45	2.226
29	18	8,343	8,092	0.97	1.664	7,988	7,748	0.97	1.747	7,668	7,438	0.97	1.830	7,384	7,162	0.97	1.914
29	20	8,698	7,393	0.85	1.747	8,343	7,091	0.85	1.851	8,094	6,880	0.85	1.893	7,810	6,639	0.85	1.976
29	22	9,053	6,608	0.73	1.810	8,733	6,375	0.73	1.924	8,520	6,220	0.73	1.976	8,165	5,960	0.73	2.059
29	24	9,514	5,804	0.61	1.893	9,159	5,587	0.61	1.997	8,946	5,457	0.61	2.059	8,662	5,284	0.61	2.163
29	26	9,798	4,801	0.49	1.997	9,514	4,662	0.49	2.101	9,372	4,592	0.49	2.163	9,088	4,453	0.49	2.226
30	18	8,343	8,426	1.01	1.664	7,988	8,067	1.01	1.747	7,668	7,745	1.01	1.830	7,384	7,458	1.01	1.914
30	20	8,698	7,741	0.89	1.747	8,343	7,425	0.89	1.851	8,094	7,204	0.89	1.893	7,810	6,951	0.89	1.976
30	22	9,053	6,970	0.77	1.810	8,733	6,724	0.77	1.924	8,520	6,560	0.77	1.976	8,165	6,287	0.77	2.059
30	24	9,514	6,184	0.65	1.893	9,159	5,953	0.65	1.997	8,946	5,815	0.65	2.059	8,662	5,630	0.65	2.163
30	26	9,798	5,193	0.53	1.997	9,514	5,042	0.53	2.101	9,372	4,967	0.53	2.163	9,088	4,817	0.53	2.226
31	18	8,343	8,760	1.05	1.664	7,988	8,387	1.05	1.747	7,668	8,051	1.05	1.830	7,384	7,753	1.05	1.914
31	20	8,698	8,089	0.93	1.747	8,343	7,759	0.93	1.851	8,094	7,527	0.93	1.893	7,810	7,263	0.93	1.976
31	22	9,053	7,333	0.81	1.810	8,733	7,074	0.81	1.924	8,520	6,901	0.81	1.976	8,165	6,614	0.81	2.059
31	24	9,514	6,565	0.69	1.893	9,159	6,320	0.69	1.997	8,946	6,173	0.69	2.059	8,662	5,977	0.69	2.163
31	26	9,798	5,585	0.57	1.997	9,514	5,423	0.57	2.101	9,372	5,342	0.57	2.163	9,088	5,180	0.57	2.226
32	18	8,343	9,093	1.09	1.664	7,988	8,706	1.09	1.747	7,668	8,358	1.09	1.830	7,384	8,049	1.09	1.914
32	20	8,698	8,437	0.97	1.747	8,343	8,092	0.97	1.851	8,094	7,851	0.97	1.893	7,810	7,576	0.97	1.976
32	22	9,053	7,695	0.85	1.810	8,733	7,423	0.85	1.924	8,520	7,242	0.85	1.976	8,165	6,940	0.85	2.059
32	24	9,514	6,945	0.73	1.893	9,159	6,686	0.73	1.997	8,946	6,531	0.73	2.059	8,662	6,323	0.73	2.163
32	26	9,798	5,977	0.61	1.997	9,514	5,804	0.61	2.101	9,372	5,717	0.61	2.163	9,088	5,544	0.61	2.226

Примечания: Q: полная производительность, Вт SHC: явная производительность, Вт D.B.: температура по сухому термометру, °C  
 INPUT: суммарная потр. мощность, кВт SHF: доля явного тепла W.B.: температура по влажному термометру, °C



## 4. Коррекция производительности

Технические данные Mr. Slim (R410A)

### КОРРЕКЦИЯ ХОЛОДОПРОИЗВОДИТЕЛЬНОСТИ

#### PEAD-M71JA / SUZ-KA71VA6

		Темп. наружного воздуха D.B., °C											
Темп. в-ха на входе D.B., °C	Темп. в-ха на входе W.B., °C	35				40				46			
		Q	SHC	SHF	INPUT	Q	SHC	SHF	INPUT	Q	SHC	SHF	INPUT
21	18	6,958	4,523	0.65	2.038	6,390	4,154	0.65	2.163	5,893	3,830	0.65	2.246
21	20	7,313	3,876	0.53	2.122	6,816	3,612	0.53	2.226	6,319	3,349	0.53	2.350
22	18	6,958	4,801	0.69	2.038	6,390	4,409	0.69	2.163	5,893	4,066	0.69	2.246
22	20	7,313	4,168	0.57	2.122	6,816	3,885	0.57	2.226	6,319	3,602	0.57	2.350
22	22	7,739	3,483	0.45	2.205	7,242	3,259	0.45	2.330	6,745	3,035	0.45	2.413
23	18	6,958	5,079	0.73	2.038	6,390	4,665	0.73	2.163	5,893	4,302	0.73	2.246
23	20	7,313	4,461	0.61	2.122	6,816	4,158	0.61	2.226	6,319	3,855	0.61	2.350
23	22	7,739	3,792	0.49	2.205	7,242	3,549	0.49	2.330	6,745	3,305	0.49	2.413
24	18	6,958	5,358	0.77	2.038	6,390	4,920	0.77	2.163	5,893	4,538	0.77	2.246
24	20	7,313	4,753	0.65	2.122	6,816	4,430	0.65	2.226	6,319	4,107	0.65	2.350
24	22	7,739	4,102	0.53	2.205	7,242	3,838	0.53	2.330	6,745	3,575	0.53	2.413
24	24	8,165	3,348	0.41	2.288	7,668	3,144	0.41	2.392	7,242	2,969	0.41	2.496
25	20	7,313	5,046	0.69	2.122	6,816	4,703	0.69	2.226	6,319	4,360	0.69	2.350
25	22	7,739	4,411	0.57	2.205	7,242	4,128	0.57	2.330	6,745	3,845	0.57	2.413
25	24	8,165	3,674	0.45	2.288	7,668	3,451	0.45	2.392	7,242	3,259	0.45	2.496
26	18	6,958	5,914	0.85	2.038	6,390	5,432	0.85	2.163	5,893	5,009	0.85	2.246
26	20	7,313	5,338	0.73	2.122	6,816	4,976	0.73	2.226	6,319	4,613	0.73	2.350
26	22	7,739	4,721	0.61	2.205	7,242	4,418	0.61	2.330	6,745	4,114	0.61	2.413
26	24	8,165	4,001	0.49	2.288	7,668	3,757	0.49	2.392	7,242	3,549	0.49	2.496
26	26	8,591	3,179	0.37	2.371	8,094	2,995	0.37	2.475	7,597	2,811	0.37	2.579
27	18	6,958	6,193	0.89	2.038	6,390	5,687	0.89	2.163	5,893	5,245	0.89	2.246
27	20	7,313	5,631	0.77	2.122	6,816	5,248	0.77	2.226	6,319	4,866	0.77	2.350
27	22	7,739	5,030	0.65	2.205	7,242	4,707	0.65	2.330	6,745	4,384	0.65	2.413
27	24	8,165	4,327	0.53	2.288	7,668	4,064	0.53	2.392	7,242	3,838	0.53	2.496
27	26	8,591	3,522	0.41	2.371	8,094	3,319	0.41	2.475	7,597	3,115	0.41	2.579
28	18	6,958	6,471	0.93	2.038	6,390	5,943	0.93	2.163	5,893	5,480	0.93	2.246
28	20	7,313	5,924	0.81	2.122	6,816	5,521	0.81	2.226	6,319	5,118	0.81	2.350
28	22	7,739	5,340	0.69	2.205	7,242	4,997	0.69	2.330	6,745	4,654	0.69	2.413
28	24	8,165	4,654	0.57	2.288	7,668	4,371	0.57	2.392	7,242	4,128	0.57	2.496
28	26	8,591	3,866	0.45	2.371	8,094	3,642	0.45	2.475	7,597	3,419	0.45	2.579
29	18	6,958	6,749	0.97	2.038	6,390	6,198	0.97	2.163	5,893	5,716	0.97	2.246
29	20	7,313	6,216	0.85	2.122	6,816	5,794	0.85	2.226	6,319	5,371	0.85	2.350
29	22	7,739	5,649	0.73	2.205	7,242	5,287	0.73	2.330	6,745	4,924	0.73	2.413
29	24	8,165	4,981	0.61	2.288	7,668	4,677	0.61	2.392	7,242	4,418	0.61	2.496
29	26	8,591	4,210	0.49	2.371	8,094	3,966	0.49	2.475	7,597	3,723	0.49	2.579
30	18	6,958	7,028	1.01	2.038	6,390	6,454	1.01	2.163	5,893	5,952	1.01	2.246
30	20	7,313	6,509	0.89	2.122	6,816	6,066	0.89	2.226	6,319	5,624	0.89	2.350
30	22	7,739	5,959	0.77	2.205	7,242	5,576	0.77	2.330	6,745	5,194	0.77	2.413
30	24	8,165	5,307	0.65	2.288	7,668	4,984	0.65	2.392	7,242	4,707	0.65	2.496
30	26	8,591	4,553	0.53	2.371	8,094	4,290	0.53	2.475	7,597	4,026	0.53	2.579
31	18	6,958	7,306	1.05	2.038	6,390	6,710	1.05	2.163	5,893	6,188	1.05	2.246
31	20	7,313	6,801	0.93	2.122	6,816	6,339	0.93	2.226	6,319	5,877	0.93	2.350
31	22	7,739	6,269	0.81	2.205	7,242	5,866	0.81	2.330	6,745	5,463	0.81	2.413
31	24	8,165	5,634	0.69	2.288	7,668	5,291	0.69	2.392	7,242	4,997	0.69	2.496
31	26	8,591	4,897	0.57	2.371	8,094	4,614	0.57	2.475	7,597	4,330	0.57	2.579
32	18	6,958	7,584	1.09	2.038	6,390	6,965	1.09	2.163	5,893	6,423	1.09	2.246
32	20	7,313	7,094	0.97	2.122	6,816	6,612	0.97	2.226	6,319	6,129	0.97	2.350
32	22	7,739	6,578	0.85	2.205	7,242	6,156	0.85	2.330	6,745	5,733	0.85	2.413
32	24	8,165	5,960	0.73	2.288	7,668	5,598	0.73	2.392	7,242	5,287	0.73	2.496
32	26	8,591	5,241	0.61	2.371	8,094	4,937	0.61	2.475	7,597	4,634	0.61	2.579

Примечания: Q: полная производительность, Вт SHC: явная производительность, Вт D.B.: температура по сухому термометру, °C  
 INPUT: суммарная потр. мощность, кВт SHF: доля явного тепла W.B.: температура по влажному термометру, °C

# 4. Коррекция производительности

Технические данные Mr. Slim (R410A)

## КОРРЕКЦИЯ ХОЛОДОПРОИЗВОДИТЕЛЬНОСТИ

### PEAD-M35JAL / SUZ-KA35VA6

Темп. в-ха на входе D.B., °C	Темп. в-ха на входе W.B., °C	Темп. наружного воздуха D.B., °C															
		21				25				27				30			
		Q	SHC	SHF	INPUT	Q	SHC	SHF	INPUT	Q	SHC	SHF	INPUT	Q	SHC	SHF	INPUT
21	18	4,230	2,834	0.67	0.824	4,050	2,714	0.67	0.865	3,888	2,605	0.67	0.906	3,744	2,508	0.67	0.948
21	20	4,410	2,426	0.55	0.865	4,230	2,327	0.55	0.917	4,104	2,257	0.55	0.937	3,960	2,178	0.55	0.979
22	18	4,230	3,003	0.71	0.824	4,050	2,876	0.71	0.865	3,888	2,760	0.71	0.906	3,744	2,658	0.71	0.948
22	20	4,410	2,602	0.59	0.865	4,230	2,496	0.59	0.917	4,104	2,421	0.59	0.937	3,960	2,336	0.59	0.979
22	22	4,590	2,157	0.47	0.896	4,428	2,081	0.47	0.953	4,320	2,030	0.47	0.979	4,140	1,946	0.47	1.020
23	18	4,230	3,173	0.75	0.824	4,050	3,038	0.75	0.865	3,888	2,916	0.75	0.906	3,744	2,808	0.75	0.948
23	20	4,410	2,778	0.63	0.865	4,230	2,665	0.63	0.917	4,104	2,586	0.63	0.937	3,960	2,495	0.63	0.979
23	22	4,590	2,341	0.51	0.896	4,428	2,258	0.51	0.953	4,320	2,203	0.51	0.979	4,140	2,111	0.51	1.020
24	18	4,230	3,342	0.79	0.824	4,050	3,200	0.79	0.865	3,888	3,072	0.79	0.906	3,744	2,958	0.79	0.948
24	20	4,410	2,955	0.67	0.865	4,230	2,834	0.67	0.917	4,104	2,750	0.67	0.937	3,960	2,653	0.67	0.979
24	22	4,590	2,525	0.55	0.896	4,428	2,435	0.55	0.953	4,320	2,376	0.55	0.979	4,140	2,277	0.55	1.020
24	24	4,824	2,074	0.43	0.937	4,644	1,997	0.43	0.989	4,536	1,950	0.43	1.020	4,392	1,889	0.43	1.071
25	20	4,410	3,131	0.71	0.865	4,230	3,003	0.71	0.917	4,104	2,914	0.71	0.937	3,960	2,812	0.71	0.979
25	22	4,590	2,708	0.59	0.896	4,428	2,613	0.59	0.953	4,320	2,549	0.59	0.979	4,140	2,443	0.59	1.020
25	24	4,824	2,267	0.47	0.937	4,644	2,183	0.47	0.989	4,536	2,132	0.47	1.020	4,392	2,064	0.47	1.071
26	18	4,230	3,680	0.87	0.824	4,050	3,524	0.87	0.865	3,888	3,383	0.87	0.906	3,744	3,257	0.87	0.948
26	20	4,410	3,308	0.75	0.865	4,230	3,173	0.75	0.917	4,104	3,078	0.75	0.937	3,960	2,970	0.75	0.979
26	22	4,590	2,892	0.63	0.896	4,428	2,790	0.63	0.953	4,320	2,722	0.63	0.979	4,140	2,608	0.63	1.020
26	24	4,824	2,460	0.51	0.937	4,644	2,368	0.51	0.989	4,536	2,313	0.51	1.020	4,392	2,240	0.51	1.071
26	26	4,968	1,938	0.39	0.989	4,824	1,881	0.39	1.040	4,752	1,853	0.39	1.071	4,608	1,797	0.39	1.102
27	18	4,230	3,849	0.91	0.824	4,050	3,686	0.91	0.865	3,888	3,538	0.91	0.906	3,744	3,407	0.91	0.948
27	20	4,410	3,484	0.79	0.865	4,230	3,342	0.79	0.917	4,104	3,242	0.79	0.937	3,960	3,128	0.79	0.979
27	22	4,590	3,075	0.67	0.896	4,428	2,967	0.67	0.953	4,320	2,894	0.67	0.979	4,140	2,774	0.67	1.020
27	24	4,824	2,653	0.55	0.937	4,644	2,554	0.55	0.989	4,536	2,495	0.55	1.020	4,392	2,416	0.55	1.071
27	26	4,968	2,136	0.43	0.989	4,824	2,074	0.43	1.040	4,752	2,043	0.43	1.071	4,608	1,981	0.43	1.102
28	18	4,230	4,019	0.95	0.824	4,050	3,848	0.95	0.865	3,888	3,694	0.95	0.906	3,744	3,557	0.95	0.948
28	20	4,410	3,660	0.83	0.865	4,230	3,511	0.83	0.917	4,104	3,406	0.83	0.937	3,960	3,287	0.83	0.979
28	22	4,590	3,259	0.71	0.896	4,428	3,144	0.71	0.953	4,320	3,067	0.71	0.979	4,140	2,939	0.71	1.020
28	24	4,824	2,846	0.59	0.937	4,644	2,740	0.59	0.989	4,536	2,676	0.59	1.020	4,392	2,591	0.59	1.071
28	26	4,968	2,335	0.47	0.989	4,824	2,267	0.47	1.040	4,752	2,233	0.47	1.071	4,608	2,166	0.47	1.102
29	18	4,230	4,188	0.99	0.824	4,050	4,010	0.99	0.865	3,888	3,849	0.99	0.906	3,744	3,707	0.99	0.948
29	20	4,410	3,837	0.87	0.865	4,230	3,680	0.87	0.917	4,104	3,570	0.87	0.937	3,960	3,445	0.87	0.979
29	22	4,590	3,443	0.75	0.896	4,428	3,321	0.75	0.953	4,320	3,240	0.75	0.979	4,140	3,105	0.75	1.020
29	24	4,824	3,039	0.63	0.937	4,644	2,926	0.63	0.989	4,536	2,858	0.63	1.020	4,392	2,767	0.63	1.071
29	26	4,968	2,534	0.51	0.989	4,824	2,460	0.51	1.040	4,752	2,424	0.51	1.071	4,608	2,350	0.51	1.102
30	18	4,230	4,357	1.03	0.824	4,050	4,172	1.03	0.865	3,888	4,005	1.03	0.906	3,744	3,856	1.03	0.948
30	20	4,410	4,013	0.91	0.865	4,230	3,849	0.91	0.917	4,104	3,735	0.91	0.937	3,960	3,604	0.91	0.979
30	22	4,590	3,626	0.79	0.896	4,428	3,498	0.79	0.953	4,320	3,413	0.79	0.979	4,140	3,271	0.79	1.020
30	24	4,824	3,232	0.67	0.937	4,644	3,111	0.67	0.989	4,536	3,039	0.67	1.020	4,392	2,943	0.67	1.071
30	26	4,968	2,732	0.55	0.989	4,824	2,653	0.55	1.040	4,752	2,614	0.55	1.071	4,608	2,534	0.55	1.102
31	18	4,230	4,526	1.07	0.824	4,050	4,334	1.07	0.865	3,888	4,160	1.07	0.906	3,744	4,006	1.07	0.948
31	20	4,410	4,190	0.95	0.865	4,230	4,019	0.95	0.917	4,104	3,899	0.95	0.937	3,960	3,762	0.95	0.979
31	22	4,590	3,810	0.83	0.896	4,428	3,675	0.83	0.953	4,320	3,586	0.83	0.979	4,140	3,436	0.83	1.020
31	24	4,824	3,425	0.71	0.937	4,644	3,297	0.71	0.989	4,536	3,221	0.71	1.020	4,392	3,118	0.71	1.071
31	26	4,968	2,931	0.59	0.989	4,824	2,846	0.59	1.040	4,752	2,804	0.59	1.071	4,608	2,719	0.59	1.102
32	18	4,230	4,695	1.11	0.824	4,050	4,496	1.11	0.865	3,888	4,316	1.11	0.906	3,744	4,156	1.11	0.948
32	20	4,410	4,366	0.99	0.865	4,230	4,188	0.99	0.917	4,104	4,063	0.99	0.937	3,960	3,920	0.99	0.979
32	22	4,590	3,993	0.87	0.896	4,428	3,852	0.87	0.953	4,320	3,758	0.87	0.979	4,140	3,602	0.87	1.020
32	24	4,824	3,618	0.75	0.937	4,644	3,483	0.75	0.989	4,536	3,402	0.75	1.020	4,392	3,294	0.75	1.071
32	26	4,968	3,130	0.63	0.989	4,824	3,039	0.63	1.040	4,752	2,994	0.63	1.071	4,608	2,903	0.63	1.102

Примечания: Q: полная производительность, Вт      SHC: явная производительность, Вт      D.B.: температура по сухому термометру, °C  
 INPUT: суммарная потр. мощность, кВт      SHF: доля явного тепла      W.B.: температура по влажному термометру, °C

## 4. Коррекция производительности

Технические данные Mr. Slim (R410A)

### КОРРЕКЦИЯ ХОЛОДОПРОИЗВОДИТЕЛЬНОСТИ

#### PEAD-M35JAL / SUZ-KA35VA6

Темп. в-ха на входе D.B., °C	Темп. в-ха на входе W.B., °C	Темп. наружного воздуха D.B., °C											
		35				40				46			
		Q	SHC	SHF	INPUT	Q	SHC	SHF	INPUT	Q	SHC	SHF	INPUT
21	18	3,528	2,364	0.67	1.009	3,240	2,171	0.67	1.071	2,988	2,002	0.67	1.112
21	20	3,708	2,039	0.55	1.051	3,456	1,901	0.55	1.102	3,204	1,762	0.55	1.164
22	18	3,528	2,505	0.71	1.009	3,240	2,300	0.71	1.071	2,988	2,121	0.71	1.112
22	20	3,708	2,188	0.59	1.051	3,456	2,039	0.59	1.102	3,204	1,890	0.59	1.164
22	22	3,924	1,844	0.47	1.092	3,672	1,726	0.47	1.154	3,420	1,607	0.47	1.195
23	18	3,528	2,646	0.75	1.009	3,240	2,430	0.75	1.071	2,988	2,241	0.75	1.112
23	20	3,708	2,336	0.63	1.051	3,456	2,177	0.63	1.102	3,204	2,019	0.63	1.164
23	22	3,924	2,001	0.51	1.092	3,672	1,873	0.51	1.154	3,420	1,744	0.51	1.195
24	18	3,528	2,787	0.79	1.009	3,240	2,560	0.79	1.071	2,988	2,361	0.79	1.112
24	20	3,708	2,484	0.67	1.051	3,456	2,316	0.67	1.102	3,204	2,147	0.67	1.164
24	22	3,924	2,158	0.55	1.092	3,672	2,020	0.55	1.154	3,420	1,881	0.55	1.195
24	24	4,140	1,780	0.43	1.133	3,888	1,672	0.43	1.185	3,672	1,579	0.43	1.236
25	20	3,708	2,633	0.71	1.051	3,456	2,454	0.71	1.102	3,204	2,275	0.71	1.164
25	22	3,924	2,315	0.59	1.092	3,672	2,166	0.59	1.154	3,420	2,018	0.59	1.195
25	24	4,140	1,946	0.47	1.133	3,888	1,827	0.47	1.185	3,672	1,726	0.47	1.236
26	18	3,528	3,069	0.87	1.009	3,240	2,819	0.87	1.071	2,988	2,600	0.87	1.112
26	20	3,708	2,781	0.75	1.051	3,456	2,592	0.75	1.102	3,204	2,403	0.75	1.164
26	22	3,924	2,472	0.63	1.092	3,672	2,313	0.63	1.154	3,420	2,155	0.63	1.195
26	24	4,140	2,111	0.51	1.133	3,888	1,983	0.51	1.185	3,672	1,873	0.51	1.236
26	26	4,356	1,699	0.39	1.174	4,104	1,601	0.39	1.226	3,852	1,502	0.39	1.277
27	18	3,528	3,210	0.91	1.009	3,240	2,948	0.91	1.071	2,988	2,719	0.91	1.112
27	20	3,708	2,929	0.79	1.051	3,456	2,730	0.79	1.102	3,204	2,531	0.79	1.164
27	22	3,924	2,629	0.67	1.092	3,672	2,460	0.67	1.154	3,420	2,291	0.67	1.195
27	24	4,140	2,277	0.55	1.133	3,888	2,138	0.55	1.185	3,672	2,020	0.55	1.236
27	26	4,356	1,873	0.43	1.174	4,104	1,765	0.43	1.226	3,852	1,656	0.43	1.277
28	18	3,528	3,352	0.95	1.009	3,240	3,078	0.95	1.071	2,988	2,839	0.95	1.112
28	20	3,708	3,078	0.83	1.051	3,456	2,868	0.83	1.102	3,204	2,659	0.83	1.164
28	22	3,924	2,786	0.71	1.092	3,672	2,607	0.71	1.154	3,420	2,428	0.71	1.195
28	24	4,140	2,443	0.59	1.133	3,888	2,294	0.59	1.185	3,672	2,166	0.59	1.236
28	26	4,356	2,047	0.47	1.174	4,104	1,929	0.47	1.226	3,852	1,810	0.47	1.277
29	18	3,528	3,493	0.99	1.009	3,240	3,208	0.99	1.071	2,988	2,958	0.99	1.112
29	20	3,708	3,226	0.87	1.051	3,456	3,007	0.87	1.102	3,204	2,787	0.87	1.164
29	22	3,924	2,943	0.75	1.092	3,672	2,754	0.75	1.154	3,420	2,565	0.75	1.195
29	24	4,140	2,608	0.63	1.133	3,888	2,449	0.63	1.185	3,672	2,313	0.63	1.236
29	26	4,356	2,222	0.51	1.174	4,104	2,093	0.51	1.226	3,852	1,965	0.51	1.277
30	18	3,528	3,634	1.03	1.009	3,240	3,337	1.03	1.071	2,988	3,078	1.03	1.112
30	20	3,708	3,374	0.91	1.051	3,456	3,145	0.91	1.102	3,204	2,916	0.91	1.164
30	22	3,924	3,100	0.79	1.092	3,672	2,901	0.79	1.154	3,420	2,702	0.79	1.195
30	24	4,140	2,774	0.67	1.133	3,888	2,605	0.67	1.185	3,672	2,460	0.67	1.236
30	26	4,356	2,396	0.55	1.174	4,104	2,257	0.55	1.226	3,852	2,119	0.55	1.277
31	18	3,528	3,775	1.07	1.009	3,240	3,467	1.07	1.071	2,988	3,197	1.07	1.112
31	20	3,708	3,523	0.95	1.051	3,456	3,283	0.95	1.102	3,204	3,044	0.95	1.164
31	22	3,924	3,257	0.83	1.092	3,672	3,048	0.83	1.154	3,420	2,839	0.83	1.195
31	24	4,140	2,939	0.71	1.133	3,888	2,760	0.71	1.185	3,672	2,607	0.71	1.236
31	26	4,356	2,570	0.59	1.174	4,104	2,421	0.59	1.226	3,852	2,273	0.59	1.277
32	18	3,528	3,916	1.11	1.009	3,240	3,596	1.11	1.071	2,988	3,317	1.11	1.112
32	20	3,708	3,671	0.99	1.051	3,456	3,421	0.99	1.102	3,204	3,172	0.99	1.164
32	22	3,924	3,414	0.87	1.092	3,672	3,195	0.87	1.154	3,420	2,975	0.87	1.195
32	24	4,140	3,105	0.75	1.133	3,888	2,916	0.75	1.185	3,672	2,754	0.75	1.236
32	26	4,356	2,744	0.63	1.174	4,104	2,586	0.63	1.226	3,852	2,427	0.63	1.277

Примечания: Q: полная производительность, Вт SHC: явная производительность, Вт D.B.: температура по сухому термометру, °C  
 INPUT: суммарная потр. мощность, кВт SHF: доля явного тепла W.B.: температура по влажному термометру, °C



## 4. Коррекция производительности

Технические данные Mr. Slim (R410A)

### КОРРЕКЦИЯ ХОЛОДОПРОИЗВОДИТЕЛЬНОСТИ

#### PEAD-M50JAL / SUZ-KA50VA6

Темп. в-ха на входе D.B., °C	Темп. в-ха на входе W.B., °C	Темп. наружного воздуха D.B., °C															
		21				25				27				30			
		Q	SHC	SHF	INPUT	Q	SHC	SHF	INPUT	Q	SHC	SHF	INPUT	Q	SHC	SHF	INPUT
21	18	5,758	3,858	0.67	1.168	5,513	3,693	0.67	1.226	5,292	3,546	0.67	1.285	5,096	3,414	0.67	1.343
21	20	6,003	3,301	0.55	1.226	5,758	3,167	0.55	1.299	5,586	3,072	0.55	1.329	5,390	2,965	0.55	1.387
22	18	5,758	4,088	0.71	1.168	5,513	3,914	0.71	1.226	5,292	3,757	0.71	1.285	5,096	3,618	0.71	1.343
22	20	6,003	3,541	0.59	1.226	5,758	3,397	0.59	1.299	5,586	3,296	0.59	1.329	5,390	3,180	0.59	1.387
22	22	6,248	2,936	0.47	1.270	6,027	2,833	0.47	1.351	5,880	2,764	0.47	1.387	5,635	2,648	0.47	1.445
23	18	5,758	4,318	0.75	1.168	5,513	4,134	0.75	1.226	5,292	3,969	0.75	1.285	5,096	3,822	0.75	1.343
23	20	6,003	3,782	0.63	1.226	5,758	3,627	0.63	1.299	5,586	3,519	0.63	1.329	5,390	3,396	0.63	1.387
23	22	6,248	3,186	0.51	1.270	6,027	3,074	0.51	1.351	5,880	2,999	0.51	1.387	5,635	2,874	0.51	1.445
24	18	5,758	4,548	0.79	1.168	5,513	4,355	0.79	1.226	5,292	4,181	0.79	1.285	5,096	4,026	0.79	1.343
24	20	6,003	4,022	0.67	1.226	5,758	3,858	0.67	1.299	5,586	3,743	0.67	1.329	5,390	3,611	0.67	1.387
24	22	6,248	3,436	0.55	1.270	6,027	3,315	0.55	1.351	5,880	3,234	0.55	1.387	5,635	3,099	0.55	1.445
24	24	6,566	2,823	0.43	1.329	6,321	2,718	0.43	1.402	6,174	2,655	0.43	1.445	5,978	2,571	0.43	1.518
25	20	6,003	4,262	0.71	1.226	5,758	4,088	0.71	1.299	5,586	3,966	0.71	1.329	5,390	3,827	0.71	1.387
25	22	6,248	3,686	0.59	1.270	6,027	3,556	0.59	1.351	5,880	3,469	0.59	1.387	5,635	3,325	0.59	1.445
25	24	6,566	3,086	0.47	1.329	6,321	2,971	0.47	1.402	6,174	2,902	0.47	1.445	5,978	2,810	0.47	1.518
26	18	5,758	5,009	0.87	1.168	5,513	4,796	0.87	1.226	5,292	4,604	0.87	1.285	5,096	4,434	0.87	1.343
26	20	6,003	4,502	0.75	1.226	5,758	4,318	0.75	1.299	5,586	4,190	0.75	1.329	5,390	4,043	0.75	1.387
26	22	6,248	3,936	0.63	1.270	6,027	3,797	0.63	1.351	5,880	3,704	0.63	1.387	5,635	3,550	0.63	1.445
26	24	6,566	3,349	0.51	1.329	6,321	3,224	0.51	1.402	6,174	3,149	0.51	1.445	5,978	3,049	0.51	1.518
26	26	6,762	2,637	0.39	1.402	6,566	2,561	0.39	1.475	6,468	2,523	0.39	1,518	6,272	2,446	0.39	1,562
27	18	5,758	5,239	0.91	1.168	5,513	5,016	0.91	1.226	5,292	4,816	0.91	1.285	5,096	4,637	0.91	1.343
27	20	6,003	4,742	0.79	1.226	5,758	4,548	0.79	1.299	5,586	4,413	0.79	1.329	5,390	4,258	0.79	1.387
27	22	6,248	4,186	0.67	1.270	6,027	4,038	0.67	1.351	5,880	3,940	0.67	1.387	5,635	3,775	0.67	1.445
27	24	6,566	3,611	0.55	1.329	6,321	3,477	0.55	1.402	6,174	3,396	0.55	1.445	5,978	3,288	0.55	1.518
27	26	6,762	2,908	0.43	1.402	6,566	2,823	0.43	1.475	6,468	2,781	0.43	1,518	6,272	2,697	0.43	1,562
28	18	5,758	5,470	0.95	1.168	5,513	5,237	0.95	1.226	5,292	5,027	0.95	1.285	5,096	4,841	0.95	1.343
28	20	6,003	4,982	0.83	1.226	5,758	4,779	0.83	1.299	5,586	4,636	0.83	1.329	5,390	4,474	0.83	1.387
28	22	6,248	4,436	0.71	1.270	6,027	4,279	0.71	1.351	5,880	4,175	0.71	1.387	5,635	4,001	0.71	1.445
28	24	6,566	3,874	0.59	1.329	6,321	3,729	0.59	1.402	6,174	3,643	0.59	1.445	5,978	3,527	0.59	1.518
28	26	6,762	3,178	0.47	1.402	6,566	3,086	0.47	1.475	6,468	3,040	0.47	1,518	6,272	2,948	0.47	1,562
29	18	5,758	5,700	0.99	1.168	5,513	5,457	0.99	1.226	5,292	5,239	0.99	1.285	5,096	5,045	0.99	1.343
29	20	6,003	5,222	0.87	1.226	5,758	5,009	0.87	1.299	5,586	4,860	0.87	1.329	5,390	4,689	0.87	1.387
29	22	6,248	4,686	0.75	1.270	6,027	4,520	0.75	1.351	5,880	4,410	0.75	1.387	5,635	4,226	0.75	1.445
29	24	6,566	4,137	0.63	1.329	6,321	3,982	0.63	1.402	6,174	3,890	0.63	1.445	5,978	3,766	0.63	1.518
29	26	6,762	3,449	0.51	1.402	6,566	3,349	0.51	1.475	6,468	3,299	0.51	1,518	6,272	3,199	0.51	1,562
30	18	5,758	5,930	1.03	1.168	5,513	5,678	1.03	1.226	5,292	5,451	1.03	1.285	5,096	5,249	1.03	1.343
30	20	6,003	5,462	0.91	1.226	5,758	5,239	0.91	1.299	5,586	5,083	0.91	1.329	5,390	4,905	0.91	1.387
30	22	6,248	4,936	0.79	1.270	6,027	4,761	0.79	1.351	5,880	4,645	0.79	1.387	5,635	4,452	0.79	1.445
30	24	6,566	4,399	0.67	1.329	6,321	4,235	0.67	1.402	6,174	4,137	0.67	1.445	5,978	4,005	0.67	1.518
30	26	6,762	3,719	0.55	1.402	6,566	3,611	0.55	1.475	6,468	3,557	0.55	1,518	6,272	3,450	0.55	1,562
31	18	5,758	6,161	1.07	1.168	5,513	5,898	1.07	1.226	5,292	5,662	1.07	1.285	5,096	5,453	1.07	1.343
31	20	6,003	5,702	0.95	1.226	5,758	5,470	0.95	1.299	5,586	5,307	0.95	1.329	5,390	5,121	0.95	1.387
31	22	6,248	5,185	0.83	1.270	6,027	5,002	0.83	1.351	5,880	4,880	0.83	1.387	5,635	4,677	0.83	1.445
31	24	6,566	4,662	0.71	1.329	6,321	4,488	0.71	1.402	6,174	4,384	0.71	1.445	5,978	4,244	0.71	1.518
31	26	6,762	3,990	0.59	1.402	6,566	3,874	0.59	1.475	6,468	3,816	0.59	1,518	6,272	3,700	0.59	1,562
32	18	5,758	6,391	1.11	1.168	5,513	6,119	1.11	1.226	5,292	5,874	1.11	1.285	5,096	5,657	1.11	1.343
32	20	6,003	5,942	0.99	1.226	5,758	5,700	0.99	1.299	5,586	5,530	0.99	1.329	5,390	5,336	0.99	1.387
32	22	6,248	5,435	0.87	1.270	6,027	5,243	0.87	1.351	5,880	5,116	0.87	1.387	5,635	4,902	0.87	1.445
32	24	6,566	4,925	0.75	1.329	6,321	4,741	0.75	1.402	6,174	4,631	0.75	1.445	5,978	4,484	0.75	1.518
32	26	6,762	4,260	0.63	1.402	6,566	4,137	0.63	1.475	6,468	4,075	0.63	1,518	6,272	3,951	0.63	1,562

Примечания: Q: полная производительность, Вт SHC: явная производительность, Вт D.B.: температура по сухому термометру, °C  
 INPUT: суммарная потр. мощность, кВт SHF: доля явного тепла W.B.: температура по влажному термометру, °C



## КОРРЕКЦИЯ ХОЛОДОПРОИЗВОДИТЕЛЬНОСТИ

### PEAD-M50JAL / SUZ-KA50VA6

		Темп. наружного воздуха D.B., °C											
Темп. в-ха на входе D.B., °C	Темп. в-ха на входе W.B., °C	35				40				46			
		Q	SHC	SHF	INPUT	Q	SHC	SHF	INPUT	Q	SHC	SHF	INPUT
21	18	4,802	3,217	0.67	1.431	4,410	2,955	0.67	1.518	4,067	2,725	0.67	1.577
21	20	5,047	2,776	0.55	1.489	4,704	2,587	0.55	1.562	4,361	2,399	0.55	1.650
22	18	4,802	3,409	0.71	1.431	4,410	3,131	0.71	1.518	4,067	2,888	0.71	1.577
22	20	5,047	2,978	0.59	1.489	4,704	2,775	0.59	1.562	4,361	2,573	0.59	1.650
22	22	5,341	2,510	0.47	1.548	4,998	2,349	0.47	1.635	4,655	2,188	0.47	1.694
23	18	4,802	3,602	0.75	1.431	4,410	3,308	0.75	1.518	4,067	3,050	0.75	1.577
23	20	5,047	3,180	0.63	1.489	4,704	2,964	0.63	1.562	4,361	2,747	0.63	1.650
23	22	5,341	2,724	0.51	1.548	4,998	2,549	0.51	1.635	4,655	2,374	0.51	1.694
24	18	4,802	3,794	0.79	1.431	4,410	3,484	0.79	1.518	4,067	3,213	0.79	1.577
24	20	5,047	3,381	0.67	1.489	4,704	3,152	0.67	1.562	4,361	2,922	0.67	1.650
24	22	5,341	2,938	0.55	1.548	4,998	2,749	0.55	1.635	4,655	2,560	0.55	1.694
24	24	5,635	2,423	0.43	1.606	5,292	2,276	0.43	1.679	4,998	2,149	0.43	1.752
25	20	5,047	3,583	0.71	1.489	4,704	3,340	0.71	1.562	4,361	3,096	0.71	1.650
25	22	5,341	3,151	0.59	1.548	4,998	2,949	0.59	1.635	4,655	2,746	0.59	1.694
25	24	5,635	2,648	0.47	1.606	5,292	2,487	0.47	1.679	4,998	2,349	0.47	1.752
26	18	4,802	4,178	0.87	1.431	4,410	3,837	0.87	1.518	4,067	3,538	0.87	1.577
26	20	5,047	3,785	0.75	1.489	4,704	3,528	0.75	1.562	4,361	3,271	0.75	1.650
26	22	5,341	3,365	0.63	1.548	4,998	3,149	0.63	1.635	4,655	2,933	0.63	1.694
26	24	5,635	2,874	0.51	1.606	5,292	2,699	0.51	1.679	4,998	2,549	0.51	1.752
26	26	5,929	2,312	0.39	1.664	5,586	2,179	0.39	1.737	5,243	2,045	0.39	1.810
27	18	4,802	4,370	0.91	1.431	4,410	4,013	0.91	1.518	4,067	3,701	0.91	1.577
27	20	5,047	3,987	0.79	1.489	4,704	3,716	0.79	1.562	4,361	3,445	0.79	1.650
27	22	5,341	3,578	0.67	1.548	4,998	3,349	0.67	1.635	4,655	3,119	0.67	1.694
27	24	5,635	3,099	0.55	1.606	5,292	2,911	0.55	1.679	4,998	2,749	0.55	1.752
27	26	5,929	2,549	0.43	1.664	5,586	2,402	0.43	1.737	5,243	2,254	0.43	1.810
28	18	4,802	4,562	0.95	1.431	4,410	4,190	0.95	1.518	4,067	3,864	0.95	1.577
28	20	5,047	4,189	0.83	1.489	4,704	3,904	0.83	1.562	4,361	3,620	0.83	1.650
28	22	5,341	3,792	0.71	1.548	4,998	3,549	0.71	1.635	4,655	3,305	0.71	1.694
28	24	5,635	3,325	0.59	1.606	5,292	3,122	0.59	1.679	4,998	2,949	0.59	1.752
28	26	5,929	2,787	0.47	1.664	5,586	2,625	0.47	1.737	5,243	2,464	0.47	1.810
29	18	4,802	4,754	0.99	1.431	4,410	4,366	0.99	1.518	4,067	4,026	0.99	1.577
29	20	5,047	4,391	0.87	1.489	4,704	4,092	0.87	1.562	4,361	3,794	0.87	1.650
29	22	5,341	4,006	0.75	1.548	4,998	3,749	0.75	1.635	4,655	3,491	0.75	1.694
29	24	5,635	3,550	0.63	1.606	5,292	3,334	0.63	1.679	4,998	3,149	0.63	1.752
29	26	5,929	3,024	0.51	1.664	5,586	2,849	0.51	1.737	5,243	2,674	0.51	1.810
30	18	4,802	4,946	1.03	1.431	4,410	4,542	1.03	1.518	4,067	4,189	1.03	1.577
30	20	5,047	4,593	0.91	1.489	4,704	4,281	0.91	1.562	4,361	3,969	0.91	1.650
30	22	5,341	4,219	0.79	1.548	4,998	3,948	0.79	1.635	4,655	3,677	0.79	1.694
30	24	5,635	3,775	0.67	1.606	5,292	3,546	0.67	1.679	4,998	3,349	0.67	1.752
30	26	5,929	3,261	0.55	1.664	5,586	3,072	0.55	1.737	5,243	2,884	0.55	1.810
31	18	4,802	5,138	1.07	1.431	4,410	4,719	1.07	1.518	4,067	4,352	1.07	1.577
31	20	5,047	4,795	0.95	1.489	4,704	4,469	0.95	1.562	4,361	4,143	0.95	1.650
31	22	5,341	4,433	0.83	1.548	4,998	4,148	0.83	1.635	4,655	3,864	0.83	1.694
31	24	5,635	4,001	0.71	1.606	5,292	3,757	0.71	1.679	4,998	3,549	0.71	1.752
31	26	5,929	3,498	0.59	1.664	5,586	3,296	0.59	1.737	5,243	3,093	0.59	1.810
32	18	4,802	5,330	1.11	1.431	4,410	4,895	1.11	1.518	4,067	4,514	1.11	1.577
32	20	5,047	4,997	0.99	1.489	4,704	4,657	0.99	1.562	4,361	4,317	0.99	1.650
32	22	5,341	4,647	0.87	1.548	4,998	4,348	0.87	1.635	4,655	4,050	0.87	1.694
32	24	5,635	4,226	0.75	1.606	5,292	3,969	0.75	1.679	4,998	3,749	0.75	1.752
32	26	5,929	3,735	0.63	1.664	5,586	3,519	0.63	1.737	5,243	3,303	0.63	1.810

Примечания: Q: полная производительность, Вт SHC: явная производительность, Вт D.B.: температура по сухому термометру, °C  
 INPUT: суммарная потр. мощность, кВт SHF: доля явного тепла W.B.: температура по влажному термометру, °C

# 4. Коррекция производительности

Технические данные Mr. Slim (R410A)

## КОРРЕКЦИЯ ХОЛОДОПРОИЗВОДИТЕЛЬНОСТИ

### PEAD-M60JAL / SUZ-KA60VA6

Темп. в-ха на входе D.B., °C	Темп. в-ха на входе W.B., °C	Темп. наружного воздуха D.B., °C															
		21				25				27				30			
		Q	SHC	SHF	INPUT	Q	SHC	SHF	INPUT	Q	SHC	SHF	INPUT	Q	SHC	SHF	INPUT
21	18	6,698	4,554	0.68	1.320	6,413	4,361	0.68	1.386	6,156	4,186	0.68	1.452	5,928	4,031	0.68	1.518
21	20	6,983	3,910	0.56	1.386	6,698	3,751	0.56	1.469	6,498	3,639	0.56	1.502	6,270	3,511	0.56	1.568
22	18	6,698	4,822	0.72	1.320	6,413	4,617	0.72	1.386	6,156	4,432	0.72	1.452	5,928	4,268	0.72	1.518
22	20	6,983	4,190	0.60	1.386	6,698	4,019	0.60	1.469	6,498	3,899	0.60	1.502	6,270	3,762	0.60	1.568
22	22	7,268	3,488	0.48	1.436	7,011	3,365	0.48	1.526	6,840	3,283	0.48	1.568	6,555	3,146	0.48	1.634
23	18	6,698	5,090	0.76	1.320	6,413	4,874	0.76	1.386	6,156	4,679	0.76	1.452	5,928	4,505	0.76	1.518
23	20	6,983	4,469	0.64	1.386	6,698	4,286	0.64	1.469	6,498	4,159	0.64	1.502	6,270	4,013	0.64	1.568
23	22	7,268	3,779	0.52	1.436	7,011	3,646	0.52	1.526	6,840	3,557	0.52	1.568	6,555	3,409	0.52	1.634
24	18	6,698	5,358	0.80	1.320	6,413	5,130	0.80	1.386	6,156	4,925	0.80	1.452	5,928	4,742	0.80	1.518
24	20	6,983	4,748	0.68	1.386	6,698	4,554	0.68	1.469	6,498	4,419	0.68	1.502	6,270	4,264	0.68	1.568
24	22	7,268	4,070	0.56	1.436	7,011	3,926	0.56	1.526	6,840	3,830	0.56	1.568	6,555	3,671	0.56	1.634
24	24	7,638	3,361	0.44	1.502	7,353	3,235	0.44	1.584	7,182	3,160	0.44	1.634	6,954	3,060	0.44	1.716
25	20	6,983	5,027	0.72	1.386	6,698	4,822	0.72	1.469	6,498	4,679	0.72	1.502	6,270	4,514	0.72	1.568
25	22	7,268	4,361	0.60	1.436	7,011	4,207	0.60	1.526	6,840	4,104	0.60	1.568	6,555	3,933	0.60	1.634
25	24	7,638	3,666	0.48	1.502	7,353	3,529	0.48	1.584	7,182	3,447	0.48	1.634	6,954	3,338	0.48	1.716
26	18	6,698	5,894	0.88	1.320	6,413	5,643	0.88	1.386	6,156	5,417	0.88	1.452	5,928	5,217	0.88	1.518
26	20	6,983	5,307	0.76	1.386	6,698	5,090	0.76	1.469	6,498	4,938	0.76	1.502	6,270	4,765	0.76	1.568
26	22	7,268	4,651	0.64	1.436	7,011	4,487	0.64	1.526	6,840	4,378	0.64	1.568	6,555	4,195	0.64	1.634
26	24	7,638	3,972	0.52	1.502	7,353	3,824	0.52	1.584	7,182	3,735	0.52	1.634	6,954	3,616	0.52	1.716
26	26	7,866	3,146	0.40	1.584	7,638	3,055	0.40	1.667	7,524	3,010	0.40	1.716	7,296	2,918	0.40	1.766
27	18	6,698	6,162	0.92	1.320	6,413	5,900	0.92	1.386	6,156	5,664	0.92	1.452	5,928	5,454	0.92	1.518
27	20	6,983	5,586	0.80	1.386	6,698	5,358	0.80	1.469	6,498	5,198	0.80	1.502	6,270	5,016	0.80	1.568
27	22	7,268	4,942	0.68	1.436	7,011	4,767	0.68	1.526	6,840	4,651	0.68	1.568	6,555	4,457	0.68	1.634
27	24	7,638	4,277	0.56	1.502	7,353	4,118	0.56	1.584	7,182	4,022	0.56	1.634	6,954	3,894	0.56	1.716
27	26	7,866	3,461	0.44	1.584	7,638	3,361	0.44	1.667	7,524	3,311	0.44	1.716	7,296	3,210	0.44	1.766
28	18	6,698	6,430	0.96	1.320	6,413	6,156	0.96	1.386	6,156	5,910	0.96	1.452	5,928	5,691	0.96	1.518
28	20	6,983	5,865	0.84	1.386	6,698	5,626	0.84	1.469	6,498	5,458	0.84	1.502	6,270	5,267	0.84	1.568
28	22	7,268	5,233	0.72	1.436	7,011	5,048	0.72	1.526	6,840	4,925	0.72	1.568	6,555	4,720	0.72	1.634
28	24	7,638	4,583	0.60	1.502	7,353	4,412	0.60	1.584	7,182	4,309	0.60	1.634	6,954	4,172	0.60	1.716
28	26	7,866	3,776	0.48	1.584	7,638	3,666	0.48	1.667	7,524	3,612	0.48	1.716	7,296	3,502	0.48	1.766
29	18	6,698	6,698	1.00	1.320	6,413	6,413	1.00	1.386	6,156	6,156	1.00	1.452	5,928	5,928	1.00	1.518
29	20	6,983	6,145	0.88	1.386	6,698	5,894	0.88	1.469	6,498	5,718	0.88	1.502	6,270	5,518	0.88	1.568
29	22	7,268	5,523	0.76	1.436	7,011	5,328	0.76	1.526	6,840	5,198	0.76	1.568	6,555	4,982	0.76	1.634
29	24	7,638	4,888	0.64	1.502	7,353	4,706	0.64	1.584	7,182	4,596	0.64	1.634	6,954	4,451	0.64	1.716
29	26	7,866	4,090	0.52	1.584	7,638	3,972	0.52	1.667	7,524	3,912	0.52	1.716	7,296	3,794	0.52	1.766
30	18	6,698	6,965	1.04	1.320	6,413	6,669	1.04	1.386	6,156	6,402	1.04	1.452	5,928	6,165	1.04	1.518
30	20	6,983	6,424	0.92	1.386	6,698	6,162	0.92	1.469	6,498	5,978	0.92	1.502	6,270	5,768	0.92	1.568
30	22	7,268	5,814	0.80	1.436	7,011	5,609	0.80	1.526	6,840	5,472	0.80	1.568	6,555	5,244	0.80	1.634
30	24	7,638	5,194	0.68	1.502	7,353	5,000	0.68	1.584	7,182	4,884	0.68	1.634	6,954	4,729	0.68	1.716
30	26	7,866	4,405	0.56	1.584	7,638	4,277	0.56	1.667	7,524	4,213	0.56	1.716	7,296	4,086	0.56	1.766
31	18	6,698	7,233	1.08	1.320	6,413	6,926	1.08	1.386	6,156	6,648	1.08	1.452	5,928	6,402	1.08	1.518
31	20	6,983	6,703	0.96	1.386	6,698	6,430	0.96	1.469	6,498	6,238	0.96	1.502	6,270	6,019	0.96	1.568
31	22	7,268	6,105	0.84	1.436	7,011	5,889	0.84	1.526	6,840	5,746	0.84	1.568	6,555	5,506	0.84	1.634
31	24	7,638	5,499	0.72	1.502	7,353	5,294	0.72	1.584	7,182	5,171	0.72	1.634	6,954	5,007	0.72	1.716
31	26	7,866	4,720	0.60	1.584	7,638	4,583	0.60	1.667	7,524	4,514	0.60	1.716	7,296	4,378	0.60	1.766
32	18	6,698	7,501	1.12	1.320	6,413	7,182	1.12	1.386	6,156	6,895	1.12	1.452	5,928	6,639	1.12	1.518
32	20	6,983	6,983	1.00	1.386	6,698	6,698	1.00	1.469	6,498	6,498	1.00	1.502	6,270	6,270	1.00	1.568
32	22	7,268	6,395	0.88	1.436	7,011	6,170	0.88	1.526	6,840	6,019	0.88	1.568	6,555	5,768	0.88	1.634
32	24	7,638	5,805	0.76	1.502	7,353	5,588	0.76	1.584	7,182	5,458	0.76	1.634	6,954	5,285	0.76	1.716
32	26	7,866	5,034	0.64	1.584	7,638	4,888	0.64	1.667	7,524	4,815	0.64	1.716	7,296	4,669	0.64	1.766

Примечания: Q: полная производительность, Вт SHC: явная производительность, Вт D.B.: температура по сухому термометру, °C  
 INPUT: суммарная потр. мощность, кВт SHF: доля явного тепла W.B.: температура по влажному термометру, °C

## КОРРЕКЦИЯ ХОЛОДОПРОИЗВОДИТЕЛЬНОСТИ

### PEAD-M60JAL / SUZ-KA60VA6

		Темп. наружного воздуха D.B., °C											
Темп. в-ха на входе D.B., °C	Темп. в-ха на входе W.B., °C	35				40				46			
		Q	SHC	SHF	INPUT	Q	SHC	SHF	INPUT	Q	SHC	SHF	INPUT
21	18	5,586	3,798	0.68	1.617	5,130	3,488	0.68	1.716	4,731	3,217	0.68	1.782
21	20	5,871	3,288	0.56	1.683	5,472	3,064	0.56	1.766	5,073	2,841	0.56	1.865
22	18	5,586	4,022	0.72	1.617	5,130	3,694	0.72	1.716	4,731	3,406	0.72	1.782
22	20	5,871	3,523	0.60	1.683	5,472	3,283	0.60	1.766	5,073	3,044	0.60	1.865
22	22	6,213	2,982	0.48	1.749	5,814	2,791	0.48	1.848	5,415	2,599	0.48	1.914
23	18	5,586	4,245	0.76	1.617	5,130	3,899	0.76	1.716	4,731	3,596	0.76	1.782
23	20	5,871	3,757	0.64	1.683	5,472	3,502	0.64	1.766	5,073	3,247	0.64	1.865
23	22	6,213	3,231	0.52	1.749	5,814	3,023	0.52	1.848	5,415	2,816	0.52	1.914
24	18	5,586	4,469	0.80	1.617	5,130	4,104	0.80	1.716	4,731	3,785	0.80	1.782
24	20	5,871	3,992	0.68	1.683	5,472	3,721	0.68	1.766	5,073	3,450	0.68	1.865
24	22	6,213	3,479	0.56	1.749	5,814	3,256	0.56	1.848	5,415	3,032	0.56	1.914
24	24	6,555	2,884	0.44	1.815	6,156	2,709	0.44	1.898	5,814	2,558	0.44	1.980
25	20	5,871	4,227	0.72	1.683	5,472	3,940	0.72	1.766	5,073	3,653	0.72	1.865
25	22	6,213	3,728	0.60	1.749	5,814	3,488	0.60	1.848	5,415	3,249	0.60	1.914
25	24	6,555	3,146	0.48	1.815	6,156	2,955	0.48	1.898	5,814	2,791	0.48	1.980
26	18	5,586	4,916	0.88	1.617	5,130	4,514	0.88	1.716	4,731	4,163	0.88	1.782
26	20	5,871	4,462	0.76	1.683	5,472	4,159	0.76	1.766	5,073	3,855	0.76	1.865
26	22	6,213	3,976	0.64	1.749	5,814	3,721	0.64	1.848	5,415	3,466	0.64	1.914
26	24	6,555	3,409	0.52	1.815	6,156	3,201	0.52	1.898	5,814	3,023	0.52	1.980
26	26	6,897	2,759	0.40	1.881	6,498	2,599	0.40	1.964	6,099	2,440	0.40	2.046
27	18	5,586	5,139	0.92	1.617	5,130	4,720	0.92	1.716	4,731	4,353	0.92	1.782
27	20	5,871	4,697	0.80	1.683	5,472	4,378	0.80	1.766	5,073	4,058	0.80	1.865
27	22	6,213	4,225	0.68	1.749	5,814	3,954	0.68	1.848	5,415	3,682	0.68	1.914
27	24	6,555	3,671	0.56	1.815	6,156	3,447	0.56	1.898	5,814	3,256	0.56	1.980
27	26	6,897	3,035	0.44	1.881	6,498	2,859	0.44	1.964	6,099	2,684	0.44	2.046
28	18	5,586	5,363	0.96	1.617	5,130	4,925	0.96	1.716	4,731	4,542	0.96	1.782
28	20	5,871	4,932	0.84	1.683	5,472	4,596	0.84	1.766	5,073	4,261	0.84	1.865
28	22	6,213	4,473	0.72	1.749	5,814	4,186	0.72	1.848	5,415	3,899	0.72	1.914
28	24	6,555	3,933	0.60	1.815	6,156	3,694	0.60	1.898	5,814	3,488	0.60	1.980
28	26	6,897	3,311	0.48	1.881	6,498	3,119	0.48	1.964	6,099	2,928	0.48	2.046
29	18	5,586	5,586	1.00	1.617	5,130	5,130	1.00	1.716	4,731	4,731	1.00	1.782
29	20	5,871	5,166	0.88	1.683	5,472	4,815	0.88	1.766	5,073	4,464	0.88	1.865
29	22	6,213	4,722	0.76	1.749	5,814	4,419	0.76	1.848	5,415	4,115	0.76	1.914
29	24	6,555	4,195	0.64	1.815	6,156	3,940	0.64	1.898	5,814	3,721	0.64	1.980
29	26	6,897	3,586	0.52	1.881	6,498	3,379	0.52	1.964	6,099	3,171	0.52	2.046
30	18	5,586	5,809	1.04	1.617	5,130	5,335	1.04	1.716	4,731	4,920	1.04	1.782
30	20	5,871	5,401	0.92	1.683	5,472	5,034	0.92	1.766	5,073	4,667	0.92	1.865
30	22	6,213	4,970	0.80	1.749	5,814	4,651	0.80	1.848	5,415	4,332	0.80	1.914
30	24	6,555	4,457	0.68	1.815	6,156	4,186	0.68	1.898	5,814	3,954	0.68	1.980
30	26	6,897	3,862	0.56	1.881	6,498	3,639	0.56	1.964	6,099	3,415	0.56	2.046
31	18	5,586	6,033	1.08	1.617	5,130	5,540	1.08	1.716	4,731	5,109	1.08	1.782
31	20	5,871	5,636	0.96	1.683	5,472	5,253	0.96	1.766	5,073	4,870	0.96	1.865
31	22	6,213	5,219	0.84	1.749	5,814	4,884	0.84	1.848	5,415	4,549	0.84	1.914
31	24	6,555	4,720	0.72	1.815	6,156	4,432	0.72	1.898	5,814	4,186	0.72	1.980
31	26	6,897	4,138	0.60	1.881	6,498	3,899	0.60	1.964	6,099	3,659	0.60	2.046
32	18	5,586	6,256	1.12	1.617	5,130	5,746	1.12	1.716	4,731	5,299	1.12	1.782
32	20	5,871	5,871	1.00	1.683	5,472	5,472	1.00	1.766	5,073	5,073	1.00	1.865
32	22	6,213	5,467	0.88	1.749	5,814	5,116	0.88	1.848	5,415	4,765	0.88	1.914
32	24	6,555	4,982	0.76	1.815	6,156	4,679	0.76	1.898	5,814	4,419	0.76	1.980
32	26	6,897	4,414	0.64	1.881	6,498	4,159	0.64	1.964	6,099	3,903	0.64	2.046

Примечания: Q: полная производительность, Вт SHC: явная производительность, Вт D.B.: температура по сухому термометру, °C  
 INPUT: суммарная потр. мощность, кВт SHF: доля явного тепла W.B.: температура по влажному термометру, °C

# 4. Коррекция производительности

Технические данные Mr. Slim (R410A)

## КОРРЕКЦИЯ ХОЛОДОПРОИЗВОДИТЕЛЬНОСТИ

### PEAD-M71JAL / SUZ-KA71VA6

Темп. в-ха на входе D.B., °C	Темп. в-ха на входе W.B., °C	Темп. наружного воздуха D.B., °C															
		21				25				27				30			
		Q	SHC	SHF	INPUT	Q	SHC	SHF	INPUT	Q	SHC	SHF	INPUT	Q	SHC	SHF	INPUT
21	18	8,343	5,423	0.65	1.648	7,988	5,192	0.65	1.730	7,668	4,984	0.65	1.813	7,384	4,800	0.65	1.895
21	20	8,698	4,610	0.53	1.730	8,343	4,422	0.53	1.833	8,094	4,290	0.53	1.875	7,810	4,139	0.53	1.957
22	18	8,343	5,756	0.69	1.648	7,988	5,511	0.69	1.730	7,668	5,291	0.69	1.813	7,384	5,095	0.69	1.895
22	20	8,698	4,958	0.57	1.730	8,343	4,755	0.57	1.833	8,094	4,614	0.57	1.875	7,810	4,452	0.57	1.957
22	22	9,053	4,074	0.45	1.792	8,733	3,930	0.45	1.906	8,520	3,834	0.45	1.957	8,165	3,674	0.45	2.039
23	18	8,343	6,090	0.73	1.648	7,988	5,831	0.73	1.730	7,668	5,598	0.73	1.813	7,384	5,390	0.73	1.895
23	20	8,698	5,305	0.61	1.730	8,343	5,089	0.61	1.833	8,094	4,937	0.61	1.875	7,810	4,764	0.61	1.957
23	22	9,053	4,436	0.49	1.792	8,733	4,279	0.49	1.906	8,520	4,175	0.49	1.957	8,165	4,001	0.49	2.039
24	18	8,343	6,424	0.77	1.648	7,988	6,150	0.77	1.730	7,668	5,904	0.77	1.813	7,384	5,686	0.77	1.895
24	20	8,698	5,653	0.65	1.730	8,343	5,423	0.65	1.833	8,094	5,261	0.65	1.875	7,810	5,077	0.65	1.957
24	22	9,053	4,798	0.53	1.792	8,733	4,628	0.53	1.906	8,520	4,516	0.53	1.957	8,165	4,327	0.53	2.039
24	24	9,514	3,901	0.41	1.875	9,159	3,755	0.41	1.978	8,946	3,668	0.41	2.039	8,662	3,551	0.41	2.142
25	20	8,698	6,001	0.69	1.730	8,343	5,756	0.69	1.833	8,094	5,585	0.69	1.875	7,810	5,389	0.69	1.957
25	22	9,053	5,160	0.57	1.792	8,733	4,978	0.57	1.906	8,520	4,856	0.57	1.957	8,165	4,654	0.57	2.039
25	24	9,514	4,281	0.45	1.875	9,159	4,122	0.45	1.978	8,946	4,026	0.45	2.039	8,662	3,898	0.45	2.142
26	18	8,343	7,091	0.85	1.648	7,988	6,789	0.85	1.730	7,668	6,518	0.85	1.813	7,384	6,276	0.85	1.895
26	20	8,698	6,349	0.73	1.730	8,343	6,090	0.73	1.833	8,094	5,909	0.73	1.875	7,810	5,701	0.73	1.957
26	22	9,053	5,522	0.61	1.792	8,733	5,327	0.61	1.906	8,520	5,197	0.61	1.957	8,165	4,981	0.61	2.039
26	24	9,514	4,662	0.49	1.875	9,159	4,488	0.49	1.978	8,946	4,384	0.49	2.039	8,662	4,244	0.49	2.142
26	26	9,798	3,625	0.37	1.978	9,514	3,520	0.37	2.081	9,372	3,468	0.37	2.142	9,088	3,363	0.37	2.204
27	18	8,343	7,425	0.89	1.648	7,988	7,109	0.89	1.730	7,668	6,825	0.89	1.813	7,384	6,572	0.89	1.895
27	20	8,698	6,697	0.77	1.730	8,343	6,424	0.77	1.833	8,094	6,232	0.77	1.875	7,810	6,014	0.77	1.957
27	22	9,053	5,884	0.65	1.792	8,733	5,676	0.65	1.906	8,520	5,538	0.65	1.957	8,165	5,307	0.65	2.039
27	24	9,514	5,042	0.53	1.875	9,159	4,854	0.53	1.978	8,946	4,741	0.53	2.039	8,662	4,591	0.53	2.142
27	26	9,798	4,017	0.41	1.978	9,514	3,901	0.41	2.081	9,372	3,843	0.41	2.142	9,088	3,726	0.41	2.204
28	18	8,343	7,759	0.93	1.648	7,988	7,428	0.93	1.730	7,668	7,131	0.93	1.813	7,384	6,867	0.93	1.895
28	20	8,698	7,045	0.81	1.730	8,343	6,757	0.81	1.833	8,094	6,556	0.81	1.875	7,810	6,326	0.81	1.957
28	22	9,053	6,246	0.69	1.792	8,733	6,026	0.69	1.906	8,520	5,879	0.69	1.957	8,165	5,634	0.69	2.039
28	24	9,514	5,423	0.57	1.875	9,159	5,221	0.57	1.978	8,946	5,099	0.57	2.039	8,662	4,937	0.57	2.142
28	26	9,798	4,409	0.45	1.978	9,514	4,281	0.45	2.081	9,372	4,217	0.45	2.142	9,088	4,090	0.45	2.204
29	18	8,343	8,092	0.97	1.648	7,988	7,748	0.97	1.730	7,668	7,438	0.97	1.813	7,384	7,162	0.97	1.895
29	20	8,698	7,393	0.85	1.730	8,343	7,091	0.85	1.833	8,094	6,880	0.85	1.875	7,810	6,639	0.85	1.957
29	22	9,053	6,608	0.73	1.792	8,733	6,375	0.73	1.906	8,520	6,220	0.73	1.957	8,165	5,960	0.73	2.039
29	24	9,514	5,804	0.61	1.875	9,159	5,587	0.61	1.978	8,946	5,457	0.61	2.039	8,662	5,284	0.61	2.142
29	26	9,798	4,801	0.49	1.978	9,514	4,662	0.49	2.081	9,372	4,592	0.49	2.142	9,088	4,453	0.49	2.204
30	18	8,343	8,426	1.01	1.648	7,988	8,067	1.01	1.730	7,668	7,745	1.01	1.813	7,384	7,458	1.01	1.895
30	20	8,698	7,741	0.89	1.730	8,343	7,425	0.89	1.833	8,094	7,204	0.89	1.875	7,810	6,951	0.89	1.957
30	22	9,053	6,970	0.77	1.792	8,733	6,724	0.77	1.906	8,520	6,560	0.77	1.957	8,165	6,287	0.77	2.039
30	24	9,514	6,184	0.65	1.875	9,159	5,953	0.65	1.978	8,946	5,815	0.65	2.039	8,662	5,630	0.65	2.142
30	26	9,798	5,193	0.53	1.978	9,514	5,042	0.53	2.081	9,372	4,967	0.53	2.142	9,088	4,817	0.53	2.204
31	18	8,343	8,760	1.05	1.648	7,988	8,387	1.05	1.730	7,668	8,051	1.05	1.813	7,384	7,753	1.05	1.895
31	20	8,698	8,089	0.93	1.730	8,343	7,759	0.93	1.833	8,094	7,527	0.93	1.875	7,810	7,263	0.93	1.957
31	22	9,053	7,333	0.81	1.792	8,733	7,074	0.81	1.906	8,520	6,901	0.81	1.957	8,165	6,614	0.81	2.039
31	24	9,514	6,565	0.69	1.875	9,159	6,320	0.69	1.978	8,946	6,173	0.69	2.039	8,662	5,977	0.69	2.142
31	26	9,798	5,585	0.57	1.978	9,514	5,423	0.57	2.081	9,372	5,342	0.57	2.142	9,088	5,180	0.57	2.204
32	18	8,343	9,093	1.09	1.648	7,988	8,706	1.09	1.730	7,668	8,358	1.09	1.813	7,384	8,049	1.09	1.895
32	20	8,698	8,437	0.97	1.730	8,343	8,092	0.97	1.833	8,094	7,851	0.97	1.875	7,810	7,576	0.97	1.957
32	22	9,053	7,695	0.85	1.792	8,733	7,423	0.85	1.906	8,520	7,242	0.85	1.957	8,165	6,940	0.85	2.039
32	24	9,514	6,945	0.73	1.875	9,159	6,686	0.73	1.978	8,946	6,531	0.73	2.039	8,662	6,323	0.73	2.142
32	26	9,798	5,977	0.61	1.978	9,514	5,804	0.61	2.081	9,372	5,717	0.61	2.142	9,088	5,544	0.61	2.204

Примечания: Q: полная производительность, Вт SHC: явная производительность, Вт D.B.: температура по сухому термометру, °C  
 INPUT: суммарная потр. мощность, кВт SHF: доля явного тепла W.B.: температура по влажному термометру, °C



## КОРРЕКЦИЯ ХОЛОДОПРОИЗВОДИТЕЛЬНОСТИ

### PEAD-M71JAL / SUZ-KA71VA6

Темп. в-ха на входе D.B., °C	Темп. в-ха на входе W.B., °C	Темп. наружного воздуха D.B., °C											
		35				40				46			
		Q	SHC	SHF	INPUT	Q	SHC	SHF	INPUT	Q	SHC	SHF	INPUT
21	18	6,958	4,523	0.65	2.019	6,390	4,154	0.65	2.142	5,893	3,830	0.65	2.225
21	20	7,313	3,876	0.53	2.101	6,816	3,612	0.53	2.204	6,319	3,349	0.53	2.328
22	18	6,958	4,801	0.69	2.019	6,390	4,409	0.69	2.142	5,893	4,066	0.69	2.225
22	20	7,313	4,168	0.57	2.101	6,816	3,885	0.57	2.204	6,319	3,602	0.57	2.328
22	22	7,739	3,483	0.45	2.184	7,242	3,259	0.45	2.307	6,745	3,035	0.45	2.390
23	18	6,958	5,079	0.73	2.019	6,390	4,665	0.73	2.142	5,893	4,302	0.73	2.225
23	20	7,313	4,461	0.61	2.101	6,816	4,158	0.61	2.204	6,319	3,855	0.61	2.328
23	22	7,739	3,792	0.49	2.184	7,242	3,549	0.49	2.307	6,745	3,305	0.49	2.390
24	18	6,958	5,358	0.77	2.019	6,390	4,920	0.77	2.142	5,893	4,538	0.77	2.225
24	20	7,313	4,753	0.65	2.101	6,816	4,430	0.65	2.204	6,319	4,107	0.65	2.328
24	22	7,739	4,102	0.53	2.184	7,242	3,838	0.53	2.307	6,745	3,575	0.53	2.390
24	24	8,165	3,348	0.41	2.266	7,668	3,144	0.41	2.369	7,242	2,969	0.41	2.472
25	20	7,313	5,046	0.69	2.101	6,816	4,703	0.69	2.204	6,319	4,360	0.69	2.328
25	22	7,739	4,411	0.57	2.184	7,242	4,128	0.57	2.307	6,745	3,845	0.57	2.390
25	24	8,165	3,674	0.45	2.266	7,668	3,451	0.45	2.369	7,242	3,259	0.45	2.472
26	18	6,958	5,914	0.85	2.019	6,390	5,432	0.85	2.142	5,893	5,009	0.85	2.225
26	20	7,313	5,338	0.73	2.101	6,816	4,976	0.73	2.204	6,319	4,613	0.73	2.328
26	22	7,739	4,721	0.61	2.184	7,242	4,418	0.61	2.307	6,745	4,114	0.61	2.390
26	24	8,165	4,001	0.49	2.266	7,668	3,757	0.49	2.369	7,242	3,549	0.49	2.472
26	26	8,591	3,179	0.37	2.348	8,094	2,995	0.37	2.451	7,597	2,811	0.37	2.554
27	18	6,958	6,193	0.89	2.019	6,390	5,687	0.89	2.142	5,893	5,245	0.89	2.225
27	20	7,313	5,631	0.77	2.101	6,816	5,248	0.77	2.204	6,319	4,866	0.77	2.328
27	22	7,739	5,030	0.65	2.184	7,242	4,707	0.65	2.307	6,745	4,384	0.65	2.390
27	24	8,165	4,327	0.53	2.266	7,668	4,064	0.53	2.369	7,242	3,838	0.53	2.472
27	26	8,591	3,522	0.41	2.348	8,094	3,319	0.41	2.451	7,597	3,115	0.41	2.554
28	18	6,958	6,471	0.93	2.019	6,390	5,943	0.93	2.142	5,893	5,480	0.93	2.225
28	20	7,313	5,924	0.81	2.101	6,816	5,521	0.81	2.204	6,319	5,118	0.81	2.328
28	22	7,739	5,340	0.69	2.184	7,242	4,997	0.69	2.307	6,745	4,654	0.69	2.390
28	24	8,165	4,654	0.57	2.266	7,668	4,371	0.57	2.369	7,242	4,128	0.57	2.472
28	26	8,591	3,866	0.45	2.348	8,094	3,642	0.45	2.451	7,597	3,419	0.45	2.554
29	18	6,958	6,749	0.97	2.019	6,390	6,198	0.97	2.142	5,893	5,716	0.97	2.225
29	20	7,313	6,216	0.85	2.101	6,816	5,794	0.85	2.204	6,319	5,371	0.85	2.328
29	22	7,739	5,649	0.73	2.184	7,242	5,287	0.73	2.307	6,745	4,924	0.73	2.390
29	24	8,165	4,981	0.61	2.266	7,668	4,677	0.61	2.369	7,242	4,418	0.61	2.472
29	26	8,591	4,210	0.49	2.348	8,094	3,966	0.49	2.451	7,597	3,723	0.49	2.554
30	18	6,958	7,028	1.01	2.019	6,390	6,454	1.01	2.142	5,893	5,952	1.01	2.225
30	20	7,313	6,509	0.89	2.101	6,816	6,066	0.89	2.204	6,319	5,624	0.89	2.328
30	22	7,739	5,959	0.77	2.184	7,242	5,576	0.77	2.307	6,745	5,194	0.77	2.390
30	24	8,165	5,307	0.65	2.266	7,668	4,984	0.65	2.369	7,242	4,707	0.65	2.472
30	26	8,591	4,553	0.53	2.348	8,094	4,290	0.53	2.451	7,597	4,026	0.53	2.554
31	18	6,958	7,306	1.05	2.019	6,390	6,710	1.05	2.142	5,893	6,188	1.05	2.225
31	20	7,313	6,801	0.93	2.101	6,816	6,339	0.93	2.204	6,319	5,877	0.93	2.328
31	22	7,739	6,269	0.81	2.184	7,242	5,866	0.81	2.307	6,745	5,463	0.81	2.390
31	24	8,165	5,634	0.69	2.266	7,668	5,291	0.69	2.369	7,242	4,997	0.69	2.472
31	26	8,591	4,897	0.57	2.348	8,094	4,614	0.57	2.451	7,597	4,330	0.57	2.554
32	18	6,958	7,584	1.09	2.019	6,390	6,965	1.09	2.142	5,893	6,423	1.09	2.225
32	20	7,313	7,094	0.97	2.101	6,816	6,612	0.97	2.204	6,319	6,129	0.97	2.328
32	22	7,739	6,578	0.85	2.184	7,242	6,156	0.85	2.307	6,745	5,733	0.85	2.390
32	24	8,165	5,960	0.73	2.266	7,668	5,598	0.73	2.369	7,242	5,287	0.73	2.472
32	26	8,591	5,241	0.61	2.348	8,094	4,937	0.61	2.451	7,597	4,634	0.61	2.554

Примечания: Q: полная производительность, Вт SHC: явная производительность, Вт D.B.: температура по сухому термометру, °C  
 INPUT: суммарная потр. мощность, кВт SHF: доля явного тепла W.B.: температура по влажному термометру, °C

## 4. Коррекция производительности

Технические данные Mr. Slim (R410A)

### КОРРЕКЦИЯ ХОЛОДОПРОИЗВОДИТЕЛЬНОСТИ

#### PEAD-M100JA(L) / PUNZ-P100VKA PUNZ-P100YKA

Темп. в-ха на входе D.B., °C	Темп. в-ха на входе W.B., °C	Темп. наружного воздуха D.B., °C											
		20				25				30			
		CA	SHC (W)	SHF	P.C.	CA	SHC (W)	SHF	P.C.	CA	SHC (W)	SHF	P.C.
20	16	9,306	6,700	0.72	2.38	9,024	6,497	0.72	2.52	8,742	6,294	0.72	2.67
20	18	9,964	5,978	0.60	2.43	9,682	5,809	0.60	2.56	9,353	5,612	0.60	2.74
20	20	10,716	5,144	0.48	2.50	10,481	5,031	0.48	2.62	10,199	4,896	0.48	2.80
22	16	9,306	7,445	0.80	2.38	9,024	7,219	0.80	2.52	8,742	6,994	0.80	2.67
22	18	9,964	6,776	0.68	2.43	9,682	6,584	0.68	2.56	9,353	6,360	0.68	2.74
22	20	10,716	6,001	0.56	2.50	10,481	5,869	0.56	2.62	10,199	5,711	0.56	2.80
24	16	9,306	8,189	0.88	2.38	9,024	7,941	0.88	2.52	8,742	7,693	0.88	2.67
24	18	9,964	7,573	0.76	2.43	9,682	7,358	0.76	2.56	9,353	7,108	0.76	2.74
24	20	10,716	6,858	0.64	2.50	10,481	6,708	0.64	2.62	10,199	6,527	0.64	2.80
24	22	11,421	5,939	0.52	2.56	11,186	5,817	0.52	2.71	10,904	5,670	0.52	2.89
26	16	9,306	8,934	0.96	2.38	9,024	8,663	0.96	2.52	8,742	8,392	0.96	2.67
26	18	9,964	8,370	0.84	2.43	9,682	8,133	0.84	2.56	9,353	7,857	0.84	2.74
26	20	10,716	7,716	0.72	2.50	10,481	7,546	0.72	2.62	10,199	7,343	0.72	2.80
26	22	11,421	6,853	0.60	2.56	11,186	6,712	0.60	2.71	10,904	6,542	0.60	2.89
27	16	9,306	9,306	1.00	2.38	9,024	9,024	1.00	2.52	8,742	8,742	1.00	2.67
27	18	9,964	8,768	0.88	2.43	9,682	8,520	0.88	2.56	9,353	8,231	0.88	2.74
27	20	10,716	8,144	0.76	2.50	10,481	7,966	0.76	2.62	10,199	7,751	0.76	2.80
27	22	11,421	7,309	0.64	2.56	11,186	7,159	0.64	2.71	10,904	6,979	0.64	2.89
28	16	9,306	9,306	1.00	2.38	9,024	9,024	1.00	2.52	8,742	8,742	1.00	2.67
28	18	9,964	9,167	0.92	2.43	9,682	8,907	0.92	2.56	9,353	8,605	0.92	2.74
28	20	10,716	8,573	0.80	2.50	10,481	8,385	0.80	2.62	10,199	8,159	0.80	2.80
28	22	11,421	7,766	0.68	2.56	11,186	7,606	0.68	2.71	10,904	7,415	0.68	2.89
30	16	9,306	9,306	1.00	2.38	9,024	9,024	1.00	2.52	8,742	8,742	1.00	2.67
30	18	9,964	9,964	1.00	2.43	9,682	9,682	1.00	2.56	9,353	9,353	1.00	2.74
30	20	10,716	9,430	0.88	2.50	10,481	9,223	0.88	2.62	10,199	8,975	0.88	2.80
30	22	11,421	8,680	0.76	2.56	11,186	8,501	0.76	2.71	10,904	8,287	0.76	2.89
32	16	9,306	9,306	1.00	2.38	9,024	9,024	1.00	2.52	8,742	8,742	1.00	2.67
32	18	9,964	9,964	1.00	2.43	9,682	9,682	1.00	2.56	9,353	9,353	1.00	2.74
32	20	10,716	10,287	0.96	2.50	10,481	10,062	0.96	2.62	10,199	9,791	0.96	2.80
32	22	11,421	9,594	0.84	2.56	11,186	9,396	0.84	2.71	10,904	9,159	0.84	2.89
34	16	9,306	9,306	1.00	2.38	9,024	9,024	1.00	2.52	8,742	8,742	1.00	2.67
34	18	9,964	9,964	1.00	2.43	9,682	9,682	1.00	2.56	9,353	9,353	1.00	2.74
34	20	10,716	10,716	1.00	2.50	10,481	10,481	1.00	2.62	10,199	10,199	1.00	2.80
34	22	11,421	10,507	0.92	2.56	11,186	10,291	0.92	2.71	10,904	10,032	0.92	2.89

Темп. в-ха на входе D.B., °C	Темп. в-ха на входе W.B., °C	Темп. наружного воздуха D.B., °C											
		35				40				45			
		CA	SHC (W)	SHF	P.C.	CA	SHC (W)	SHF	P.C.	CA	SHC (W)	SHF	P.C.
20	16	8,366	6,024	0.72	2.86	7,990	5,753	0.72	3.07	7,614	5,482	0.72	3.32
20	18	9,024	5,414	0.60	2.94	8,742	5,245	0.60	3.16	8,178	4,907	0.60	3.40
20	20	9,776	4,692	0.48	3.01	9,400	4,512	0.48	3.22	8,836	4,241	0.48	3.46
22	16	8,366	6,693	0.80	2.86	7,990	6,392	0.80	3.07	7,614	6,091	0.80	3.32
22	18	9,024	6,136	0.68	2.94	8,742	5,945	0.68	3.16	8,178	5,561	0.68	3.40
22	20	9,776	5,475	0.56	3.01	9,400	5,264	0.56	3.22	8,836	4,948	0.56	3.46
24	16	8,366	7,362	0.88	2.86	7,990	7,031	0.88	3.07	7,614	6,700	0.88	3.32
24	18	9,024	6,858	0.76	2.94	8,742	6,644	0.76	3.16	8,178	6,215	0.76	3.40
24	20	9,776	6,257	0.64	3.01	9,400	6,016	0.64	3.22	8,836	5,655	0.64	3.46
24	22	10,528	5,475	0.52	3.07	10,152	5,279	0.52	3.31	9,588	4,986	0.52	3.52
26	16	8,366	8,031	0.96	2.86	7,990	7,670	0.96	3.07	7,614	7,309	0.96	3.32
26	18	9,024	7,580	0.84	2.94	8,742	7,343	0.84	3.16	8,178	6,870	0.84	3.40
26	20	9,776	7,039	0.72	3.01	9,400	6,768	0.72	3.22	8,836	6,362	0.72	3.46
26	22	10,528	6,317	0.60	3.07	10,152	6,091	0.60	3.31	9,588	5,753	0.60	3.52
27	16	8,366	8,366	1.00	2.86	7,990	7,990	1.00	3.07	7,614	7,614	1.00	3.32
27	18	9,024	7,941	0.88	2.94	8,742	7,693	0.88	3.16	8,178	7,197	0.88	3.40
27	20	9,776	7,430	0.76	3.01	9,400	7,144	0.76	3.22	8,836	6,715	0.76	3.46
27	22	10,528	6,738	0.64	3.07	10,152	6,497	0.64	3.31	9,588	6,136	0.64	3.52
28	16	8,366	8,366	1.00	2.86	7,990	7,990	1.00	3.07	7,614	7,614	1.00	3.32
28	18	9,024	8,302	0.92	2.94	8,742	8,043	0.92	3.16	8,178	7,524	0.92	3.40
28	20	9,776	7,821	0.80	3.01	9,400	7,520	0.80	3.22	8,836	7,069	0.80	3.46
28	22	10,528	7,159	0.68	3.07	10,152	6,903	0.68	3.31	9,588	6,520	0.68	3.52
30	16	8,366	8,366	1.00	2.86	7,990	7,990	1.00	3.07	7,614	7,614	1.00	3.32
30	18	9,024	9,024	1.00	2.94	8,742	8,742	1.00	3.16	8,178	8,178	1.00	3.40
30	20	9,776	8,603	0.88	3.01	9,400	8,272	0.88	3.22	8,836	7,776	0.88	3.46
30	22	10,528	8,001	0.76	3.07	10,152	7,716	0.76	3.31	9,588	7,287	0.76	3.52
32	16	8,366	8,366	1.00	2.86	7,990	7,990	1.00	3.07	7,614	7,614	1.00	3.32
32	18	9,024	9,024	1.00	2.94	8,742	8,742	1.00	3.16	8,178	8,178	1.00	3.40
32	20	9,776	9,385	0.96	3.01	9,400	9,024	0.96	3.22	8,836	8,483	0.96	3.46
32	22	10,528	8,844	0.84	3.07	10,152	8,528	0.84	3.31	9,588	8,054	0.84	3.52
34	16	8,366	8,366	1.00	2.86	7,990	7,990	1.00	3.07	7,614	7,614	1.00	3.32
34	18	9,024	9,024	1.00	2.94	8,742	8,742	1.00	3.16	8,178	8,178	1.00	3.40
34	20	9,776	9,776	1.00	3.01	9,400	9,400	1.00	3.22	8,836	8,836	1.00	3.46
34	22	10,528	9,686	0.92	3.07	10,152	9,340	0.92	3.31	9,588	8,821	0.92	3.52

Примечания: CA : полная производительность, Вт  
SHF: доля явного тепла

SHC(W) : явная производительность, Вт  
P.C. : суммарная потр. мощность, кВт

D.B. : температура по сухому термометру, °C  
W.B. : температура по влажному термометру, °C

# 4. Коррекция производительности

Технические данные Mr. Slim (R410A)

## КОРРЕКЦИЯ ХОЛОДПРОИЗВОДИТЕЛЬНОСТИ

### PEAD-M125JA(L) / PUHZ-P125VKA PUHZ-P125YKA

Темп. в-ха на входе D.B., °C	Темп. в-ха на входе W.B., °C	Темп. наружного воздуха D.B., °C											
		20				25				30			
		CA	SHC (W)	SHF	P.C.	CA	SHC (W)	SHF	P.C.	CA	SHC (W)	SHF	P.C.
20	16	11,979	8,864	0.74	3.32	11,616	8,596	0.74	3.51	11,253	8,327	0.74	3.71
20	18	12,826	7,952	0.62	3.38	12,463	7,727	0.62	3.57	12,040	7,464	0.62	3.82
20	20	13,794	6,897	0.50	3.49	13,492	6,746	0.50	3.65	13,129	6,564	0.50	3.90
22	16	11,979	9,823	0.82	3.32	11,616	9,525	0.82	3.51	11,253	9,227	0.82	3.71
22	18	12,826	8,978	0.70	3.38	12,463	8,724	0.70	3.57	12,040	8,428	0.70	3.82
22	20	13,794	8,001	0.58	3.49	13,492	7,825	0.58	3.65	13,129	7,615	0.58	3.90
24	16	11,979	10,781	0.90	3.32	11,616	10,454	0.90	3.51	11,253	10,128	0.90	3.71
24	18	12,826	10,004	0.78	3.38	12,463	9,721	0.78	3.57	12,040	9,391	0.78	3.82
24	20	13,794	9,104	0.66	3.49	13,492	8,904	0.66	3.65	13,129	8,665	0.66	3.90
24	22	14,702	7,939	0.54	3.57	14,399	7,775	0.54	3.78	14,036	7,579	0.54	4.03
26	16	11,979	11,739	0.98	3.32	11,616	11,384	0.98	3.51	11,253	11,028	0.98	3.71
26	18	12,826	11,030	0.86	3.38	12,463	10,718	0.86	3.57	12,040	10,354	0.86	3.82
26	20	13,794	10,208	0.74	3.49	13,492	9,984	0.74	3.65	13,129	9,715	0.74	3.90
26	22	14,702	9,115	0.62	3.57	14,399	8,927	0.62	3.78	14,036	8,702	0.62	4.03
27	16	11,979	11,979	1.00	3.32	11,616	11,616	1.00	3.51	11,253	11,253	1.00	3.71
27	18	12,826	11,543	0.90	3.38	12,463	11,217	0.90	3.57	12,040	10,836	0.90	3.82
27	20	13,794	10,759	0.78	3.49	13,492	10,523	0.78	3.65	13,129	10,240	0.78	3.90
27	22	14,702	9,703	0.66	3.57	14,399	9,503	0.66	3.78	14,036	9,264	0.66	4.03
28	16	11,979	11,979	1.00	3.32	11,616	11,616	1.00	3.51	11,253	11,253	1.00	3.71
28	18	12,826	12,056	0.94	3.38	12,463	11,715	0.94	3.57	12,040	11,317	0.94	3.82
28	20	13,794	11,311	0.82	3.49	13,492	11,063	0.82	3.65	13,129	10,765	0.82	3.90
28	22	14,702	10,291	0.70	3.57	14,399	10,079	0.70	3.78	14,036	9,825	0.70	4.03
30	16	11,979	11,979	1.00	3.32	11,616	11,616	1.00	3.51	11,253	11,253	1.00	3.71
30	18	12,826	12,826	1.00	3.38	12,463	12,463	1.00	3.57	12,040	12,040	1.00	3.82
30	20	13,794	12,415	0.90	3.49	13,492	12,142	0.90	3.65	13,129	11,816	0.90	3.90
30	22	14,702	11,467	0.78	3.57	14,399	11,231	0.78	3.78	14,036	10,948	0.78	4.03
32	16	11,979	11,979	1.00	3.32	11,616	11,616	1.00	3.51	11,253	11,253	1.00	3.71
32	18	12,826	12,826	1.00	3.38	12,463	12,463	1.00	3.57	12,040	12,040	1.00	3.82
32	20	13,794	13,518	0.98	3.49	13,492	13,222	0.98	3.65	13,129	12,866	0.98	3.90
32	22	14,702	12,643	0.86	3.57	14,399	12,383	0.86	3.78	14,036	12,071	0.86	4.03
34	16	11,979	11,979	1.00	3.32	11,616	11,616	1.00	3.51	11,253	11,253	1.00	3.71
34	18	12,826	12,826	1.00	3.38	12,463	12,463	1.00	3.57	12,040	12,040	1.00	3.82
34	20	13,794	13,794	1.00	3.49	13,492	13,492	1.00	3.65	13,129	13,129	1.00	3.90
34	22	14,702	13,819	0.94	3.57	14,399	13,535	0.94	3.78	14,036	13,194	0.94	4.03

Темп. в-ха на входе D.B., °C	Темп. в-ха на входе W.B., °C	Темп. наружного воздуха D.B., °C											
		35				40				45			
		CA	SHC (W)	SHF	P.C.	CA	SHC (W)	SHF	P.C.	CA	SHC (W)	SHF	P.C.
20	16	10,769	7,969	0.74	3.98	10,285	7,611	0.74	4.27	9,801	7,253	0.74	4.63
20	18	11,616	7,202	0.62	4.09	11,253	6,977	0.62	4.40	10,527	6,527	0.62	4.73
20	20	12,584	6,292	0.50	4.19	12,100	6,050	0.50	4.48	11,374	5,687	0.50	4.81
22	16	10,769	8,831	0.82	3.98	10,285	8,434	0.82	4.27	9,801	8,037	0.82	4.63
22	18	11,616	8,131	0.70	4.09	11,253	7,877	0.70	4.40	10,527	7,369	0.70	4.73
22	20	12,584	7,299	0.58	4.19	12,100	7,018	0.58	4.48	11,374	6,597	0.58	4.81
24	16	10,769	9,692	0.90	3.98	10,285	9,257	0.90	4.27	9,801	8,821	0.90	4.63
24	18	11,616	9,060	0.78	4.09	11,253	8,777	0.78	4.40	10,527	8,211	0.78	4.73
24	20	12,584	8,305	0.66	4.19	12,100	7,986	0.66	4.48	11,374	7,507	0.66	4.81
24	22	13,552	7,318	0.54	4.27	13,068	7,057	0.54	4.61	12,342	6,665	0.54	4.90
26	16	10,769	10,554	0.98	3.98	10,285	10,079	0.98	4.27	9,801	9,605	0.98	4.63
26	18	11,616	9,990	0.86	4.09	11,253	9,678	0.86	4.40	10,527	9,053	0.86	4.73
26	20	12,584	9,312	0.74	4.19	12,100	8,954	0.74	4.48	11,374	8,417	0.74	4.81
26	22	13,552	8,402	0.62	4.27	13,068	8,102	0.62	4.61	12,342	7,652	0.62	4.90
27	16	10,769	10,769	1.00	3.98	10,285	10,285	1.00	4.27	9,801	9,801	1.00	4.63
27	18	11,616	10,454	0.90	4.09	11,253	10,128	0.90	4.40	10,527	9,474	0.90	4.73
27	20	12,584	9,816	0.78	4.19	12,100	9,438	0.78	4.48	11,374	8,872	0.78	4.81
27	22	13,552	8,944	0.66	4.27	13,068	8,625	0.66	4.61	12,342	8,146	0.66	4.90
28	16	10,769	10,769	1.00	3.98	10,285	10,285	1.00	4.27	9,801	9,801	1.00	4.63
28	18	11,616	10,919	0.94	4.09	11,253	10,578	0.94	4.40	10,527	9,895	0.94	4.73
28	20	12,584	10,319	0.82	4.19	12,100	9,922	0.82	4.48	11,374	9,327	0.82	4.81
28	22	13,552	9,486	0.70	4.27	13,068	9,148	0.70	4.61	12,342	8,639	0.70	4.90
30	16	10,769	10,769	1.00	3.98	10,285	10,285	1.00	4.27	9,801	9,801	1.00	4.63
30	18	11,616	11,616	1.00	4.09	11,253	11,253	1.00	4.40	10,527	10,527	1.00	4.73
30	20	12,584	11,326	0.90	4.19	12,100	10,890	0.90	4.48	11,374	10,237	0.90	4.81
30	22	13,552	10,571	0.78	4.27	13,068	10,193	0.78	4.61	12,342	9,627	0.78	4.90
32	16	10,769	10,769	1.00	3.98	10,285	10,285	1.00	4.27	9,801	9,801	1.00	4.63
32	18	11,616	11,616	1.00	4.09	11,253	11,253	1.00	4.40	10,527	10,527	1.00	4.73
32	20	12,584	12,332	0.98	4.19	12,100	11,858	0.98	4.48	11,374	11,147	0.98	4.81
32	22	13,552	11,655	0.86	4.27	13,068	11,238	0.86	4.61	12,342	10,614	0.86	4.90
34	16	10,769	10,769	1.00	3.98	10,285	10,285	1.00	4.27	9,801	9,801	1.00	4.63
34	18	11,616	11,616	1.00	4.09	11,253	11,253	1.00	4.40	10,527	10,527	1.00	4.73
34	20	12,584	12,584	1.00	4.19	12,100	12,100	1.00	4.48	11,374	11,374	1.00	4.81
34	22	13,552	12,739	0.94	4.27	13,068	12,284	0.94	4.61	12,342	11,601	0.94	4.90

Примечания: CA : полная производительность, Вт  
SHF: доля явного тепла

SHC(W) : явная производительность, Вт  
P.C. : суммарная потр. мощность, кВт

D.B. : температура по сухому термометру, °C  
W.B. : температура по влажному термометру, °C



## КОРРЕКЦИЯ ХОЛОДОПРОИЗВОДИТЕЛЬНОСТИ

### PEAD-M140JA(L) / PUNZ-P140VKA PUNZ-P140YKA

Темп. в-ха на входе D.B., °C	Темп. в-ха на входе W.B., °C	Темп. наружного воздуха D.B., °C											
		20				25				30			
		CA	SHC (W)	SHF	P.C.	CA	SHC (W)	SHF	P.C.	CA	SHC (W)	SHF	P.C.
20	16	13,464	9,963	0.74	4.17	13,056	9,661	0.74	4.40	12,648	9,360	0.74	4.66
20	18	14,416	8,938	0.62	4.25	14,008	8,685	0.62	4.48	13,532	8,390	0.62	4.79
20	20	15,504	7,752	0.50	4.38	15,164	7,582	0.50	4.58	14,756	7,378	0.50	4.90
22	16	13,464	11,040	0.82	4.17	13,056	10,706	0.82	4.40	12,648	10,371	0.82	4.66
22	18	14,416	10,091	0.70	4.25	14,008	9,806	0.70	4.48	13,532	9,472	0.70	4.79
22	20	15,504	8,992	0.58	4.38	15,164	8,795	0.58	4.58	14,756	8,558	0.58	4.90
24	16	13,464	12,118	0.90	4.17	13,056	11,750	0.90	4.40	12,648	11,383	0.90	4.66
24	18	14,416	11,244	0.78	4.25	14,008	10,926	0.78	4.48	13,532	10,555	0.78	4.79
24	20	15,504	10,233	0.66	4.38	15,164	10,008	0.66	4.58	14,756	9,739	0.66	4.90
24	22	16,524	8,923	0.54	4.48	16,184	8,739	0.54	4.74	15,776	8,519	0.54	5.05
26	16	13,464	13,195	0.98	4.17	13,056	12,795	0.98	4.40	12,648	12,395	0.98	4.66
26	18	14,416	12,398	0.86	4.25	14,008	12,047	0.86	4.48	13,532	11,638	0.86	4.79
26	20	15,504	11,473	0.74	4.38	15,164	11,221	0.74	4.58	14,756	10,919	0.74	4.90
26	22	16,524	10,245	0.62	4.48	16,184	10,034	0.62	4.74	15,776	9,781	0.62	5.05
27	16	13,464	13,464	1.00	4.17	13,056	13,056	1.00	4.40	12,648	12,648	1.00	4.66
27	18	14,416	12,974	0.90	4.25	14,008	12,607	0.90	4.48	13,532	12,179	0.90	4.79
27	20	15,504	12,093	0.78	4.38	15,164	11,828	0.78	4.58	14,756	11,510	0.78	4.90
27	22	16,524	10,906	0.66	4.48	16,184	10,681	0.66	4.74	15,776	10,412	0.66	5.05
28	16	13,464	13,464	1.00	4.17	13,056	13,056	1.00	4.40	12,648	12,648	1.00	4.66
28	18	14,416	13,551	0.94	4.25	14,008	13,168	0.94	4.48	13,532	12,720	0.94	4.79
28	20	15,504	12,713	0.82	4.38	15,164	12,434	0.82	4.58	14,756	12,100	0.82	4.90
28	22	16,524	11,567	0.70	4.48	16,184	11,329	0.70	4.74	15,776	11,043	0.70	5.05
30	16	13,464	13,464	1.00	4.17	13,056	13,056	1.00	4.40	12,648	12,648	1.00	4.66
30	18	14,416	14,416	1.00	4.25	14,008	14,008	1.00	4.48	13,532	13,532	1.00	4.79
30	20	15,504	13,954	0.90	4.38	15,164	13,648	0.90	4.58	14,756	13,280	0.90	4.90
30	22	16,524	12,889	0.78	4.48	16,184	12,624	0.78	4.74	15,776	12,305	0.78	5.05
32	16	13,464	13,464	1.00	4.17	13,056	13,056	1.00	4.40	12,648	12,648	1.00	4.66
32	18	14,416	14,416	1.00	4.25	14,008	14,008	1.00	4.48	13,532	13,532	1.00	4.79
32	20	15,504	15,194	0.98	4.38	15,164	14,861	0.98	4.58	14,756	14,461	0.98	4.90
32	22	16,524	14,211	0.86	4.48	16,184	13,918	0.86	4.74	15,776	13,567	0.86	5.05
34	16	13,464	13,464	1.00	4.17	13,056	13,056	1.00	4.40	12,648	12,648	1.00	4.66
34	18	14,416	14,416	1.00	4.25	14,008	14,008	1.00	4.48	13,532	13,532	1.00	4.79
34	20	15,504	15,504	1.00	4.38	15,164	15,164	1.00	4.58	14,756	14,756	1.00	4.90
34	22	16,524	15,533	0.94	4.48	16,184	15,213	0.94	4.74	15,776	14,829	0.94	5.05

Темп. в-ха на входе D.B., °C	Темп. в-ха на входе W.B., °C	Темп. наружного воздуха D.B., °C											
		35				40				45			
		CA	SHC (W)	SHF	P.C.	CA	SHC (W)	SHF	P.C.	CA	SHC (W)	SHF	P.C.
20	16	12,104	8,957	0.74	5.00	11,560	8,554	0.74	5.37	11,016	8,152	0.74	5.81
20	18	13,056	8,095	0.62	5.13	12,648	7,842	0.62	5.52	11,832	7,336	0.62	5.94
20	20	14,144	7,072	0.50	5.26	13,600	6,800	0.50	5.63	12,784	6,392	0.50	6.04
22	16	12,104	9,925	0.82	5.00	11,560	9,479	0.82	5.37	11,016	9,033	0.82	5.81
22	18	13,056	9,139	0.70	5.13	12,648	8,854	0.70	5.52	11,832	8,282	0.70	5.94
22	20	14,144	8,204	0.58	5.26	13,600	7,888	0.58	5.63	12,784	7,415	0.58	6.04
24	16	12,104	10,894	0.90	5.00	11,560	10,404	0.90	5.37	11,016	9,914	0.90	5.81
24	18	13,056	10,184	0.78	5.13	12,648	9,865	0.78	5.52	11,832	9,229	0.78	5.94
24	20	14,144	9,335	0.66	5.26	13,600	8,976	0.66	5.63	12,784	8,437	0.66	6.04
24	22	15,232	8,225	0.54	5.37	14,688	7,932	0.54	5.78	13,872	7,491	0.54	6.15
26	16	12,104	11,862	0.98	5.00	11,560	11,329	0.98	5.37	11,016	10,796	0.98	5.81
26	18	13,056	11,228	0.86	5.13	12,648	10,877	0.86	5.52	11,832	10,176	0.86	5.94
26	20	14,144	10,467	0.74	5.26	13,600	10,064	0.74	5.63	12,784	9,460	0.74	6.04
26	22	15,232	9,444	0.62	5.37	14,688	9,107	0.62	5.78	13,872	8,601	0.62	6.15
27	16	12,104	12,104	1.00	5.00	11,560	11,560	1.00	5.37	11,016	11,016	1.00	5.81
27	18	13,056	11,750	0.90	5.13	12,648	11,383	0.90	5.52	11,832	10,649	0.90	5.94
27	20	14,144	11,032	0.78	5.26	13,600	10,608	0.78	5.63	12,784	9,972	0.78	6.04
27	22	15,232	10,053	0.66	5.37	14,688	9,694	0.66	5.78	13,872	9,156	0.66	6.15
28	16	12,104	12,104	1.00	5.00	11,560	11,560	1.00	5.37	11,016	11,016	1.00	5.81
28	18	13,056	12,273	0.94	5.13	12,648	11,889	0.94	5.52	11,832	11,122	0.94	5.94
28	20	14,144	11,598	0.82	5.26	13,600	11,152	0.82	5.63	12,784	10,483	0.82	6.04
28	22	15,232	10,662	0.70	5.37	14,688	10,282	0.70	5.78	13,872	9,710	0.70	6.15
30	16	12,104	12,104	1.00	5.00	11,560	11,560	1.00	5.37	11,016	11,016	1.00	5.81
30	18	13,056	13,056	1.00	5.13	12,648	12,648	1.00	5.52	11,832	11,832	1.00	5.94
30	20	14,144	12,730	0.90	5.26	13,600	12,240	0.90	5.63	12,784	11,506	0.90	6.04
30	22	15,232	11,881	0.78	5.37	14,688	11,457	0.78	5.78	13,872	10,820	0.78	6.15
32	16	12,104	12,104	1.00	5.00	11,560	11,560	1.00	5.37	11,016	11,016	1.00	5.81
32	18	13,056	13,056	1.00	5.13	12,648	12,648	1.00	5.52	11,832	11,832	1.00	5.94
32	20	14,144	13,861	0.98	5.26	13,600	13,328	0.98	5.63	12,784	12,528	0.98	6.04
32	22	15,232	13,100	0.86	5.37	14,688	12,632	0.86	5.78	13,872	11,930	0.86	6.15
34	16	12,104	12,104	1.00	5.00	11,560	11,560	1.00	5.37	11,016	11,016	1.00	5.81
34	18	13,056	13,056	1.00	5.13	12,648	12,648	1.00	5.52	11,832	11,832	1.00	5.94
34	20	14,144	14,144	1.00	5.26	13,600	13,600	1.00	5.63	12,784	12,784	1.00	6.04
34	22	15,232	14,318	0.94	5.37	14,688	13,807	0.94	5.78	13,872	13,040	0.94	6.15

Примечания: CA : полная производительность, Вт  
SHF: доля явного тепла

SHC(W) : явная производительность, Вт  
P.C. : суммарная потр. мощность, кВт

D.B. : температура по сухому термометру, °C  
W.B. : температура по влажному термометру, °C

## КОРРЕКЦИЯ ТЕПЛОПРОИЗВОДИТЕЛЬНОСТИ

### PEAD-M•JA(L) / PUHZ-SHW•HA(-BS)

	Темп. в-ха на входе D.B., °C	Темп. наружного воздуха W.B., °C											
		-10		-5		0		5		10		15	
		CA	P.C.	CA	P.C.	CA	P.C.	CA	P.C.	CA	P.C.	CA	P.C.
PEAD-M100JA(L)	15	11,648	5.34	11,648	4.90	11,648	4.00	11,648	2.92	12,768	3.17	14,112	3.37
	20	11,200	5.52	11,200	5.09	11,200	4.22	11,200	3.13	12,320	3.35	13,608	3.61
	25	10,752	5.71	10,752	5.28	10,752	4.41	10,752	3.35	11,872	3.60	13,160	3.91
PEAD-M125JA(L)	15	14,560	6.67	14,560	6.13	14,560	5.00	14,560	3.65	15,960	3.96	17,640	4.21
	20	14,000	6.90	14,000	6.36	14,000	5.28	14,000	3.92	15,400	4.19	17,010	4.52
	25	13,440	7.14	13,440	6.59	13,440	5.51	13,440	4.19	14,840	4.50	16,450	4.89

### PEAD-M•JA(L) / PUHZ-ZRP•VKA2(3) PUHZ-ZRP•VHA2 PUHZ-ZRP•YKA3

	Темп. в-ха на входе D.B., °C	Темп. наружного воздуха W.B., °C											
		-10		-5		0		5		10		15	
		CA	P.C.	CA	P.C.	CA	P.C.	CA	P.C.	CA	P.C.	CA	P.C.
PEAD-M35JA(L)	15	2,604	0.56	2,829	0.62	3,157	0.71	4,141	0.86	4,674	0.95	5,207	1.03
	20	2,501	0.61	2,706	0.67	2,993	0.77	3,998	0.92	4,510	1.03	5,023	1.10
	25	2,419	0.65	2,624	0.72	2,870	0.84	3,772	0.98	4,346	1.10	4,838	1.18
PEAD-M50JA(L)	15	3,810	0.89	4,140	0.98	4,620	1.13	6,060	1.35	6,840	1.50	7,620	1.62
	20	3,660	0.96	3,960	1.05	4,380	1.22	5,850	1.46	6,600	1.62	7,350	1.74
	25	3,540	1.02	3,840	1.14	4,200	1.32	5,520	1.55	6,360	1.73	7,080	1.87
PEAD-M60JA(L)	15	4,445	1.06	4,830	1.16	5,390	1.34	7,070	1.61	7,980	1.79	8,890	1.93
	20	4,270	1.15	4,620	1.25	5,110	1.45	6,825	1.74	7,700	1.93	8,575	2.08
	25	4,130	1.22	4,480	1.36	4,900	1.58	6,440	1.84	7,420	2.07	8,260	2.23
PEAD-M71JA(L)	15	5,080	1.20	5,520	1.32	6,160	1.52	8,080	1.83	9,120	2.03	10,160	2.19
	20	4,880	1.30	5,280	1.42	5,840	1.64	7,800	1.97	8,800	2.19	9,800	2.35
	25	4,720	1.38	5,120	1.54	5,600	1.79	7,360	2.09	8,480	2.34	9,440	2.53
PEAD-M100JA(L)	15	7,112	1.53	7,728	1.69	8,624	1.95	11,312	2.34	12,768	2.60	14,224	2.81
	20	6,832	1.66	7,392	1.82	8,176	2.11	10,920	2.52	12,320	2.81	13,720	3.02
	25	6,608	1.77	7,168	1.98	7,840	2.29	10,304	2.68	11,872	3.00	13,216	3.24
PEAD-M125JA(L)	15	8,890	2.07	9,660	2.28	10,780	2.63	14,140	3.16	15,960	3.51	17,780	3.79
	20	8,540	2.25	9,240	2.46	10,220	2.84	13,650	3.40	15,400	3.79	17,150	4.07
	25	8,260	2.39	8,960	2.67	9,800	3.09	12,880	3.62	14,840	4.05	16,520	4.37
PEAD-M140JA(L)	15	10,160	2.40	11,040	2.65	12,320	3.05	16,160	3.66	18,240	4.07	20,320	4.40
	20	9,760	2.60	10,560	2.85	11,680	3.30	15,600	3.95	17,600	4.40	19,600	4.72
	25	9,440	2.77	10,240	3.09	11,200	3.58	14,720	4.19	16,960	4.70	18,880	5.07

### PEAD-M•JA(L) / SUZ-KA•VA6

	Темп. в-ха на входе D.B., °C	Темп. наружного воздуха W.B., °C															
		-15		-10		-5		0		5		10		15		20	
		CA	P.C.	CA	P.C.	CA	P.C.	CA	P.C.	CA	P.C.	CA	P.C.	CA	P.C.	CA	P.C.
PEAD-M35JA(L)	15	2,050	0.58	2,583	0.722	3,116	0.866	3,649	0.977	4,182	1.055	4,715	1.121	5,207	1.154	5,740	1.177
	20	1,927	0.61	2,460	0.777	2,952	0.921	3,485	1.021	3,977	1.099	4,510	1.154	5,002	1.188	5,515	1.232
	25	1,681	0.67	2,214	0.833	2,747	0.977	3,239	1.077	3,772	1.154	4,305	1.210	4,797	1.243	5,330	1.277
PEAD-M50JA(L)	15	2,950	0.842	3,717	1.053	4,484	1.264	5,251	1.426	6,018	1.539	6,785	1.636	7,493	1.685	8,260	1.717
	20	2,773	0.897	3,540	1.134	4,248	1.345	5,015	1.490	5,723	1.604	6,490	1.685	7,198	1.733	7,936	1.798
	25	2,419	0.972	3,186	1.215	3,953	1.426	4,661	1.571	5,428	1.685	6,195	1.766	6,903	1.814	7,670	1.863
PEAD-M60JA(L)	15	3,450	1.004	4,347	1.255	5,244	1.505	6,141	1.698	7,038	1.834	7,935	1.949	8,763	2.007	9,660	2.046
	20	3,243	1.069	4,140	1.351	4,968	1.602	5,865	1.776	6,693	1.911	7,590	2.007	8,418	2.065	9,281	2.142
	25	2,829	1.158	3,726	1.448	4,623	1.698	5,451	1.872	6,348	2.007	7,245	2.104	8,073	2.162	8,970	2.220
PEAD-M71JA(L)	15	4,000	1.061	5,040	1.326	6,080	1.591	7,120	1.795	8,160	1.938	9,200	2.060	10,160	2.122	11,200	2.162
	20	3,760	1.130	4,800	1.428	5,760	1.693	6,800	1.877	7,760	2.020	8,800	2.122	9,760	2.183	10,760	2.264
	25	3,280	1.224	4,320	1.530	5,360	1.795	6,320	1.979	7,360	2.122	8,400	2.224	9,360	2.285	10,400	2.346

### PEAD-M•JA(L) / PUHZ-P•VKA PUHZ-P•YKA

	Темп. в-ха на входе D.B., °C	Темп. наружного воздуха W.B., °C											
		-10		-5		0		5		10		15	
		CA	P.C.	CA	P.C.	CA	P.C.	CA	P.C.	CA	P.C.	CA	P.C.
PEAD-M100JA(L)	15	7,112	1.73	7,728	1.90	8,624	2.20	11,312	2.64	12,768	2.93	14,224	3.16
	20	6,832	1.88	7,392	2.05	8,176	2.37	10,920	2.84	12,320	3.16	13,720	3.40
	25	6,608	1.99	7,168	2.23	7,840	2.58	10,304	3.02	11,872	3.38	13,216	3.65
PEAD-M125JA(L)	15	8,573	2.20	9,315	2.42	10,395	2.80	13,635	3.36	15,390	3.73	17,145	4.03
	20	8,235	2.39	8,910	2.61	9,855	3.02	13,163	3.62	14,850	4.03	16,538	4.33
	25	7,965	2.54	8,640	2.83	9,450	3.28	12,420	3.84	14,310	4.31	15,930	4.64
PEAD-M140JA(L)	15	9,525	2.52	10,350	2.78	11,550	3.20	15,150	3.84	17,100	4.27	19,050	4.61
	20	9,150	2.73	9,900	2.99	10,950	3.46	14,625	4.14	16,500	4.61	18,375	4.95
	25	8,850	2.90	9,600	3.25	10,500	3.76	13,800	4.40	15,900	4.93	17,700	5.32

Примечания: CA: полная производительность, Вт  
D.B.: температура по сухому термометру, °C

P.C.: суммарная потр. мощность, кВт  
W.B.: температура по влажному термометру, °C

## 5. Напорные характеристики вентилятора

Технические данные Mr. Slim (R410A)

### PEAD-M35JA(L)

Внешнее статическое давление 35 Па  
Сеть питания: 220 В, 1 фаза, 50 Гц

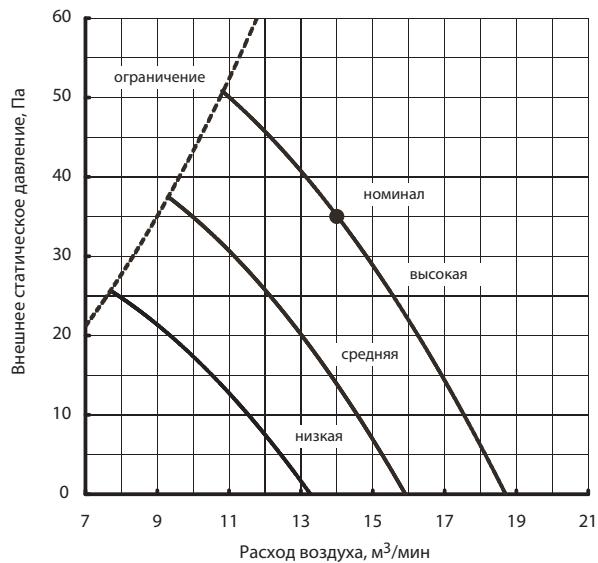

### PEAD-M35JA(L)

Внешнее статическое давление 100 Па  
Сеть питания: 220 В, 1 фаза, 50 Гц

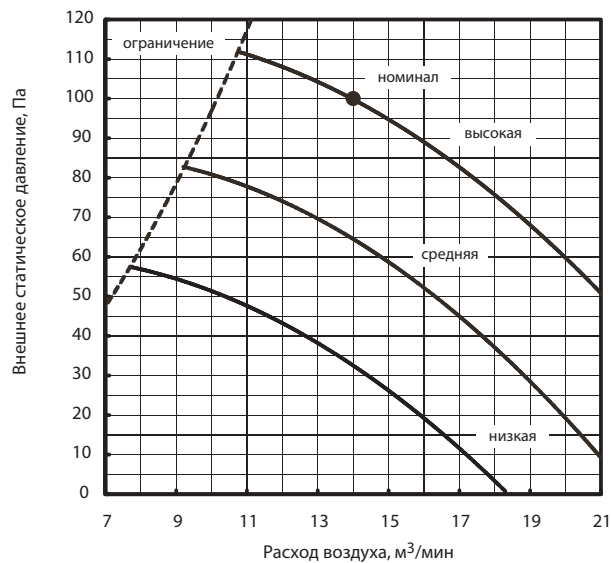

### PEAD-M35JA(L)

Внешнее статическое давление 50 Па  
Сеть питания: 220 В, 1 фаза, 50 Гц

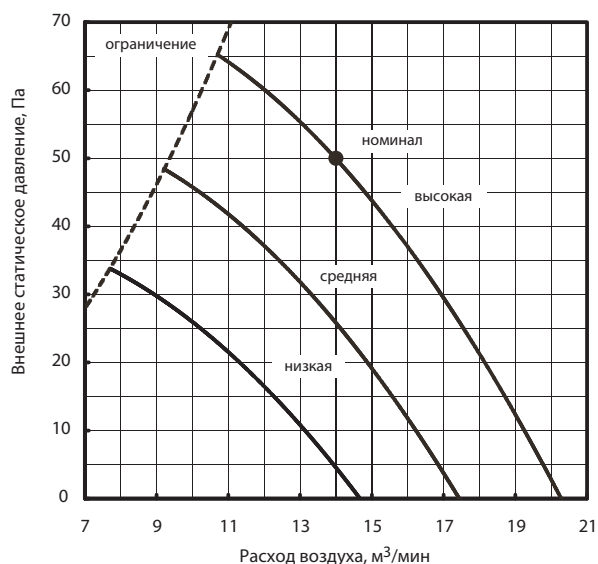

### PEAD-M35JA(L)

Внешнее статическое давление 150 Па  
Сеть питания: 220 В, 1 фаза, 50 Гц

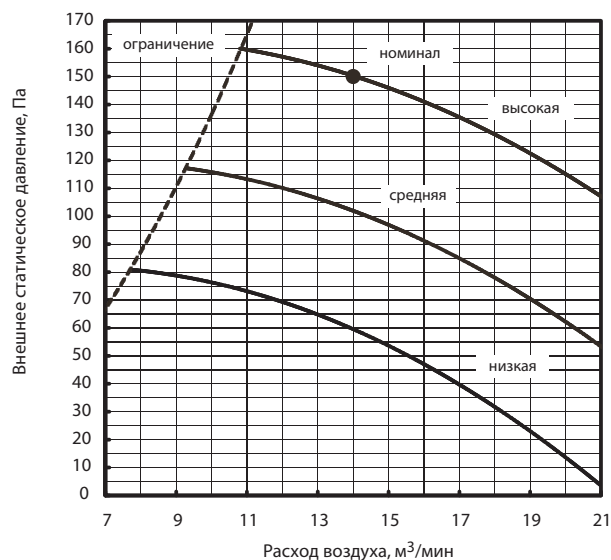

### PEAD-M35JA(L)

Внешнее статическое давление 70 Па  
Сеть питания: 220 В, 1 фаза, 50 Гц

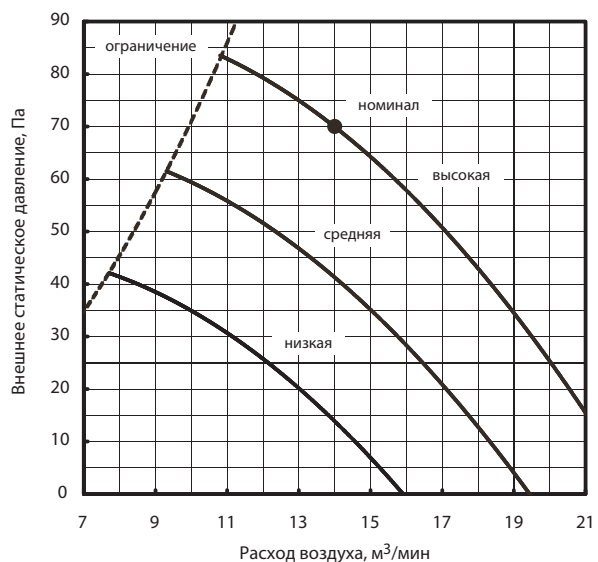

# 5. Напорные характеристики вентилятора

## PEAD-M50JA(L)

Внешнее статическое давление 35 Па  
Сеть питания: 220 В, 1 фаза, 50 Гц

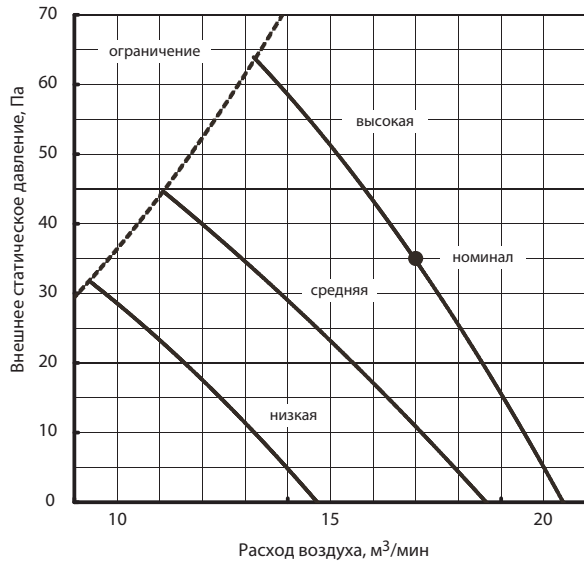

## PEAD-M50JA(L)

Внешнее статическое давление 100 Па  
Сеть питания: 220 В, 1 фаза, 50 Гц

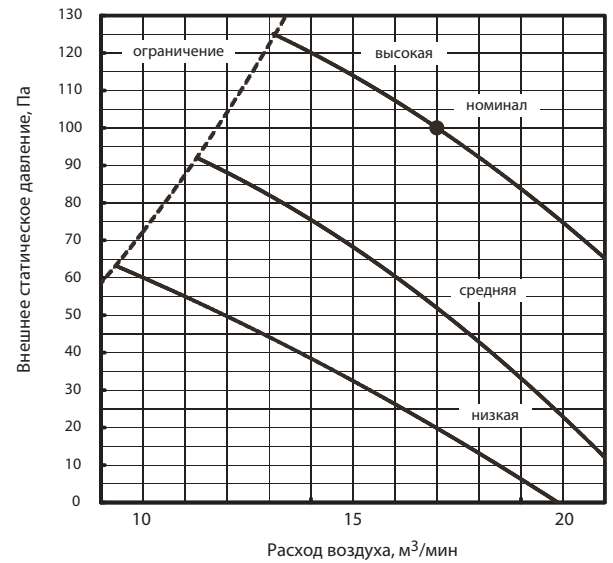

## PEAD-M50JA(L)

Внешнее статическое давление 50 Па  
Сеть питания: 220 В, 1 фаза, 50 Гц

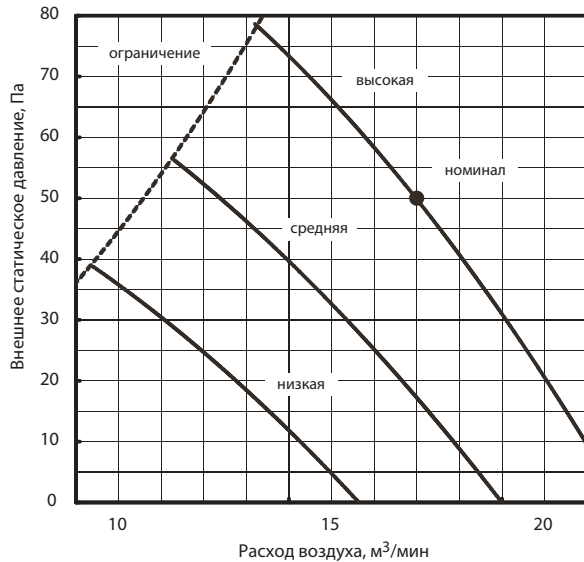

## PEAD-M50JA(L)

Внешнее статическое давление 150 Па  
Сеть питания: 220 В, 1 фаза, 50 Гц

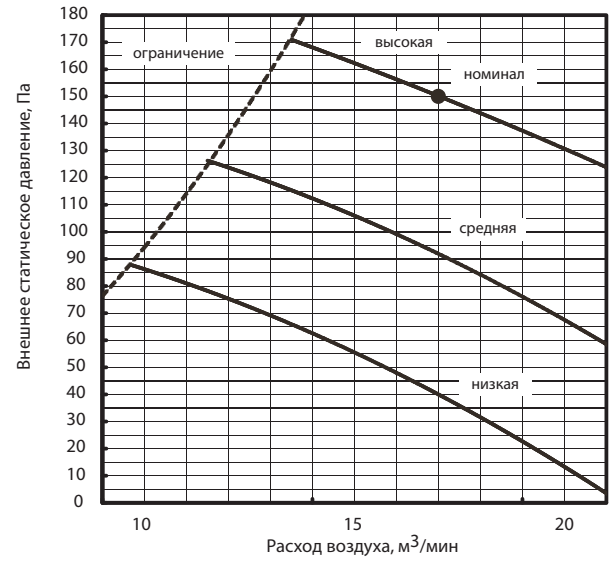

## PEAD-M50JA(L)

Внешнее статическое давление 70 Па  
Сеть питания: 220 В, 1 фаза, 50 Гц

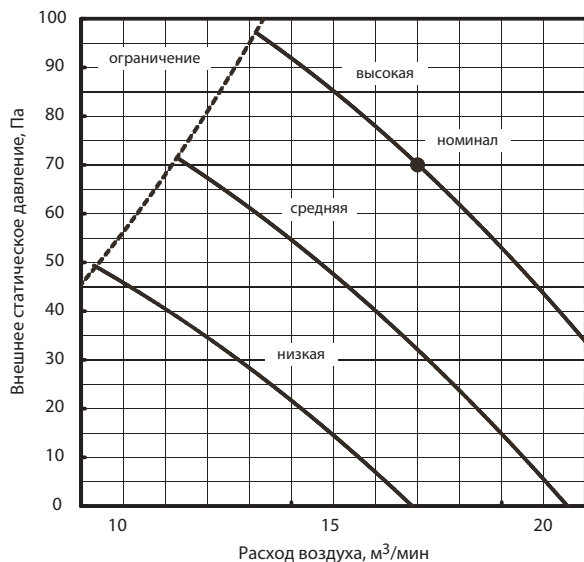

## PEAD-M60JA(L)

Внешнее статическое давление 35 Па  
Сеть питания: 220 В, 1 фаза, 50 Гц

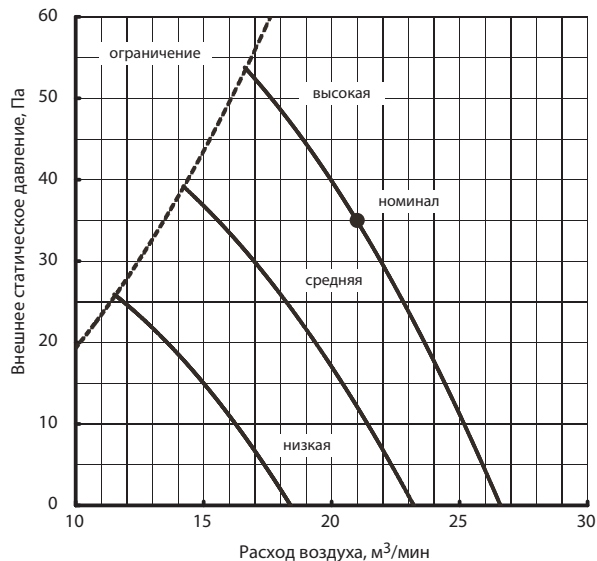

## PEAD-M60JA(L)

Внешнее статическое давление 100 Па  
Сеть питания: 220 В, 1 фаза, 50 Гц

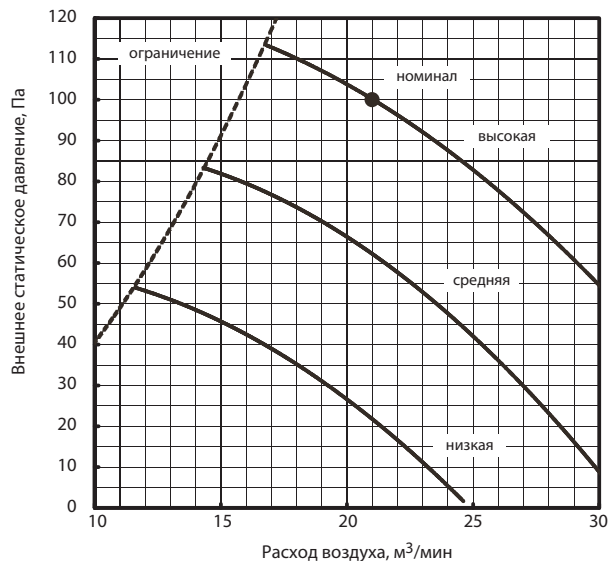

## PEAD-M60JA(L)

Внешнее статическое давление 50 Па  
Сеть питания: 220 В, 1 фаза, 50 Гц

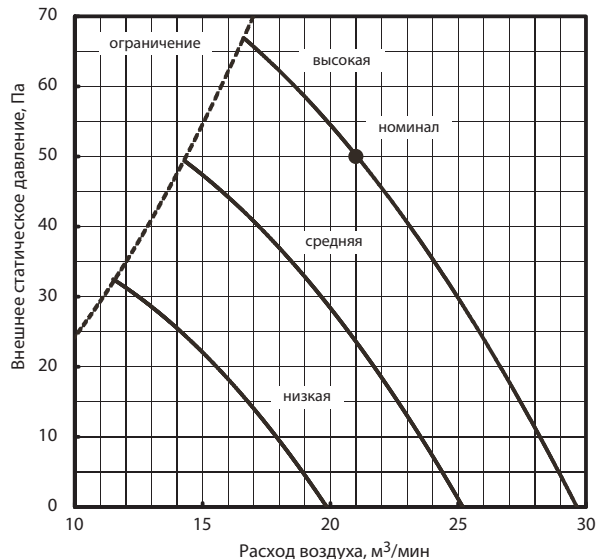

## PEAD-M60JA(L)

Внешнее статическое давление 150 Па  
Сеть питания: 220 В, 1 фаза, 50 Гц

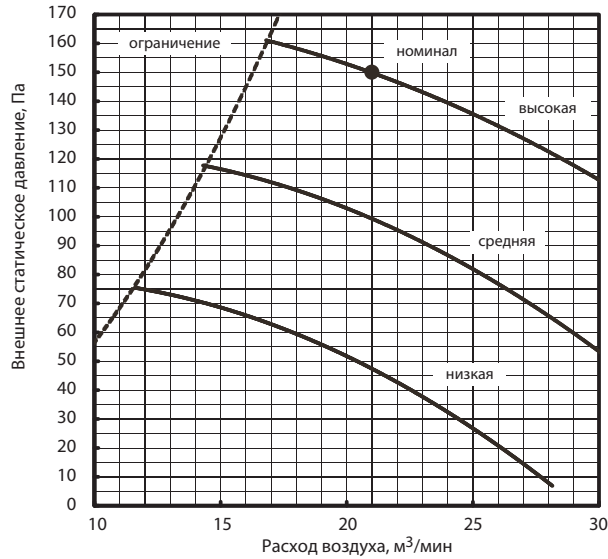

## PEAD-M60JA(L)

Внешнее статическое давление 70 Па  
Сеть питания: 220 В, 1 фаза, 50 Гц

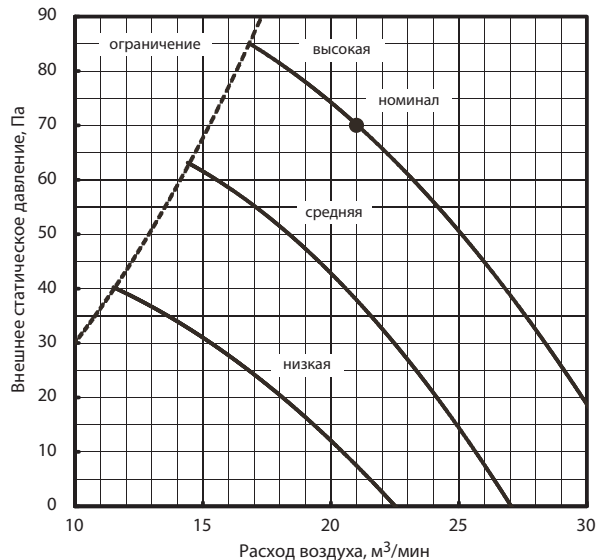

## PEAD-M71JA(L)

Внешнее статическое давление 35 Па  
Сеть питания: 220 В, 1 фаза, 50 Гц

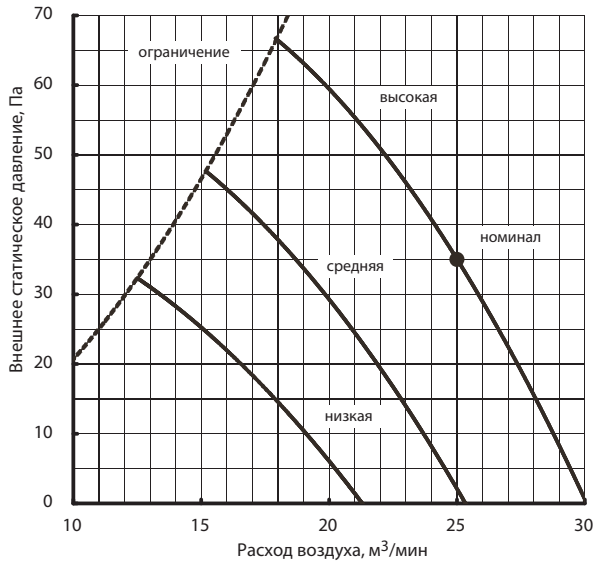

## PEAD-M71JA(L)

Внешнее статическое давление 100 Па  
Сеть питания: 220 В, 1 фаза, 50 Гц

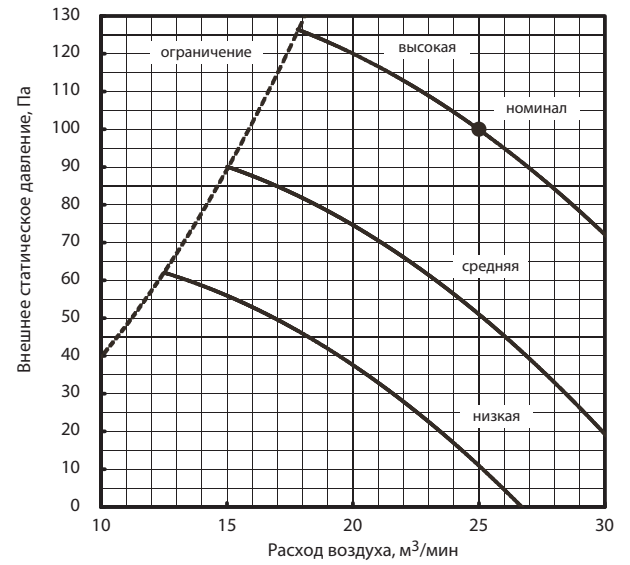

## PEAD-M71JA(L)

Внешнее статическое давление 50 Па  
Сеть питания: 220 В, 1 фаза, 50 Гц

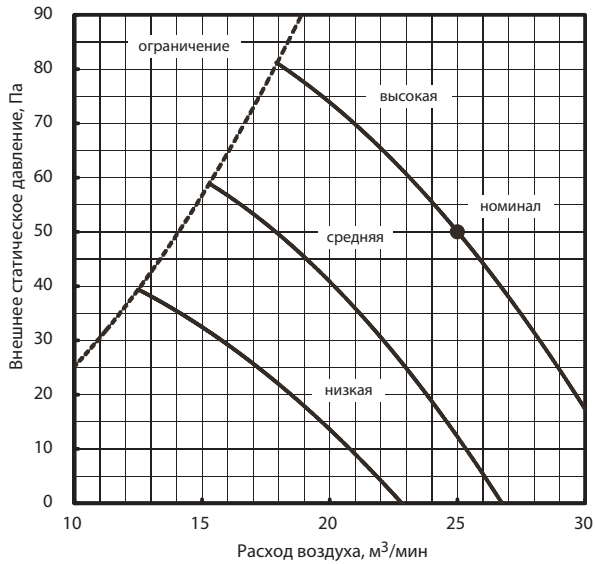

## PEAD-M71JA(L)

Внешнее статическое давление 150 Па  
Сеть питания: 220 В, 1 фаза, 50 Гц

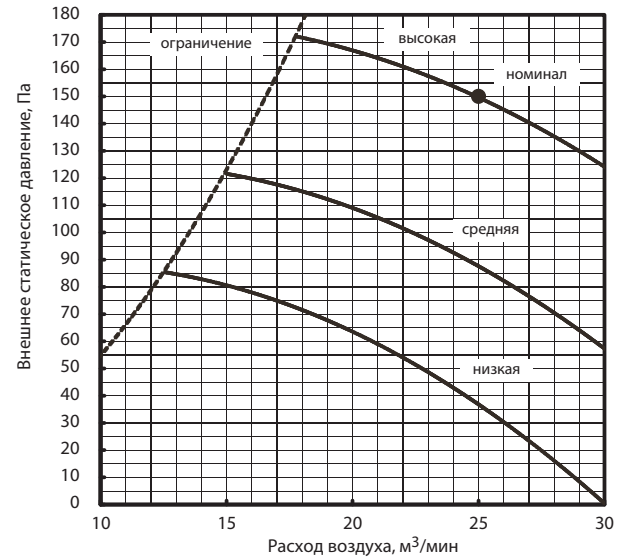

## PEAD-M71JA(L)

Внешнее статическое давление 70 Па  
Сеть питания: 220 В, 1 фаза, 50 Гц

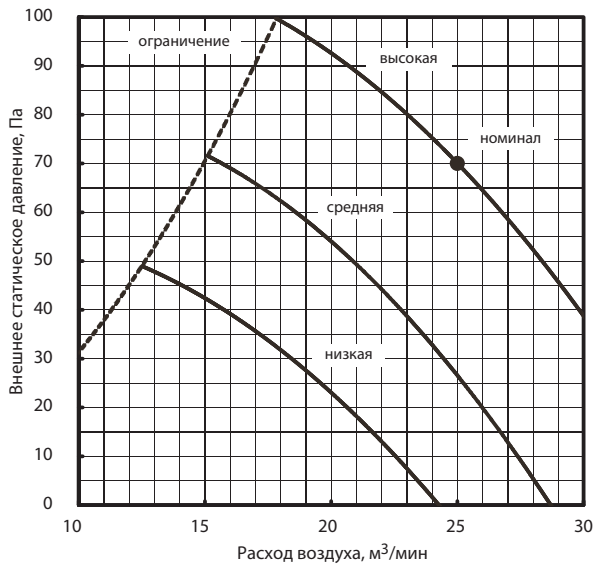



## 5. Напорные характеристики вентилятора

Технические данные Mr. Slim (R410A)

### PEAD-M100JA(L)

Внешнее статическое давление 35 Па  
Сеть питания: 220 В, 1 фаза, 50 Гц

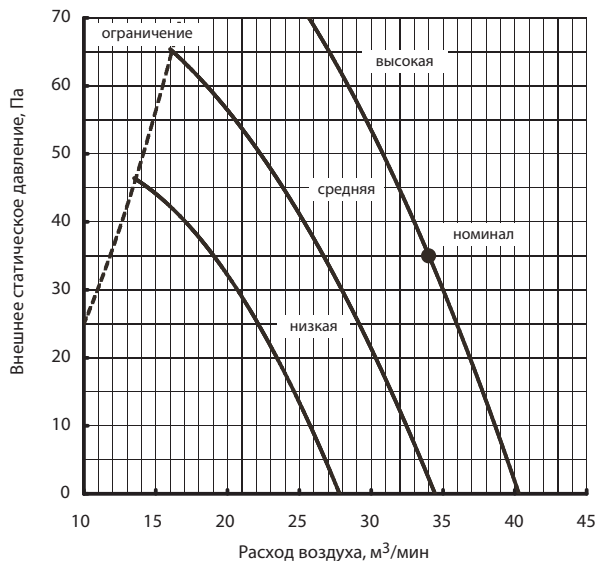

### PEAD-M100JA(L)

Внешнее статическое давление 100 Па  
Сеть питания: 220 В, 1 фаза, 50 Гц

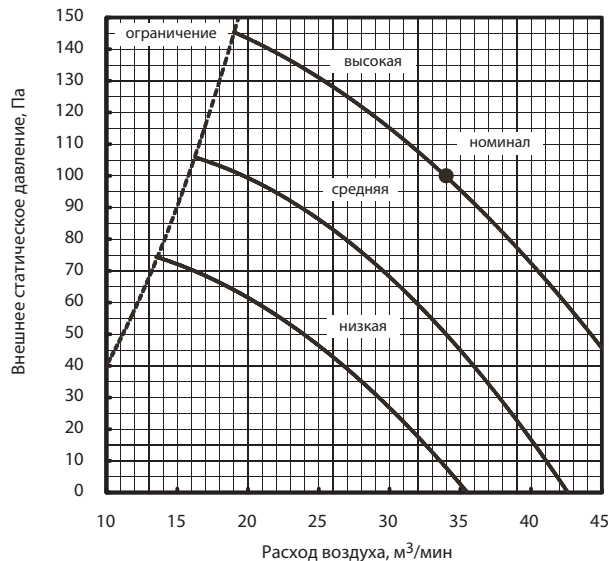

### PEAD-M100JA(L)

Внешнее статическое давление 50 Па  
Сеть питания: 220 В, 1 фаза, 50 Гц

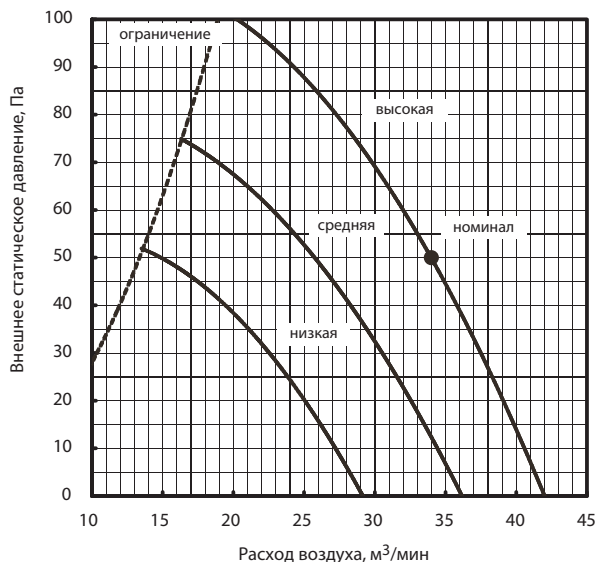

### PEAD-M100JA(L)

Внешнее статическое давление 150 Па  
Сеть питания: 220 В, 1 фаза, 50 Гц

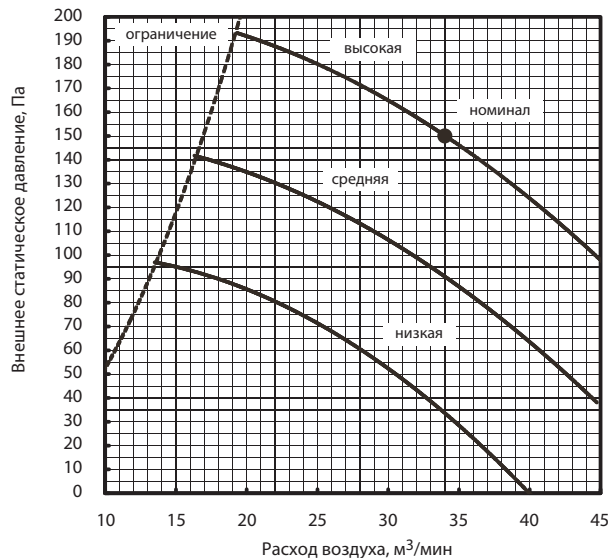

### PEAD-M100JA(L)

Внешнее статическое давление 70 Па  
Сеть питания: 220 В, 1 фаза, 50 Гц

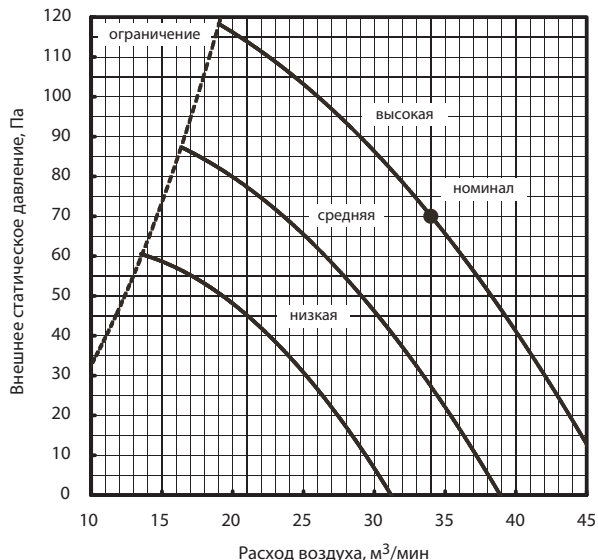

## PEAD-M125JA(L)

Внешнее статическое давление 35 Па  
Сеть питания: 220 В, 1 фаза, 50 Гц

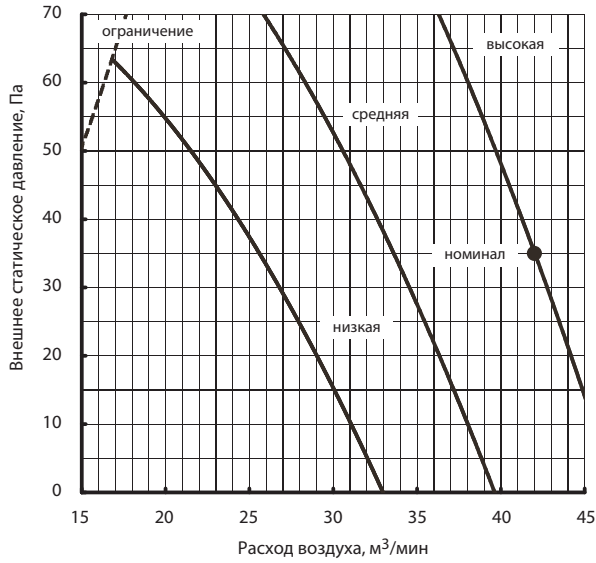

## PEAD-M125JA(L)

Внешнее статическое давление 100 Па  
Сеть питания: 220 В, 1 фаза, 50 Гц

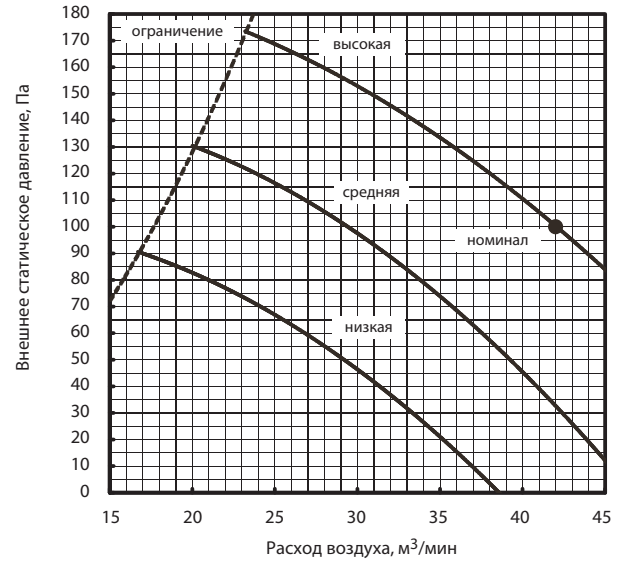

## PEAD-M125JA(L)

Внешнее статическое давление 50 Па  
Сеть питания: 220 В, 1 фаза, 50 Гц

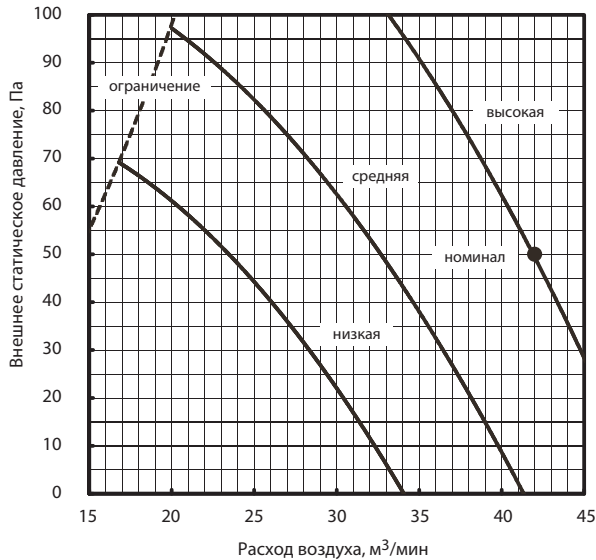

## PEAD-M125JA(L)

Внешнее статическое давление 150 Па  
Сеть питания: 220 В, 1 фаза, 50 Гц

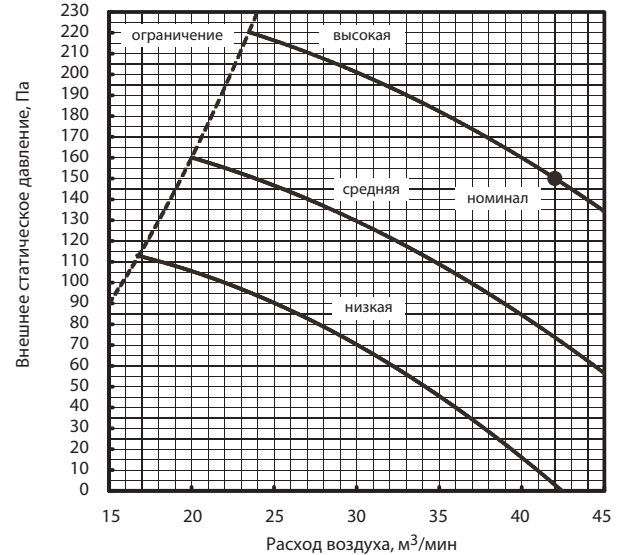

## PEAD-M125JA(L)

Внешнее статическое давление 70 Па  
Сеть питания: 220 В, 1 фаза, 50 Гц

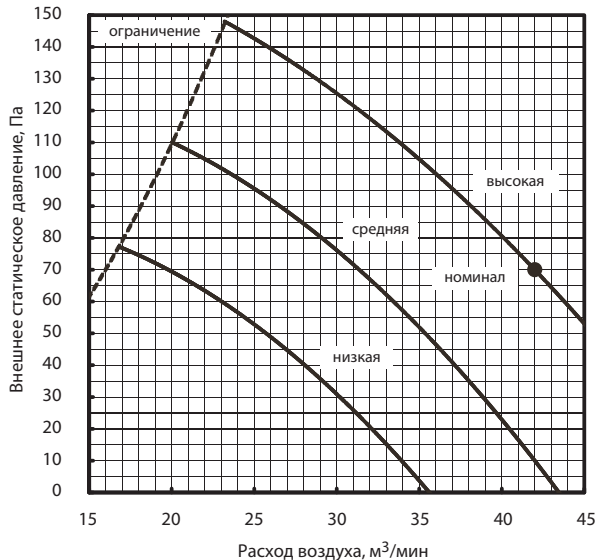

## 5. Напорные характеристики вентилятора

Технические данные Mr. Slim (R410A)

### PEAD-M140JA(L)

Внешнее статическое давление 35 Па  
Сеть питания: 220 В, 1 фаза, 50 Гц

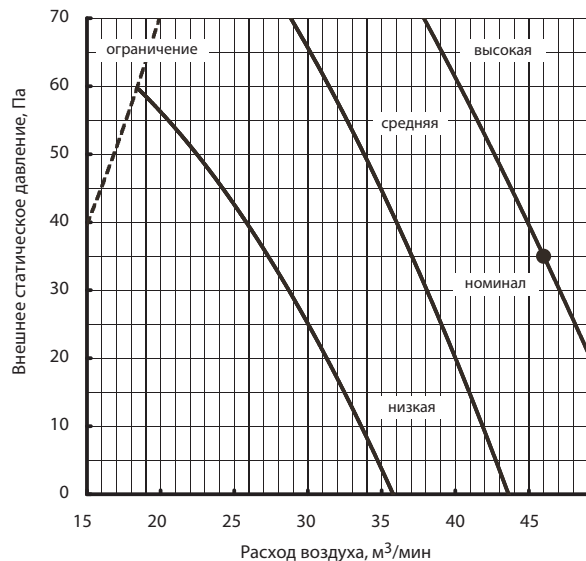

### PEAD-M140JA(L)

Внешнее статическое давление 100 Па  
Сеть питания: 220 В, 1 фаза, 50 Гц

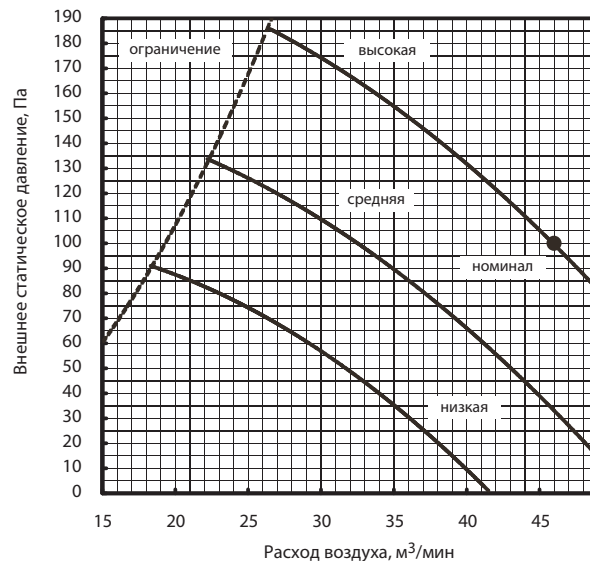

### PEAD-M140JA(L)

Внешнее статическое давление 50 Па  
Сеть питания: 220 В, 1 фаза, 50 Гц

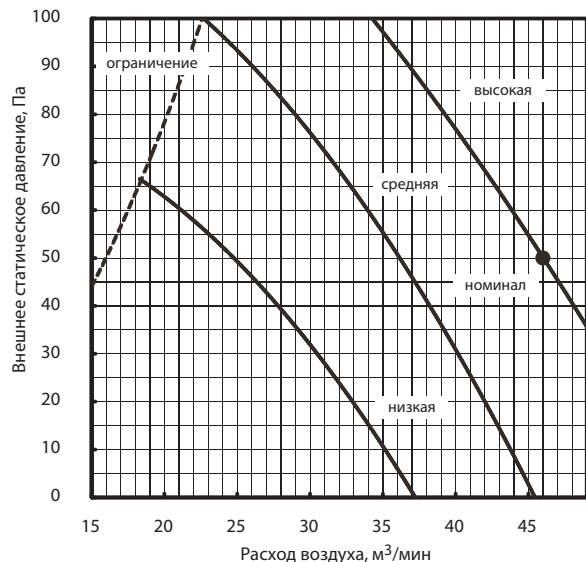

### PEAD-M140JA(L)

Внешнее статическое давление 150 Па  
Сеть питания: 220 В, 1 фаза, 50 Гц

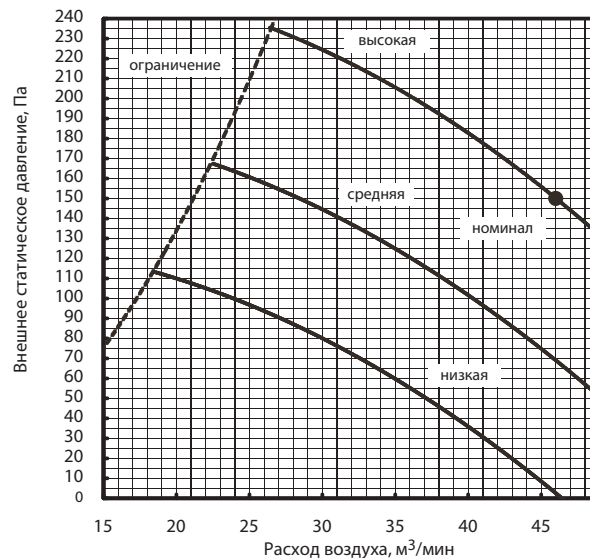

### PEAD-M140JA(L)

Внешнее статическое давление 70 Па  
Сеть питания: 220 В, 1 фаза, 50 Гц

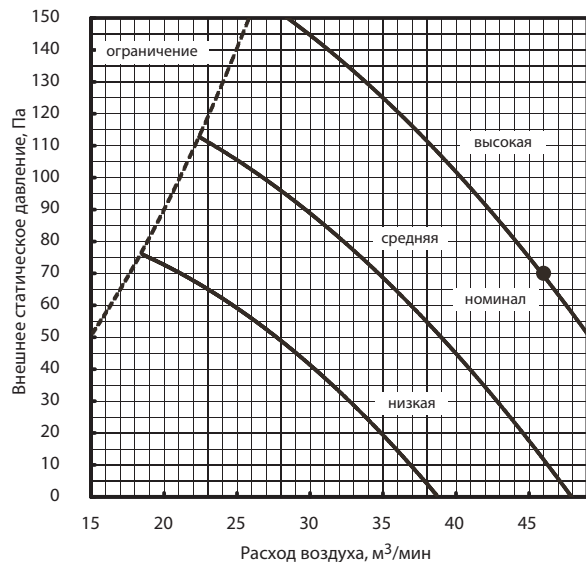

### 6-1. Уровень звукового давления

Внутренний блок канального типа

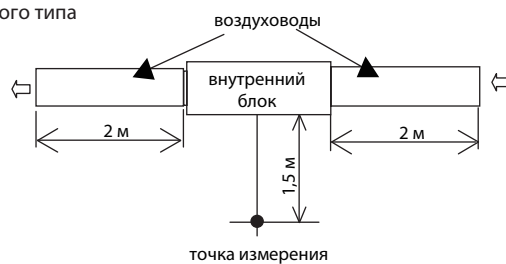

Уровни шума в безэховой камере (срорсти: низ.-сред.-выс.). Ед. изм.: dBA

Модель	Внешнее статическое давление				
	35 Па	50 Па	70 Па	100 Па	150 Па
PEAD-M35JA(L)	23-26-29	23-27-30	24-28-31	26-29-33	29-33-37
PEAD-M50JA(L)	25-30-34	26-31-35	28-32-36	29-33-37	31-35-39
PEAD-M60JA(L)	25-28-32	25-29-33	26-30-34	27-31-35	29-34-38
PEAD-M71JA(L)	25-29-34	26-30-34	27-31-35	28-32-36	30-35-39
PEAD-M100JA(L)	28-33-38	29-34-38	30-35-39	31-36-40	34-40-43
PEAD-M125JA(L)	31-36-40	33-36-40	33-37-41	34-39-42	37-41-45
PEAD-M140JA(L)	33-37-43	34-38-43	34-39-44	36-40-45	38-42-46

## 6-2. Уровень шума (кривые NC)

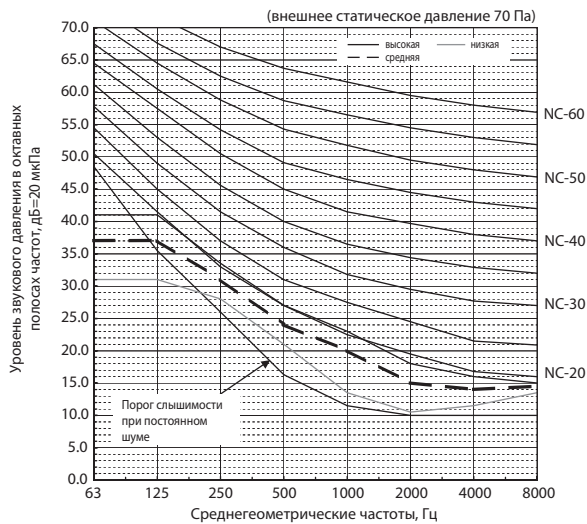
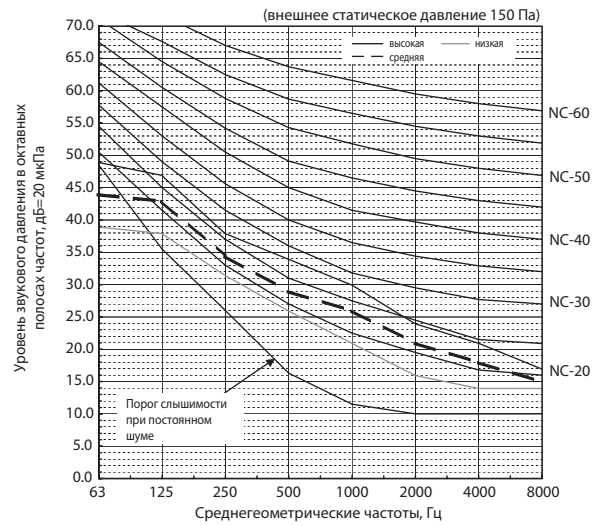
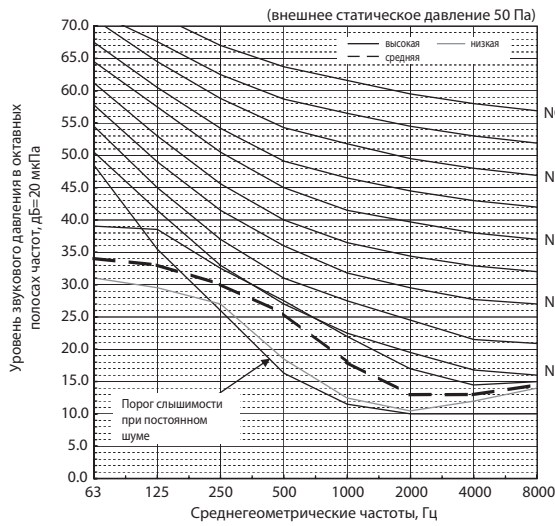
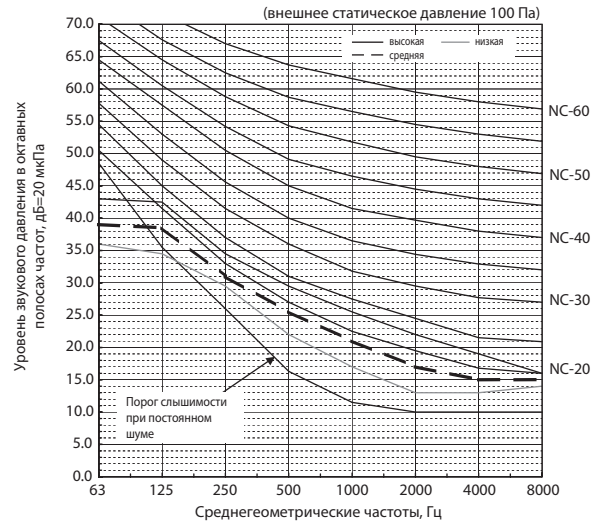
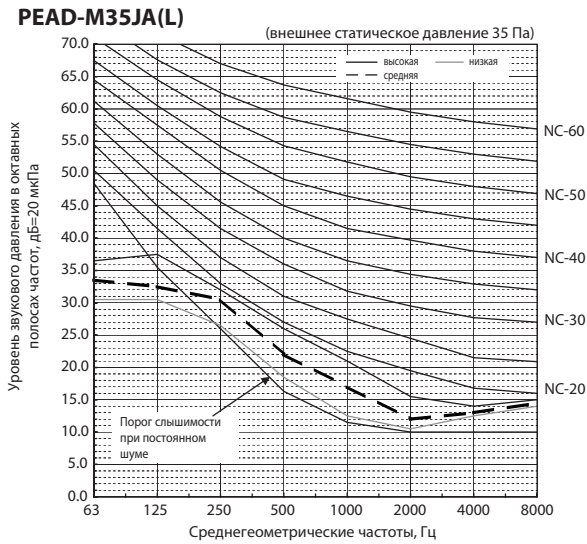

## PEAD-M50JA(L)

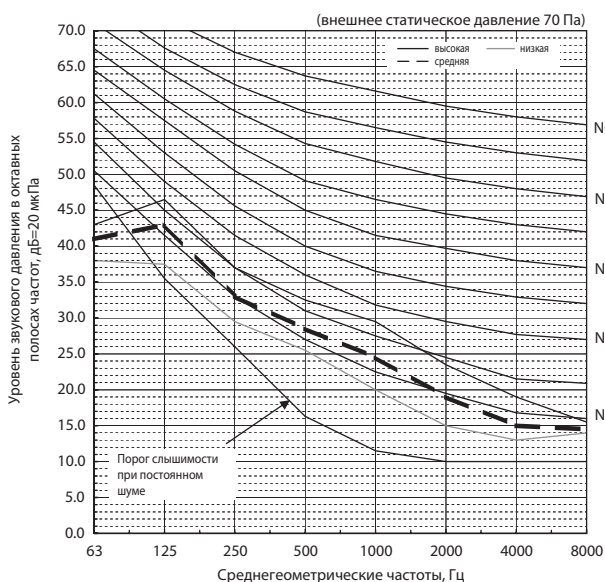
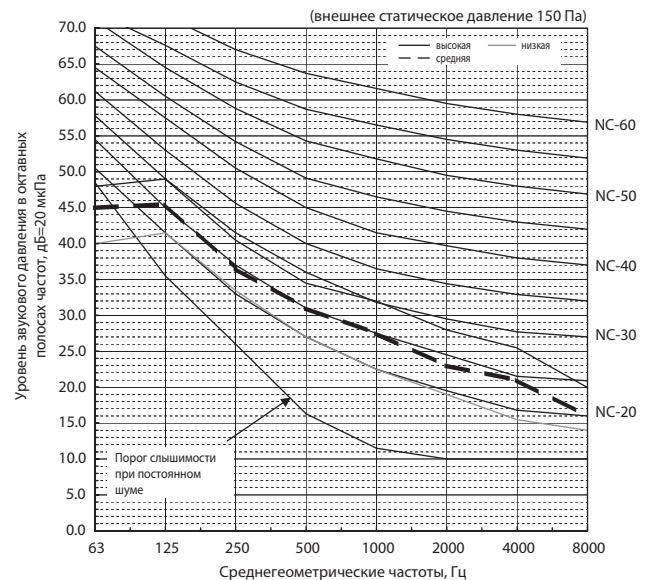
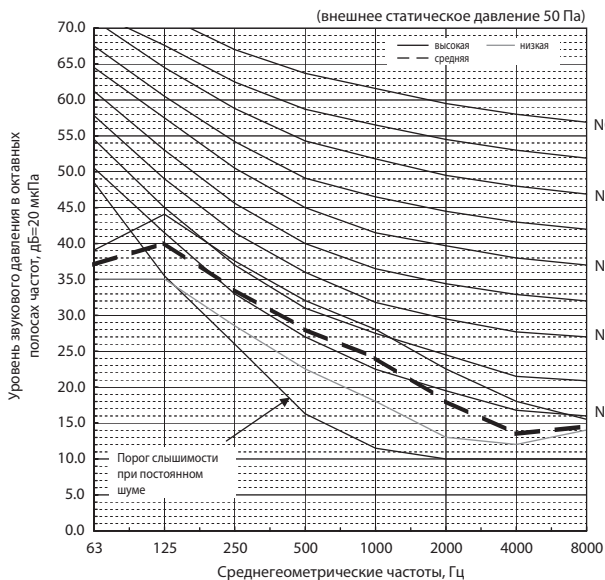
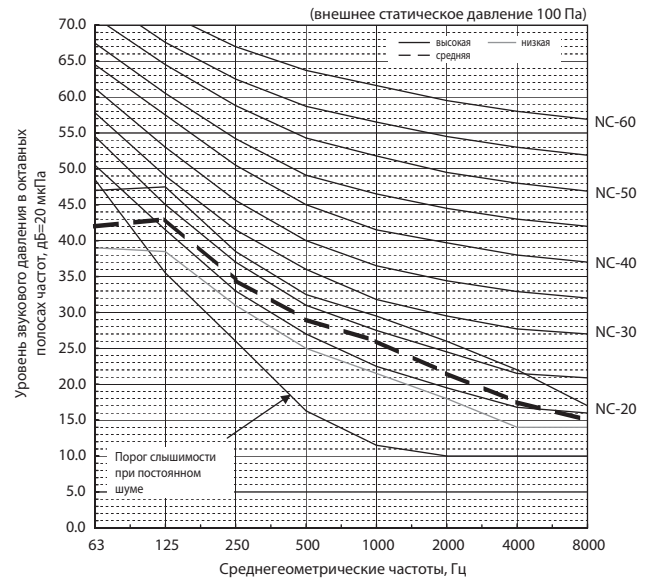
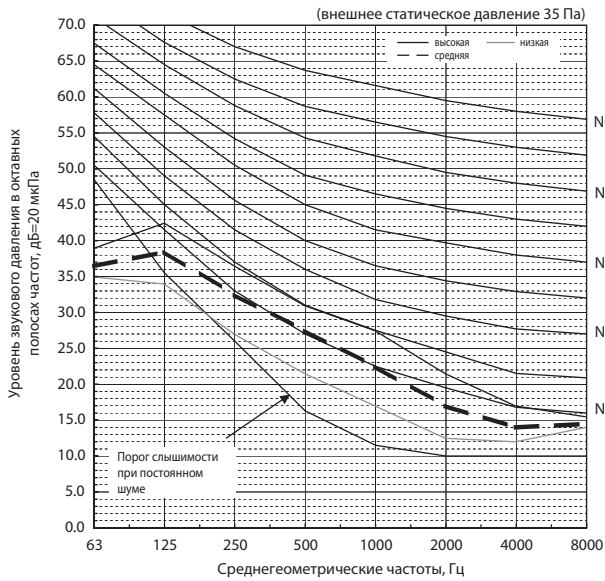



## PEAD-M60JA(L)

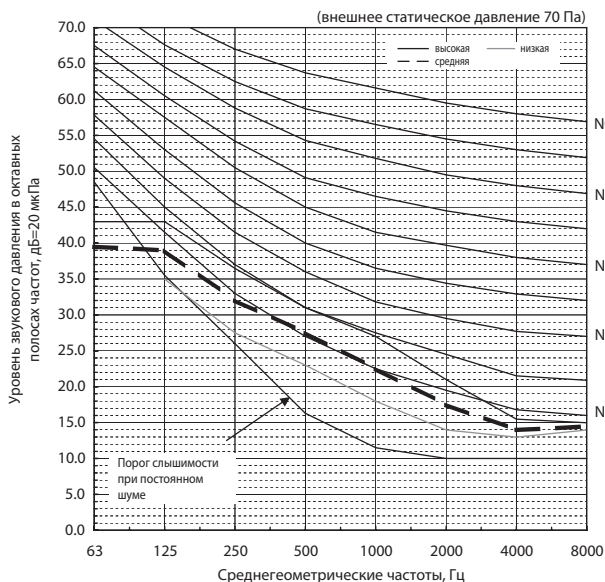
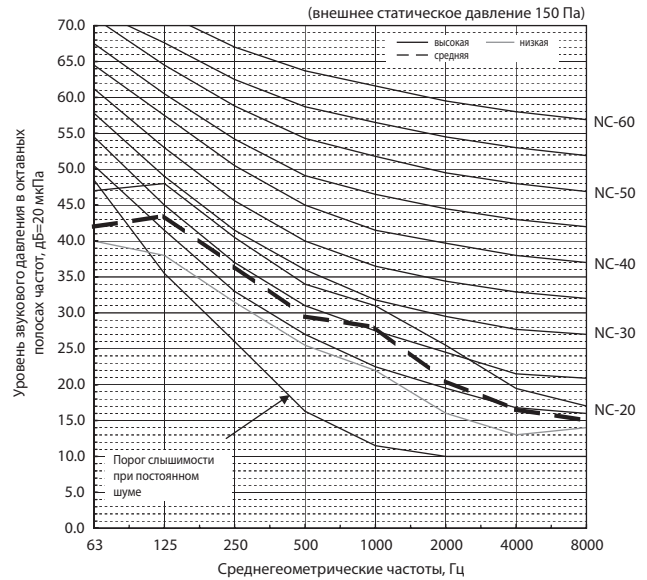
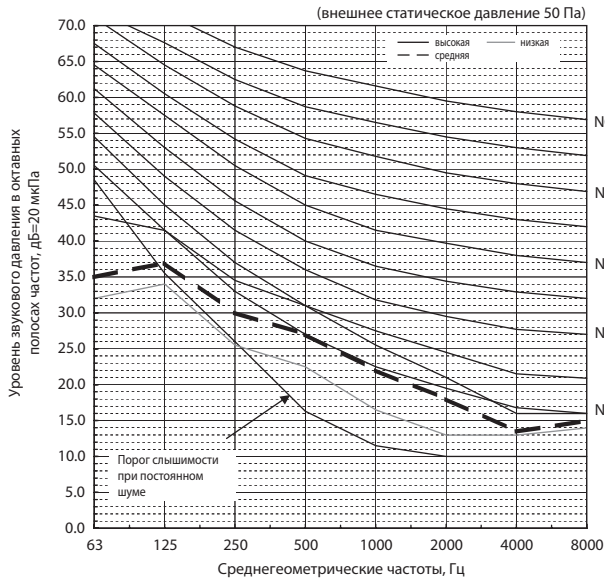
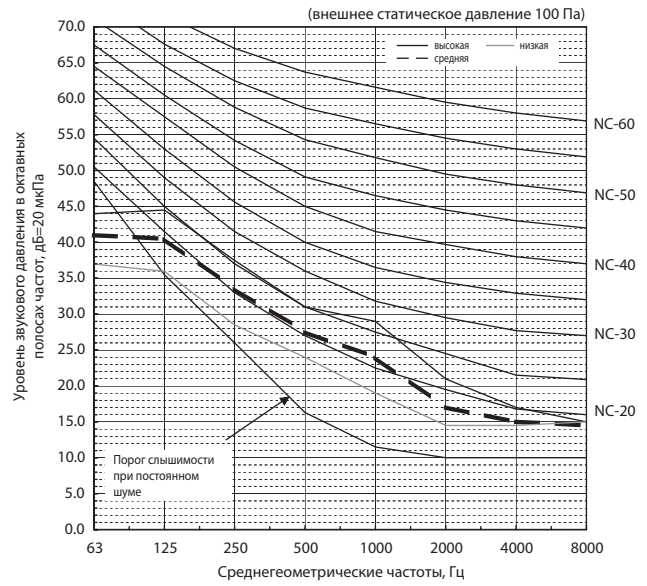
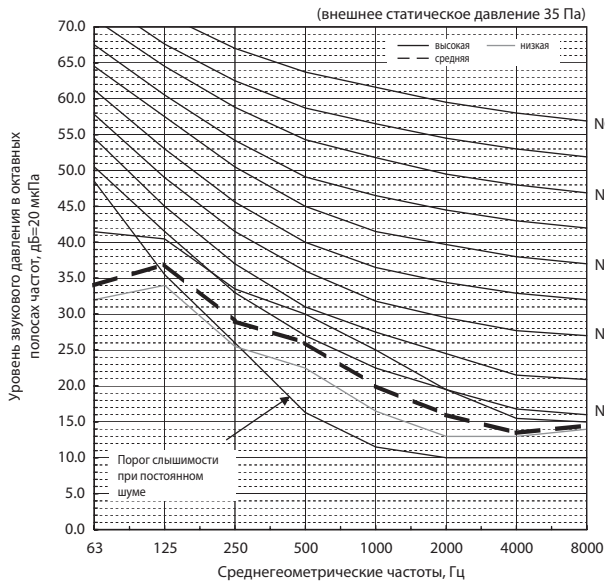

## PEAD-M71JA(L)

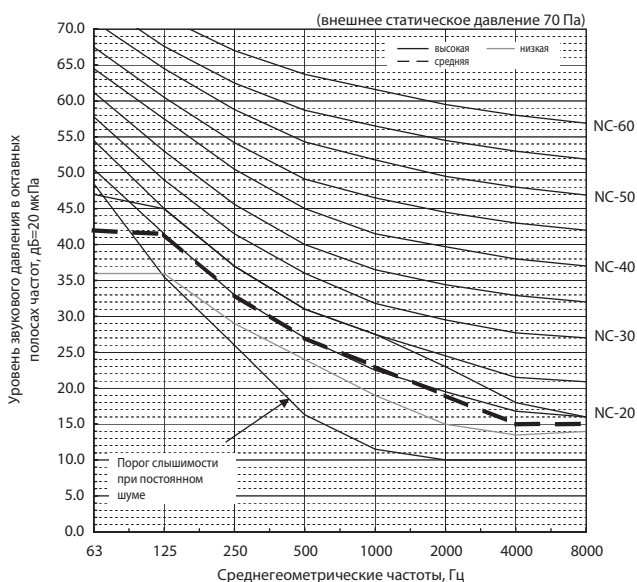
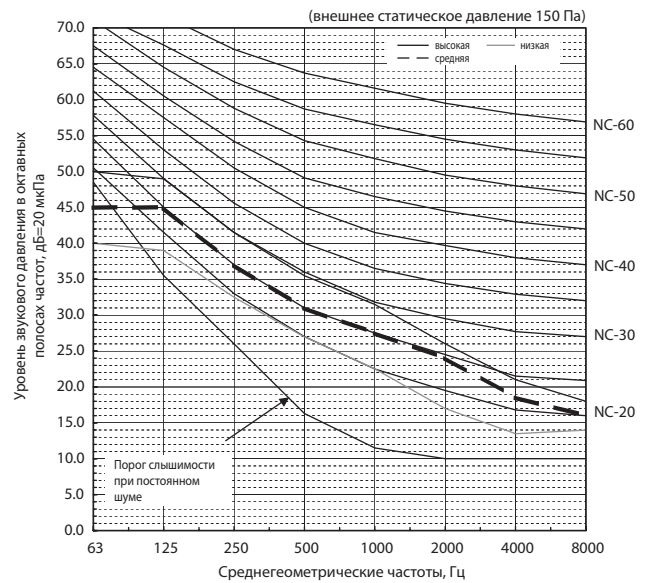
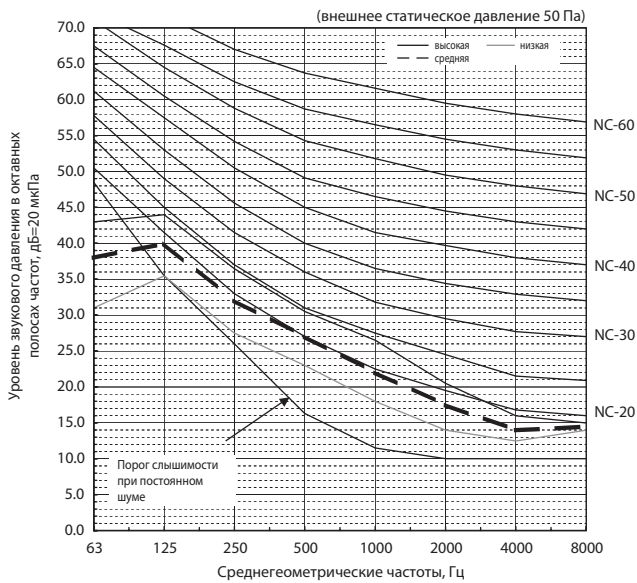
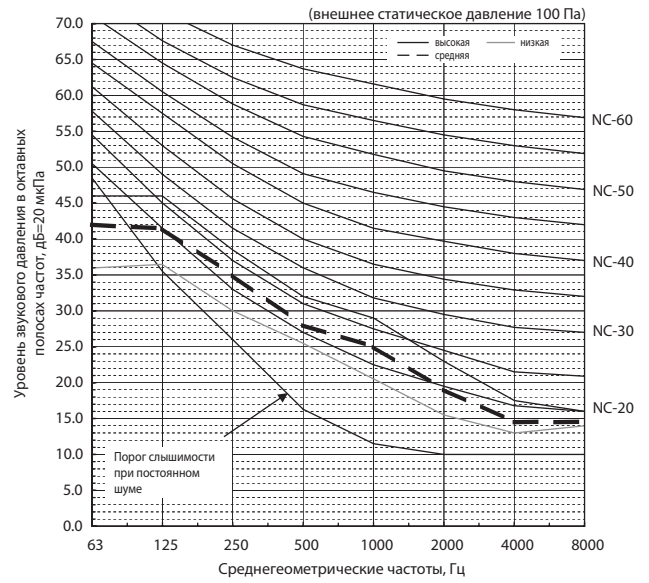
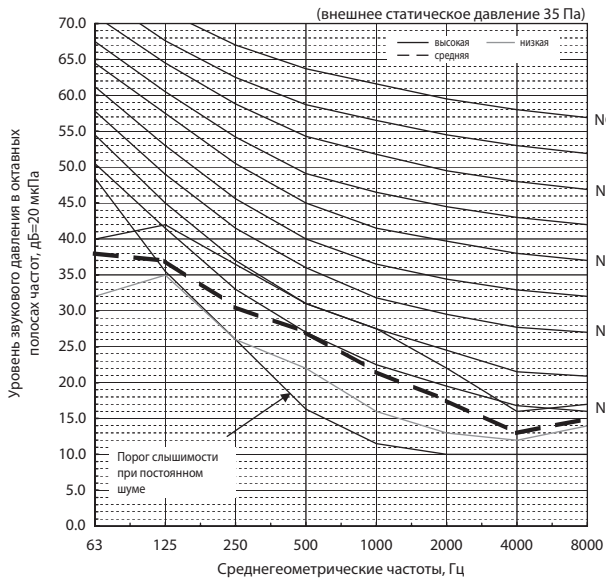

## PEAD-M100JA(L)

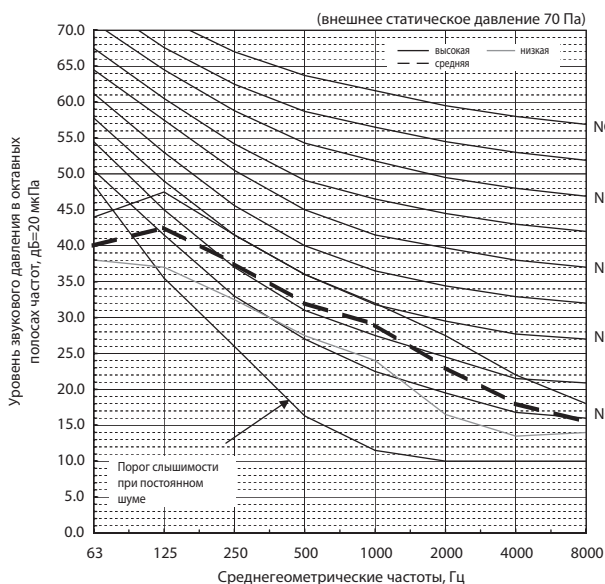
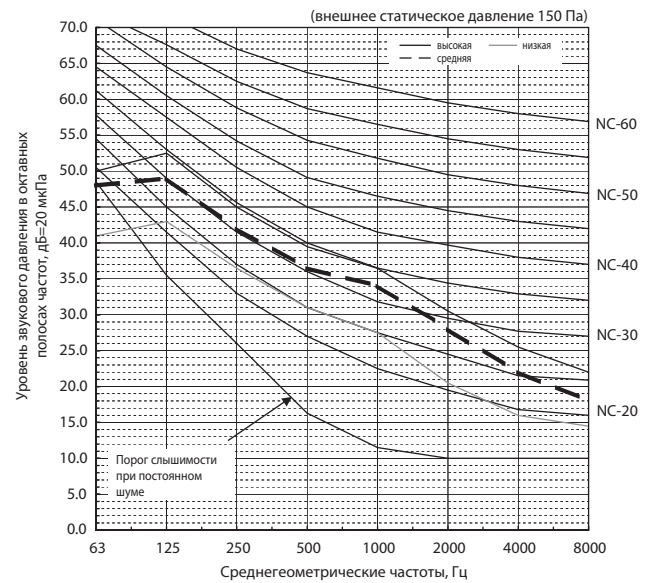
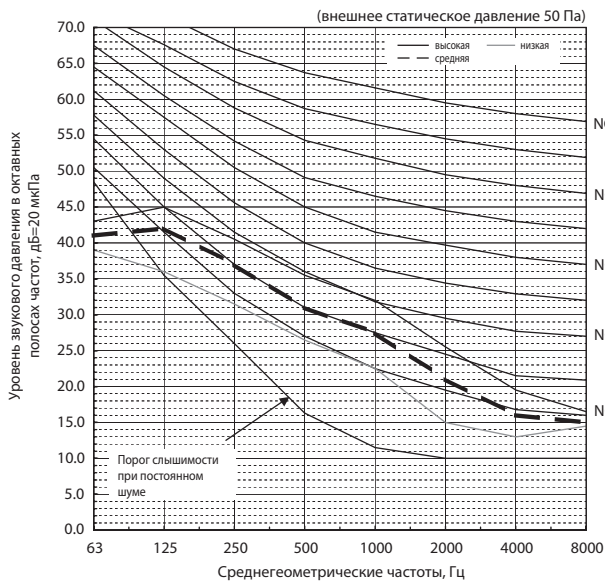
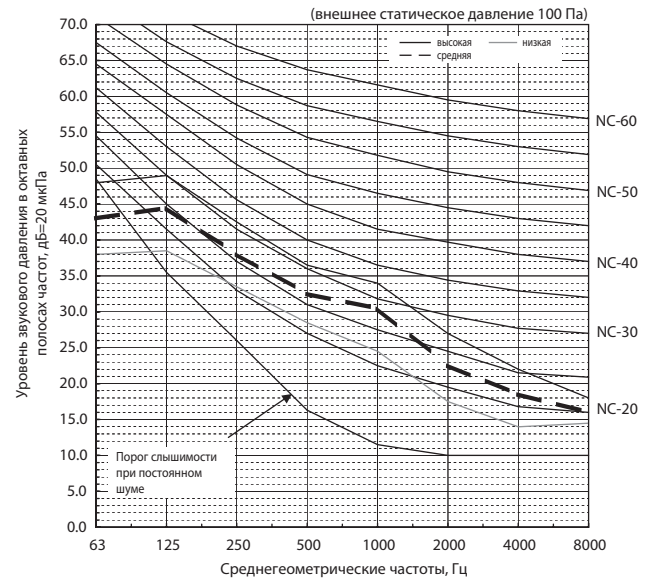
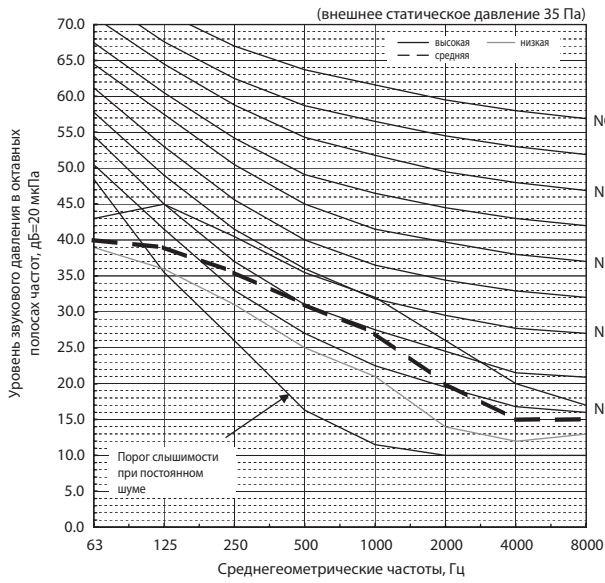

## PEAD-M125JA(L)

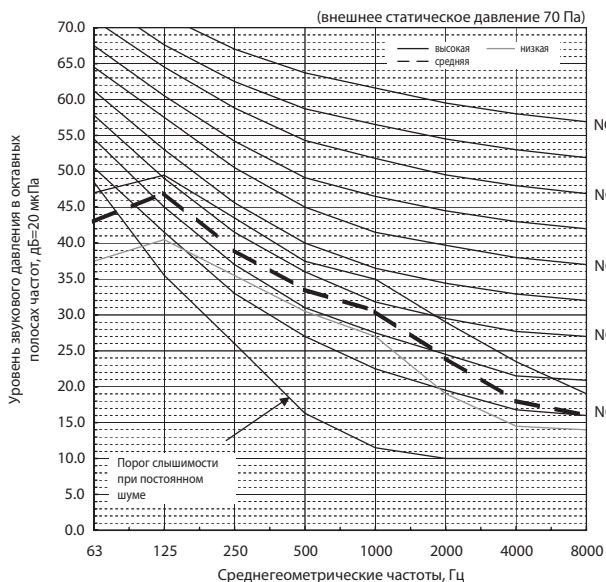
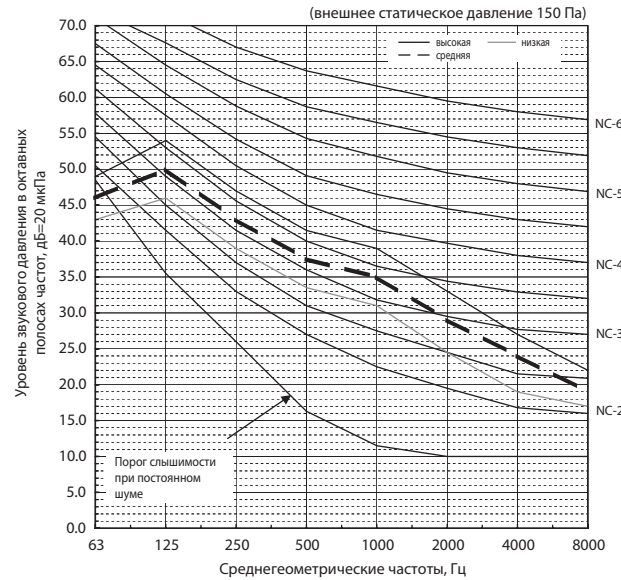
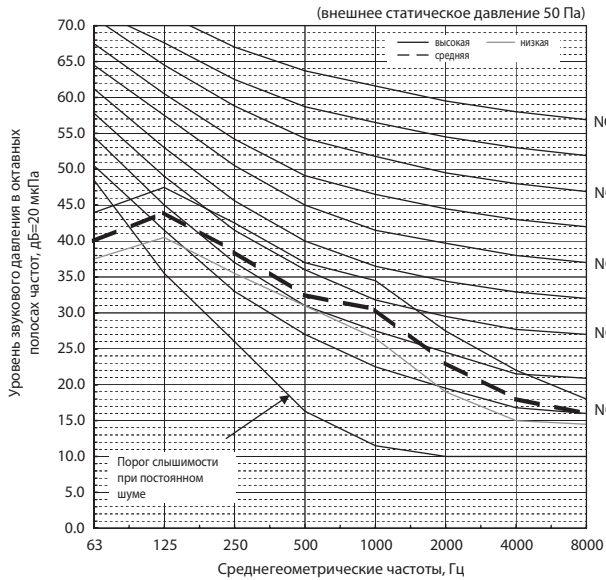
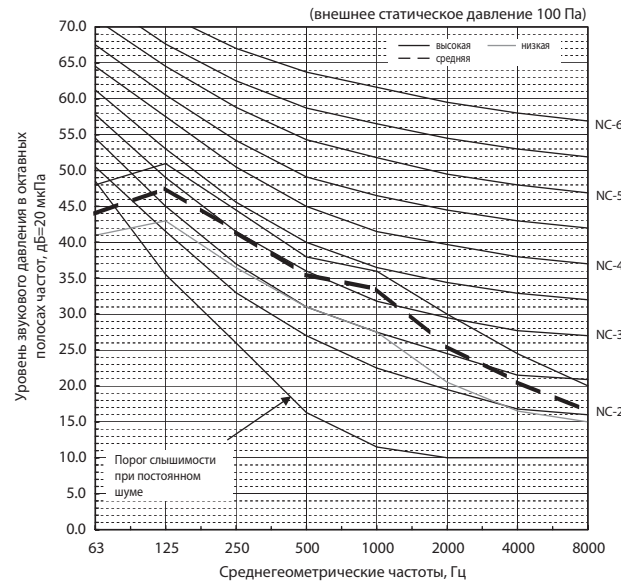
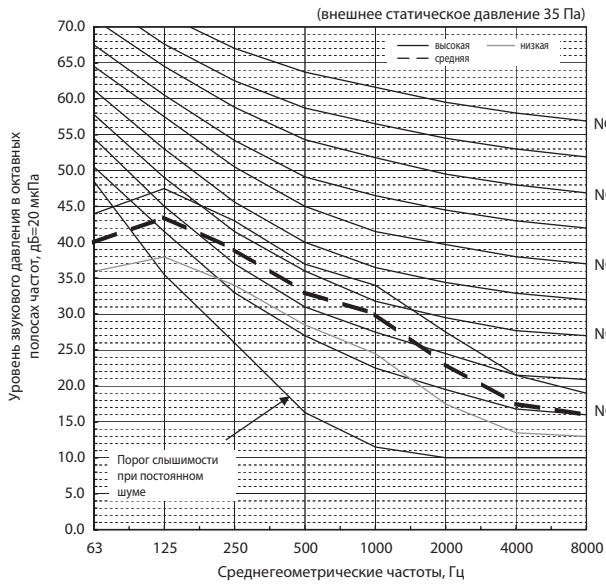



## PEAD-M140JA(L)

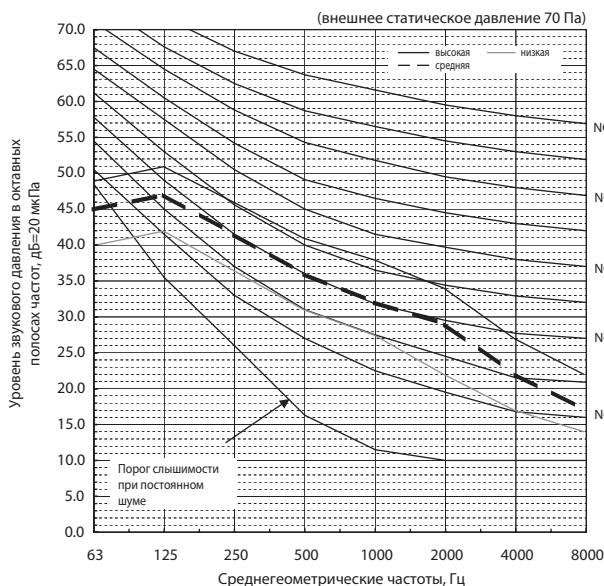
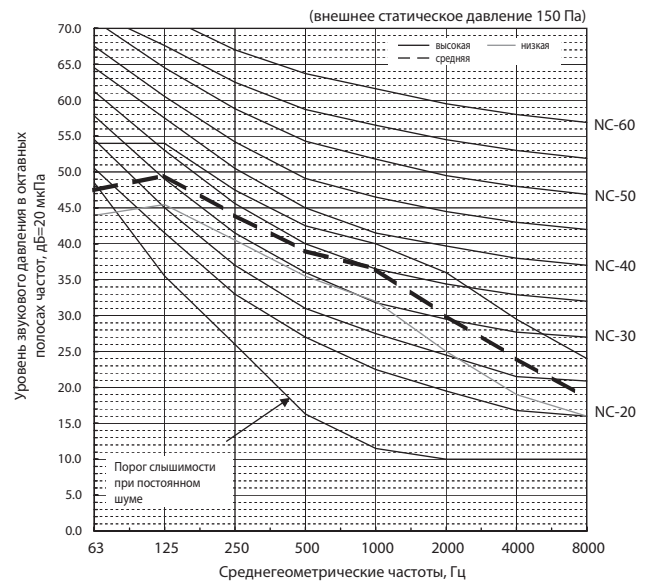
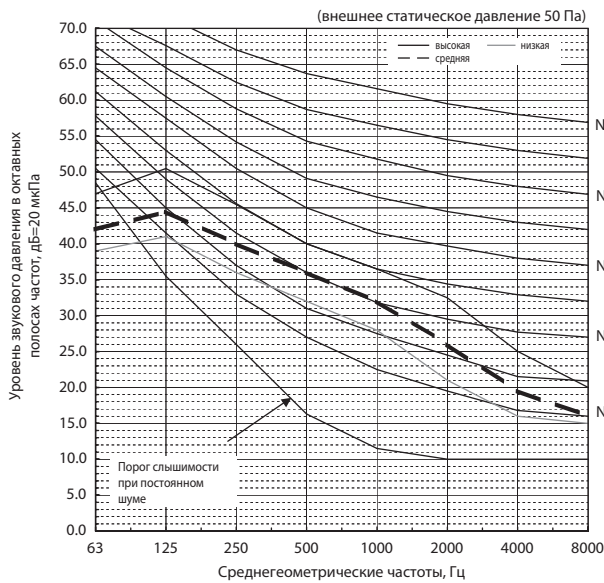
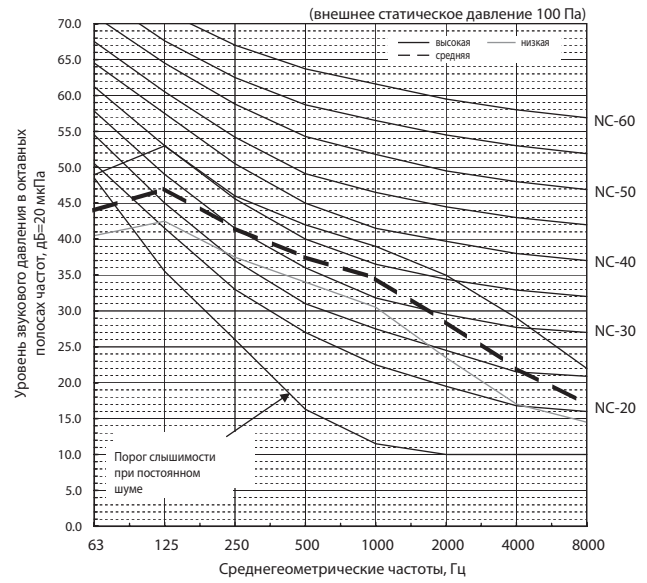
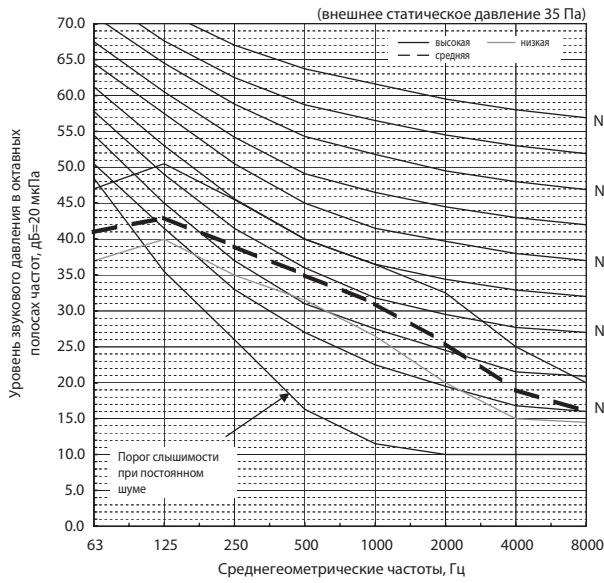

## PEAD-M35, 50, 60, 71, 100, 125, 140JA

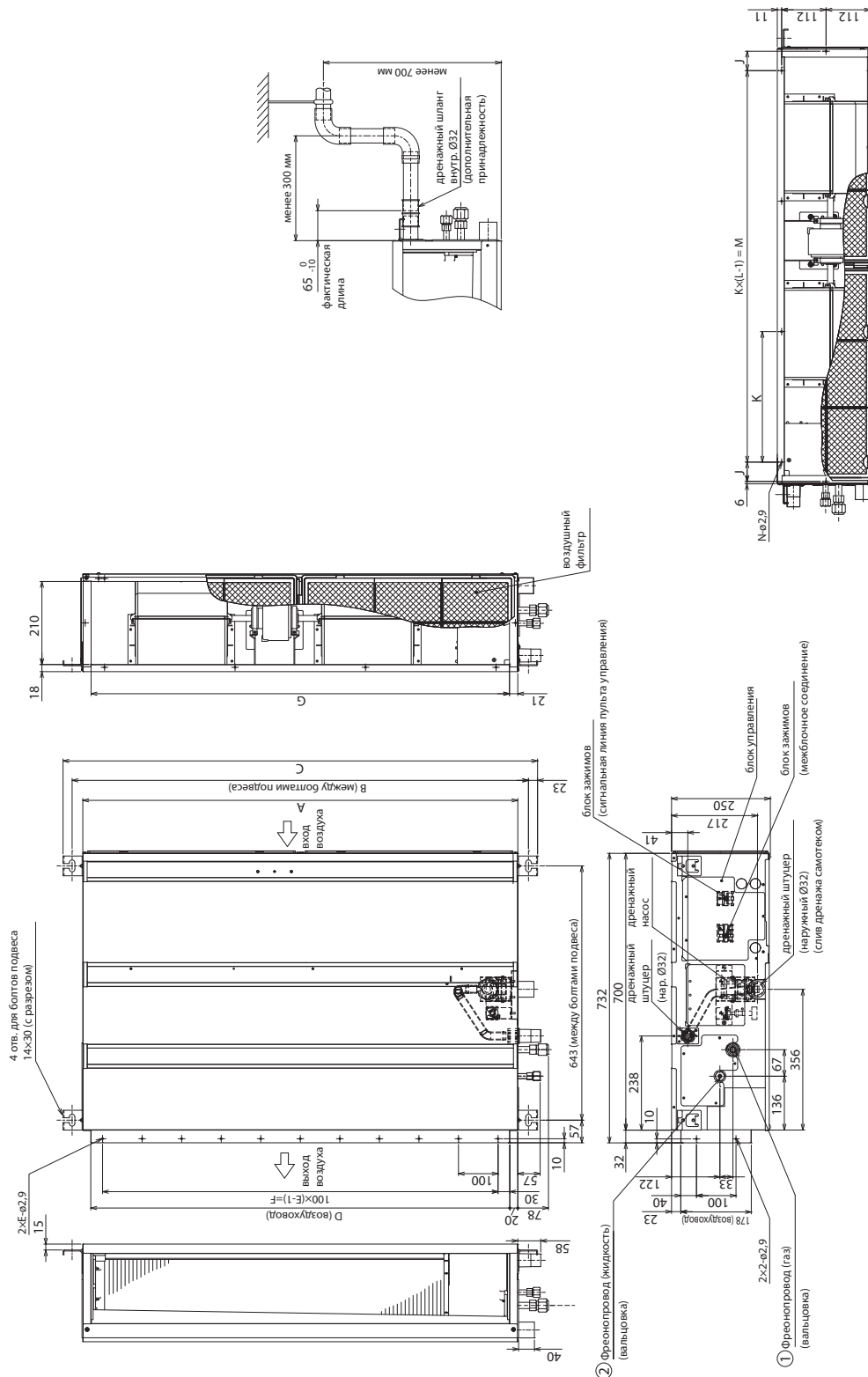

Модель	A	B	C	D	E	F	G	H	J	K	L	M	N	Газ	Жидкость
PEAD-M35, 50JA	900	954	1000	860	9	800	858	1000	54	260	4	780	10	ø12,7	ø6,35
PEAD-M60JA	1100	1154	1200	1060	11	1000	1058	1200	49	330	4	990	10	ø15,88	Наружный блок (SUZ): ø6,35 Наружный блок (другой): ø9,52*
PEAD-M71JA	1400	1454	1500	1360	14	1300	1358	1500	54	320	5	1280	12		ø9,52
PEAD-M100, 125JA	1600	1654	1700	1560	16	1500	1558	1700	54	370	5	1480	12		ø9,52
PEAD-M140JA	1600	1654	1700	1560	16	1500	1558	1700	54	370	5	1480	12		ø9,52

\*установлено на заводе

### ПРИМЕЧАНИЯ:

1. Для подвеса блока используйте болты или шпильки M10 (не входят в комплект поставки).
2. Предусмотрите сервисное пространство под блоком.
3. На чертеже показаны модели PEAD-M60, 71, 100, 125, 140JA, которые оснащены 2 вентиляторами. Модели PEAD-M35, 50JA оснащены 1 вентилятором.
4. Если предполагается подсоединение воздуховода на входе блока, то воздушный фильтр, входящий в комплектацию прибора, следует удалить и установить вместо него внешний фильтр (приобретается отдельно).



## PEAD-M35, 50, 60, 71, 100, 125, 140JAL

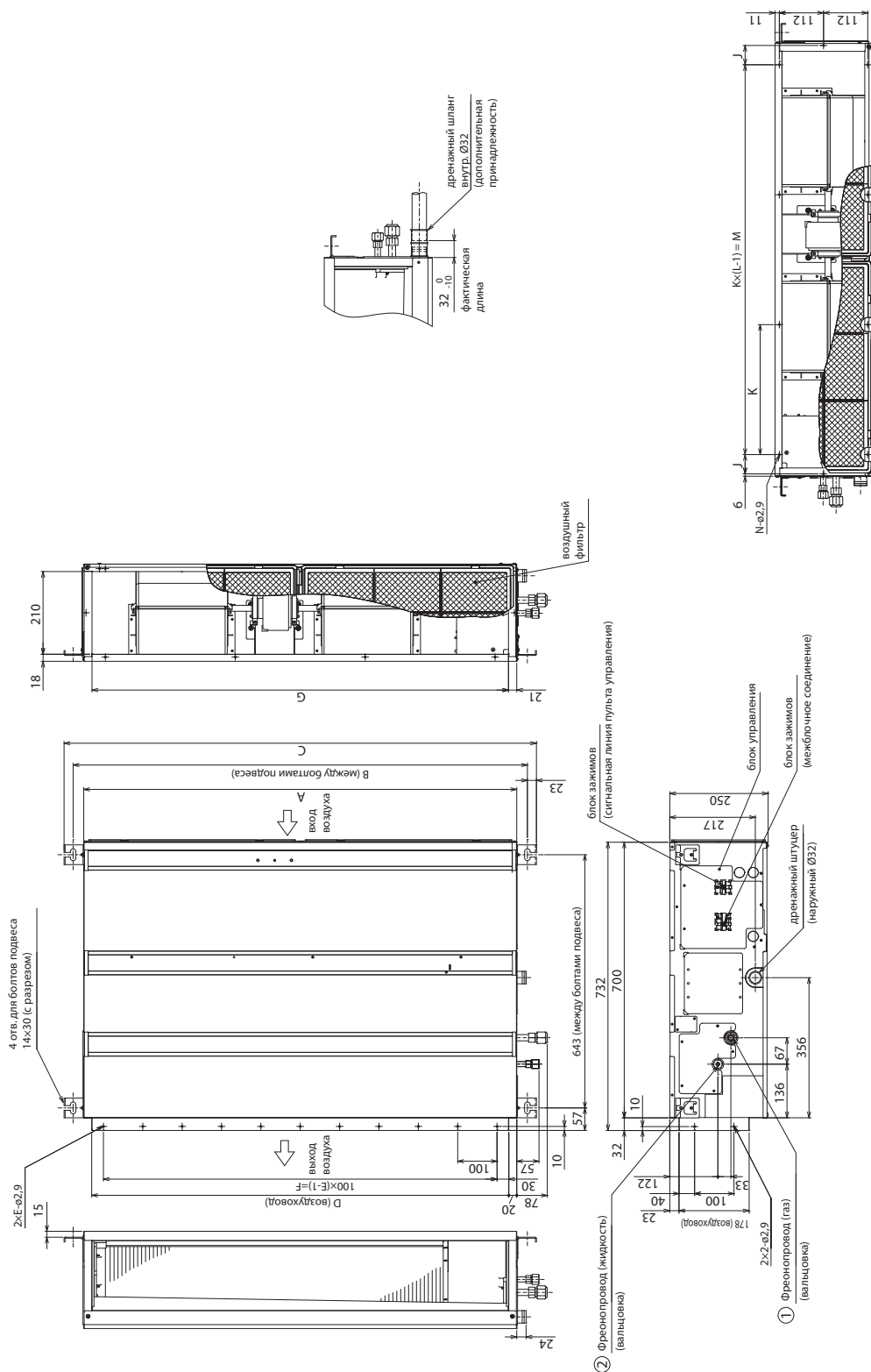

Модель	A	B	C	D	E	F	G	H	J	K	L	M	N	① Газ	② Жидкость
PEAD-M35, 50JAL	900	954	1000	860	9	800	858	1000	54	260	4	780	10	φ12,7	φ6,35
PEAD-M60JAL	1100	1154	1200	1060	11	1000	1058	1200	49	330	4	990	10	φ15,88	Наружный блок (SUZ), φ6,35 Наружный блок (другой), φ9,52*
PEAD-M71JAL	1400	1454	1500	1360	14	1300	1358	1500	54	320	5	1280	12		
PEAD-M100, 125JAL	1600	1654	1700	1560	16	1500	1558	1700	54	370	5	1480	12		φ9,52

\*Установлено на заводе

### ПРИМЕЧАНИЯ:

1. Для подвеса блока используйте болты или шпильки M10 (не входят в комплект поставки).
2. Предусмотрите сервисное пространство под блоком.
3. На чертеже показаны модели PEAD-M60, 71, 100, 125, 140JAL, которые оснащены 2 вентиляторами. Модели PEAD-M35, 50JAL оснащены 1 вентилятором.
4. Если предполагается подсоединение воздуховода на входе блока, то воздушный фильтр, входящий в комплектацию прибора, следует удалить и установить вместо него внешний фильтр (приобретается отдельно).

## PEAD-M35, 50, 60, 71, 100, 125, 140JA(L)

Обеспечьте достаточное свободное пространство для проведения технического обслуживания, осмотров и замены электродвигателя, вентилятора, дренажного насоса, теплообменника и блока управления, одним из следующих способов. Выберите место для установки внутреннего блока таким образом, чтобы балки или другие объекты не перекрывали пространство для технического обслуживания.

- 1) Если под внутренним блоком, между блоком и потолком, есть свободное пространство 300 мм или более (Рис. 1)
  - Установите сервисные люки 1 и 2 (450 × 450 мм каждый), как показано на Рис. 2. (Сервисный люк 2 не требуется, если между внутренним блоком и потолком есть достаточное пространство для работы специалиста по обслуживанию.)
- 2) Если под внутренним блоком, между блоком и потолком, свободное пространство менее 300 мм (но не менее 20 мм, как показано на Рис. 3)
  - Установите сервисный люк 1 по диагонали под блоком управления и сервисный люк 3 под внутренним блоком, как показано на Рис. 4
  - или
  - Установите сервисный люк 4 под блоком управления и внутренним блоком, как показано на Рис. 5.

Ед. измерения: мм



Рис. 1



Рис. 3

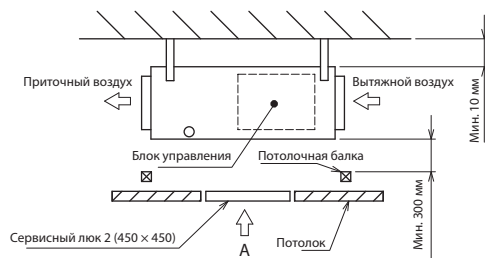

Рис. 4 (Вид по направлению стрелки В)

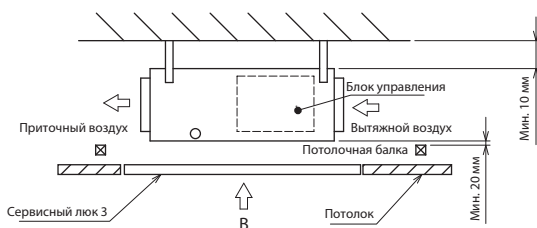

Рис. 2 (Вид по направлению стрелки А)

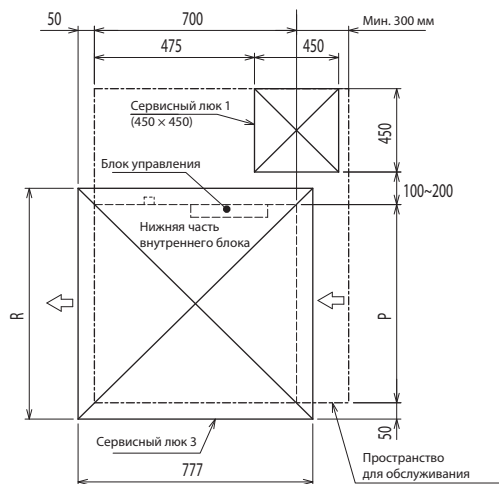

Рис. 5 (Вид по направлению стрелки В)

Ед. измерения: мм

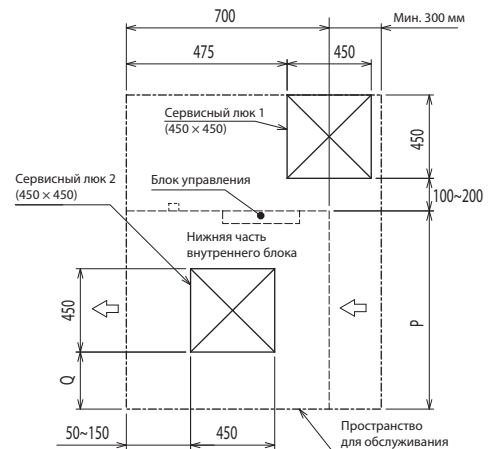
Модель	P	Q	R	S
PEAD-M35, 50JA(L)	900	150~250	1000	1500
PEAD-M60, 71JA(L)	1100	250~350	1200	1700
PEAD-M100, 125JA(L)	1400	400~500	1500	2000
PEAD-M140JA(L)	1600	500~600	1700	2200

## PEAD-M35/50/60/71/100/125/140JA(L)

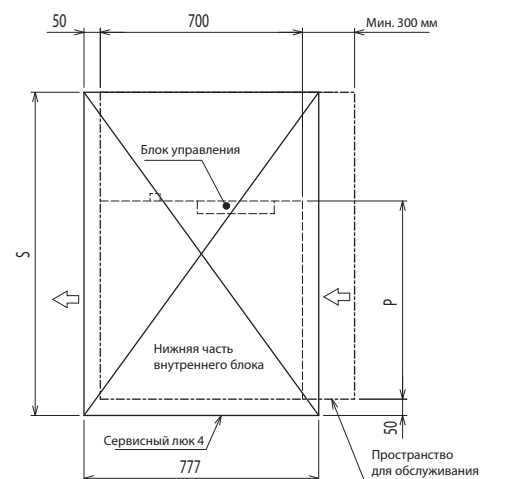
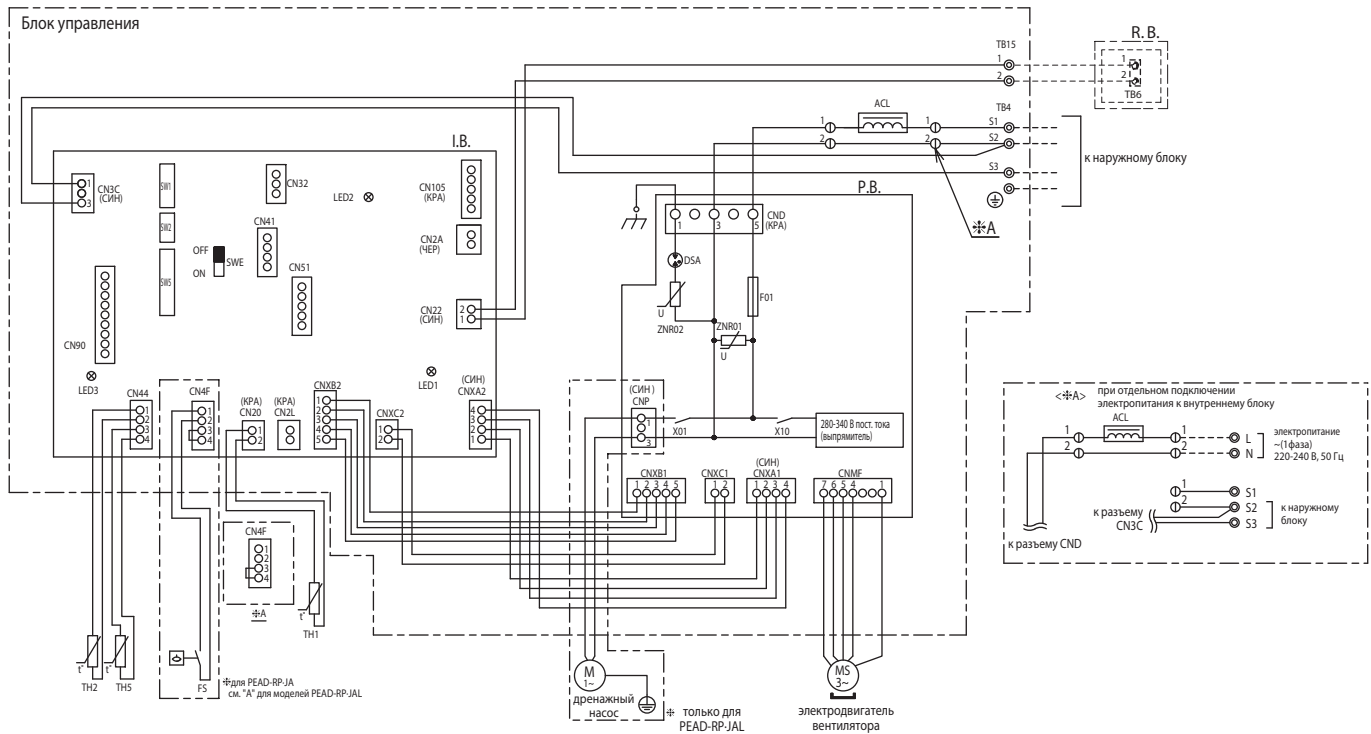

Обозначение	Наименование	Обозначение	Наименование	Обозначение	Наименование
I.B.	Плата управления внутреннего блока	I.B.	Плата управления внутреннего блока	TH1	Термистор температуры (вход воздуха)
CN2A	Разъем (0-10 В аналоговый вход)	SW1	DIP-переключатель (выбор модели)	TH2	Термистор на фреонопроводе (жидкость)
CN2L	Разъем (к вентустановке LOSSNAY)	SW2	DIP-переключатель (код производительности)	TH5	Термистор «конденсация/испарение»
CN32	Разъем (внешний контакт управления)	SW5	DIP-переключатель (выбор модели)	ACL	Катушка индуктивности (увеличение коэф. мощности)
CN41	Разъем (НА клемма L-A)	SWE	Разъем (аварийное включение)	FS	Полупроводник
CN51	Разъем (внешние цепи индикации)	P.B.	Плата блока питания	TB4	Клемная колодка (межблочное соединение)
CN90	Разъем (фотоприемник)	F01	Предохранитель (250 В, 6.3 А)	TB15	Клемная колодка (пульт управления сигнальная линия)
CN105	Разъем (IT-разъем)	ZNR01.02	Варистор	R.B.	Плата пульта дистанционного управления
LED1	Индикатор «питание»	DSA	Защитное устройство	TB6	Клемная колодка (пульт управления сигнальная линия)
LED2	Индикатор (питание пульта управления)	X01	Дополнительное реле		
LED3	Индикатор (обмен данными «наружный-внутренний»)	X10	Дополнительное реле		

Примечание:

1. Обозначения на электрической схеме: разъем (⊖), клемма (клемная колодка) (⊙).
2. Межблочное соединение (наружный-внутренний) следует производить в строгом соответствии клемм S1, S2, S3.
3. Подключение электропитания наружного блока показано в соответствующем разделе.

## 9. Схема холодильного контура

### PEAD-M35/50/60/71/100/125/140JA(L)

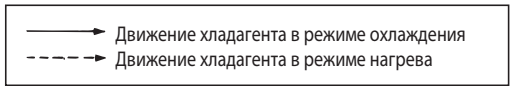
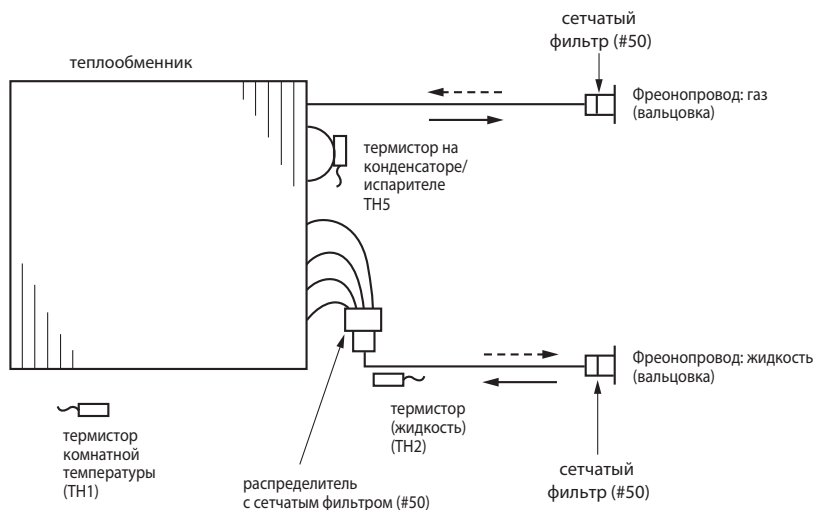

## PEAD-M35/50/60/71/100/125/140JA(L)

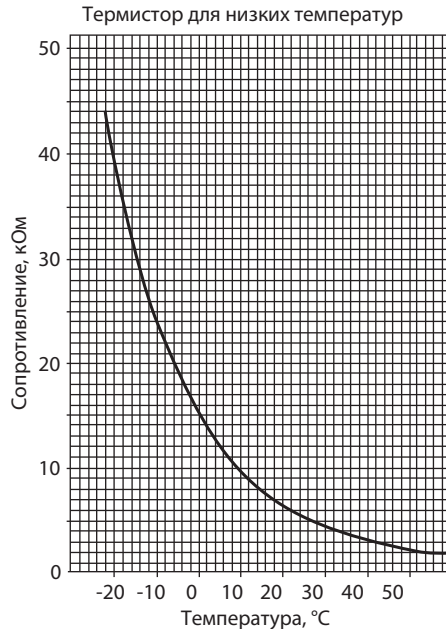
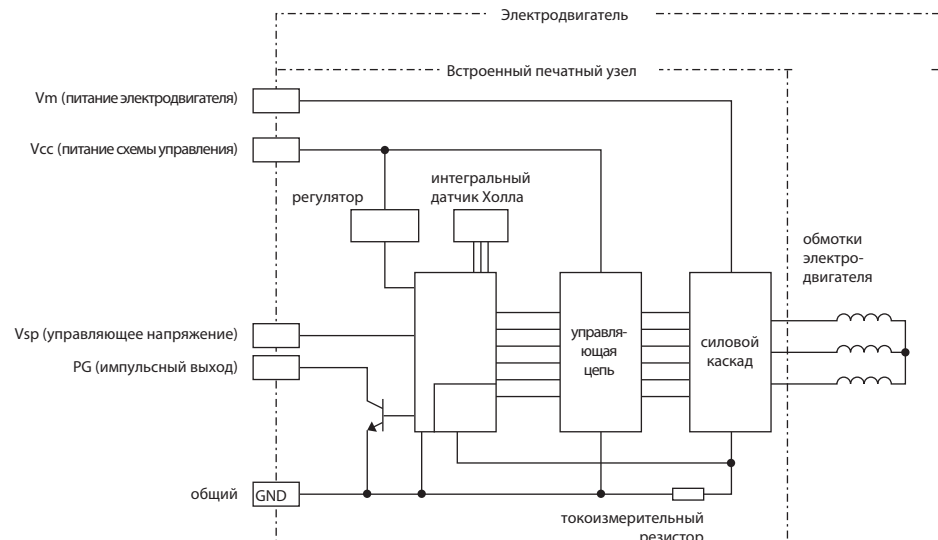
Наименование	Способ проверки и параметры																	
Термистор комнатной темп. (TH1) Термистор на трубопроводе (TH2) Термистор «конденсация/испарение» (TH5)	Отключите разъем и измерьте сопротивление тестером (окружающая температура 10 ~ 30 °С)  <b>Температурная зависимость сопротивления термисторов</b>  Термисторы для низких температур  Термистор комнатной температуры (TH1) Термистор на трубопроводе (TH2) Термистор «конденсация/испарение» (TH5)  Термистор $R_0=15 \text{ кОм} \pm 3\%$ Константа $B=3480 \pm 2\%$  $R_t = 15 \exp \left\{ 3480 \left( \frac{1}{273+t} - \frac{1}{273} \right) \right\}$ <table border="0"> <tr><td>0 °С</td><td>15 кОм</td></tr> <tr><td>10 °С</td><td>9,6 кОм</td></tr> <tr><td>20 °С</td><td>6,3 кОм</td></tr> <tr><td>25 °С</td><td>5,2 кОм</td></tr> <tr><td>30 °С</td><td>4,3 кОм</td></tr> <tr><td>40 °С</td><td>3,0 кОм</td></tr> </table>	0 °С	15 кОм	10 °С	9,6 кОм	20 °С	6,3 кОм	25 °С	5,2 кОм	30 °С	4,3 кОм	40 °С	3,0 кОм	<table border="1"> <thead> <tr> <th>Исправен</th> <th>Неисправен</th> </tr> </thead> <tbody> <tr> <td>4,3 ~ 9,6 кОм</td> <td>замыкание или обрыв</td> </tr> </tbody> </table>  <p>Термистор для низких температур</p>	Исправен	Неисправен	4,3 ~ 9,6 кОм	замыкание или обрыв
0 °С	15 кОм																	
10 °С	9,6 кОм																	
20 °С	6,3 кОм																	
25 °С	5,2 кОм																	
30 °С	4,3 кОм																	
40 °С	3,0 кОм																	
Исправен	Неисправен																	
4,3 ~ 9,6 кОм	замыкание или обрыв																	
Электродвигатель вентилятора																		

## Проверка электродвигателя вентилятора

### Примечания

- 1) На разъеме электродвигателя (CNMF) присутствует высокое напряжение. Соблюдайте меры предосторожности при ремонте блока.
  - 2) Не отключайте разъем электродвигателя (CNMF) при включенном питании внутреннего блока.
- Это может привести к выходу из строя электродвигателя и платы управления.
- Симптом неисправности: двигатель не может вращаться.

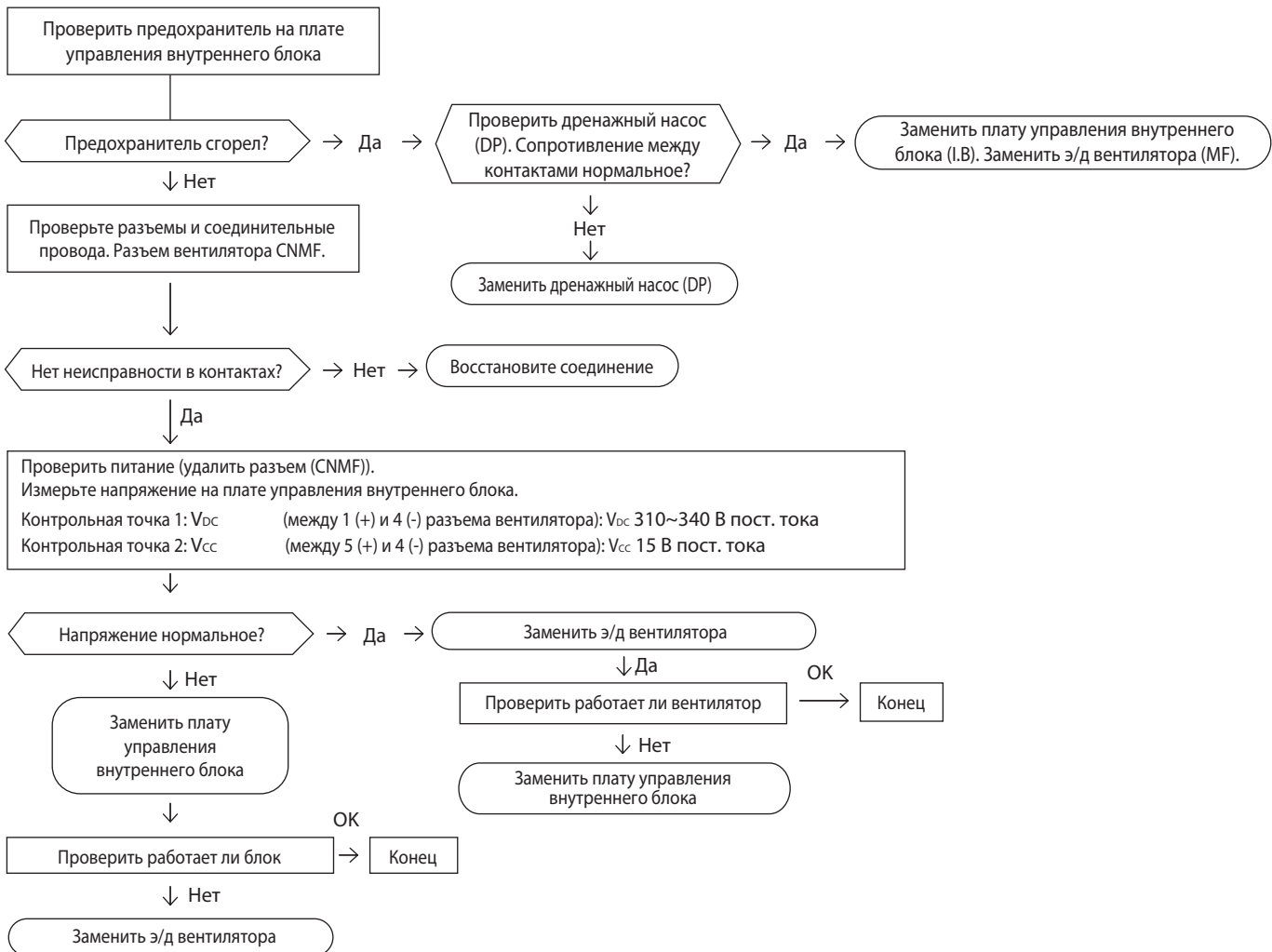

## PEAD-M35/50/60/71/100/125/140JA(L)

### Плата питания

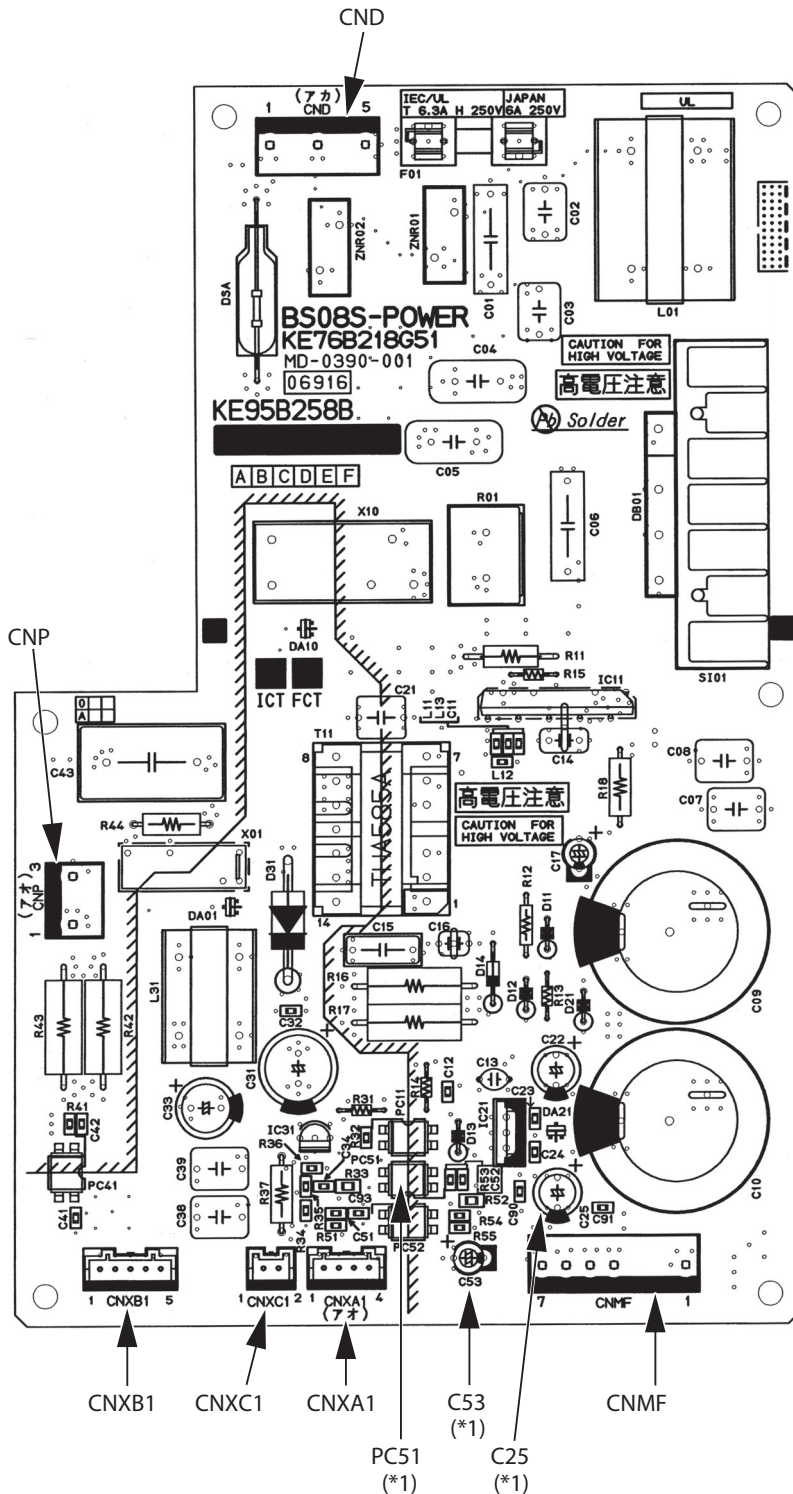

**CND**  
электропитание (220-240 В перем. тока)

**CNMF**  
к э/д вентилятора  
①-④: 310~340 В пост. тока  
⑤-④: 15 В пост. тока  
⑥-④: 0~6.5 В пост. тока  
⑦-④: 0 или 15 В пост. тока (выключен);  
(импульсы 0~15 В)  
7.5 В пост. тока (включен)

**CNP**  
питание дренажного насоса (200 В перем. тока)

**CNXA1**  
к плате управления внутреннего блока

**CNXB1**  
к плате управления внутреннего блока

**CNXC1**  
к плате управления внутреннего блока

**CNXA2**  
к плате питания внутреннего блока

**CNXB2**  
к плате питания внутреннего блока

**CNXC2**  
к плате питания внутреннего блока

(\*1)  
 $V_{FG}$  : Напряжение между  
(-) PC51 и C25  
(аналогично ⑦(+)-④(-) CNMF)

$V_{CC}$  : Напряжение между  
контактами C25 (15 В пост. тока)  
(аналогично ⑤(+)-④(-) CNMF)

$V_{sp}$  : Напряжение между  
контактами C53  
0 В пост. тока - вент. выключен  
1~6.5 В пост. тока - вент. включен  
(аналогично ⑥(+)-④(-) CNMF)



## PEAD-M35/50/60/71/100/125/140JA(L)

### Плата управления

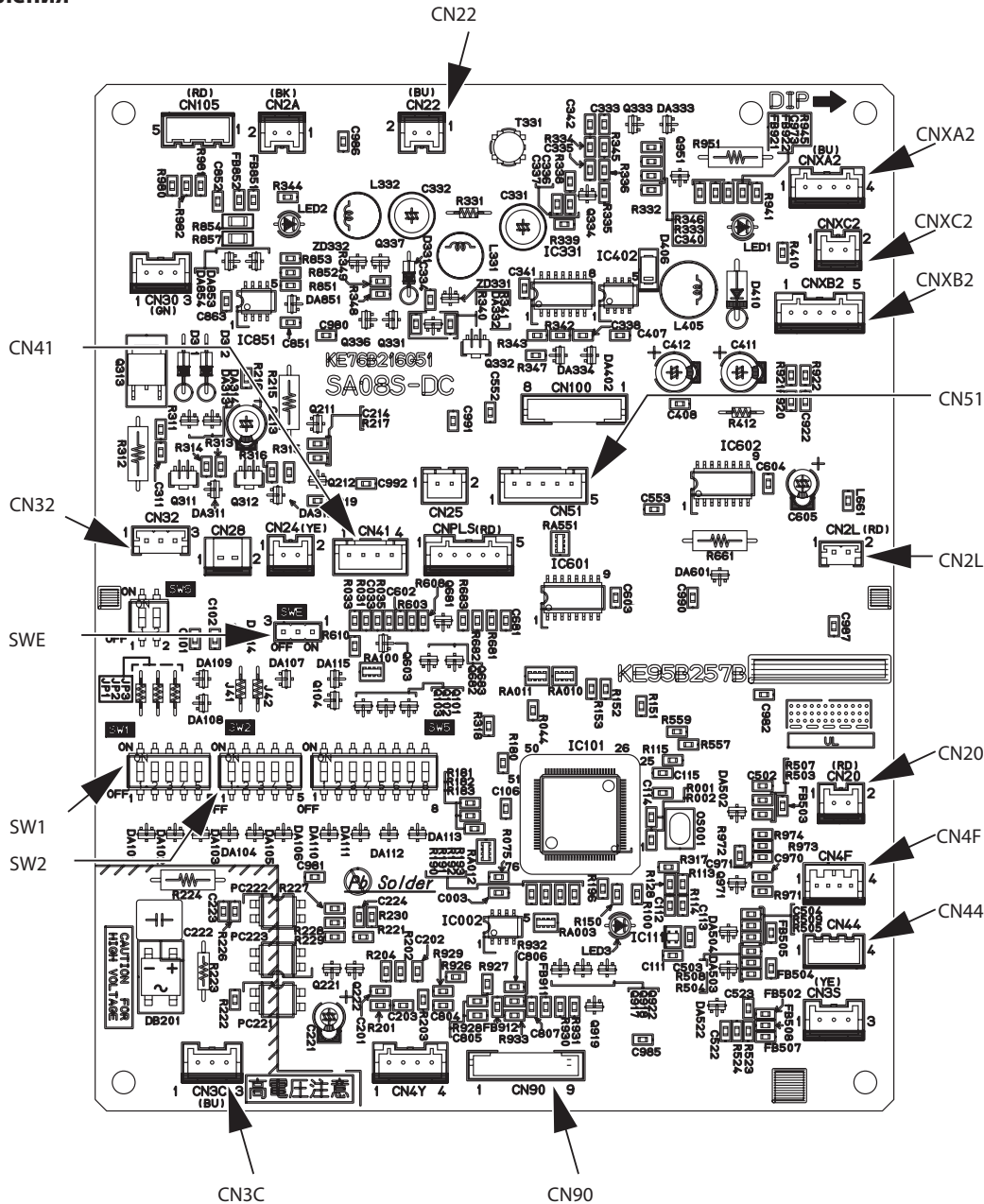

SWE аварийное включение

SW1 модель

SW2 установка производительности

CN32 подключение внешних цепей управления

CN22 к клеммной колодке MA-пульта управления (TB5) (10~13 В пост. тока между контактами 1 и 3)

CN51 подключение внешних цепей контроля

CN41 HA-клемма A (стандарт JAMA)

CN44 термистор на трубопроводе

CN4F поплавок (геркон)

CN20 термистор комнатной температуры (TH1)

CN3C межблочный обмен данными (наружный/внутренний) (0~24 В пост. тока)

CN90 к плате ИК-приемника

CNXA2 к плате управления внутреннего блока

CNXB2 к плате управления внутреннего блока

CNXC2 к плате управления внутреннего блока

CNXA1 к плате питания внутреннего блока

CNXB1 к плате питания внутреннего блока

CNXC1 к плате питания внутреннего блока

## 12. Переключатели и перемычки







Технические данные Mr. Slim (R410A)

Переключатели и перемычки позволяют модифицировать сервисную плату для использования в конкретной модели.

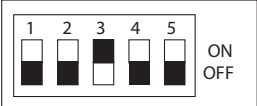
SW1 и SW2 установлены только на сервисных платах.

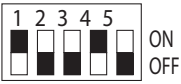
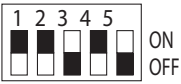
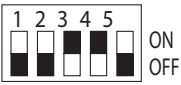
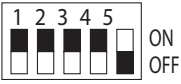
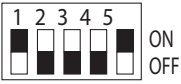
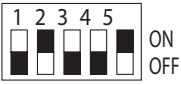
Параметры «модель» и «производительность» сохраняются в энергонезависимой памяти микроконтроллера внутреннего блока.

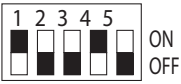
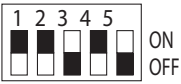
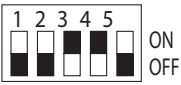
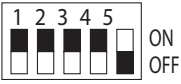
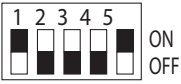
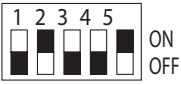
Обозначение: перемычка установлена — ○, удалена — ×  
 Черный квадрат (■) указывает положение контакта dip-переключателя.

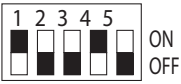
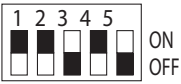
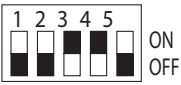
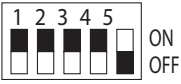
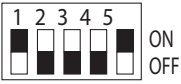
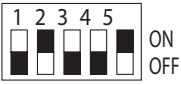
Наименование	Назначение	Положение переключателей и перемычек	Примечание																	
SW1	установка модели	положение переключателя для сервисной платы 																		
SW2	установка производительности	<table border="1"> <thead> <tr> <th>Модель</th> <th>Положение переключателя</th> </tr> </thead> <tbody> <tr> <td>PEAD-M35JA(L)</td> <td></td> </tr> <tr> <td>PEAD-M50JA(L)</td> <td></td> </tr> <tr> <td>PEAD-M60JA(L)</td> <td></td> </tr> <tr> <td>PEAD-M71JA(L)</td> <td></td> </tr> <tr> <td>PEAD-M100JA(L)</td> <td></td> </tr> <tr> <td>PEAD-M125JA(L)</td> <td></td> </tr> <tr> <td>PEAD-M140JA(L)</td> <td></td> </tr> </tbody> </table>	Модель	Положение переключателя	PEAD-M35JA(L)		PEAD-M50JA(L)		PEAD-M60JA(L)		PEAD-M71JA(L)		PEAD-M100JA(L)		PEAD-M125JA(L)		PEAD-M140JA(L)			
Модель	Положение переключателя																			
PEAD-M35JA(L)																				
PEAD-M50JA(L)																				
PEAD-M60JA(L)																				
PEAD-M71JA(L)																				
PEAD-M100JA(L)																				
PEAD-M125JA(L)																				
PEAD-M140JA(L)																				
J41 J42	номер пары: «пульт управления - внутренний блок»	<table border="1"> <thead> <tr> <th rowspan="2">Установлен номер на пульте</th> <th colspan="2">Перемычки</th> </tr> <tr> <th>J41</th> <th>J42</th> </tr> </thead> <tbody> <tr> <td>0</td> <td>○</td> <td>○</td> </tr> <tr> <td>1</td> <td>×</td> <td>○</td> </tr> <tr> <td>2</td> <td>○</td> <td>×</td> </tr> <tr> <td>3 ~ 9</td> <td>×</td> <td>×</td> </tr> </tbody> </table>	Установлен номер на пульте	Перемычки		J41	J42	0	○	○	1	×	○	2	○	×	3 ~ 9	×	×	<p>Заводская настройка: пульт управления - «0», плата управления внутреннего блока - J41 и J42 установлены.</p> <p>Функция применяется для индивидуального управления внутренними блоками в одном помещении с ИК-пультов управления. Предусмотрена возможность задания четырех различных пар.</p>
Установлен номер на пульте	Перемычки																			
	J41	J42																		
0	○	○																		
1	×	○																		
2	○	×																		
3 ~ 9	×	×																		
JP1	тип блока	<table border="1"> <thead> <tr> <th>Модель</th> <th>JP1</th> </tr> </thead> <tbody> <tr> <td>без датчика TH5</td> <td>○</td> </tr> <tr> <td>с датчиком TH5</td> <td>×</td> </tr> </tbody> </table>	Модель	JP1	без датчика TH5	○	с датчиком TH5	×	Перемычка JP1 не установлена, так как в этих моделях есть термистор TH5.											
Модель	JP1																			
без датчика TH5	○																			
с датчиком TH5	×																			
JP3	тип платы управления внутреннего блока	<table border="1"> <thead> <tr> <th>Плата управления</th> <th>JP3</th> </tr> </thead> <tbody> <tr> <td>установлена в блок</td> <td>×</td> </tr> <tr> <td>запчасть</td> <td>○</td> </tr> </tbody> </table>	Плата управления	JP3	установлена в блок	×	запчасть	○												
Плата управления	JP3																			
установлена в блок	×																			
запчасть	○																			

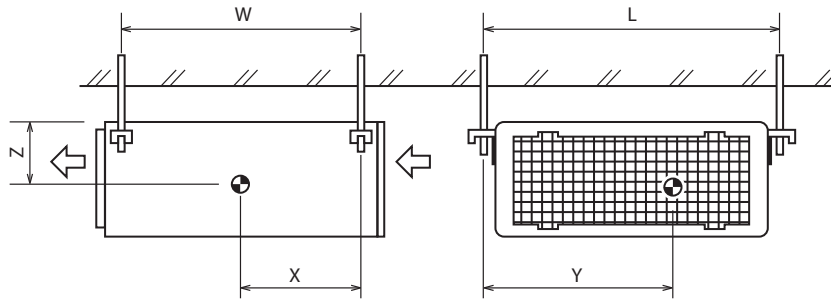

Ед. изм.: мм

Модель	W	L	X	Y	Z
PEAD-M35JA(L)	643	954	340	375	130
PEAD-M50JA(L)	643	954	340	375	130
PEAD-M60JA(L)	643	1154	325	525	130
PEAD-M71JA(L)	643	1154	325	525	130
PEAD-M100JA(L)	643	1454	330	675	130
PEAD-M125JA(L)	643	1454	330	675	130
PEAD-M140JA(L)	643	1654	332	725	130

### 14. Опции

	Наименование	Описание	Страница
1	<b>PAR-40MAAG</b>	Полнофункциональный проводной пульт управления	70
2	<b>PAC-YT52CRA</b>	Упрощенный проводной пульт управления	71
3	<b>PAR-CT01MAR-SB/PB</b>	Сенсорный проводной пульт управления	72
4	<b>PAR-SL97A-E</b>	ИК-пульт дистанционного управления	73
5	<b>PAR-SA9C-E</b>	Приемник ИК-сигналов для пульта PAR-SL97A-E	303
6	<b>PAC-SE41TS-E</b>	Выносной датчик комнатной температуры	77
7	<b>PAC-SE55RA-E</b>	Ответная часть к разъему CN32 (включение/выключение)	78
8	<b>PAC-SF40RM-E</b>	Плата входных/выходных сигналов (сухие контакты)	79
9	<b>PAC-SA88HA-E</b>	Ответная часть к разъему CN51 (индикация: «вкл/выкл», «неисправность»)	80
10	<b>PAC-KE92TB-E</b>	Корпус для фильтра к блоками PEAD-M35/50JA(L)	304
11	<b>PAC-KE93TB-E</b>	Корпус для фильтра к блоками PEAD-M60/71JA(L)	304
12	<b>PAC-KE94TB-E</b>	Корпус для фильтра к блоками PEAD-M100/125JA(L)	304
13	<b>PAC-KE95TB-E</b>	Корпус для фильтра к блоками PEAD-M140JA(L)	304
17	<b>MAC-334IF-E</b>	Комбинированный интерфейс для подключения к сигнальной линии M-NET VRF-систем City Multi, а также для подключения внешних цепей управления и контроля	86
18	<b>MAC-397IF-E</b>	Конвертер для подключения внешних цепей управления и контроля.	87
19	<b>MAC-567IF-E</b>	WiFi интерфейс для местного и удаленного управления	88
20	<b>MAC-100FT-E</b>	Блок плазменной системы очистки и обеззараживания воздуха Plasma Quad Connect	131

## PAR-SA9CA-E Приемник ИК-сигналов

## Внешний вид

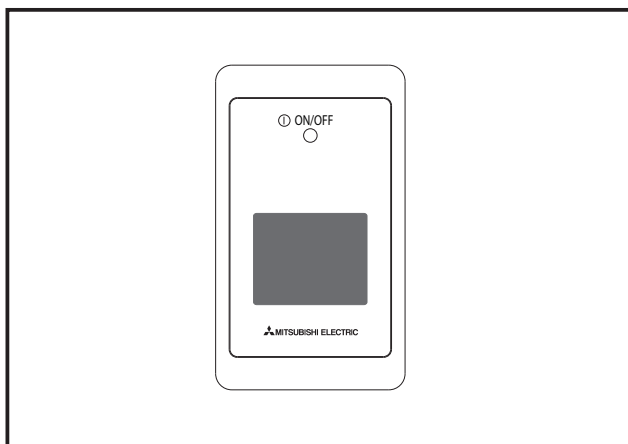

## Описание

Приемник ИК-сигналов используется совместно с пультом дистанционного управления PAR-SL97A-E.

Приемник ИК-сигналов подключается к разъему CN90 на плате управления внутреннего блока с помощью 9-проводного кабеля длиной 5 м, поставляемого в комплекте.

## Применяется в моделях

■ PEAD-M•JA(L)

## Спецификация

Параметр	Описание
Размеры	120 (В) × 70 (Ш) × 22,5 (D) мм
Масса	0,2 кг
Питание	12 В пос. тока (от внутреннего блока)
Рабочие условия	Температура: 0~40 °С Отн. влажн.: 30~90 °С (без конденсации)
Материал	АБС-пластик
Цвет (Munsell)	Бело-серый (4.8Y7.92/0.66)

## Размеры

Единицы измерения: мм

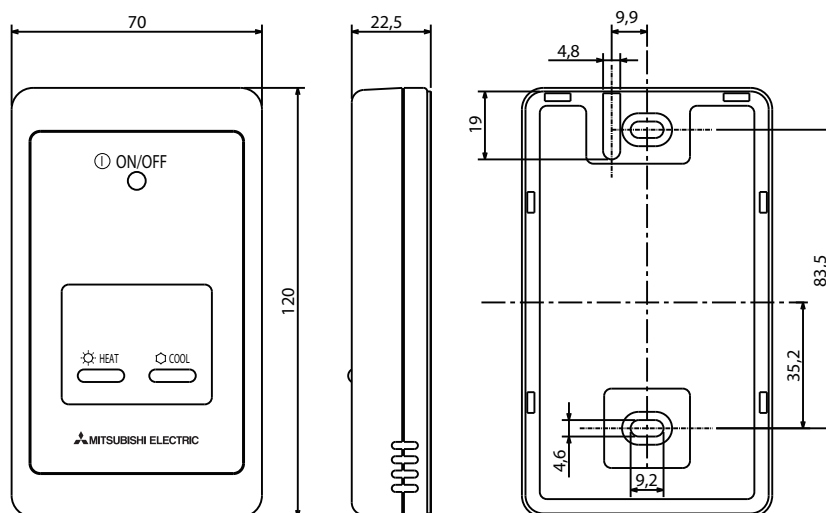

**РАС-KE92/93/94/95 Корпус для фильтра**

**Внешний вид**

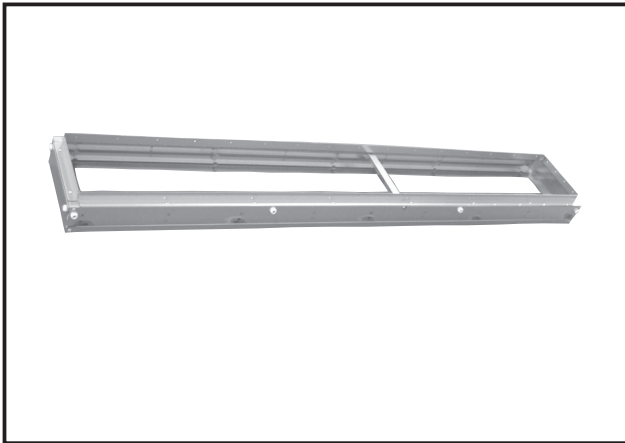

**Описание**

Корпус для фильтра предоставляет возможность извлечения фильтра сбоку или снизу для проверки или очистки, если воздух на вход канального блока подается через воздуховоды.

**Применяется в моделях**

- PEAD-M35/50JA(L) — РАС-KE92ТВ-Е
- PEAD-M60/71JA(L) — РАС-KE93ТВ-Е
- PEAD-M100/125JA(L) — РАС-KE94ТВ-Е
- PEAD-M140JA(L) — РАС-KE95ТВ-Е

**Размеры фильтра**

Опция	Применяется в моделях	Фильтр	
		Размер, мм	Кол-во
РАС-KE92ТВ-Е	PEAD-M35/50JA(L)	900 × 240	1
РАС-KE93ТВ-Е	PEAD-M60/71JA(L)	550 × 240	2
РАС-KE94ТВ-Е	PEAD-M100/125JA(L)	700 × 240	2
РАС-KE95ТВ-Е	PEAD-M140JA(L)	700 × 240	1
		+ 900 × 240	1

**Присоединительные размеры фланца**

**Комплект поставки**

Убедитесь, что кроме Инструкции по монтажу в комплект входят следующие компоненты:

КОМПОНЕНТ	ВНЕШНИЙ ВИД	Кол-во	Модель	
① ВИНТ (4×10)		24	РАС-KE92/93ТВ-Е	
		30	РАС-KE94/95ТВ-Е	
② ФЛАНЕЦ (на стороне всасывания)		a × b	-	
		857 × 208	1	РАС-KE92ТВ-Е
		1057 × 208	1	РАС-KE93ТВ-Е
		1357 × 208	1	РАС-KE94ТВ-Е
		1557 × 208	1	РАС-KE95ТВ-Е

\*Глубина корпуса для фильтра составляет 153 мм.

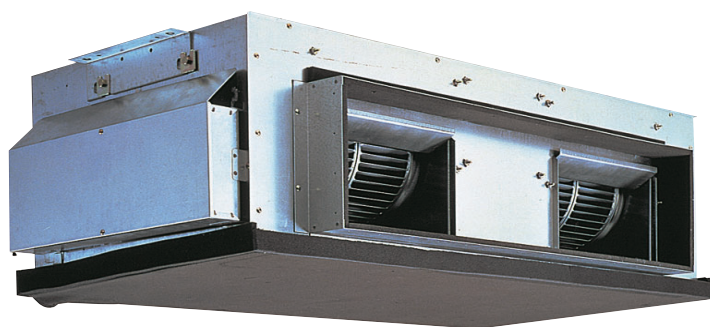

### Содержание раздела

1. Общие сведения	306
2. Спецификация систем	307
3. Характеристики внутренних блоков	309
4. Коррекция производительности	310
5. Шумовые характеристики	319
6. Напорные характеристики вентилятора	320
7. Размеры	321
8. Схема электрических соединений	324
9. Схема холодильного контура	326
10. Характеристики основных компонентов	327
11. Контрольные точки	328
12. Переключатели и перемычки	330
13. Опции	330

Типоразмер	35	50	60	71	100	125	140	200	250	400	500
PEA-RP-GAQ								●	●	●	●



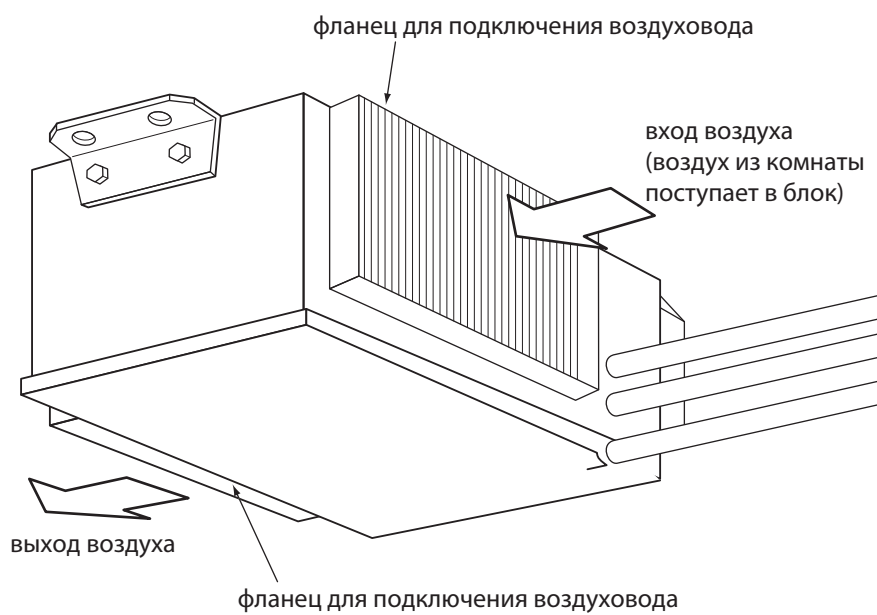

**Комбинации с наружными блоками серии Deluxe Power Inverter PUNZ-ZRP**

Модель	внутренний блок			PEA-RP200GAQ	PEA-RP250GAQ	PEA-RP400GAQ	PEA-RP500GAQ		
	наружный блок			PUNZ-ZRP200YKA2	PUNZ-ZRP250YKA2	PUNZ-ZRP200YKA2 × 2	PUNZ-ZRP250YKA2 × 2		
Электропитание				отдельное					
				380 В, 3 фазы, 50 Гц	380 В, 3 фазы, 50 Гц	380 В, 3 фазы, 50 Гц	380 В, 3 фазы, 50 Гц		
Хладагент				R410A					
Охлаждение	Производительность	номинал	кВт	19,0	22,0	38,0	44,0		
		максимум	кВт	22,4	27,0	44,8	54,0		
		минимум	кВт	9,0	11,2	18,0	22,4		
	Коэффициент производит. по явной теплоте SHF		номинал		0,81	0,86	0,75	0,77	
	Потребляемая мощность		номинал	кВт	6,46	8,31	12,47	17,10	
	Коэффициент энергоэффективности EER				2,94	2,65	3,05	2,57	
	Годовое энергопотребление			кВт*ч/г	-	-	-	-	
	Класс энергоэффективности SEER				-	-	-	-	
	Класс энергоэффективности				-	-	-	-	
Нагрев	Производительность	номинал	кВт	22,4	27,0	44,8	54,0		
		максимум	кВт	25,0	31,0	50,0	62,0		
		минимум	кВт	9,5	12,5	18,0	25,0		
	Потребляемая мощность		номинал	кВт	6,94	8,94	13,43	18,36	
	Коэффициент энергоэффективности COP				3,23	3,02	3,34	2,94	
	Годовое энергопотребление			кВт*ч/г	-	-	-	-	
	Коэффициент энергоэффективности SCOP				-	-	-	-	
	Класс энергоэффективности				-	-	-	-	
Рабочий ток (макс.)			A	21,0	23,3	41,8	47,4		
Внутренний блок	Потребляемая мощность		номинал	кВт	1,00	1,18	1,55	2,84	
	Рабочий ток (макс.)			A	2,0	2,3	3,8	5,4	
	Номинал автоматического выключателя			A	16	16	16	16	
	Размеры		высота	мм	400	400	595	595	
			ширина	мм	1400	1600	1947	1947	
			глубина	мм	634	634	764	764	
	Масса			кг	70	77	130	133	
	Расход воздуха		низкая	м³/мин.	52,0	64,0	-	-	
			средняя2	м³/мин.	-	-	-	-	
			средняя	м³/мин.	-	-	-	-	
			высокая	м³/мин.	65,0	80,0	120,0	160,0	
	Внешнее статическое давление			Па	150	150	150	150	
	Уровень звукового давления		низкая	дБА	48	49	-	-	
			средняя2	дБА	-	-	-	-	
средняя			дБА	-	-	-	-		
высокая			дБА	51	52	52	53		
Уровень звукового давления (охлаждение)			дБ	72	76	76	78		
Наружный блок	Размеры		высота	мм	1338	1338	1338	1338	
			ширина	мм	1050	1050	1050	1050	
			глубина	мм	330 (+40)	330 (+40)	330 (+40)	330 (+40)	
	Масса			кг	135	135	135	135	
	Расход воздуха		охлаждение	номинал	м³/мин.	140,0	140,0	140,0	140,0
			нагрев	номинал	м³/мин.	140,0	140,0	140,0	140,0
	Уровень звукового давления		охлаждение	номинал	дБА	59	59	59	59
			охлаждение	малощумн.	дБА	-	-	-	-
			нагрев	номинал	дБА	62	62	62	62
	Уровень звукового давления (охлаждение)			дБ	77	77	77	77	
	Рабочий ток (макс.)			A	19,0	21,0	19,0	21,0	
	Номинал автоматического выключателя			A	32	32	32	32	
Фреоно-провод	Диаметр жидкостной линии		мм	9,52	12,7	9,52	12,7		
	Диаметр газовой линии		мм	25,4	25,4	25,4	25,4		
	Макс. длина магистрали		м	100	100	100	100		
	Макс. перепад высот		м	30	30	30	30		
Диапазон температур наружного воздуха	Режим охлаждения		максимум	°C	46	46	46		
			минимум	°C	-5 (-15* - при установленной панели защиты от ветра)				
	Режим нагрева		максимум	°C	21	21	21		
			минимум	°C	-20	-20	-20	-20	

**Комбинации с наружными блоками серии Standard Inverter PUNZ-P**

Модель	внутренний блок		PEA-RP200GAQ	PEA-RP250GAQ	PEA-RP400GAQ	PEA-RP500GAQ		
	наружный блок		PUNZ-P200YKA2	PUNZ-P250YKA2	PUNZ-P200YKA2 × 2	PUNZ-P250YKA2 × 2		
Электропитание			отдельное					
			380 В, 3 фазы, 50 Гц	380 В, 3 фазы, 50 Гц	380 В, 3 фазы, 50 Гц	380 В, 3 фазы, 50 Гц		
Хладагент			R410A					
Охлаждение	Производительность	номинал	кВт	19,0	22,0	38,0	44,0	
		максимум	кВт	22,4	27,0	44,8	54,0	
		минимум	кВт	9,0	11,2	18,0	22,4	
	Коэффициент производит. по явной теплоте SHF	номинал		0,81	0,86	0,75	0,77	
	Потребляемая мощность	номинал	кВт	6,64	8,71	12,83	17,90	
	Коэффициент энергоэффективности EER			2,86	2,53	2,96	2,46	
	Годовое энергопотребление		кВт*ч/г	-	-	-	-	
	Класс энергоэффективности SEER			-	-	-	-	
Класс энергоэффективности								
Нагрев	Производительность	номинал	кВт	22,4	27,0	44,8	54,0	
		максимум	кВт	25,0	31,0	50,0	62,0	
		минимум	кВт	9,5	12,5	18,0	25,0	
	Потребляемая мощность	номинал	кВт	7,10	9,31	13,75	19,10	
	Коэффициент энергоэффективности COP			3,15	2,90	3,26	2,83	
	Годовое энергопотребление		кВт*ч/г	-	-	-	-	
	Коэффициент энергоэффективности SCOP			-	-	-	-	
	Класс энергоэффективности							
Рабочий ток (макс.)			А	21,0	23,3	41,8	47,4	
Внутренний блок	Потребляемая мощность	номинал	кВт	1,00	1,18	1,55	2,84	
	Рабочий ток (макс.)		А	2,0	2,3	3,8	5,4	
	Номинал автоматического выключателя		А	16	16	16	16	
	Размеры	высота	мм	400	400	595	595	
		ширина	мм	1400	1600	1947	1947	
		глубина	мм	634	634	764	764	
	Масса		кг	70	77	130	133	
	Расход воздуха	низкая	м³/мин.	52,0	64,0	-	-	
		средняя2	м³/мин.	-	-	-	-	
		средняя	м³/мин.	-	-	-	-	
		высокая	м³/мин.	65,0	80,0	120,0	160,0	
	Внешнее статическое давление		Па	150	150	150	150	
	Уровень звукового давления	низкая	дБА	48	49	-	-	
		средняя2	дБА	-	-	-	-	
средняя		дБА	-	-	-	-		
высокая		дБА	51	52	52	53		
Уровень звукового давления (охлаждение)		дБ	72	76	76	78		
Наружный блок	Размеры	высота	мм	1338	1338	1338	1338	
		ширина	мм	1050	1050	1050	1050	
		глубина	мм	330 (+40)	330 (+40)	330 (+40)	330 (+40)	
	Масса		кг	127	135	127	135	
	Расход воздуха	охлаждение	номинал	м³/мин.	140,0	140,0	140,0	140,0
		нагрев	номинал	м³/мин.	140,0	140,0	140,0	140,0
	Уровень звукового давления	охлаждение	номинал	дБА	59	59	59	59
		нагрев	номинал	дБА	60	62	60	62
	Уровень звукового давления (охлаждение)		дБ	78	77	78	77	
	Рабочий ток (макс.)		А	19,0	21,0	19,0	21,0	
	Номинал автоматического выключателя		А	32	32	32	32	
	Фреоно-провод	Диаметр жидкостной линии		мм	9,52	12,7	9,52	12,7
		Диаметр газовой линии		мм	25,4	25,4	25,4	25,4
Макс. длина магистрали		м	70	70	70	70		
Макс. перепад высот		м	30	30	30	30		
Диапазон температур наружного воздуха	Режим охлаждения	максимум	°С	46	46	46	46	
		минимум	°С	-5 (-15* - при установленной панели защиты от ветра)				
	Режим нагрева	максимум	°С	21	21	21	21	
		минимум	°С	-20	-20	-20	-20	

### 3. Характеристики внутренних блоков

Технические данные Mr. Slim (R410A)

Наименование модели				PEA-RP200GAQ		PEA-RP250GAQ	
Режим				охлаждение	нагрев	охлаждение	нагрев
Электропитание				380 В, 3 фазы, 50 Гц		380 В, 3 фазы, 50 Гц	
потребляемая мощность		кВт	1,00	1,00	1,10	1,10	
рабочий ток		А	1,8	1,8	2,1	2,1	
Внешние панели				оцинкованная сталь		оцинкованная сталь	
Теплообменник				оробренный		оробренный	
Вентилятор	тип x количество			радиальный (непосредственный привод)×2		радиальный (непосредственный привод)×2	
	мощность			0,77		0,77	
	расход воздуха	выс.	м³/мин	65		80	
		низк.	м³/мин	52		64	
внешнее статическое давление			Па	150		150	
Управление и контроль температуры				настенный пульт управления/встроенный в блок термостат		настенный пульт управления/встроенный в блок термостат	
Уровень шума		выс.	дБА	51		52	
		низк.	дБА	48		49	
Подключение дренажа				R1		R1	
Габаритные размеры	высота	мм	400		400		
	ширина	мм	1400		1600		
	глубина	мм	634		634		
Масса		кг	70		77		

Наименование модели				PEA-RP400GAQ		PEA-RP500GAQ	
Режим				охлаждение	нагрев	охлаждение	нагрев
Электропитание				380 В, 3 фазы, 50 Гц		380 В, 3 фазы, 50 Гц	
потребляемая мощность		кВт	1,55	1,55	2,84	2,84	
рабочий ток		А	3,8	3,8	5,4	5,4	
Внешние панели				оцинкованная сталь		оцинкованная сталь	
Теплообменник				оробренный		оробренный	
Вентилятор	тип x количество			радиальный (непосредственный привод)×2		радиальный (непосредственный привод)×2	
	мощность			1,3		1,8	
	расход воздуха	м³/мин		120		160	
		внешнее статическое давление		Па	150		150
Управление и контроль температуры				настенный пульт управления/встроенный в блок термостат		настенный пульт управления/встроенный в блок термостат	
Уровень шума		дБА		52		53	
Подключение дренажа				R1		R1	
Габаритные размеры	высота	мм	595		595		
	ширина	мм	1947		1947		
	глубина	мм	764		764		
Масса		кг	130		133		

## КОРРЕКЦИЯ ХОЛОДОПРОИЗВОДИТЕЛЬНОСТИ

### PEA-RP200GAQ / PUNZ-ZRP200YKA

Темп. в-ха на входе D.B., °C	Темп. в-ха на входе W.B., °C	Темп. наружного воздуха D.B., °C											
		20				25				30			
		CA	SHC (W)	SHF	P.C.	CA	SHC (W)	SHF	P.C.	CA	SHC (W)	SHF	P.C.
20	16	18,810	13,355	0.71	5.17	18,240	12,950	0.71	5.46	17,670	12,546	0.71	5.78
20	18	20,140	11,883	0.59	5.26	19,570	11,546	0.59	5.56	18,905	11,154	0.59	5.94
20	20	21,660	10,180	0.47	5.43	21,185	9,957	0.47	5.68	20,615	9,689	0.47	6.07
22	16	18,810	14,860	0.79	5.17	18,240	14,410	0.79	5.46	17,670	13,959	0.79	5.78
22	18	20,140	13,494	0.67	5.26	19,570	13,112	0.67	5.56	18,905	12,666	0.67	5.94
22	20	21,660	11,913	0.55	5.43	21,185	11,652	0.55	5.68	20,615	11,338	0.55	6.07
24	16	18,810	16,365	0.87	5.17	18,240	15,869	0.87	5.46	17,670	15,373	0.87	5.78
24	18	20,140	15,105	0.75	5.26	19,570	14,678	0.75	5.56	18,905	14,179	0.75	5.94
24	20	21,660	13,646	0.63	5.43	21,185	13,347	0.63	5.68	20,615	12,987	0.63	6.07
24	22	23,085	11,773	0.51	5.56	22,610	11,531	0.51	5.88	22,040	11,240	0.51	6.27
26	16	18,810	17,870	0.95	5.17	18,240	17,328	0.95	5.46	17,670	16,787	0.95	5.78
26	18	20,140	16,716	0.83	5.26	19,570	16,243	0.83	5.56	18,905	15,691	0.83	5.94
26	20	21,660	15,379	0.71	5.43	21,185	15,041	0.71	5.68	20,615	14,637	0.71	6.07
26	22	23,085	13,620	0.59	5.56	22,610	13,340	0.59	5.88	22,040	13,004	0.59	6.27
27	16	18,810	18,622	0.99	5.17	18,240	18,058	0.99	5.46	17,670	17,493	0.99	5.78
27	18	20,140	17,522	0.87	5.26	19,570	17,026	0.87	5.56	18,905	16,447	0.87	5.94
27	20	21,660	16,245	0.75	5.43	21,185	15,889	0.75	5.68	20,615	15,461	0.75	6.07
27	22	23,085	14,544	0.63	5.56	22,610	14,244	0.63	5.88	22,040	13,885	0.63	6.27
28	16	18,810	18,810	1.00	5.17	18,240	18,240	1.00	5.46	17,670	17,670	1.00	5.78
28	18	20,140	18,327	0.91	5.26	19,570	17,809	0.91	5.56	18,905	17,204	0.91	5.94
28	20	21,660	17,111	0.79	5.43	21,185	16,736	0.79	5.68	20,615	16,286	0.79	6.07
28	22	23,085	15,467	0.67	5.56	22,610	15,149	0.67	5.88	22,040	14,767	0.67	6.27
30	16	18,810	18,810	1.00	5.17	18,240	18,240	1.00	5.46	17,670	17,670	1.00	5.78
30	18	20,140	19,939	0.99	5.26	19,570	19,374	0.99	5.56	18,905	18,716	0.99	5.94
30	20	21,660	18,844	0.87	5.43	21,185	18,431	0.87	5.68	20,615	17,935	0.87	6.07
30	22	23,085	17,314	0.75	5.56	22,610	16,958	0.75	5.88	22,040	16,530	0.75	6.27
32	16	18,810	18,810	1.00	5.17	18,240	18,240	1.00	5.46	17,670	17,670	1.00	5.78
32	18	20,140	20,140	1.00	5.26	19,570	19,570	1.00	5.56	18,905	18,905	1.00	5.94
32	20	21,660	20,577	0.95	5.43	21,185	20,126	0.95	5.68	20,615	19,584	0.95	6.07
32	22	23,085	19,161	0.83	5.56	22,610	18,766	0.83	5.88	22,040	18,293	0.83	6.27
34	16	18,810	18,810	1.00	5.17	18,240	18,240	1.00	5.46	17,670	17,670	1.00	5.78
34	18	20,140	20,140	1.00	5.26	19,570	19,570	1.00	5.56	18,905	18,905	1.00	5.94
34	20	21,660	21,660	1.00	5.43	21,185	21,185	1.00	5.68	20,615	20,615	1.00	6.07
34	22	23,085	21,007	0.91	5.56	22,610	20,575	0.91	5.88	22,040	20,056	0.91	6.27

Темп. в-ха на входе D.B., °C	Темп. в-ха на входе W.B., °C	Темп. наружного воздуха D.B., °C											
		35				40				45			
		CA	SHC (W)	SHF	P.C.	CA	SHC (W)	SHF	P.C.	CA	SHC (W)	SHF	P.C.
20	16	16,910	12,006	0.71	6.20	16,150	11,467	0.71	6.65	15,390	10,927	0.71	7.20
20	18	18,240	10,762	0.59	6.36	17,670	10,425	0.59	6.85	16,530	9,753	0.59	7.36
20	20	19,760	9,287	0.47	6.52	19,000	8,930	0.47	6.98	17,860	8,394	0.47	7.49
22	16	16,910	13,359	0.79	6.20	16,150	12,759	0.79	6.65	15,390	12,158	0.79	7.20
22	18	18,240	12,221	0.67	6.36	17,670	11,839	0.67	6.85	16,530	11,075	0.67	7.36
22	20	19,760	10,868	0.55	6.52	19,000	10,450	0.55	6.98	17,860	9,823	0.55	7.49
24	16	16,910	14,712	0.87	6.20	16,150	14,051	0.87	6.65	15,390	13,389	0.87	7.20
24	18	18,240	13,680	0.75	6.36	17,670	13,253	0.75	6.85	16,530	12,398	0.75	7.36
24	20	19,760	12,449	0.63	6.52	19,000	11,970	0.63	6.98	17,860	11,252	0.63	7.49
24	22	21,280	10,853	0.51	6.65	20,520	10,465	0.51	7.17	19,380	9,884	0.51	7.62
26	16	16,910	16,065	0.95	6.20	16,150	15,343	0.95	6.65	15,390	14,621	0.95	7.20
26	18	18,240	15,139	0.83	6.36	17,670	14,666	0.83	6.85	16,530	13,720	0.83	7.36
26	20	19,760	14,030	0.71	6.52	19,000	13,490	0.71	6.98	17,860	12,681	0.71	7.49
26	22	21,280	12,555	0.59	6.65	20,520	12,107	0.59	7.17	19,380	11,434	0.59	7.62
27	16	16,910	16,741	0.99	6.20	16,150	15,989	0.99	6.65	15,390	15,236	0.99	7.20
27	18	18,240	15,869	0.87	6.36	17,670	15,373	0.87	6.85	16,530	14,381	0.87	7.36
27	20	19,760	14,820	0.75	6.52	19,000	14,250	0.75	6.98	17,860	13,395	0.75	7.49
27	22	21,280	13,406	0.63	6.65	20,520	12,928	0.63	7.17	19,380	12,209	0.63	7.62
28	16	16,910	16,910	1.00	6.20	16,150	16,150	1.00	6.65	15,390	15,390	1.00	7.20
28	18	18,240	16,598	0.91	6.36	17,670	16,080	0.91	6.85	16,530	15,042	0.91	7.36
28	20	19,760	15,610	0.79	6.52	19,000	15,010	0.79	6.98	17,860	14,109	0.79	7.49
28	22	21,280	14,258	0.67	6.65	20,520	13,748	0.67	7.17	19,380	12,985	0.67	7.62
30	16	16,910	16,910	1.00	6.20	16,150	16,150	1.00	6.65	15,390	15,390	1.00	7.20
30	18	18,240	18,058	0.99	6.36	17,670	17,493	0.99	6.85	16,530	16,365	0.99	7.36
30	20	19,760	17,191	0.87	6.52	19,000	16,530	0.87	6.98	17,860	15,538	0.87	7.49
30	22	21,280	15,960	0.75	6.65	20,520	15,390	0.75	7.17	19,380	14,535	0.75	7.62
32	16	16,910	16,910	1.00	6.20	16,150	16,150	1.00	6.65	15,390	15,390	1.00	7.20
32	18	18,240	18,240	1.00	6.36	17,670	17,670	1.00	6.85	16,530	16,530	1.00	7.36
32	20	19,760	18,772	0.95	6.52	19,000	18,050	0.95	6.98	17,860	16,967	0.95	7.49
32	22	21,280	17,662	0.83	6.65	20,520	17,032	0.83	7.17	19,380	16,085	0.83	7.62
34	16	16,910	16,910	1.00	6.20	16,150	16,150	1.00	6.65	15,390	15,390	1.00	7.20
34	18	18,240	18,240	1.00	6.36	17,670	17,670	1.00	6.85	16,530	16,530	1.00	7.36
34	20	19,760	19,760	1.00	6.52	19,000	19,000	1.00	6.98	17,860	17,860	1.00	7.49
34	22	21,280	19,365	0.91	6.65	20,520	18,673	0.91	7.17	19,380	17,636	0.91	7.62

Примечания: CA : полная производительность, Вт  
SHF: доля явного тепла

SHC(W) : явная производительность, Вт  
P.C. : суммарная потр. мощность, кВт

D.B. : температура по сухому термометру, °C  
W.B. : температура по влажному термометру, °C

# 4. Коррекция производительности

Технические данные Mr. Slim (R410A)

## КОРРЕКЦИЯ ХОЛОДОПРОИЗВОДИТЕЛЬНОСТИ

### PEA-RP250GAQ / PUHZ-ZRP250YKA

Темп. в-ха на входе D.B., °C	Темп. в-ха на входе W.B., °C	Темп. наружного воздуха D.B., °C											
		20				25				30			
		CA	SHC (W)	SHF	P.C.	CA	SHC (W)	SHF	P.C.	CA	SHC (W)	SHF	P.C.
20	16	21,780	16,553	0.76	6.65	21,120	16,051	0.76	7.02	20,460	15,550	0.76	7.44
20	18	23,320	14,925	0.64	6.77	22,660	14,502	0.64	7.15	21,890	14,010	0.64	7.65
20	20	25,080	13,042	0.52	6.98	24,530	12,756	0.52	7.31	23,870	12,412	0.52	7.81
22	16	21,780	18,295	0.84	6.65	21,120	17,741	0.84	7.02	20,460	17,186	0.84	7.44
22	18	23,320	16,790	0.72	6.77	22,660	16,315	0.72	7.15	21,890	15,761	0.72	7.65
22	20	25,080	15,048	0.60	6.98	24,530	14,718	0.60	7.31	23,870	14,322	0.60	7.81
24	16	21,780	20,038	0.92	6.65	21,120	19,430	0.92	7.02	20,460	18,823	0.92	7.44
24	18	23,320	18,656	0.80	6.77	22,660	18,128	0.80	7.15	21,890	17,512	0.80	7.65
24	20	25,080	17,054	0.68	6.98	24,530	16,680	0.68	7.31	23,870	16,232	0.68	7.81
24	22	26,730	14,969	0.56	7.15	26,180	14,661	0.56	7.56	25,520	14,291	0.56	8.06
26	16	21,780	21,780	1.00	6.65	21,120	21,120	1.00	7.02	20,460	20,460	1.00	7.44
26	18	23,320	20,522	0.88	6.77	22,660	19,941	0.88	7.15	21,890	19,263	0.88	7.65
26	20	25,080	19,061	0.76	6.98	24,530	18,643	0.76	7.31	23,870	18,141	0.76	7.81
26	22	26,730	17,107	0.64	7.15	26,180	16,755	0.64	7.56	25,520	16,333	0.64	8.06
27	16	21,780	21,780	1.00	6.65	21,120	21,120	1.00	7.02	20,460	20,460	1.00	7.44
27	18	23,320	21,454	0.92	6.77	22,660	20,847	0.92	7.15	21,890	20,139	0.92	7.65
27	20	25,080	20,064	0.80	6.98	24,530	19,624	0.80	7.31	23,870	19,096	0.80	7.81
27	22	26,730	18,176	0.68	7.15	26,180	17,802	0.68	7.56	25,520	17,354	0.68	8.06
28	16	21,780	21,780	1.00	6.65	21,120	21,120	1.00	7.02	20,460	20,460	1.00	7.44
28	18	23,320	22,387	0.96	6.77	22,660	21,754	0.96	7.15	21,890	21,014	0.96	7.65
28	20	25,080	21,067	0.84	6.98	24,530	20,605	0.84	7.31	23,870	20,051	0.84	7.81
28	22	26,730	19,246	0.72	7.15	26,180	18,850	0.72	7.56	25,520	18,374	0.72	8.06
30	16	21,780	21,780	1.00	6.65	21,120	21,120	1.00	7.02	20,460	20,460	1.00	7.44
30	18	23,320	23,320	1.00	6.77	22,660	22,660	1.00	7.15	21,890	21,890	1.00	7.65
30	20	25,080	23,074	0.92	6.98	24,530	22,568	0.92	7.31	23,870	21,960	0.92	7.81
30	22	26,730	21,384	0.80	7.15	26,180	20,944	0.80	7.56	25,520	20,416	0.80	8.06
32	16	21,780	21,780	1.00	6.65	21,120	21,120	1.00	7.02	20,460	20,460	1.00	7.44
32	18	23,320	23,320	1.00	6.77	22,660	22,660	1.00	7.15	21,890	21,890	1.00	7.65
32	20	25,080	25,080	1.00	6.98	24,530	24,530	1.00	7.31	23,870	23,870	1.00	7.81
32	22	26,730	23,522	0.88	7.15	26,180	23,038	0.88	7.56	25,520	22,458	0.88	8.06
34	16	21,780	21,780	1.00	6.65	21,120	21,120	1.00	7.02	20,460	20,460	1.00	7.44
34	18	23,320	23,320	1.00	6.77	22,660	22,660	1.00	7.15	21,890	21,890	1.00	7.65
34	20	25,080	25,080	1.00	6.98	24,530	24,530	1.00	7.31	23,870	23,870	1.00	7.81
34	22	26,730	25,661	0.96	7.15	26,180	25,133	0.96	7.56	25,520	24,499	0.96	8.06

Темп. в-ха на входе D.B., °C	Темп. в-ха на входе W.B., °C	Темп. наружного воздуха D.B., °C											
		35				40				45			
		CA	SHC (W)	SHF	P.C.	CA	SHC (W)	SHF	P.C.	CA	SHC (W)	SHF	P.C.
20	16	19,580	14,881	0.76	7.98	18,700	14,212	0.76	8.56	17,820	13,543	0.76	9.27
20	18	21,120	13,517	0.64	8.19	20,460	13,094	0.64	8.81	19,140	12,250	0.64	9.47
20	20	22,880	11,898	0.52	8.39	22,000	11,440	0.52	8.97	20,680	10,754	0.52	9.64
22	16	19,580	16,447	0.84	7.98	18,700	15,708	0.84	8.56	17,820	14,969	0.84	9.27
22	18	21,120	15,206	0.72	8.19	20,460	14,731	0.72	8.81	19,140	13,781	0.72	9.47
22	20	22,880	13,728	0.60	8.39	22,000	13,200	0.60	8.97	20,680	12,408	0.60	9.64
24	16	19,580	18,014	0.92	7.98	18,700	17,204	0.92	8.56	17,820	16,394	0.92	9.27
24	18	21,120	16,896	0.80	8.19	20,460	16,368	0.80	8.81	19,140	15,312	0.80	9.47
24	20	22,880	15,558	0.68	8.39	22,000	14,960	0.68	8.97	20,680	14,062	0.68	9.64
24	22	24,640	13,798	0.56	8.56	23,760	13,306	0.56	9.22	22,440	12,566	0.56	9.81
26	16	19,580	19,580	1.00	7.98	18,700	18,700	1.00	8.56	17,820	17,820	1.00	9.27
26	18	21,120	18,586	0.88	8.19	20,460	18,005	0.88	8.81	19,140	16,843	0.88	9.47
26	20	22,880	17,389	0.76	8.39	22,000	16,720	0.76	8.97	20,680	15,717	0.76	9.64
26	22	24,640	15,770	0.64	8.56	23,760	15,206	0.64	9.22	22,440	14,362	0.64	9.81
27	16	19,580	19,580	1.00	7.98	18,700	18,700	1.00	8.56	17,820	17,820	1.00	9.27
27	18	21,120	19,430	0.92	8.19	20,460	18,823	0.92	8.81	19,140	17,609	0.92	9.47
27	20	22,880	18,304	0.80	8.39	22,000	17,600	0.80	8.97	20,680	16,544	0.80	9.64
27	22	24,640	16,755	0.68	8.56	23,760	16,157	0.68	9.22	22,440	15,259	0.68	9.81
28	16	19,580	19,580	1.00	7.98	18,700	18,700	1.00	8.56	17,820	17,820	1.00	9.27
28	18	21,120	20,275	0.96	8.19	20,460	19,642	0.96	8.81	19,140	18,374	0.96	9.47
28	20	22,880	19,219	0.84	8.39	22,000	18,480	0.84	8.97	20,680	17,371	0.84	9.64
28	22	24,640	17,741	0.72	8.56	23,760	17,107	0.72	9.22	22,440	16,157	0.72	9.81
30	16	19,580	19,580	1.00	7.98	18,700	18,700	1.00	8.56	17,820	17,820	1.00	9.27
30	18	21,120	21,120	1.00	8.19	20,460	20,460	1.00	8.81	19,140	19,140	1.00	9.47
30	20	22,880	21,050	0.92	8.39	22,000	20,240	0.92	8.97	20,680	19,026	0.92	9.64
30	22	24,640	19,712	0.80	8.56	23,760	19,008	0.80	9.22	22,440	17,952	0.80	9.81
32	16	19,580	19,580	1.00	7.98	18,700	18,700	1.00	8.56	17,820	17,820	1.00	9.27
32	18	21,120	21,120	1.00	8.19	20,460	20,460	1.00	8.81	19,140	19,140	1.00	9.47
32	20	22,880	22,880	1.00	8.39	22,000	22,000	1.00	8.97	20,680	20,680	1.00	9.64
32	22	24,640	21,683	0.88	8.56	23,760	20,909	0.88	9.22	22,440	19,747	0.88	9.81
34	16	19,580	19,580	1.00	7.98	18,700	18,700	1.00	8.56	17,820	17,820	1.00	9.27
34	18	21,120	21,120	1.00	8.19	20,460	20,460	1.00	8.81	19,140	19,140	1.00	9.47
34	20	22,880	22,880	1.00	8.39	22,000	22,000	1.00	8.97	20,680	20,680	1.00	9.64
34	22	24,640	23,654	0.96	8.56	23,760	22,810	0.96	9.22	22,440	21,542	0.96	9.81

Примечания: CA : полная производительность, Вт SHC(W) : явная производительность, Вт D.B. : температура по сухому термометру, °C  
 SHF: доля явного тепла P.C. : суммарная потр. мощность, кВт W.B. : температура по влажному термометру, °C



# 4. Коррекция производительности

Технические данные Mr. Slim (R410A)

## КОРРЕКЦИЯ ХОЛОДОПРОИЗВОДИТЕЛЬНОСТИ

### PEA-RP400GAQ / PUHZ-ZRP200YKA × 2

Темп. в-ха на входе D.B., °C	Темп. в-ха на входе W.B., °C	Темп. наружного воздуха D.B., °C											
		20				25				30			
		CA	SHC (W)	SHF	P.C.	CA	SHC (W)	SHF	P.C.	CA	SHC (W)	SHF	P.C.
20	16	37,620	24,453	0.65	9.98	36,480	23,712	0.65	10.54	35,340	22,971	0.65	11.16
20	18	40,280	21,348	0.53	10.16	39,140	20,744	0.53	10.72	37,810	20,039	0.53	11.47
20	20	43,320	17,761	0.41	10.47	42,370	17,372	0.41	10.97	41,230	16,904	0.41	11.72
22	16	37,620	27,463	0.73	9.98	36,480	26,630	0.73	10.54	35,340	25,798	0.73	11.16
22	18	40,280	24,571	0.61	10.16	39,140	23,875	0.61	10.72	37,810	23,064	0.61	11.47
22	20	43,320	21,227	0.49	10.47	42,370	20,761	0.49	10.97	41,230	20,203	0.49	11.72
24	16	37,620	30,472	0.81	9.98	36,480	29,549	0.81	10.54	35,340	28,625	0.81	11.16
24	18	40,280	27,793	0.69	10.16	39,140	27,007	0.69	10.72	37,810	26,089	0.69	11.47
24	20	43,320	24,692	0.57	10.47	42,370	24,151	0.57	10.97	41,230	23,501	0.57	11.72
24	22	46,170	20,777	0.45	10.72	45,220	20,349	0.45	11.35	44,080	19,836	0.45	12.10
26	16	37,620	33,482	0.89	9.98	36,480	32,467	0.89	10.54	35,340	31,453	0.89	11.16
26	18	40,280	31,016	0.77	10.16	39,140	30,138	0.77	10.72	37,810	29,114	0.77	11.47
26	20	43,320	28,158	0.65	10.47	42,370	27,541	0.65	10.97	41,230	26,800	0.65	11.72
26	22	46,170	24,470	0.53	10.72	45,220	23,967	0.53	11.35	44,080	23,362	0.53	12.10
27	16	37,620	34,987	0.93	9.98	36,480	33,926	0.93	10.54	35,340	32,866	0.93	11.16
27	18	40,280	32,627	0.81	10.16	39,140	31,703	0.81	10.72	37,810	30,626	0.81	11.47
27	20	43,320	29,891	0.69	10.47	42,370	29,235	0.69	10.97	41,230	28,449	0.69	11.72
27	22	46,170	26,317	0.57	10.72	45,220	25,775	0.57	11.35	44,080	25,126	0.57	12.10
28	16	37,620	36,491	0.97	9.98	36,480	35,386	0.97	10.54	35,340	34,280	0.97	11.16
28	18	40,280	34,238	0.85	10.16	39,140	33,269	0.85	10.72	37,810	32,139	0.85	11.47
28	20	43,320	31,624	0.73	10.47	42,370	30,930	0.73	10.97	41,230	30,098	0.73	11.72
28	22	46,170	28,164	0.61	10.72	45,220	27,584	0.61	11.35	44,080	26,889	0.61	12.10
30	16	37,620	37,620	1.00	9.98	36,480	36,480	1.00	10.54	35,340	35,340	1.00	11.16
30	18	40,280	37,460	0.93	10.16	39,140	36,400	0.93	10.72	37,810	35,163	0.93	11.47
30	20	43,320	35,089	0.81	10.47	42,370	34,320	0.81	10.97	41,230	33,396	0.81	11.72
30	22	46,170	31,857	0.69	10.72	45,220	31,202	0.69	11.35	44,080	30,415	0.69	12.10
32	16	37,620	37,620	1.00	9.98	36,480	36,480	1.00	10.54	35,340	35,340	1.00	11.16
32	18	40,280	40,280	1.00	10.16	39,140	39,140	1.00	10.72	37,810	37,810	1.00	11.47
32	20	43,320	38,555	0.89	10.47	42,370	37,709	0.89	10.97	41,230	36,695	0.89	11.72
32	22	46,170	35,551	0.77	10.72	45,220	34,819	0.77	11.35	44,080	33,942	0.77	12.10
34	16	37,620	37,620	1.00	9.98	36,480	36,480	1.00	10.54	35,340	35,340	1.00	11.16
34	18	40,280	40,280	1.00	10.16	39,140	39,140	1.00	10.72	37,810	37,810	1.00	11.47
34	20	43,320	42,020	0.97	10.47	42,370	41,099	0.97	10.97	41,230	39,993	0.97	11.72
34	22	46,170	39,245	0.85	10.72	45,220	38,437	0.85	11.35	44,080	37,468	0.85	12.10

Темп. в-ха на входе D.B., °C	Темп. в-ха на входе W.B., °C	Темп. наружного воздуха D.B., °C											
		35				40				45			
		CA	SHC (W)	SHF	P.C.	CA	SHC (W)	SHF	P.C.	CA	SHC (W)	SHF	P.C.
20	16	33,820	21,983	0.65	11.97	32,300	20,995	0.65	12.84	30,780	20,007	0.65	13.90
20	18	36,480	19,334	0.53	12.28	35,340	18,730	0.53	13.22	33,060	17,522	0.53	14.22
20	20	39,520	16,203	0.41	12.59	38,000	15,580	0.41	13.47	35,720	14,645	0.41	14.47
22	16	33,820	24,689	0.73	11.97	32,300	23,579	0.73	12.84	30,780	22,469	0.73	13.90
22	18	36,480	22,253	0.61	12.28	35,340	21,557	0.61	13.22	33,060	20,167	0.61	14.22
22	20	39,520	19,365	0.49	12.59	38,000	18,620	0.49	13.47	35,720	17,503	0.49	14.47
24	16	33,820	27,394	0.81	11.97	32,300	26,163	0.81	12.84	30,780	24,932	0.81	13.90
24	18	36,480	25,171	0.69	12.28	35,340	24,385	0.69	13.22	33,060	22,811	0.69	14.22
24	20	39,520	22,526	0.57	12.59	38,000	21,660	0.57	13.47	35,720	20,360	0.57	14.47
24	22	42,560	19,152	0.45	12.84	41,040	18,468	0.45	13.84	38,760	17,442	0.45	14.71
26	16	33,820	30,100	0.89	11.97	32,300	28,747	0.89	12.84	30,780	27,394	0.89	13.90
26	18	36,480	28,090	0.77	12.28	35,340	27,212	0.77	13.22	33,060	25,456	0.77	14.22
26	20	39,520	25,688	0.65	12.59	38,000	24,700	0.65	13.47	35,720	23,218	0.65	14.47
26	22	42,560	22,557	0.53	12.84	41,040	21,751	0.53	13.84	38,760	20,543	0.53	14.71
27	16	33,820	31,453	0.93	11.97	32,300	30,039	0.93	12.84	30,780	28,625	0.93	13.90
27	18	36,480	29,549	0.81	12.28	35,340	28,625	0.81	13.22	33,060	26,779	0.81	14.22
27	20	39,520	27,269	0.69	12.59	38,000	26,220	0.69	13.47	35,720	24,647	0.69	14.47
27	22	42,560	24,259	0.57	12.84	41,040	23,393	0.57	13.84	38,760	22,093	0.57	14.71
28	16	33,820	32,805	0.97	11.97	32,300	31,331	0.97	12.84	30,780	29,857	0.97	13.90
28	18	36,480	31,008	0.85	12.28	35,340	30,039	0.85	13.22	33,060	28,101	0.85	14.22
28	20	39,520	28,850	0.73	12.59	38,000	27,740	0.73	13.47	35,720	26,076	0.73	14.47
28	22	42,560	25,962	0.61	12.84	41,040	25,034	0.61	13.84	38,760	23,644	0.61	14.71
30	16	33,820	33,820	1.00	11.97	32,300	32,300	1.00	12.84	30,780	30,780	1.00	13.90
30	18	36,480	33,926	0.93	12.28	35,340	32,866	0.93	13.22	33,060	30,746	0.93	14.22
30	20	39,520	32,011	0.81	12.59	38,000	30,780	0.81	13.47	35,720	28,933	0.81	14.47
30	22	42,560	29,366	0.69	12.84	41,040	28,318	0.69	13.84	38,760	26,744	0.69	14.71
32	16	33,820	33,820	1.00	11.97	32,300	32,300	1.00	12.84	30,780	30,780	1.00	13.90
32	18	36,480	36,480	1.00	12.28	35,340	35,340	1.00	13.22	33,060	33,060	1.00	14.22
32	20	39,520	35,173	0.89	12.59	38,000	33,820	0.89	13.47	35,720	31,791	0.89	14.47
32	22	42,560	32,771	0.77	12.84	41,040	31,601	0.77	13.84	38,760	29,845	0.77	14.71
34	16	33,820	33,820	1.00	11.97	32,300	32,300	1.00	12.84	30,780	30,780	1.00	13.90
34	18	36,480	36,480	1.00	12.28	35,340	35,340	1.00	13.22	33,060	33,060	1.00	14.22
34	20	39,520	38,334	0.97	12.59	38,000	36,860	0.97	13.47	35,720	34,648	0.97	14.47
34	22	42,560	36,176	0.85	12.84	41,040	34,884	0.85	13.84	38,760	32,946	0.85	14.71

Примечания: CA : полная производительность, Вт SHC(W) : явная производительность, Вт D.B. : температура по сухому термометру, °C  
 SHF: доля явного тепла P.C. : суммарная потр. мощность, кВт W.B. : температура по влажному термометру, °C

# 4. Коррекция производительности

Технические данные Mr. Slim (R410A)

## КОРРЕКЦИЯ ХОЛОДОПРОИЗВОДИТЕЛЬНОСТИ

### PEA-RP500GAQ / PUHZ-ZRP250YKA × 2

Темп. в-ха на входе D.B., °C	Темп. в-ха на входе W.B., °C	Темп. наружного воздуха D.B., °C											
		20				25				30			
		CA	SHC (W)	SHF	P.C.	CA	SHC (W)	SHF	P.C.	CA	SHC (W)	SHF	P.C.
20	16	43,560	29,185	0.67	13.68	42,240	28,301	0.67	14.45	40,920	27,416	0.67	15.30
20	18	46,640	25,652	0.55	13.94	45,320	24,926	0.55	14.71	43,780	24,079	0.55	15.73
20	20	50,160	21,569	0.43	14.36	49,060	21,096	0.43	15.05	47,740	20,528	0.43	16.07
22	16	43,560	32,670	0.75	13.68	42,240	31,680	0.75	14.45	40,920	30,690	0.75	15.30
22	18	46,640	29,383	0.63	13.94	45,320	28,552	0.63	14.71	43,780	27,581	0.63	15.73
22	20	50,160	25,582	0.51	14.36	49,060	25,021	0.51	15.05	47,740	24,347	0.51	16.07
24	16	43,560	36,155	0.83	13.68	42,240	35,059	0.83	14.45	40,920	33,964	0.83	15.30
24	18	46,640	33,114	0.71	13.94	45,320	32,177	0.71	14.71	43,780	31,084	0.71	15.73
24	20	50,160	29,594	0.59	14.36	49,060	28,945	0.59	15.05	47,740	28,167	0.59	16.07
24	22	53,460	25,126	0.47	14.71	52,360	24,609	0.47	15.56	51,040	23,989	0.47	16.59
26	16	43,560	39,640	0.91	13.68	42,240	38,438	0.91	14.45	40,920	37,237	0.91	15.30
26	18	46,640	36,846	0.79	13.94	45,320	35,803	0.79	14.71	43,780	34,586	0.79	15.73
26	20	50,160	33,607	0.67	14.36	49,060	32,870	0.67	15.05	47,740	31,986	0.67	16.07
26	22	53,460	29,403	0.55	14.71	52,360	28,798	0.55	15.56	51,040	28,072	0.55	16.59
27	16	43,560	41,382	0.95	13.68	42,240	40,128	0.95	14.45	40,920	38,874	0.95	15.30
27	18	46,640	38,711	0.83	13.94	45,320	37,616	0.83	14.71	43,780	36,337	0.83	15.73
27	20	50,160	35,614	0.71	14.36	49,060	34,833	0.71	15.05	47,740	33,895	0.71	16.07
27	22	53,460	31,541	0.59	14.71	52,360	30,892	0.59	15.56	51,040	30,114	0.59	16.59
28	16	43,560	43,124	0.99	13.68	42,240	41,818	0.99	14.45	40,920	40,511	0.99	15.30
28	18	46,640	40,577	0.87	13.94	45,320	39,428	0.87	14.71	43,780	38,089	0.87	15.73
28	20	50,160	37,620	0.75	14.36	49,060	36,795	0.75	15.05	47,740	35,805	0.75	16.07
28	22	53,460	33,680	0.63	14.71	52,360	32,987	0.63	15.56	51,040	32,155	0.63	16.59
30	16	43,560	43,560	1.00	13.68	42,240	42,240	1.00	14.45	40,920	40,920	1.00	15.30
30	18	46,640	44,308	0.95	13.94	45,320	43,054	0.95	14.71	43,780	41,591	0.95	15.73
30	20	50,160	41,633	0.83	14.36	49,060	40,720	0.83	15.05	47,740	39,624	0.83	16.07
30	22	53,460	37,957	0.71	14.71	52,360	37,176	0.71	15.56	51,040	36,238	0.71	16.59
32	16	43,560	43,560	1.00	13.68	42,240	42,240	1.00	14.45	40,920	40,920	1.00	15.30
32	18	46,640	46,640	1.00	13.94	45,320	45,320	1.00	14.71	43,780	43,780	1.00	15.73
32	20	50,160	45,646	0.91	14.36	49,060	44,645	0.91	15.05	47,740	43,443	0.91	16.07
32	22	53,460	42,233	0.79	14.71	52,360	41,364	0.79	15.56	51,040	40,322	0.79	16.59
34	16	43,560	43,560	1.00	13.68	42,240	42,240	1.00	14.45	40,920	40,920	1.00	15.30
34	18	46,640	46,640	1.00	13.94	45,320	45,320	1.00	14.71	43,780	43,780	1.00	15.73
34	20	50,160	49,658	0.99	14.36	49,060	48,569	0.99	15.05	47,740	47,263	0.99	16.07
34	22	53,460	46,510	0.87	14.71	52,360	45,553	0.87	15.56	51,040	44,405	0.87	16.59

Темп. в-ха на входе D.B., °C	Темп. в-ха на входе W.B., °C	Темп. наружного воздуха D.B., °C											
		35				40				45			
		CA	SHC (W)	SHF	P.C.	CA	SHC (W)	SHF	P.C.	CA	SHC (W)	SHF	P.C.
20	16	39,160	26,237	0.67	16.42	37,400	25,058	0.67	17.61	35,640	23,879	0.67	19.07
20	18	42,240	23,232	0.55	16.84	40,920	22,506	0.55	18.13	38,280	21,054	0.55	19.49
20	20	45,760	19,677	0.43	17.27	44,000	18,920	0.43	18.47	41,360	17,785	0.43	19.84
22	16	39,160	29,370	0.75	16.42	37,400	28,050	0.75	17.61	35,640	26,730	0.75	19.07
22	18	42,240	26,611	0.63	16.84	40,920	25,780	0.63	18.13	38,280	24,116	0.63	19.49
22	20	45,760	23,338	0.51	17.27	44,000	22,440	0.51	18.47	41,360	21,094	0.51	19.84
24	16	39,160	32,503	0.83	16.42	37,400	31,042	0.83	17.61	35,640	29,581	0.83	19.07
24	18	42,240	29,990	0.71	16.84	40,920	29,053	0.71	18.13	38,280	27,179	0.71	19.49
24	20	45,760	26,998	0.59	17.27	44,000	25,960	0.59	18.47	41,360	24,402	0.59	19.84
24	22	49,280	23,162	0.47	17.61	47,520	22,334	0.47	18.98	44,880	21,094	0.47	20.18
26	16	39,160	35,636	0.91	16.42	37,400	34,034	0.91	17.61	35,640	32,432	0.91	19.07
26	18	42,240	33,370	0.79	16.84	40,920	32,327	0.79	18.13	38,280	30,241	0.79	19.49
26	20	45,760	30,659	0.67	17.27	44,000	29,480	0.67	18.47	41,360	27,711	0.67	19.84
26	22	49,280	27,104	0.55	17.61	47,520	26,136	0.55	18.98	44,880	24,684	0.55	20.18
27	16	39,160	37,202	0.95	16.42	37,400	35,530	0.95	17.61	35,640	33,858	0.95	19.07
27	18	42,240	35,059	0.83	16.84	40,920	33,964	0.83	18.13	38,280	31,772	0.83	19.49
27	20	45,760	32,490	0.71	17.27	44,000	31,240	0.71	18.47	41,360	29,366	0.71	19.84
27	22	49,280	29,075	0.59	17.61	47,520	28,037	0.59	18.98	44,880	26,479	0.59	20.18
28	16	39,160	38,768	0.99	16.42	37,400	37,026	0.99	17.61	35,640	35,284	0.99	19.07
28	18	42,240	36,749	0.87	16.84	40,920	35,600	0.87	18.13	38,280	33,304	0.87	19.49
28	20	45,760	34,320	0.75	17.27	44,000	33,000	0.75	18.47	41,360	31,020	0.75	19.84
28	22	49,280	31,046	0.63	17.61	47,520	29,938	0.63	18.98	44,880	28,274	0.63	20.18
30	16	39,160	39,160	1.00	16.42	37,400	37,400	1.00	17.61	35,640	35,640	1.00	19.07
30	18	42,240	40,128	0.95	16.84	40,920	38,874	0.95	18.13	38,280	36,366	0.95	19.49
30	20	45,760	37,981	0.83	17.27	44,000	36,520	0.83	18.47	41,360	34,329	0.83	19.84
30	22	49,280	34,989	0.71	17.61	47,520	33,739	0.71	18.98	44,880	31,865	0.71	20.18
32	16	39,160	39,160	1.00	16.42	37,400	37,400	1.00	17.61	35,640	35,640	1.00	19.07
32	18	42,240	42,240	1.00	16.84	40,920	40,920	1.00	18.13	38,280	38,280	1.00	19.49
32	20	45,760	41,642	0.91	17.27	44,000	40,040	0.91	18.47	41,360	37,638	0.91	19.84
32	22	49,280	38,931	0.79	17.61	47,520	37,541	0.79	18.98	44,880	35,455	0.79	20.18
34	16	39,160	39,160	1.00	16.42	37,400	37,400	1.00	17.61	35,640	35,640	1.00	19.07
34	18	42,240	42,240	1.00	16.84	40,920	40,920	1.00	18.13	38,280	38,280	1.00	19.49
34	20	45,760	45,302	0.99	17.27	44,000	43,560	0.99	18.47	41,360	40,946	0.99	19.84
34	22	49,280	42,874	0.87	17.61	47,520	41,342	0.87	18.98	44,880	39,046	0.87	20.18

Примечания: CA : полная производительность, Вт SHC(W) : явная производительность, Вт D.B. : температура по сухому термометру, °C  
 SHF: доля явного тепла P.C. : суммарная потр. мощность, кВт W.B. : температура по влажному термометру, °C

## КОРРЕКЦИЯ ХОЛОДОПРОИЗВОДИТЕЛЬНОСТИ

### PEA-RP200GAQ / PUHZ-P200YKA

Темп. в-ха на входе D.B., °C	Темп. в-ха на входе W.B., °C	Темп. наружного воздуха D.B., °C											
		20				25				30			
		CA	SHC (W)	SHF	P.C.	CA	SHC (W)	SHF	P.C.	CA	SHC (W)	SHF	P.C.
20	16	18,810	13,355	0.71	5.17	18,240	12,950	0.71	5.46	17,670	12,546	0.71	5.78
20	18	20,140	11,883	0.59	5.26	19,570	11,546	0.59	5.56	18,905	11,154	0.59	5.94
20	20	21,660	10,180	0.47	5.43	21,185	9,957	0.47	5.68	20,615	9,689	0.47	6.07
22	16	18,810	14,860	0.79	5.17	18,240	14,410	0.79	5.46	17,670	13,959	0.79	5.78
22	18	20,140	13,494	0.67	5.26	19,570	13,112	0.67	5.56	18,905	12,666	0.67	5.94
22	20	21,660	11,913	0.55	5.43	21,185	11,652	0.55	5.68	20,615	11,338	0.55	6.07
24	16	18,810	16,365	0.87	5.17	18,240	15,869	0.87	5.46	17,670	15,373	0.87	5.78
24	18	20,140	15,105	0.75	5.26	19,570	14,678	0.75	5.56	18,905	14,179	0.75	5.94
24	20	21,660	13,646	0.63	5.43	21,185	13,347	0.63	5.68	20,615	12,987	0.63	6.07
24	22	23,085	11,773	0.51	5.56	22,610	11,531	0.51	5.88	22,040	11,240	0.51	6.27
26	16	18,810	17,870	0.95	5.17	18,240	17,328	0.95	5.46	17,670	16,787	0.95	5.78
26	18	20,140	16,716	0.83	5.26	19,570	16,243	0.83	5.56	18,905	15,691	0.83	5.94
26	20	21,660	15,379	0.71	5.43	21,185	15,041	0.71	5.68	20,615	14,637	0.71	6.07
26	22	23,085	13,620	0.59	5.56	22,610	13,340	0.59	5.88	22,040	13,004	0.59	6.27
27	16	18,810	18,622	0.99	5.17	18,240	18,058	0.99	5.46	17,670	17,493	0.99	5.78
27	18	20,140	17,522	0.87	5.26	19,570	17,026	0.87	5.56	18,905	16,447	0.87	5.94
27	20	21,660	16,245	0.75	5.43	21,185	15,889	0.75	5.68	20,615	15,461	0.75	6.07
27	22	23,085	14,544	0.63	5.56	22,610	14,244	0.63	5.88	22,040	13,885	0.63	6.27
28	16	18,810	18,810	1.00	5.17	18,240	18,240	1.00	5.46	17,670	17,670	1.00	5.78
28	18	20,140	18,327	0.91	5.26	19,570	17,809	0.91	5.56	18,905	17,204	0.91	5.94
28	20	21,660	17,111	0.79	5.43	21,185	16,736	0.79	5.68	20,615	16,286	0.79	6.07
28	22	23,085	15,467	0.67	5.56	22,610	15,149	0.67	5.88	22,040	14,767	0.67	6.27
30	16	18,810	18,810	1.00	5.17	18,240	18,240	1.00	5.46	17,670	17,670	1.00	5.78
30	18	20,140	19,939	0.99	5.26	19,570	19,374	0.99	5.56	18,905	18,716	0.99	5.94
30	20	21,660	18,844	0.87	5.43	21,185	18,431	0.87	5.68	20,615	17,935	0.87	6.07
30	22	23,085	17,314	0.75	5.56	22,610	16,958	0.75	5.88	22,040	16,530	0.75	6.27
32	16	18,810	18,810	1.00	5.17	18,240	18,240	1.00	5.46	17,670	17,670	1.00	5.78
32	18	20,140	20,140	1.00	5.26	19,570	19,570	1.00	5.56	18,905	18,905	1.00	5.94
32	20	21,660	20,577	0.95	5.43	21,185	20,126	0.95	5.68	20,615	19,584	0.95	6.07
32	22	23,085	19,161	0.83	5.56	22,610	18,766	0.83	5.88	22,040	18,293	0.83	6.27
34	16	18,810	18,810	1.00	5.17	18,240	18,240	1.00	5.46	17,670	17,670	1.00	5.78
34	18	20,140	20,140	1.00	5.26	19,570	19,570	1.00	5.56	18,905	18,905	1.00	5.94
34	20	21,660	21,660	1.00	5.43	21,185	21,185	1.00	5.68	20,615	20,615	1.00	6.07
34	22	23,085	21,007	0.91	5.56	22,610	20,575	0.91	5.88	22,040	20,056	0.91	6.27

Темп. в-ха на входе D.B., °C	Темп. в-ха на входе W.B., °C	Темп. наружного воздуха D.B., °C											
		35				40				45			
		CA	SHC (W)	SHF	P.C.	CA	SHC (W)	SHF	P.C.	CA	SHC (W)	SHF	P.C.
20	16	16,910	12,006	0.71	6.20	16,150	11,467	0.71	6.65	15,390	10,927	0.71	7.20
20	18	18,240	10,762	0.59	6.36	17,670	10,425	0.59	6.85	16,530	9,753	0.59	7.36
20	20	19,760	9,287	0.47	6.52	19,000	8,930	0.47	6.98	17,860	8,394	0.47	7.49
22	16	16,910	13,359	0.79	6.20	16,150	12,759	0.79	6.65	15,390	12,158	0.79	7.20
22	18	18,240	12,221	0.67	6.36	17,670	11,839	0.67	6.85	16,530	11,075	0.67	7.36
22	20	19,760	10,868	0.55	6.52	19,000	10,450	0.55	6.98	17,860	9,823	0.55	7.49
24	16	16,910	14,712	0.87	6.20	16,150	14,051	0.87	6.65	15,390	13,389	0.87	7.20
24	18	18,240	13,680	0.75	6.36	17,670	13,253	0.75	6.85	16,530	12,398	0.75	7.36
24	20	19,760	12,449	0.63	6.52	19,000	11,970	0.63	6.98	17,860	11,252	0.63	7.49
24	22	21,280	10,853	0.51	6.65	20,520	10,465	0.51	7.17	19,380	9,884	0.51	7.62
26	16	16,910	16,065	0.95	6.20	16,150	15,343	0.95	6.65	15,390	14,621	0.95	7.20
26	18	18,240	15,139	0.83	6.36	17,670	14,666	0.83	6.85	16,530	13,720	0.83	7.36
26	20	19,760	14,030	0.71	6.52	19,000	13,490	0.71	6.98	17,860	12,681	0.71	7.49
26	22	21,280	12,555	0.59	6.65	20,520	12,107	0.59	7.17	19,380	11,434	0.59	7.62
27	16	16,910	16,741	0.99	6.20	16,150	15,989	0.99	6.65	15,390	15,236	0.99	7.20
27	18	18,240	15,869	0.87	6.36	17,670	15,373	0.87	6.85	16,530	14,381	0.87	7.36
27	20	19,760	14,820	0.75	6.52	19,000	14,250	0.75	6.98	17,860	13,395	0.75	7.49
27	22	21,280	13,406	0.63	6.65	20,520	12,928	0.63	7.17	19,380	12,209	0.63	7.62
28	16	16,910	16,910	1.00	6.20	16,150	16,150	1.00	6.65	15,390	15,390	1.00	7.20
28	18	18,240	16,598	0.91	6.36	17,670	16,080	0.91	6.85	16,530	15,042	0.91	7.36
28	20	19,760	15,610	0.79	6.52	19,000	15,010	0.79	6.98	17,860	14,109	0.79	7.49
28	22	21,280	14,258	0.67	6.65	20,520	13,748	0.67	7.17	19,380	12,985	0.67	7.62
30	16	16,910	16,910	1.00	6.20	16,150	16,150	1.00	6.65	15,390	15,390	1.00	7.20
30	18	18,240	18,058	0.99	6.36	17,670	17,493	0.99	6.85	16,530	16,365	0.99	7.36
30	20	19,760	17,191	0.87	6.52	19,000	16,530	0.87	6.98	17,860	15,538	0.87	7.49
30	22	21,280	15,960	0.75	6.65	20,520	15,390	0.75	7.17	19,380	14,535	0.75	7.62
32	16	16,910	16,910	1.00	6.20	16,150	16,150	1.00	6.65	15,390	15,390	1.00	7.20
32	18	18,240	18,240	1.00	6.36	17,670	17,670	1.00	6.85	16,530	16,530	1.00	7.36
32	20	19,760	18,772	0.95	6.52	19,000	18,050	0.95	6.98	17,860	16,967	0.95	7.49
32	22	21,280	17,662	0.83	6.65	20,520	17,032	0.83	7.17	19,380	16,085	0.83	7.62
34	16	16,910	16,910	1.00	6.20	16,150	16,150	1.00	6.65	15,390	15,390	1.00	7.20
34	18	18,240	18,240	1.00	6.36	17,670	17,670	1.00	6.85	16,530	16,530	1.00	7.36
34	20	19,760	19,760	1.00	6.52	19,000	19,000	1.00	6.98	17,860	17,860	1.00	7.49
34	22	21,280	19,365	0.91	6.65	20,520	18,673	0.91	7.17	19,380	17,636	0.91	7.62

Примечания: CA : полная производительность, Вт SHC(W) : явная производительность, Вт D.B. : температура по сухому термометру, °C  
 SHF: доля явного тепла P.C. : суммарная потр. мощность, кВт W.B. : температура по влажному термометру, °C



# 4. Коррекция производительности

Технические данные Mr. Slim (R410A)

## КОРРЕКЦИЯ ХОЛОДОПРОИЗВОДИТЕЛЬНОСТИ

### PEA-RP250GAQ / PUHZ-P250YKA

Темп. в-ха на входе D.B., °C	Темп. в-ха на входе W.B., °C	Темп. наружного воздуха D.B., °C											
		20				25				30			
		CA	SHC (W)	SHF	P.C.	CA	SHC (W)	SHF	P.C.	CA	SHC (W)	SHF	P.C.
20	16	21,780	16,553	0.76	6.97	21,120	16,051	0.76	7.36	20,460	15,550	0.76	7.80
20	18	23,320	14,925	0.64	7.10	22,660	14,502	0.64	7.49	21,890	14,010	0.64	8.01
20	20	25,080	13,042	0.52	7.32	24,530	12,756	0.52	7.66	23,870	12,412	0.52	8.19
22	16	21,780	18,295	0.84	6.97	21,120	17,741	0.84	7.36	20,460	17,186	0.84	7.80
22	18	23,320	16,790	0.72	7.10	22,660	16,315	0.72	7.49	21,890	15,761	0.72	8.01
22	20	25,080	15,048	0.60	7.32	24,530	14,718	0.60	7.66	23,870	14,322	0.60	8.19
24	16	21,780	20,038	0.92	6.97	21,120	19,430	0.92	7.36	20,460	18,823	0.92	7.80
24	18	23,320	18,656	0.80	7.10	22,660	18,128	0.80	7.49	21,890	17,512	0.80	8.01
24	20	25,080	17,054	0.68	7.32	24,530	16,680	0.68	7.66	23,870	16,232	0.68	8.19
24	22	26,730	14,969	0.56	7.49	26,180	14,661	0.56	7.93	25,520	14,291	0.56	8.45
26	16	21,780	21,780	1.00	6.97	21,120	21,120	1.00	7.36	20,460	20,460	1.00	7.80
26	18	23,320	20,522	0.88	7.10	22,660	19,941	0.88	7.49	21,890	19,263	0.88	8.01
26	20	25,080	19,061	0.76	7.32	24,530	18,643	0.76	7.66	23,870	18,141	0.76	8.19
26	22	26,730	17,107	0.64	7.49	26,180	16,755	0.64	7.93	25,520	16,333	0.64	8.45
27	16	21,780	21,780	1.00	6.97	21,120	21,120	1.00	7.36	20,460	20,460	1.00	7.80
27	18	23,320	21,454	0.92	7.10	22,660	20,847	0.92	7.49	21,890	20,139	0.92	8.01
27	20	25,080	20,064	0.80	7.32	24,530	19,624	0.80	7.66	23,870	19,096	0.80	8.19
27	22	26,730	18,176	0.68	7.49	26,180	17,802	0.68	7.93	25,520	17,354	0.68	8.45
28	16	21,780	21,780	1.00	6.97	21,120	21,120	1.00	7.36	20,460	20,460	1.00	7.80
28	18	23,320	22,387	0.96	7.10	22,660	21,754	0.96	7.49	21,890	21,014	0.96	8.01
28	20	25,080	21,067	0.84	7.32	24,530	20,605	0.84	7.66	23,870	20,051	0.84	8.19
28	22	26,730	19,246	0.72	7.49	26,180	18,850	0.72	7.93	25,520	18,374	0.72	8.45
30	16	21,780	21,780	1.00	6.97	21,120	21,120	1.00	7.36	20,460	20,460	1.00	7.80
30	18	23,320	23,320	1.00	7.10	22,660	22,660	1.00	7.49	21,890	21,890	1.00	8.01
30	20	25,080	23,074	0.92	7.32	24,530	22,568	0.92	7.66	23,870	21,960	0.92	8.19
30	22	26,730	21,384	0.80	7.49	26,180	20,944	0.80	7.93	25,520	20,416	0.80	8.45
32	16	21,780	21,780	1.00	6.97	21,120	21,120	1.00	7.36	20,460	20,460	1.00	7.80
32	18	23,320	23,320	1.00	7.10	22,660	22,660	1.00	7.49	21,890	21,890	1.00	8.01
32	20	25,080	25,080	1.00	7.32	24,530	24,530	1.00	7.66	23,870	23,870	1.00	8.19
32	22	26,730	23,522	0.88	7.49	26,180	23,038	0.88	7.93	25,520	22,458	0.88	8.45
34	16	21,780	21,780	1.00	6.97	21,120	21,120	1.00	7.36	20,460	20,460	1.00	7.80
34	18	23,320	23,320	1.00	7.10	22,660	22,660	1.00	7.49	21,890	21,890	1.00	8.01
34	20	25,080	25,080	1.00	7.32	24,530	24,530	1.00	7.66	23,870	23,870	1.00	8.19
34	22	26,730	25,661	0.96	7.49	26,180	25,133	0.96	7.93	25,520	24,499	0.96	8.45

Темп. в-ха на входе D.B., °C	Темп. в-ха на входе W.B., °C	Темп. наружного воздуха D.B., °C											
		35				40				45			
		CA	SHC (W)	SHF	P.C.	CA	SHC (W)	SHF	P.C.	CA	SHC (W)	SHF	P.C.
20	16	19,580	14,881	0.76	8.36	18,700	14,212	0.76	8.97	17,820	13,543	0.76	9.71
20	18	21,120	13,517	0.64	8.58	20,460	13,094	0.64	9.23	19,140	12,250	0.64	9.93
20	20	22,880	11,898	0.52	8.80	22,000	11,440	0.52	9.41	20,680	10,754	0.52	10.10
22	16	19,580	16,447	0.84	8.36	18,700	15,708	0.84	8.97	17,820	14,969	0.84	9.71
22	18	21,120	15,206	0.72	8.58	20,460	14,731	0.72	9.23	19,140	13,781	0.72	9.93
22	20	22,880	13,728	0.60	8.80	22,000	13,200	0.60	9.41	20,680	12,408	0.60	10.10
24	16	19,580	18,014	0.92	8.36	18,700	17,204	0.92	8.97	17,820	16,394	0.92	9.71
24	18	21,120	16,896	0.80	8.58	20,460	16,368	0.80	9.23	19,140	15,312	0.80	9.93
24	20	22,880	15,558	0.68	8.80	22,000	14,960	0.68	9.41	20,680	14,062	0.68	10.10
24	22	24,640	13,798	0.56	8.97	23,760	13,306	0.56	9.67	22,440	12,566	0.56	10.28
26	16	19,580	19,580	1.00	8.36	18,700	18,700	1.00	8.97	17,820	17,820	1.00	9.71
26	18	21,120	18,586	0.88	8.58	20,460	18,005	0.88	9.23	19,140	16,843	0.88	9.93
26	20	22,880	17,389	0.76	8.80	22,000	16,720	0.76	9.41	20,680	15,717	0.76	10.10
26	22	24,640	15,770	0.64	8.97	23,760	15,206	0.64	9.67	22,440	14,362	0.64	10.28
27	16	19,580	19,580	1.00	8.36	18,700	18,700	1.00	8.97	17,820	17,820	1.00	9.71
27	18	21,120	19,430	0.92	8.58	20,460	18,823	0.92	9.23	19,140	17,609	0.92	9.93
27	20	22,880	18,304	0.80	8.80	22,000	17,600	0.80	9.41	20,680	16,544	0.80	10.10
27	22	24,640	16,755	0.68	8.97	23,760	16,157	0.68	9.67	22,440	15,259	0.68	10.28
28	16	19,580	19,580	1.00	8.36	18,700	18,700	1.00	8.97	17,820	17,820	1.00	9.71
28	18	21,120	20,275	0.96	8.58	20,460	19,642	0.96	9.23	19,140	18,374	0.96	9.93
28	20	22,880	19,219	0.84	8.80	22,000	18,480	0.84	9.41	20,680	17,371	0.84	10.10
28	22	24,640	17,741	0.72	8.97	23,760	17,107	0.72	9.67	22,440	16,157	0.72	10.28
30	16	19,580	19,580	1.00	8.36	18,700	18,700	1.00	8.97	17,820	17,820	1.00	9.71
30	18	21,120	21,120	1.00	8.58	20,460	20,460	1.00	9.23	19,140	19,140	1.00	9.93
30	20	22,880	21,050	0.92	8.80	22,000	20,240	0.92	9.41	20,680	19,026	0.92	10.10
30	22	24,640	19,712	0.80	8.97	23,760	19,008	0.80	9.67	22,440	17,952	0.80	10.28
32	16	19,580	19,580	1.00	8.36	18,700	18,700	1.00	8.97	17,820	17,820	1.00	9.71
32	18	21,120	21,120	1.00	8.58	20,460	20,460	1.00	9.23	19,140	19,140	1.00	9.93
32	20	22,880	22,880	1.00	8.80	22,000	22,000	1.00	9.41	20,680	20,680	1.00	10.10
32	22	24,640	21,683	0.88	8.97	23,760	20,909	0.88	9.67	22,440	19,747	0.88	10.28
34	16	19,580	19,580	1.00	8.36	18,700	18,700	1.00	8.97	17,820	17,820	1.00	9.71
34	18	21,120	21,120	1.00	8.58	20,460	20,460	1.00	9.23	19,140	19,140	1.00	9.93
34	20	22,880	22,880	1.00	8.80	22,000	22,000	1.00	9.41	20,680	20,680	1.00	10.10
34	22	24,640	23,654	0.96	8.97	23,760	22,810	0.96	9.67	22,440	21,542	0.96	10.28

Примечания: CA : полная производительность, Вт SHC(W) : явная производительность, Вт D.B. : температура по сухому термометру, °C  
 SHF: доля явного тепла P.C. : суммарная потр. мощность, кВт W.B. : температура по влажному термометру, °C

# 4. Коррекция производительности

Технические данные Mr. Slim (R410A)

## КОРРЕКЦИЯ ХОЛОДОПРОИЗВОДИТЕЛЬНОСТИ

### PEA-RP400GAQ / PUHZ-P200YKA × 2

Темп. в-ха на входе D.B., °C	Темп. в-ха на входе W.B., °C	Темп. наружного воздуха D.B., °C											
		20				25				30			
		CA	SHC (W)	SHF	P.C.	CA	SHC (W)	SHF	P.C.	CA	SHC (W)	SHF	P.C.
20	16	37,620	24,453	0.65	10.26	36,480	23,712	0.65	10.84	35,340	22,971	0.65	11.48
20	18	40,280	21,348	0.53	10.46	39,140	20,744	0.53	11.03	37,810	20,039	0.53	11.80
20	20	43,320	17,761	0.41	10.78	42,370	17,372	0.41	11.29	41,230	16,904	0.41	12.06
22	16	37,620	27,463	0.73	10.26	36,480	26,630	0.73	10.84	35,340	25,798	0.73	11.48
22	18	40,280	24,571	0.61	10.46	39,140	23,875	0.61	11.03	37,810	23,064	0.61	11.80
22	20	43,320	21,227	0.49	10.78	42,370	20,761	0.49	11.29	41,230	20,203	0.49	12.06
24	16	37,620	30,472	0.81	10.26	36,480	29,549	0.81	10.84	35,340	28,625	0.81	11.48
24	18	40,280	27,793	0.69	10.46	39,140	27,007	0.69	11.03	37,810	26,089	0.69	11.80
24	20	43,320	24,692	0.57	10.78	42,370	24,151	0.57	11.29	41,230	23,501	0.57	12.06
24	22	46,170	20,777	0.45	11.03	45,220	20,349	0.45	11.68	44,080	19,836	0.45	12.45
26	16	37,620	33,482	0.89	10.26	36,480	32,467	0.89	10.84	35,340	31,453	0.89	11.48
26	18	40,280	31,016	0.77	10.46	39,140	30,138	0.77	11.03	37,810	29,114	0.77	11.80
26	20	43,320	28,158	0.65	10.78	42,370	27,541	0.65	11.29	41,230	26,800	0.65	12.06
26	22	46,170	24,470	0.53	11.03	45,220	23,967	0.53	11.68	44,080	23,362	0.53	12.45
27	16	37,620	34,987	0.93	10.26	36,480	33,926	0.93	10.84	35,340	32,866	0.93	11.48
27	18	40,280	32,627	0.81	10.46	39,140	31,703	0.81	11.03	37,810	30,626	0.81	11.80
27	20	43,320	29,891	0.69	10.78	42,370	29,235	0.69	11.29	41,230	28,449	0.69	12.06
27	22	46,170	26,317	0.57	11.03	45,220	25,775	0.57	11.68	44,080	25,126	0.57	12.45
28	16	37,620	36,491	0.97	10.26	36,480	35,386	0.97	10.84	35,340	34,280	0.97	11.48
28	18	40,280	34,238	0.85	10.46	39,140	33,269	0.85	11.03	37,810	32,139	0.85	11.80
28	20	43,320	31,624	0.73	10.78	42,370	30,930	0.73	11.29	41,230	30,098	0.73	12.06
28	22	46,170	28,164	0.61	11.03	45,220	27,584	0.61	11.68	44,080	26,889	0.61	12.45
30	16	37,620	37,620	1.00	10.26	36,480	36,480	1.00	10.84	35,340	35,340	1.00	11.48
30	18	40,280	37,460	0.93	10.46	39,140	36,400	0.93	11.03	37,810	35,163	0.93	11.80
30	20	43,320	35,089	0.81	10.78	42,370	34,320	0.81	11.29	41,230	33,396	0.81	12.06
30	22	46,170	31,857	0.69	11.03	45,220	31,202	0.69	11.68	44,080	30,415	0.69	12.45
32	16	37,620	37,620	1.00	10.26	36,480	36,480	1.00	10.84	35,340	35,340	1.00	11.48
32	18	40,280	40,280	1.00	10.46	39,140	39,140	1.00	11.03	37,810	37,810	1.00	11.80
32	20	43,320	38,555	0.89	10.78	42,370	37,709	0.89	11.29	41,230	36,695	0.89	12.06
32	22	46,170	35,551	0.77	11.03	45,220	34,819	0.77	11.68	44,080	33,942	0.77	12.45
34	16	37,620	37,620	1.00	10.26	36,480	36,480	1.00	10.84	35,340	35,340	1.00	11.48
34	18	40,280	40,280	1.00	10.46	39,140	39,140	1.00	11.03	37,810	37,810	1.00	11.80
34	20	43,320	42,020	0.97	10.78	42,370	41,099	0.97	11.29	41,230	39,993	0.97	12.06
34	22	46,170	39,245	0.85	11.03	45,220	38,437	0.85	11.68	44,080	37,468	0.85	12.45

Темп. в-ха на входе D.B., °C	Темп. в-ха на входе W.B., °C	Темп. наружного воздуха D.B., °C											
		35				40				45			
		CA	SHC (W)	SHF	P.C.	CA	SHC (W)	SHF	P.C.	CA	SHC (W)	SHF	P.C.
20	16	33,820	21,983	0.65	12.32	32,300	20,995	0.65	13.21	30,780	20,007	0.65	14.31
20	18	36,480	19,334	0.53	12.64	35,340	18,730	0.53	13.60	33,060	17,522	0.53	14.63
20	20	39,520	16,203	0.41	12.96	38,000	15,580	0.41	13.86	35,720	14,645	0.41	14.88
22	16	33,820	24,689	0.73	12.32	32,300	23,579	0.73	13.21	30,780	22,469	0.73	14.31
22	18	36,480	22,253	0.61	12.64	35,340	21,557	0.61	13.60	33,060	20,167	0.61	14.63
22	20	39,520	19,365	0.49	12.96	38,000	18,620	0.49	13.86	35,720	17,503	0.49	14.88
24	16	33,820	27,394	0.81	12.32	32,300	26,163	0.81	13.21	30,780	24,932	0.81	14.31
24	18	36,480	25,171	0.69	12.64	35,340	24,385	0.69	13.60	33,060	22,811	0.69	14.63
24	20	39,520	22,526	0.57	12.96	38,000	21,660	0.57	13.86	35,720	20,360	0.57	14.88
24	22	42,560	19,152	0.45	13.21	41,040	18,468	0.45	14.24	38,760	17,442	0.45	15.14
26	16	33,820	30,100	0.89	12.32	32,300	28,747	0.89	13.21	30,780	27,394	0.89	14.31
26	18	36,480	28,090	0.77	12.64	35,340	27,212	0.77	13.60	33,060	25,456	0.77	14.63
26	20	39,520	25,688	0.65	12.96	38,000	24,700	0.65	13.86	35,720	23,218	0.65	14.88
26	22	42,560	22,557	0.53	13.21	41,040	21,751	0.53	14.24	38,760	20,543	0.53	15.14
27	16	33,820	31,453	0.93	12.32	32,300	30,039	0.93	13.21	30,780	28,625	0.93	14.31
27	18	36,480	29,549	0.81	12.64	35,340	28,625	0.81	13.60	33,060	26,779	0.81	14.63
27	20	39,520	27,269	0.69	12.96	38,000	26,220	0.69	13.86	35,720	24,647	0.69	14.88
27	22	42,560	24,259	0.57	13.21	41,040	23,393	0.57	14.24	38,760	22,093	0.57	15.14
28	16	33,820	32,805	0.97	12.32	32,300	31,331	0.97	13.21	30,780	29,857	0.97	14.31
28	18	36,480	31,008	0.85	12.64	35,340	30,039	0.85	13.60	33,060	28,101	0.85	14.63
28	20	39,520	28,850	0.73	12.96	38,000	27,740	0.73	13.86	35,720	26,076	0.73	14.88
28	22	42,560	25,962	0.61	13.21	41,040	25,034	0.61	14.24	38,760	23,644	0.61	15.14
30	16	33,820	33,820	1.00	12.32	32,300	32,300	1.00	13.21	30,780	30,780	1.00	14.31
30	18	36,480	33,926	0.93	12.64	35,340	32,866	0.93	13.60	33,060	30,746	0.93	14.63
30	20	39,520	32,011	0.81	12.96	38,000	30,780	0.81	13.86	35,720	28,933	0.81	14.88
30	22	42,560	29,366	0.69	13.21	41,040	28,318	0.69	14.24	38,760	26,744	0.69	15.14
32	16	33,820	33,820	1.00	12.32	32,300	32,300	1.00	13.21	30,780	30,780	1.00	14.31
32	18	36,480	36,480	1.00	12.64	35,340	35,340	1.00	13.60	33,060	33,060	1.00	14.63
32	20	39,520	35,173	0.89	12.96	38,000	33,820	0.89	13.86	35,720	31,791	0.89	14.88
32	22	42,560	32,771	0.77	13.21	41,040	31,601	0.77	14.24	38,760	29,845	0.77	15.14
34	16	33,820	33,820	1.00	12.32	32,300	32,300	1.00	13.21	30,780	30,780	1.00	14.31
34	18	36,480	36,480	1.00	12.64	35,340	35,340	1.00	13.60	33,060	33,060	1.00	14.63
34	20	39,520	38,334	0.97	12.96	38,000	36,860	0.97	13.86	35,720	34,648	0.97	14.88
34	22	42,560	36,176	0.85	13.21	41,040	34,884	0.85	14.24	38,760	32,946	0.85	15.14

Примечания: CA : полная производительность, Вт SHC(W) : явная производительность, Вт D.B. : температура по сухому термометру, °C  
 SHF: доля явного тепла P.C. : суммарная потр. мощность, кВт W.B. : температура по влажному термометру, °C

# 4. Коррекция производительности

Технические данные Mr. Slim (R410A)

## КОРРЕКЦИЯ ХОЛОДОПРОИЗВОДИТЕЛЬНОСТИ

### PEA-RP500GAQ / PUHZ-P250YKA × 2

Темп. в-ха на входе D.B., °C	Темп. в-ха на входе W.B., °C	Темп. наружного воздуха D.B., °C											
		20				25				30			
		CA	SHC (W)	SHF	P.C.	CA	SHC (W)	SHF	P.C.	CA	SHC (W)	SHF	P.C.
20	16	43,560	29,185	0.67	14.32	42,240	28,301	0.67	15.13	40,920	27,416	0.67	16.02
20	18	46,640	25,652	0.55	14.59	45,320	24,926	0.55	15.39	43,780	24,079	0.55	16.47
20	20	50,160	21,569	0.43	15.04	49,060	21,096	0.43	15.75	47,740	20,528	0.43	16.83
22	16	43,560	32,670	0.75	14.32	42,240	31,680	0.75	15.13	40,920	30,690	0.75	16.02
22	18	46,640	29,383	0.63	14.59	45,320	28,552	0.63	15.39	43,780	27,581	0.63	16.47
22	20	50,160	25,582	0.51	15.04	49,060	25,021	0.51	15.75	47,740	24,347	0.51	16.83
24	16	43,560	36,155	0.83	14.32	42,240	35,059	0.83	15.13	40,920	33,964	0.83	16.02
24	18	46,640	33,114	0.71	14.59	45,320	32,177	0.71	15.39	43,780	31,084	0.71	16.47
24	20	50,160	29,594	0.59	15.04	49,060	28,945	0.59	15.75	47,740	28,167	0.59	16.83
24	22	53,460	25,126	0.47	15.39	52,360	24,609	0.47	16.29	51,040	23,989	0.47	17.36
26	16	43,560	39,640	0.91	14.32	42,240	38,438	0.91	15.13	40,920	37,237	0.91	16.02
26	18	46,640	36,846	0.79	14.59	45,320	35,803	0.79	15.39	43,780	34,586	0.79	16.47
26	20	50,160	33,607	0.67	15.04	49,060	32,870	0.67	15.75	47,740	31,986	0.67	16.83
26	22	53,460	29,403	0.55	15.39	52,360	28,798	0.55	16.29	51,040	28,072	0.55	17.36
27	16	43,560	41,382	0.95	14.32	42,240	40,128	0.95	15.13	40,920	38,874	0.95	16.02
27	18	46,640	38,711	0.83	14.59	45,320	37,616	0.83	15.39	43,780	36,337	0.83	16.47
27	20	50,160	35,614	0.71	15.04	49,060	34,833	0.71	15.75	47,740	33,895	0.71	16.83
27	22	53,460	31,541	0.59	15.39	52,360	30,892	0.59	16.29	51,040	30,114	0.59	17.36
28	16	43,560	43,124	0.99	14.32	42,240	41,818	0.99	15.13	40,920	40,511	0.99	16.02
28	18	46,640	40,577	0.87	14.59	45,320	39,428	0.87	15.39	43,780	38,089	0.87	16.47
28	20	50,160	37,620	0.75	15.04	49,060	36,795	0.75	15.75	47,740	35,805	0.75	16.83
28	22	53,460	33,680	0.63	15.39	52,360	32,987	0.63	16.29	51,040	32,155	0.63	17.36
30	16	43,560	43,560	1.00	14.32	42,240	42,240	1.00	15.13	40,920	40,920	1.00	16.02
30	18	46,640	44,308	0.95	14.59	45,320	43,054	0.95	15.39	43,780	41,591	0.95	16.47
30	20	50,160	41,633	0.83	15.04	49,060	40,720	0.83	15.75	47,740	39,624	0.83	16.83
30	22	53,460	37,957	0.71	15.39	52,360	37,176	0.71	16.29	51,040	36,238	0.71	17.36
32	16	43,560	43,560	1.00	14.32	42,240	42,240	1.00	15.13	40,920	40,920	1.00	16.02
32	18	46,640	46,640	1.00	14.59	45,320	45,320	1.00	15.39	43,780	43,780	1.00	16.47
32	20	50,160	45,646	0.91	15.04	49,060	44,645	0.91	15.75	47,740	43,443	0.91	16.83
32	22	53,460	42,233	0.79	15.39	52,360	41,364	0.79	16.29	51,040	40,322	0.79	17.36
34	16	43,560	43,560	1.00	14.32	42,240	42,240	1.00	15.13	40,920	40,920	1.00	16.02
34	18	46,640	46,640	1.00	14.59	45,320	45,320	1.00	15.39	43,780	43,780	1.00	16.47
34	20	50,160	49,658	0.99	15.04	49,060	48,569	0.99	15.75	47,740	47,263	0.99	16.83
34	22	53,460	46,510	0.87	15.39	52,360	45,553	0.87	16.29	51,040	44,405	0.87	17.36

Темп. в-ха на входе D.B., °C	Темп. в-ха на входе W.B., °C	Темп. наружного воздуха D.B., °C											
		35				40				45			
		CA	SHC (W)	SHF	P.C.	CA	SHC (W)	SHF	P.C.	CA	SHC (W)	SHF	P.C.
20	16	39,160	26,237	0.67	17.18	37,400	25,058	0.67	18.44	35,640	23,879	0.67	19.96
20	18	42,240	23,232	0.55	17.63	40,920	22,506	0.55	18.97	38,280	21,054	0.55	20.41
20	20	45,760	19,677	0.43	18.08	44,000	18,920	0.43	19.33	41,360	17,785	0.43	20.76
22	16	39,160	29,370	0.75	17.18	37,400	28,050	0.75	18.44	35,640	26,730	0.75	19.96
22	18	42,240	26,611	0.63	17.63	40,920	25,780	0.63	18.97	38,280	24,116	0.63	20.41
22	20	45,760	23,338	0.51	18.08	44,000	22,440	0.51	19.33	41,360	21,094	0.51	20.76
24	16	39,160	32,503	0.83	17.18	37,400	31,042	0.83	18.44	35,640	29,581	0.83	19.96
24	18	42,240	29,990	0.71	17.63	40,920	29,053	0.71	18.97	38,280	27,179	0.71	20.41
24	20	45,760	26,998	0.59	18.08	44,000	25,960	0.59	19.33	41,360	24,402	0.59	20.76
24	22	49,280	23,162	0.47	18.44	47,520	22,334	0.47	19.87	44,880	21,094	0.47	21.12
26	16	39,160	35,636	0.91	17.18	37,400	34,034	0.91	18.44	35,640	32,432	0.91	19.96
26	18	42,240	33,370	0.79	17.63	40,920	32,327	0.79	18.97	38,280	30,241	0.79	20.41
26	20	45,760	30,659	0.67	18.08	44,000	29,480	0.67	19.33	41,360	27,711	0.67	20.76
26	22	49,280	27,104	0.55	18.44	47,520	26,136	0.55	19.87	44,880	24,684	0.55	21.12
27	16	39,160	37,202	0.95	17.18	37,400	35,530	0.95	18.44	35,640	33,858	0.95	19.96
27	18	42,240	35,059	0.83	17.63	40,920	33,964	0.83	18.97	38,280	31,772	0.83	20.41
27	20	45,760	32,490	0.71	18.08	44,000	31,240	0.71	19.33	41,360	29,366	0.71	20.76
27	22	49,280	29,075	0.59	18.44	47,520	28,037	0.59	19.87	44,880	26,479	0.59	21.12
28	16	39,160	38,768	0.99	17.18	37,400	37,026	0.99	18.44	35,640	35,284	0.99	19.96
28	18	42,240	36,749	0.87	17.63	40,920	35,600	0.87	18.97	38,280	33,304	0.87	20.41
28	20	45,760	34,320	0.75	18.08	44,000	33,000	0.75	19.33	41,360	31,020	0.75	20.76
28	22	49,280	31,046	0.63	18.44	47,520	29,938	0.63	19.87	44,880	28,274	0.63	21.12
30	16	39,160	39,160	1.00	17.18	37,400	37,400	1.00	18.44	35,640	35,640	1.00	19.96
30	18	42,240	40,128	0.95	17.63	40,920	38,874	0.95	18.97	38,280	36,366	0.95	20.41
30	20	45,760	37,981	0.83	18.08	44,000	36,520	0.83	19.33	41,360	34,329	0.83	20.76
30	22	49,280	34,989	0.71	18.44	47,520	33,739	0.71	19.87	44,880	31,865	0.71	21.12
32	16	39,160	39,160	1.00	17.18	37,400	37,400	1.00	18.44	35,640	35,640	1.00	19.96
32	18	42,240	42,240	1.00	17.63	40,920	40,920	1.00	18.97	38,280	38,280	1.00	20.41
32	20	45,760	41,642	0.91	18.08	44,000	40,040	0.91	19.33	41,360	37,638	0.91	20.76
32	22	49,280	38,931	0.79	18.44	47,520	37,541	0.79	19.87	44,880	35,455	0.79	21.12
34	16	39,160	39,160	1.00	17.18	37,400	37,400	1.00	18.44	35,640	35,640	1.00	19.96
34	18	42,240	42,240	1.00	17.63	40,920	40,920	1.00	18.97	38,280	38,280	1.00	20.41
34	20	45,760	45,302	0.99	18.08	44,000	43,560	0.99	19.33	41,360	40,946	0.99	20.76
34	22	49,280	42,874	0.87	18.44	47,520	41,342	0.87	19.87	44,880	39,046	0.87	21.12

Примечания: CA : полная производительность, Вт SHC(W) : явная производительность, Вт D.B. : температура по сухому термометру, °C  
 SHF: доля явного тепла P.C. : суммарная потр. мощность, кВт W.B. : температура по влажному термометру, °C



## КОРРЕКЦИЯ ТЕПЛОПРОИЗВОДИТЕЛЬНОСТИ

### PEA-RP-GAQ / PUHZ-ZRP-YKA

	Темп. в-ха на входе D.B., °C	Темп. наружного воздуха W.B., °C											
		-10		-5		0		5		10		15	
		CA	P.C.	CA	P.C.	CA	P.C.	CA	P.C.	CA	P.C.	CA	P.C.
PEA-RP200GAQ	15	14,224	4.09	15,456	4.51	17,248	5.21	22,624	6.25	25,536	6.94	28,448	7.50
	20	13,664	4.44	14,784	4.86	16,352	5.62	21,840	6.73	24,640	7.50	27,440	8.05
	25	13,216	4.72	14,336	5.27	15,680	6.11	20,608	7.15	23,744	8.02	26,432	8.64
PEA-RP250GAQ	15	17,145	5.27	18,630	5.81	20,790	6.71	27,270	8.05	30,780	8.94	34,290	9.66
	20	16,470	5.72	17,820	6.26	19,710	7.24	26,325	8.67	29,700	9.66	33,075	10.37
	25	15,930	6.08	17,280	6.79	18,900	7.87	24,840	9.21	28,620	10.33	31,860	11.13
PEA-RP400GAQ	15	28,448	7.92	30,912	8.73	34,496	10.07	45,248	12.09	51,072	13.43	56,896	14.50
	20	27,328	8.60	29,568	9.40	32,704	10.88	43,680	13.03	49,280	14.50	54,880	15.58
	25	26,432	9.13	28,672	10.21	31,360	11.82	41,216	13.83	47,488	15.51	52,864	16.72
PEA-RP500GAQ	15	34,290	10.83	37,260	11.93	41,580	13.77	54,540	16.52	61,560	18.36	68,580	19.83
	20	32,940	11.75	35,640	12.85	39,420	14.87	52,650	17.81	59,400	19.83	66,150	21.30
	25	31,860	12.48	34,560	13.95	37,800	16.16	49,680	18.91	57,240	21.21	63,720	22.86

### PEA-RP-GAQ / PUHZ-P-YKA

	Темп. в-ха на входе D.B., °C	Темп. наружного воздуха W.B., °C											
		-10		-5		0		5		10		15	
		CA	P.C.	CA	P.C.	CA	P.C.	CA	P.C.	CA	P.C.	CA	P.C.
PEA-RP200GAQ	15	14,224	4.19	15,456	4.62	17,248	5.33	22,624	6.39	25,536	7.10	28,448	7.67
	20	13,664	4.54	14,784	4.97	16,352	5.75	21,840	6.89	24,640	7.67	27,440	8.24
	25	13,216	4.83	14,336	5.40	15,680	6.25	20,608	7.31	23,744	8.20	26,432	8.84
PEA-RP250GAQ	15	17,145	5.49	18,630	6.05	20,790	6.98	27,270	8.38	30,780	9.31	34,290	10.05
	20	16,470	5.96	17,820	6.52	19,710	7.54	26,325	9.03	29,700	10.05	33,075	10.80
	25	15,930	6.33	17,280	7.08	18,900	8.19	24,840	9.59	28,620	10.75	31,860	11.59
PEA-RP400GAQ	15	28,448	8.11	30,912	8.94	34,496	10.31	45,248	12.38	51,072	13.75	56,896	14.85
	20	27,328	8.80	29,568	9.63	32,704	11.14	43,680	13.34	49,280	14.85	54,880	15.95
	25	26,432	9.35	28,672	10.45	31,360	12.10	41,216	14.16	47,488	15.88	52,864	17.12
PEA-RP500GAQ	15	34,290	11.27	37,260	12.42	41,580	14.33	54,540	17.19	61,560	19.10	68,580	20.63
	20	32,940	12.22	35,640	13.37	39,420	15.47	52,650	18.53	59,400	20.63	66,150	22.16
	25	31,860	12.99	34,560	14.52	37,800	16.81	49,680	19.67	57,240	22.06	63,720	23.78

Примечания:

CA: полная производительность, Вт

P.C.: суммарная потр. мощность, кВт

D.B. : температура по сухому термометру, °C

W.B. : температура по влажному термометру, °C

## Уровень шума

Внутренние блоки

**PEA-RP200, 250:** верхняя строчка - высокая скорость вентилятора, нижняя - низкая скорость.

Модель	SPL, дБА	Среднегеометрические частоты, Гц							
		63 Гц	125 Гц	250 Гц	500 Гц	1000 Гц	2000 Гц	4000 Гц	8000 Гц
<b>PEA-RP200GA</b>	51	55	54	51	49	47	43	33	27
	48	50	50	47	46	44	40	29	21
<b>PEA-RP250GA</b>	52	56	55	52	50	48	44	34	28
	49	51	51	48	47	45	41	30	22
<b>PEA-RP400GA</b>	52	53	51	52	50	46	44	39	30
<b>PEA-RP500GA</b>	53	55	54	51	50	48	44	40	31

SPL — уровень звукового давления, дБА.

## Условия измерения

Внутренние блоки

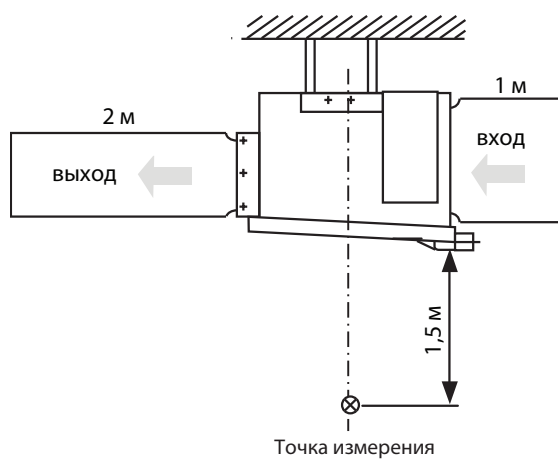

## 6. Напорные характеристики вентилятора

Технические данные Mr. Slim (R410A)

**PEA-RP200GAQ**

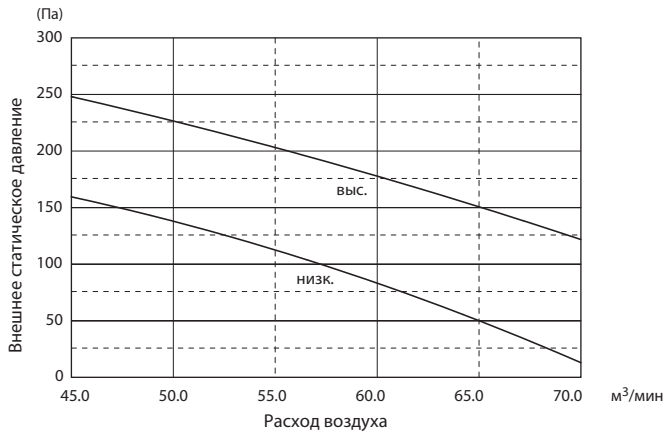

**PEA-RP250GAQ**

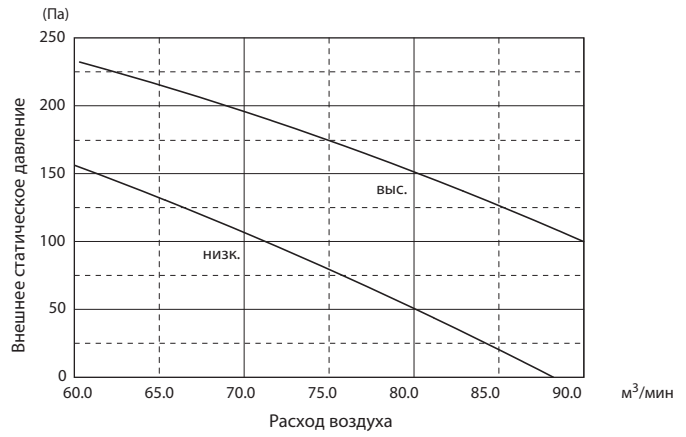

**PEA-RP400GAQ**

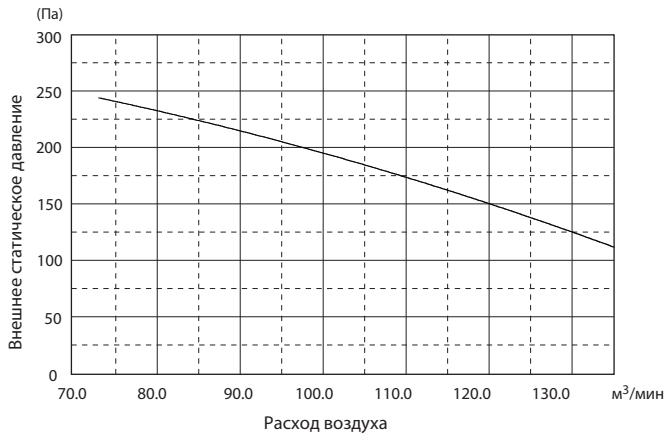

**PEA-RP500GAQ**

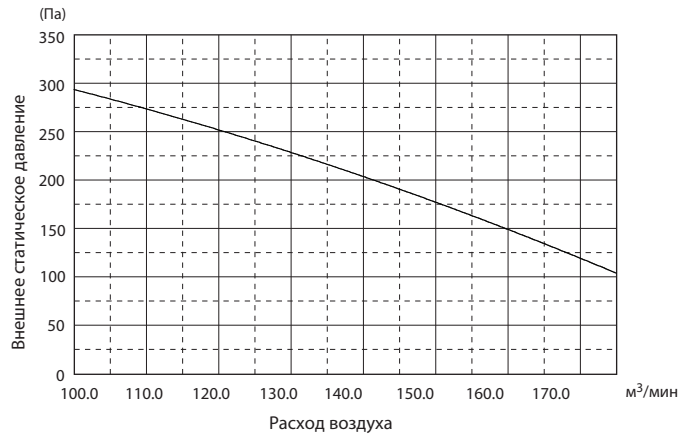

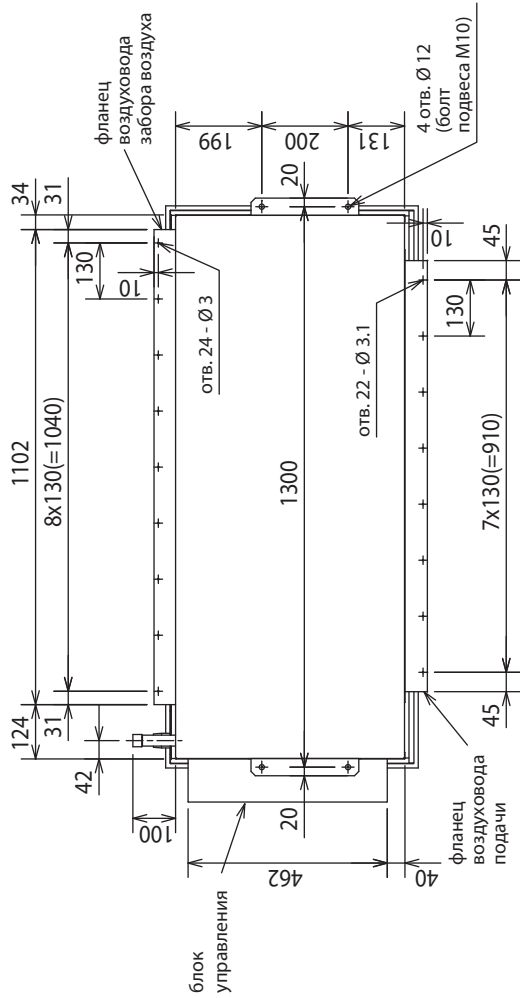

Вид сверху

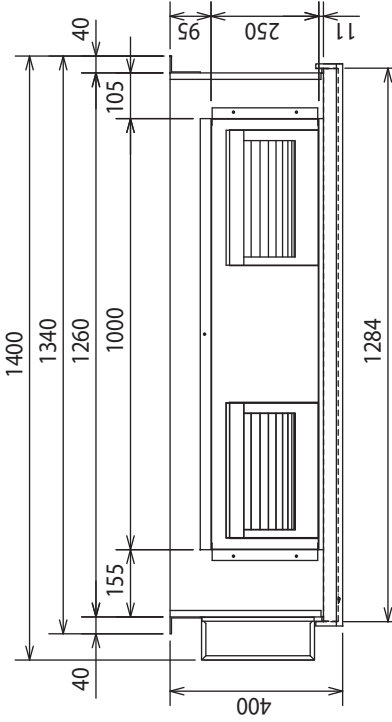

Вид спереди

- Принадлежности:  
 1) Термоизоляция  
 2) Пульт управления

- 2 шт.  
 1 шт.

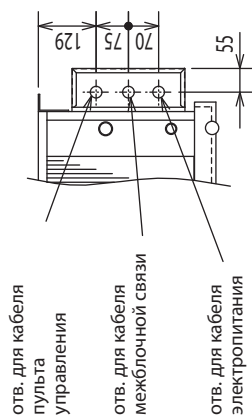

A

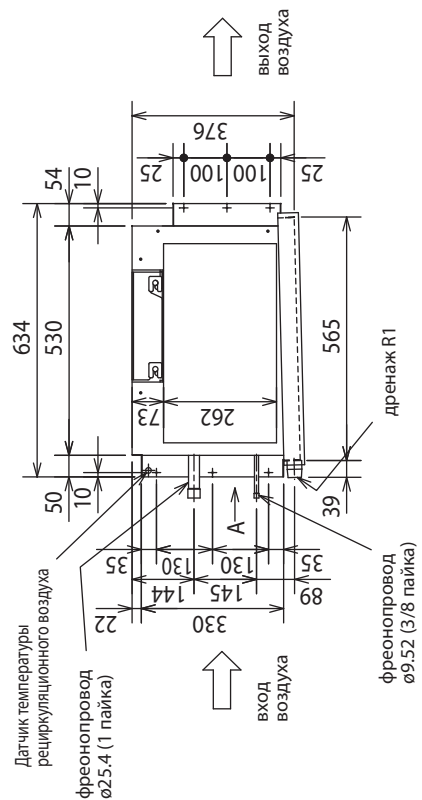

Вид слева







## PEA-RP200/250GAQR2

Обозначение	Наименование
MF1	Электродвигатель вентилятора
51F	Токовое реле электродвигателя вентилятора
52FLo	Электромагнитный пускатель вентилятора (низк. скорость)
52FHi	Электромагнитный пускатель вентилятора (выс. скорость)
49F	Внутренний термостат электродвигателя вентилятора
TB2,4,5	Клеммная колодка
TH1	температура в помещении
TH2	температура жидкостной трубы
TH5	температура конденсатора/испарителя
X1	Дополнительное реле
CR1,2	Ограничитель перенапряжений
FB	Ферритовый сердечник
FUSE	Предохранитель (6.3 A, 250 V)
ZNR	Варистор
X4-6	Промежуточное реле
SW1	Переключатель (выбор модели)
SW2	Переключатель (код производительности)
SWE	Разъем (принудительное включение)
LED1	Светодиодный индикатор (питание)
LED2	Светодиодный индикатор (питание пульта управления)
LED3	Светодиодный индикатор (обмен данными)
CN2L	Разъем (LOSSNAY)
CN31	Разъем (датчик дрейфа)
CN32	Разъем (удаленный выключатель)
CN41	Разъем (HA разъем A)
CN51	Разъем (центральное управление)
CN90	Разъем (беспроводной пульт управления)
CN25	Варистор
CN29	DSA, DSR
CN20	Защитное устройство

Обозначение	Наименование
TB6	Клеммная колодка

**Примечания:**

1. Проводник заземления - желто-зеленый.
  2. Спецификация может быть изменена без предварительного уведомления.
  3. При соединении внутреннего и наружного блоков следует проверять правильность подключения.
  4. Принудительное включение
- При неисправности пульта управления или платы внутреннего блока можно принудительно включить систему с помощью перестановки пелышки на разъеме SWE в положение ON.
- SWE=ON: вентилятор внутреннего блока включается на высокой скорости.
5. На схеме используются следующие значки:

- ⊕: СОЕДИНИТЕЛЬ
  - ⊙: ЗАЖИМ
  - ЖИРНАЯ ПУНКТИРНАЯ ЛИНИЯ: СОЕДИНЕНИЯ ВЫПОЛНЯЮТСЯ НА МЕСТЕ
  - - - ТОНКАЯ ПУНКТИРНАЯ ЛИНИЯ: ОПЦИЯ
6. (\*1) SW2 установлен в положение для PEA-RP250.  
Для PEA-RP200 настройка показана справа.



Примечание:

1. Для защиты электродвигателя вентилятора при повышенном токе установлено токовое реле. Недопустимо менять установку данного реле.

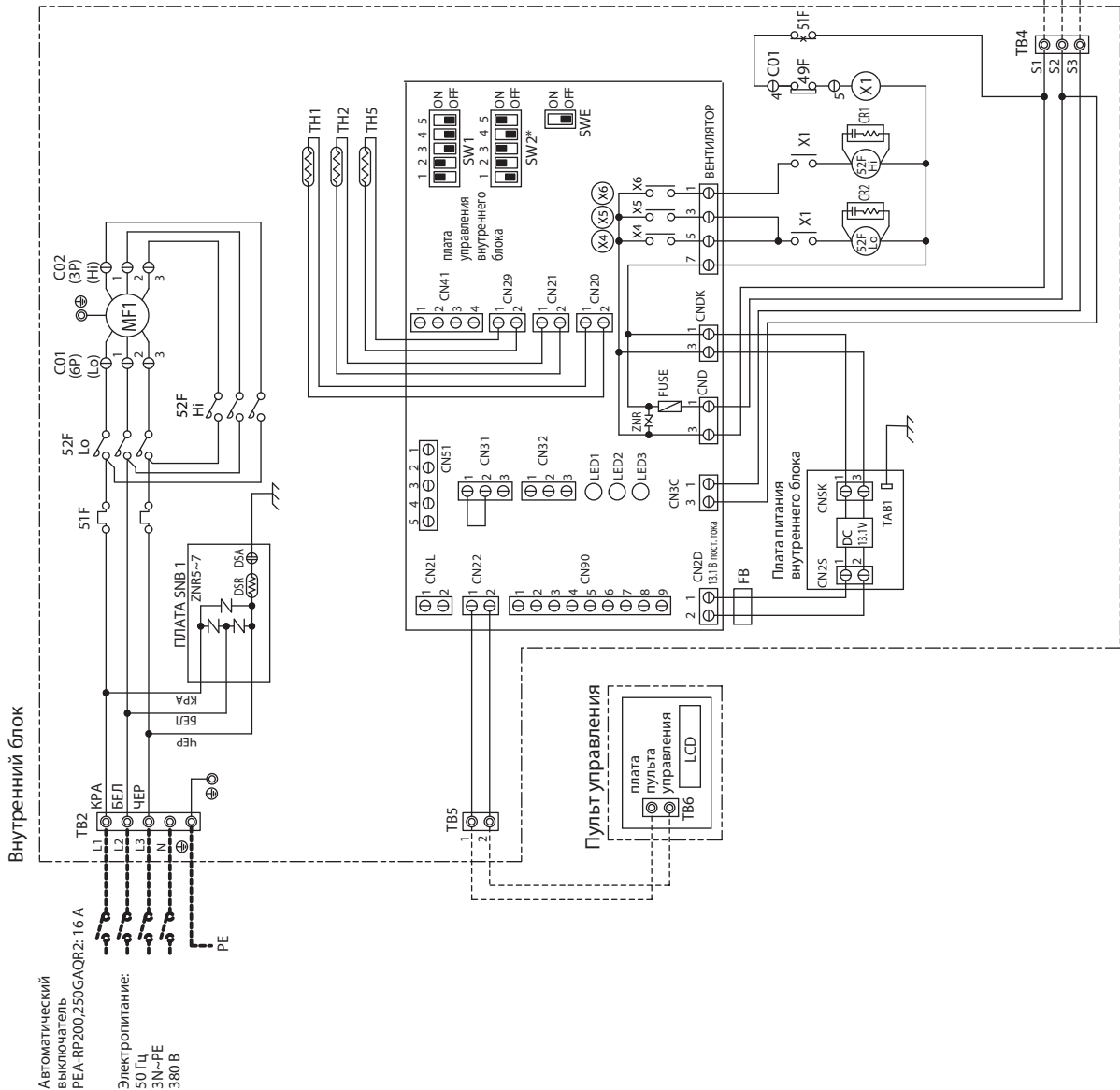

## PEA-RP400/500GAQR1

Обозначение	Наименование
MF1	Электродвигатель вентилятора
51F	Токовое реле электродвигателя вентилятора
52F	Электромагнитный пускатель вентилятора
49F	Внутренний термостат электродвигателя вентилятора
TB2, 4-1, 4-2, 5	Клеммная колодка
TH1-1, 1-2	Температура в помещении
TH2-1, 1-2	Температура жидкостной трубы
TH5-1, 5-2	Температура конденсатора/испарителя
X1, 2	Промежуточное реле
CR	Ограничитель перенапряжений
FB11, FB12	Ферритовый сердечник
FB21, FB22	Предохранитель (6.3 A, 250 V)
FUSE	Варистор
ZNR	Промежуточное реле
X4-6	Переключатель (выбор модели)
SW1	Переключатель (код производительности)
SW2	Переключатель (код производительности)
SWE	Разъем (принудительное включение)
LED1	Светодиодный индикатор (питание)
LED2	Светодиодный индикатор (питание пульта управления)
LED3	Светодиодный индикатор (обмен данными)
CN2L	Разъем (LOSSNAY)
CN31	Разъем (датчик дренажа)
CN32	Разъем (внешнее управление)
CN41	Разъем (HA разъем A)
CN51	Разъем (индикация)
CN90	Разъем (беспроводной пульта управления)
SMB	Варистор
BOARD 1	Защитное устройство

Обозначение	Наименование
TB3, TB8	Клеммная колодка
Пульт управления	Пульт управления
TB6	Клеммная колодка

### Примечания:

1. Проводник заземления - желто-зеленый.
  2. Спецификация может быть изменена без предварительного уведомления.
  3. При соединении внутреннего и наружного блоков следует проверить правильность подключения.
  4. Принудительное включение
  5. При неисправности пульта управления или платы внутреннего блока можно принудительно включить систему с помощью перестановки пелмычки на разъеме SWE в положение ON. SWE=ON: вентилятор внутреннего блока включается на высокой скорости.
- На схеме используются следующие значки:
- СОЕДИНИТЕЛЬ
  - ⊙ ЗАЖИМ
  - ЖИРНАЯ ПУНКТИРНАЯ ЛИНИЯ: СОЕДИНЕНИЯ ВЫПОЛНЯЮТСЯ НА МЕСТЕ
  - ТОНКАЯ ПУНКТИРНАЯ ЛИНИЯ: ОПЦИЯ

6. (\*1) SW2 установлен в положение для PEA-RP500.  
Для PEA-RP400 настройка показана справа.



### Примечание:

1. Для защиты электродвигателя вентилятора при повышенном токе установлено токовое реле. Недопустимо менять установку данного реле.

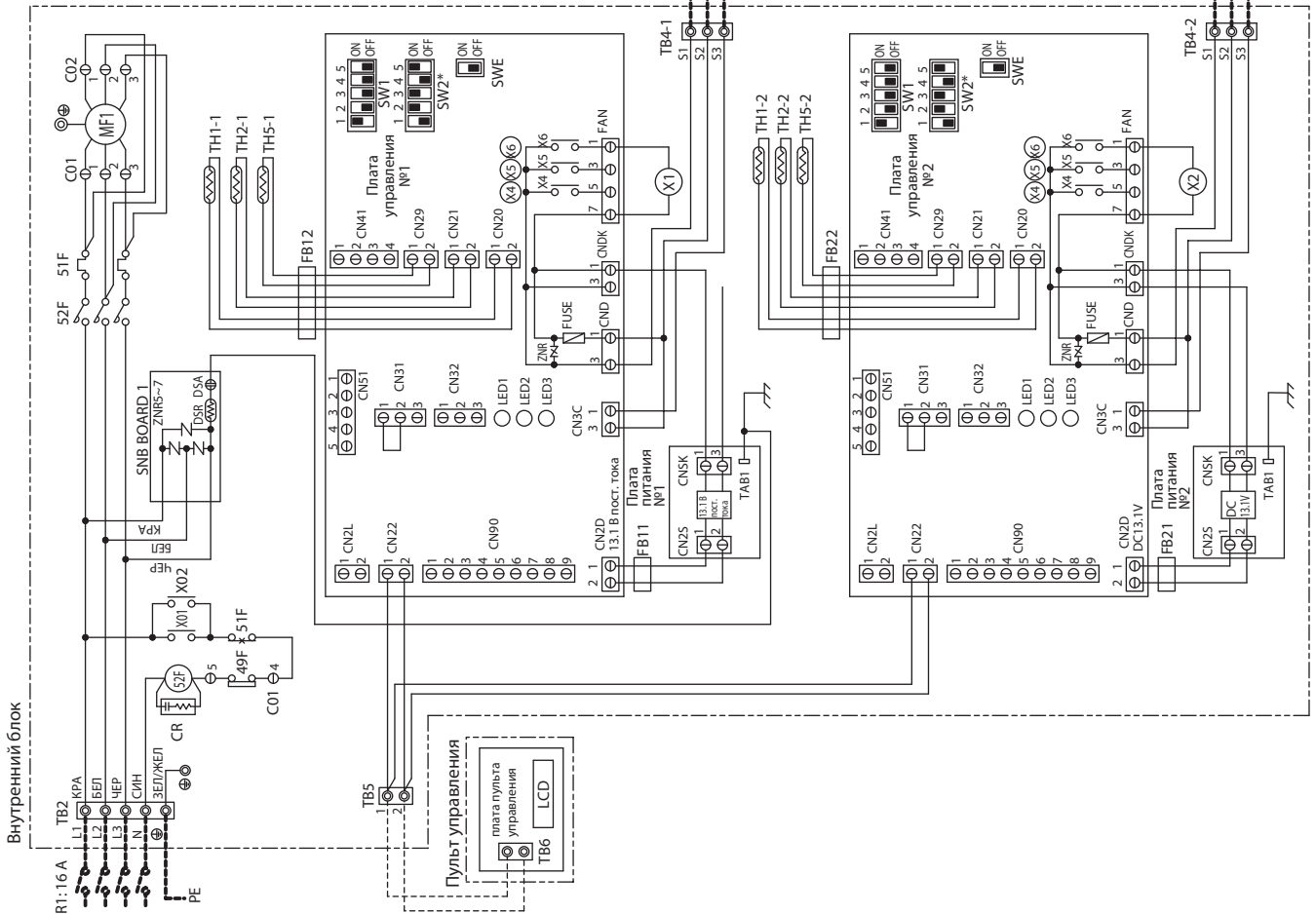

Автоматический выключатель PEA-RP400/500GAQR1: 16 A  
 Электропитание: 50 Hz, 3N~PE, 380 В

## 9. Схема холодильного контура

Технические данные Mr. Slim (R410A)

**PEA-RP200GAQ**  
**PEA-RP250GAQ**

единицы измерения: мм

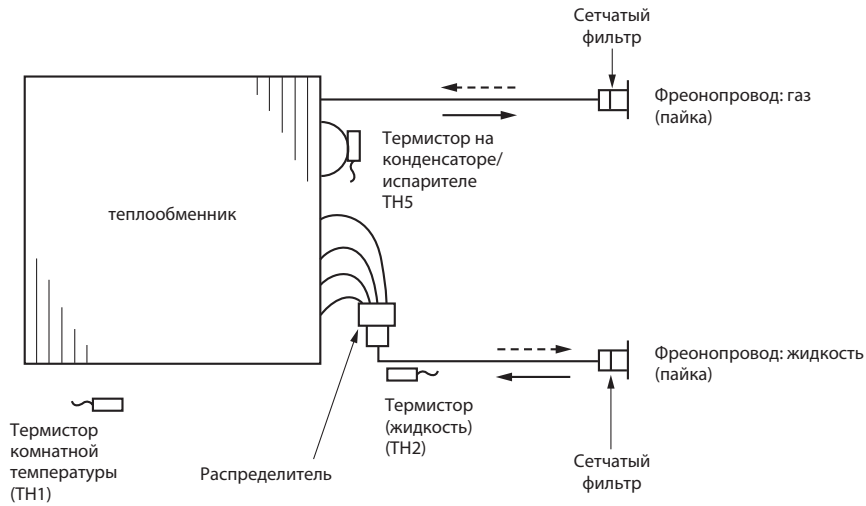

**PEA-RP400GAQ**  
**PEA-RP500GAQ**

единицы измерения: мм

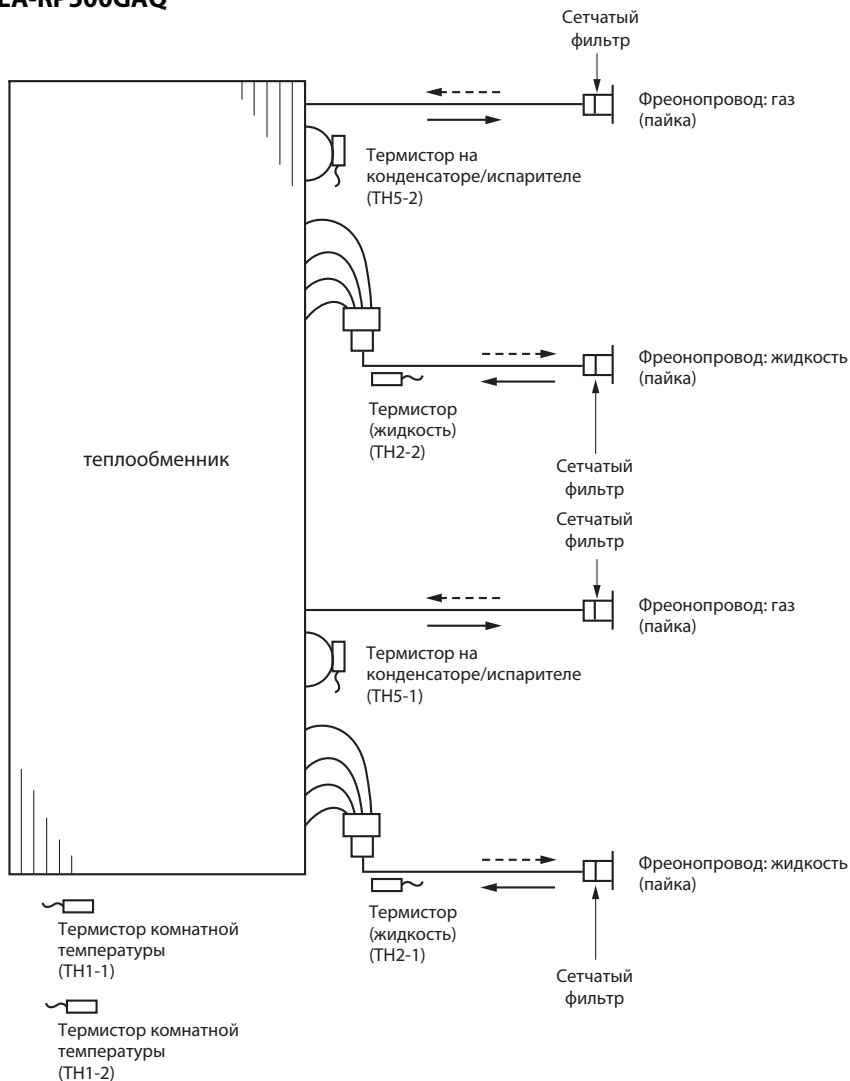

**PEA-RP200GAQ**      **PEA-RP400GAQ**  
**PEA-RP250GAQ**      **PEA-RP500GAQ**

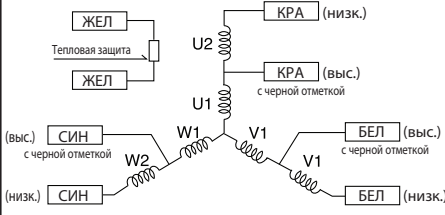
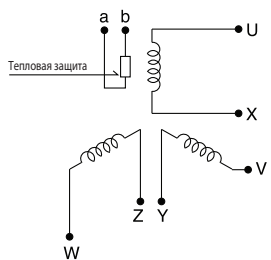
Наименование	Способ проверки и параметры																		
Термистор комнатной температуры (ТН1) Термистор на трубопроводе (ТН2) Термистор «конденсация / испарение» (ТН5)	Отключите разъем и измерьте сопротивление тестером (окружающая температура 10~30 °C) <table border="1" style="margin-left: auto; margin-right: auto;"> <tr> <td>Исправен</td> <td>Неисправен</td> </tr> <tr> <td>4,3~9,6 кОм</td> <td>замыкание или обрыв</td> </tr> </table> (См. раздел «Температурная зависимость сопротивления термисторов»)	Исправен	Неисправен	4,3~9,6 кОм	замыкание или обрыв														
Исправен	Неисправен																		
4,3~9,6 кОм	замыкание или обрыв																		
<b>PEA-RP200 / 250GAQ</b> Тепловая защита 135±5 °C: разомкнуто 86±15 °C: замкнуто 	Измерьте сопротивление между клеммами с помощью тестера (при температуре 20 °C) <table border="1" style="margin-left: auto; margin-right: auto;"> <thead> <tr> <th rowspan="2"></th> <th colspan="2">Исправен</th> <th rowspan="2">Неисправен</th> </tr> <tr> <th>Выс.</th> <th>Низк.</th> </tr> </thead> <tbody> <tr> <td rowspan="2"><b>PEA-RP 200/250GAQ</b></td> <td>КРА-БЕЛ / БЕЛ-СИН / КРА-СИН</td> <td>19,9 Ом</td> <td rowspan="4">замыкание или обрыв</td> </tr> <tr> <td>КРА-БЕЛ / БЕЛ-СИН / КРА-СИН</td> <td>25,1 Ом</td> </tr> <tr> <td><b>PEA-RP 400GAQ</b></td> <td>△</td> <td>34,2 Ом</td> </tr> <tr> <td><b>PEA-RP 500GAQ</b></td> <td>△</td> <td>25,2 Ом</td> </tr> </tbody> </table>		Исправен		Неисправен	Выс.	Низк.	<b>PEA-RP 200/250GAQ</b>	КРА-БЕЛ / БЕЛ-СИН / КРА-СИН	19,9 Ом	замыкание или обрыв	КРА-БЕЛ / БЕЛ-СИН / КРА-СИН	25,1 Ом	<b>PEA-RP 400GAQ</b>	△	34,2 Ом	<b>PEA-RP 500GAQ</b>	△	25,2 Ом
	Исправен		Неисправен																
	Выс.	Низк.																	
<b>PEA-RP 200/250GAQ</b>	КРА-БЕЛ / БЕЛ-СИН / КРА-СИН	19,9 Ом	замыкание или обрыв																
	КРА-БЕЛ / БЕЛ-СИН / КРА-СИН	25,1 Ом																	
<b>PEA-RP 400GAQ</b>	△	34,2 Ом																	
<b>PEA-RP 500GAQ</b>	△	25,2 Ом																	
<b>PEA-RP400 / 500GAQ</b> Тепловая защита 150±5 °C: разомкнуто 96±15 °C: замкнуто 																			

### Температурная зависимость сопротивления термисторов

Термисторы для низких температур

Термистор комнатной температуры (ТН1)  
 Термистор на трубопроводе (ТН2)  
 Термистор «конденсация / испарение» (ТН5)

Термистор R<sub>0</sub>=15 кОм ± 3%  
 Константа B=3480 ± 2%

$$R_t = 15 \exp \left\{ 3480 \left( \frac{1}{273+t} - \frac{1}{273} \right) \right\}$$

0 °C	15 кОм
10 °C	9,6 кОм
20 °C	6,3 кОм
25 °C	5,2 кОм
30 °C	4,3 кОм
40 °C	3,0 кОм

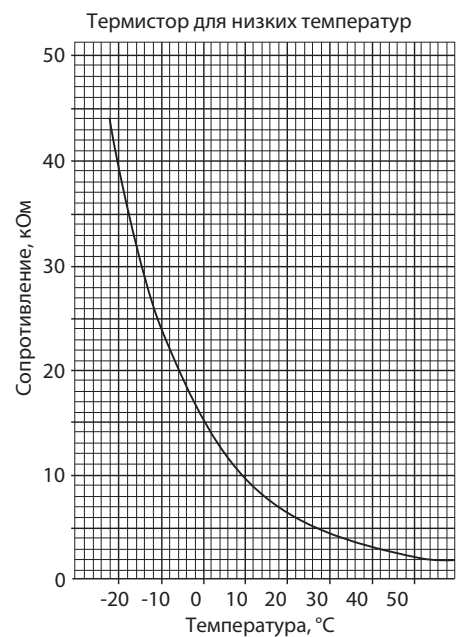

PEA-RP200, 250GAQ  
PEA-RP400, 500GAQ

Плата питания

CN25  
к плате управления внутреннего блока (CN2D)  
напряжение 12,6-13,7 В пост. тока между 1 и 3 (контакт 1 «+»)

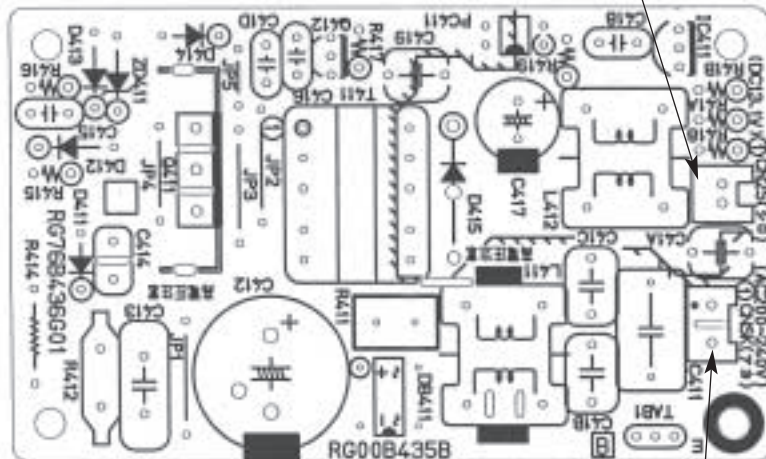

CNSK  
к плате управления внутреннего блока (CNDK)  
напряжение 220-240 В пер. тока между 1 и 3.



# 11. Контрольные точки

**PEA-RP200, 250GAQ**  
**PEAD-RP400, 500GAQ**

## Плата управления

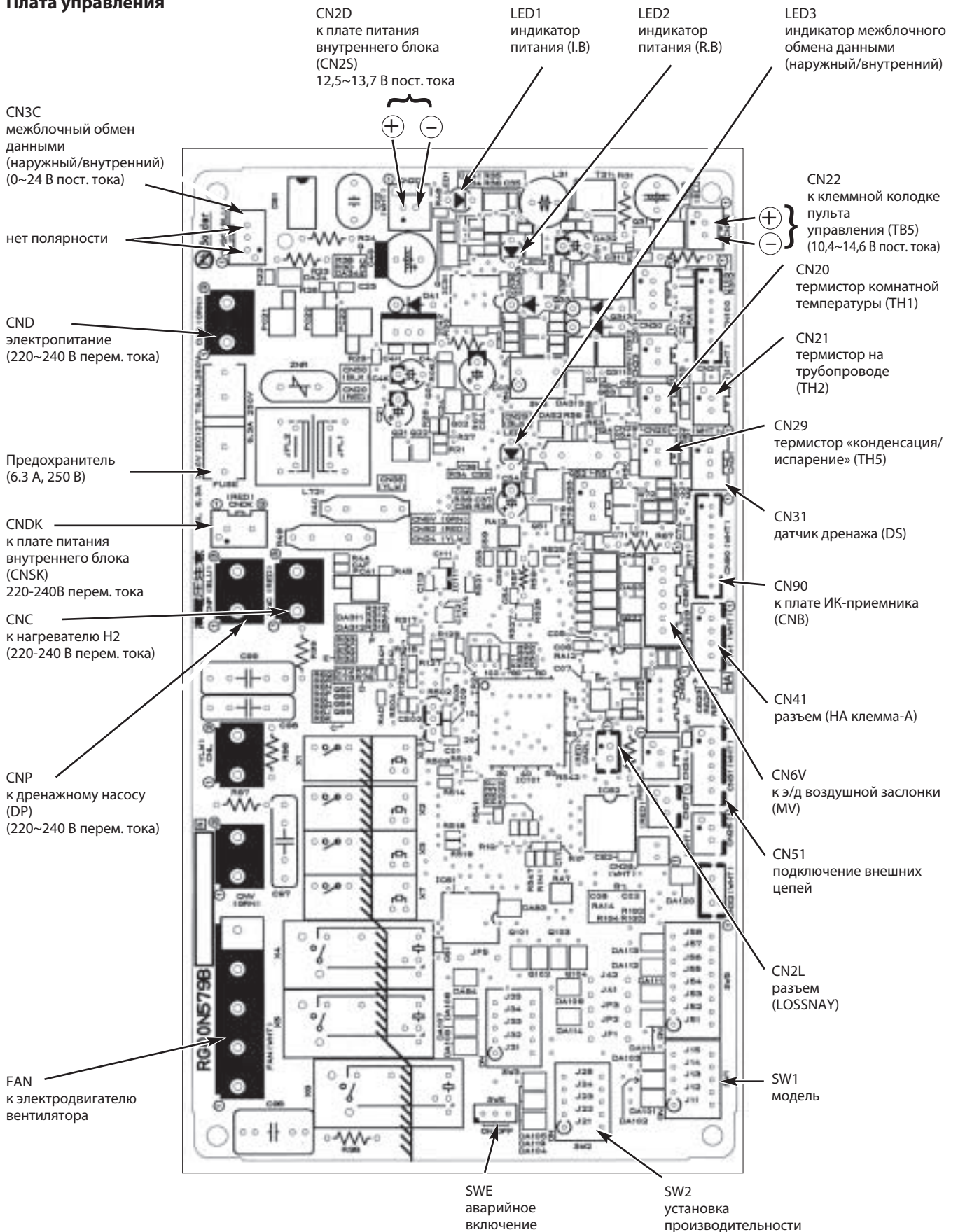

CN3C  
межблочный обмен  
данными  
(наружный/внутренний)  
(0~24 В пост. тока)

нет полярности

CND  
электропитание  
(220~240 В перем. тока)

Предохранитель  
(6.3 А, 250 В)

CNDK  
к плате питания  
внутреннего блока  
(CNSK)  
220-240В перем. тока

CNC  
к нагревателю H2  
(220-240 В перем. тока)

CNP  
к дренажному насосу  
(DP)  
(220~240 В перем. тока)

FAN  
к электродвигателю  
вентилятора

CN2D  
к плате питания  
внутреннего блока  
(CN25)  
12,5~13,7 В пост. тока

LED1  
индикатор  
питания (L.B)

LED2  
индикатор  
питания (R.B)

LED3  
индикатор межблочного  
обмена данными  
(наружный/внутренний)

CN22  
к клеммной колодке  
пульта  
управления (TB5)  
(10,4~14,6 В пост. тока)

CN20  
термистор комнатной  
температуры (TH1)

CN21  
термистор на  
трубопроводе  
(TH2)

CN29  
термистор «конденсация/  
испарение» (TH5)

CN31  
датчик дренажа (DS)

CN90  
к плате ИК-приемника  
(CNB)

CN41  
разъем (НА клемма-A)

CN6V  
к э/д воздушной заслонки  
(MV)

CN51  
подключение внешних  
цепей

CN2L  
разъем  
(LOSSNAY)



SW1  
модель

SWE  
аварийное  
включение

SW2  
установка  
производительности



Переключатели и перемычки позволяют модифицировать сервисную плату для использования в конкретной модели.

Обозначение: перемычка установлена — , удалена —   
 Черный квадрат () указывает положение контакта dip-переключателя.

Наименование	Назначение	Положение переключателей и перемычек	Примечание						
SW1	установка модели	<div style="display: flex; justify-content: space-around;"> <div style="text-align: center;"> <b>PEA-RP200/250GAQR2</b>   </div> <div style="text-align: center;"> <b>PEA-RP400/500GAQR1</b>   </div> </div>							
SW2	установка производительности	<div style="display: flex; justify-content: space-around;"> <div style="text-align: center;"> <b>PEA-RP200</b>  <b>PEA-RP400</b>   </div> <div style="text-align: center;"> <b>PEA-RP250</b>  <b>PEA-RP500</b>   </div> </div>							
JP1	тип блока	<table border="1" style="width: 100%; border-collapse: collapse;"> <tr> <td style="text-align: center;">модель</td> <td style="text-align: center;">JP1</td> </tr> <tr> <td style="text-align: center;">без датчика TH5</td> <td style="text-align: center;"></td> </tr> <tr> <td style="text-align: center;">с датчиком TH5</td> <td style="text-align: center;"></td> </tr> </table>	модель	JP1	без датчика TH5		с датчиком TH5		Перемычка JP1 не установлена, так как в этих моделях есть термистор TH5.
модель	JP1								
без датчика TH5									
с датчиком TH5									
JP3	тип платы управления внутреннего блока	<table border="1" style="width: 100%; border-collapse: collapse;"> <tr> <td style="text-align: center;"><b>Плата управления</b></td> <td style="text-align: center;"><b>JP3</b></td> </tr> <tr> <td style="text-align: center;">установлена в блок</td> <td style="text-align: center;"></td> </tr> <tr> <td style="text-align: center;">запчасть</td> <td style="text-align: center;"></td> </tr> </table>	<b>Плата управления</b>	<b>JP3</b>	установлена в блок		запчасть		
<b>Плата управления</b>	<b>JP3</b>								
установлена в блок									
запчасть									

## 13. Опции

	Наименование	Описание	Страница
1	<b>PAR-40MAA</b>	Полнофункциональный проводной пульт управления	70
2	<b>PAC-YT52CRA</b>	Упрощенный проводной пульт управления	71
3	<b>PAR-SL97A-E</b>	ИК-пульт дистанционного управления	73
4	<b>PAR-SA9C-E</b>	Приемник ИК-сигналов для пульта PAR-SL97A-E (только для PEA-RP200/250)	303
5	<b>PAC-SE41TS-E</b>	Выносной датчик комнатной температуры	77
6	<b>PAC-SE55RA-E</b>	Ответная часть к разъему CN32 (включение/выключение) (только для PEA-RP200/250)	78
7	<b>PAC-SF40RM-E</b>	Плата входных/выходных сигналов (сухие контакты) (только для PEA-RP200/250)	79
8	<b>PAC-SA88HA-E</b>	Ответная часть к разъему CN51 (индикация: «вкл/выкл», «неисправность») (только для PEA-RP200/250)	80
9	<b>MAC-334IF-E</b>	Комбинированный интерфейс для подключения к сигнальной линии M-NET VRF-систем City Multi, а также для подключения внешних цепей управления и контроля * Для блоков PEA-RP400/500 требуется 2 интерфейса MAC-334IF-E	86
10	<b>MAC-397IF-E</b>	Конвертер для подключения внешних цепей управления и контроля (только для PEA-RP200/250)	87
11	<b>MAC-567IF-E</b>	WiFi интерфейс для местного и удаленного управления (только для PEA-RP200/250)	88

## 2-1. Наружные блоки серии Deluxe Power Inverter PUAZ-ZRP VKA/VHA/YKA



### Содержание раздела

1. Общие сведения	332
2. Спецификация	333
3. Шумовые характеристики	337
4. Стандартные рабочие характеристики	339
5. Коррекция производительности	341
6. Размеры	345
7. Схема электрических соединений	348
8. Схема холодильного контура	354
9. Характеристики основных компонентов	357
10. Контрольные точки	360
11. Переключатели и разъемы	368
12. Опции	371

Типоразмер	25	35	50	60	71	100	125	140	200	250
PUHZ-ZRP-VKA (220 В, 1 фаза)		●	●			●	●	●		
PUHZ-ZRP-VHA (220 В, 1 фаза)				●	●					
PUHZ-ZRP-YKA (380 В, 3 фазы)						●	●	●	●	●

## DELUXE POWER INVERTER

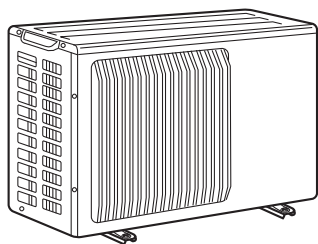

PUAZ-ZRP35/50VKA2

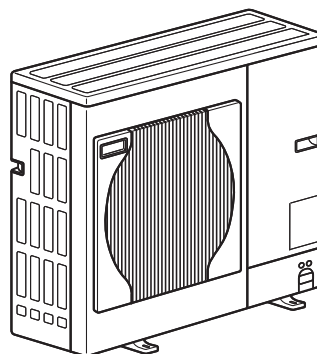

PUAZ-ZRP60/71VHA2

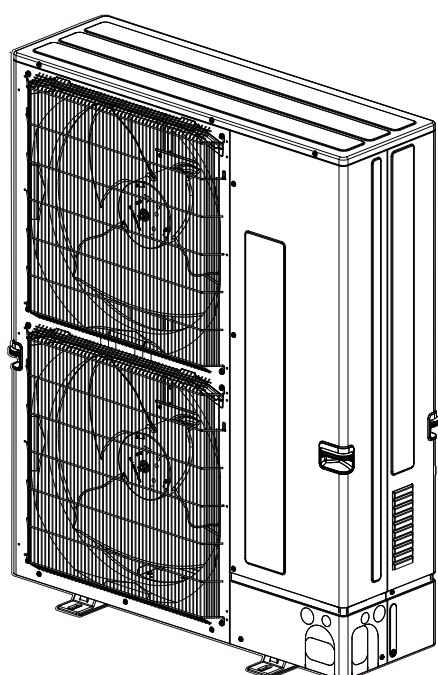

PUAZ-ZRP100/125/140VKA3

PUAZ-ZRP100/125/140/200/250YKA3

### Заводская заправка хладагента рассчитана на длину магистрали 30 м

Данные системы оснащены электронным расширительным вентилем (LEV) и аккумулятором, что позволяет оптимизировать расход хладагента в контуре при любой длине магистрали. Благодаря этому, даже при минимальной длине магистрали хладагента (5 м) не требуется удалять «лишний» фреон из холодильного контура. Предварительная заправка повышает качество и надежность монтажных работ, а также сокращает сроки их выполнения.

Если длина магистрали хладагента превышает 30 м, то следует дозаправить в контур дополнительное количество хладагента в соответствии с таблицей, приведенной в данном разделе.

## 2. Спецификация

Технические данные Mr. Slim (R410A)

Модель наружного блока				PUHZ-ZRP35VKA2		PUHZ-ZRP50VKA2		
Режим				Охлаждение	Нагрев	Охлаждение	Нагрев	
Наружный блок	Электропитание			220 В, 1 фаза, 50 Гц				
	Максимальный ток		А	13		13		
	Покрытие корпуса			Munsell 3Y 7.8/1.1				
	Управление расходом хладагента			Электронный расширительный вентиль				
	Компрессор			Герметичный роторный (с катящимся ротором)				
	Модель			SNB092FGCM		SNB130FGCM2		
	Мощность электродвигателя		кВт	0,6		1,1		
	Тип пуска			Инвертор				
	Защитные устройства			Реле высокого давления, термореле по температуре поверхности компрессора				
	Электронагреватель картера компрессора		Вт	—				
	Теплообменник			оробранный				
	Вентилятор	Тип x количество			Осевой x 1			
		Мощность электродвигателя		кВт	0,046			
		Расход воздуха		м <sup>3</sup> /мин	45			
	Способ оттаивания			Обратный цикл				
	Уровень шума	охлаждение		дБ	44			
		нагрев		дБ	46			
Размеры		ширина		мм	809			
	глубина		мм	300				
	высота		мм	630				
Масса		кг	43		46			
Хладагент			R410A					
Заводская заправка		кг	2,2		2,4			
Масло (тип)		л	0,35 (FV50S)		0,50 (FV50S)			
Фреопровод	Наружный диаметр фреопровода		жидкость	мм (дюйм)		6,35 (1/4")		
			газ	мм (дюйм)		12,7 (1/2")		
	Тип соединения		к внутреннему блоку		Вальцовочное соединение			
			к наружному блоку		Вальцовочное соединение			
Между внутренним и наружным блоками		перепад высот		Макс. 30 м				
		длина		Макс. 50 м				

Модель наружного блока				PUHZ-ZRP60VHA2		PUHZ-ZRP71VHA2		
Режим				Охлаждение	Нагрев	Охлаждение	Нагрев	
Наружный блок	Электропитание			220 В, 1 фаза, 50 Гц				
	Максимальный ток		А	19		19		
	Покрытие корпуса			Munsell 3Y 7.8/1.1				
	Управление расходом хладагента			Электронный расширительный вентиль				
	Компрессор			Герметичный роторный (с катящимся ротором)				
	Модель			SNB130FGCM1		SNB172FSHM1		
	Мощность электродвигателя		кВт	1,2		1,3		
	Тип пуска			Инвертор				
	Защитные устройства			Реле высокого давления, термореле по температуре поверхности компрессора				
	Электронагреватель картера компрессора		Вт	—				
	Теплообменник			оробранный				
	Вентилятор	Тип x количество			Осевой x 1			
		Мощность электродвигателя		кВт	0,06			
		Расход воздуха		м <sup>3</sup> /мин	55			
	Способ оттаивания			Обратный цикл				
	Уровень шума	охлаждение		дБ	47			
		нагрев		дБ	48			
Размеры		ширина		мм	950			
	глубина		мм	330				
	высота		мм	943				
Масса		кг	70		70			
Хладагент			R410A					
Заводская заправка		кг	3,5		3,5			
Масло (тип)		л	0,65 (FV50S)		0,70 (FV50S)			
Фреопровод	Наружный диаметр фреопровода		жидкость	мм (дюйм)		9,52 (3/8)		
			газ	мм (дюйм)		15,88 (5/8)		
	Тип соединения		к внутреннему блоку		Вальцовочное соединение			
			к наружному блоку		Вальцовочное соединение			
Между внутренним и наружным блоками		перепад высот		Макс. 30 м				
		длина		Макс. 50 м				

Модель наружного блока				PUHZ-ZRP100VKA3		PUHZ-ZRP125VKA3		PUHZ-ZRP140VKA3			
Режим				Охлаждение	Нагрев	Охлаждение	Нагрев	Охлаждение	Нагрев		
Наружный блок	Электропитание			220 В, 1 фаза, 50 Гц							
	Максимальный ток			А		26,5		28			
	Покрытие корпуса			Munsell 3Y 7.8/1.1							
	Управление расходом хладагента			Электронный расширительный вентиль							
	Компрессор			Герметичный спиральный							
	Модель			ANB33FNFMТ							
	Мощность электродвигателя			кВт		2,2		3,3			
	Тип пуска			Инвертор							
	Защитные устройства			Реле высокого давления, термореле по температуре поверхности компрессора, термореле по температуре нагнетания							
	Электронагреватель картера компрессора			Вт		—					
	Теплообменник			оробренный							
	Вентилятор			Тип × количество		Осевой × 2					
	Мощность электродвигателя			кВт		0,060+0,060					
	Расход воздуха			м³/мин		110		120			
	Способ оттаивания			Обратный цикл							
	Уровень шума			охлаждение		дБ		49		50	
				нагрев		дБ		51		52	
	Размеры			ширина		мм				1,050	
			глубина		мм				330(+40)		
			высота		мм				1338		
Масса			кг		116		118				
Хладагент			R410A								
Заводская заправка			кг		5,0						
Масло (тип)			л		1,40 (FV50S)						
Фреоновый блок	Наружный диаметр фреоновпровода		жидкость		мм (дюйм)		9,52 (3/8)				
			газ		мм (дюйм)		15,88 (5/8)				
	Тип соединения		к внутреннему блоку		Вальцовочное соединение						
			к наружному блоку		Вальцовочное соединение						
Между внутренним и наружным блоками		перепад высот		Макс. 30 м							
		длина		Макс. 75 м							

Модель наружного блока				PUHZ-ZRP100YKA3		PUHZ-ZRP125YKA3		PUHZ-ZRP140YKA3			
Режим				Охлаждение	Нагрев	Охлаждение	Нагрев	Охлаждение	Нагрев		
Наружный блок	Электропитание			380 В, 3 фазы, 50 Гц							
	Максимальный ток			А		8		9,5		13	
	Покрытие корпуса			Munsell 3Y 7.8/1.1							
	Управление расходом хладагента			Электронный расширительный вентиль							
	Компрессор			Герметичный спиральный							
	Модель			ANB33FNСMT							
	Мощность электродвигателя			кВт		2,2		3,3		3,3	
	Тип пуска			Инвертор							
	Защитные устройства			Реле высокого давления, термореле по температуре поверхности компрессора, термореле по температуре нагнетания							
	Электронагреватель картера компрессора			Вт		—					
	Теплообменник			оробренный							
	Вентилятор			Тип × количество		Осевой × 2					
	Мощность электродвигателя			кВт		0,060+0,060					
	Расход воздуха			м³/мин		110		120			
	Способ оттаивания			Обратный цикл							
	Уровень шума			охлаждение		дБ		49		50	
				нагрев		дБ		51		52	
	Размеры			ширина		мм				1050	
			глубина		мм				330(+40)		
			высота		мм				1338		
Масса			кг		121		123		129		
Хладагент			R410A								
Заводская заправка			кг		5,0						
Масло (тип)			л		1,40 (FV50S)						
Фреоновый блок	Наружный диаметр фреоновпровода		жидкость		мм (дюйм)		9,52 (3/8)				
			газ		мм (дюйм)		15,88 (5/8)				
	Тип соединения		к внутреннему блоку		Вальцовочное соединение						
			к наружному блоку		Вальцовочное соединение						
Между внутренним и наружным блоками		перепад высот		Макс. 30 м							
		длина		Макс. 75 м							

## 2. Спецификация

Технические данные Mr. Slim (R410A)

Модель наружного блока				PUHZ-ZRP200YKAZ		PUHZ-ZRP250YKAZ		
Режим				Охлаждение	Нагрев	Охлаждение	Нагрев	
Наружный блок	Электропитание			3380 В, фазы, 50 Гц				
	Максимальный ток	А		19		21		
	Покрытие корпуса			Munsell 3Y 7.8/1.1				
	Управление расходом хладагента			Электронный расширительный вентиль				
	Компрессор			Герметичный спиральный				
	Модель			ANB52FRNMT				
	Мощность электродвигателя	кВт		3,7		3,7		
	Тип пуска			Инвертор				
	Защитные устройства			Реле высокого давления, термореле по температуре поверхности компрессора, устройство защиты от сурттока				
	Электронагреватель картера компрессора			Вт		—		
	Теплообменник			оробренный				
	Вентилятор	Тип x количество			Осевой x 2			
		Мощность электродвигателя			кВт		0,200 + 0,200	
		Расход воздуха			м <sup>3</sup> /мин		140	
	Способ оттаивания			Обратный цикл				
	Уровень шума	охлаждение		дБ		59		
		нагрев		дБ		62		
	Размеры	ширина		мм		1050		
		глубина		мм		330 (+40)		
		высота		мм		1338		
Масса			кг		135			
Хладагент			R410A					
Заводская заправка			кг		7,1			
Масло (тип)			л		2,30 (FVC68D)			
Фреоновый провод	Наружный диаметр фреоновый провод	жидкость	мм (дюйм)	9,52 (3/8)		12,7 (1/2)		
		газ	мм (дюйм)	25,4 (1)		25,4 (1)		
	Тип соединения		к внутреннему блоку		Вальцовочное соединение			
			к наружному блоку		Вальцовочное соединение и пайка			
	Между внутренним и наружным блоками		перепад высот		Макс. 30 м			
длина			Макс. 100 м					



### Необходимая заправка хладагента R410A, кг

Наименование модели	Длина фреонпровода (в одну сторону)							Заводская заправка
	10 м	20 м	30 м	40 м	50 м	60 м	75 м	
PUHZ-ZRP35VKA2	1,8	2,0	2,2	2,4	2,6	—	—	2,2
PUHZ-ZRP50VKA2	2,0	2,2	2,4	2,6	2,8	—	—	2,4
PUHZ-ZRP60VHA2	3,1	3,3	3,5	4,1	4,7	—	—	3,5
PUHZ-ZRP71VHA2	3,1	3,3	3,5	4,1	4,7	—	—	3,5
PUHZ-ZRP100VKA3 PUHZ-ZRP100YKA3	4,6	4,8	5,0	5,6	6,2	6,8	7,4	5,0
PUHZ-ZRP125VKA3 PUHZ-ZRP125YKA3	4,6	4,8	5,0	5,6	6,2	6,8	7,4	5,0
PUHZ-ZRP140VKA3 PUHZ-ZRP140YKA3	4,6	4,8	5,0	5,6	6,2	6,8	7,4	5,0
PUHZ-ZRP200YKA3	6,5	6,8	7,1	8,0	8,9	9,8	10,7	7,1
PUHZ-ZRP250YKA3	6,9	7,3	7,7	8,9	10,1	11,3	12,5	7,7

При длине фреонпровода более 30 м требуется дозаправка.

Для блоков PUHZ-ZRP200/250 максимально допустимая длина трассы составляет 100 м. Рассчитайте необходимое количество дозаправки по формуле ниже. Если расчетное значение меньше указанного в таблице для длины трассы 70 м, необходимо выполнить дозаправку в соответствии со значением, указанным в таблице в столбце «70 м».

$$\begin{array}{|c|} \hline \text{Дополнительное кол-во хладагента} \\ \hline \end{array} = \begin{array}{|c|} \hline \text{Жидкостная труба от наружного блока} \\ \hline \end{array} + \begin{array}{|c|} \hline \text{Жидкостная труба от наружного блока} \\ \hline \end{array} + \begin{array}{|c|} \hline \text{Жидкостная труба от ответвления} \\ \hline \end{array} + \begin{array}{|c|} \hline \text{Жидкостная труба от ответвления} \\ \hline \end{array} - \begin{array}{|c|} \hline 3,6 \text{ (кг)} \\ \hline \end{array}$$

$\varnothing 12,7 \text{ (м)} \times 0,11 \text{ (кг/м)}$    
  $\varnothing 9,52 \text{ (м)} \times 0,09 \text{ (кг/м)}$    
  $\varnothing 9,52 \text{ (м)} \times 0,06 \text{ (кг/м)}$    
  $\varnothing 6,35 \text{ (м)} \times 0,02 \text{ (кг/м)}$

Дополнительное кол-во хладагента для трассы длиной 70 м	ZRP200	3,6 кг
	ZRP250	4,8 кг

### Технические характеристики компрессора

(при 20 °C)

Наружный блок		PUHZ-ZRP35VKA2	PUHZ-ZRP50VKA2	PUHZ-ZRP60VHA2	PUHZ-ZRP71VHA2
Модель компрессора		SNB092FGCM	SNB130FGCM2	SNB130FGCM1	SNB172FSHM1
Сопротивление обмоток, Ом	U-V	0,64	0,64	0,64	1,34
	U-W	0,64	0,64	0,64	1,34
	W-V	0,64	0,64	0,64	1,34

(при 20 °C)

Наружный блок		PUHZ-ZRP100/125/140VKA3	PUHZ-ZRP100/125/140YKA3	PUHZ-ZRP200/250YKA3
Модель компрессора		ANB33FNMT	ANB33FNCMT	ANB52FRNMT
Сопротивление обмоток, Ом	U-V	0,50	1,21	0,31
	U-W	0,50	1,21	0,31
	W-V	0,50	1,21	0,31

### 3. Шумовые характеристики

**PUHZ-ZRP35VKA2**  
**PUHZ-ZRP50VKA2**

Режим	Уровень звуковой мощности, дБ	Кривая
Охлаждение	44	○—○
Нагрев	46	●—●

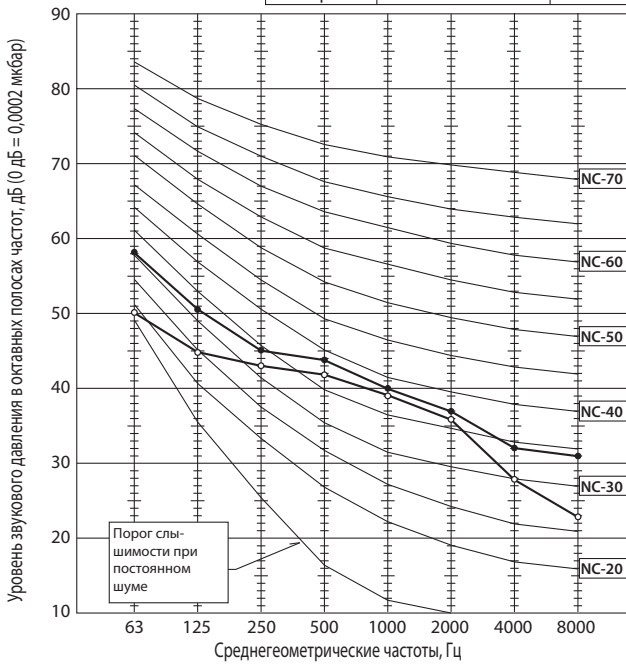

**PUHZ-ZRP60VHA2**  
**PUHZ-ZRP71VHA2**

Режим	Уровень звуковой мощности, дБ	Кривая
Охлаждение	47	○—○
Нагрев	48	●—●

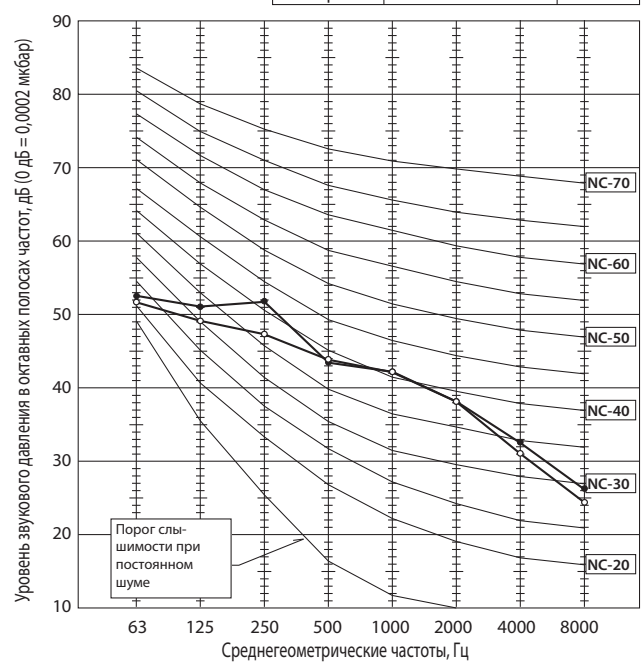

**PUHZ-ZRP100VKA3**  
**PUHZ-ZRP100YKA3**

Режим	Уровень звуковой мощности, дБ	Кривая
Охлаждение	49	○—○
Нагрев	50	●—●

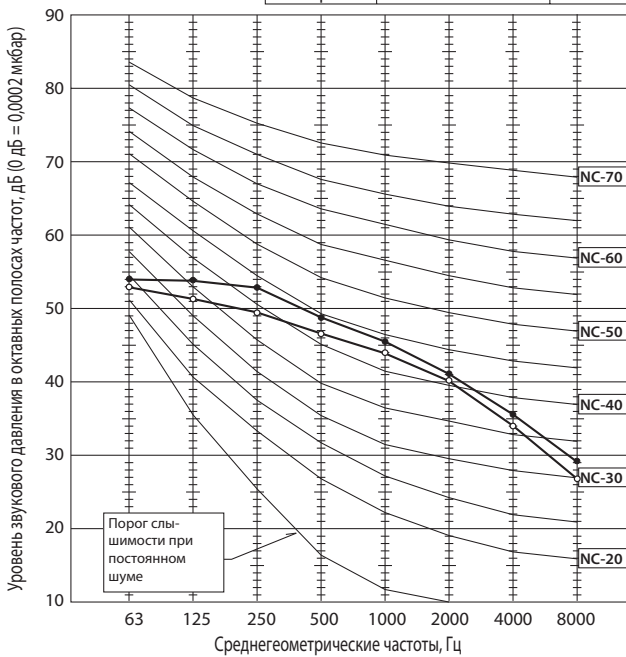

**PUHZ-ZRP125VKA3**  
**PUHZ-ZRP140VKA3**  
**PUHZ-ZRP125YKA3**  
**PUHZ-ZRP140YKA3**

Режим	Уровень звуковой мощности, дБ	Кривая
Охлаждение	49	○—○
Нагрев	50	●—●

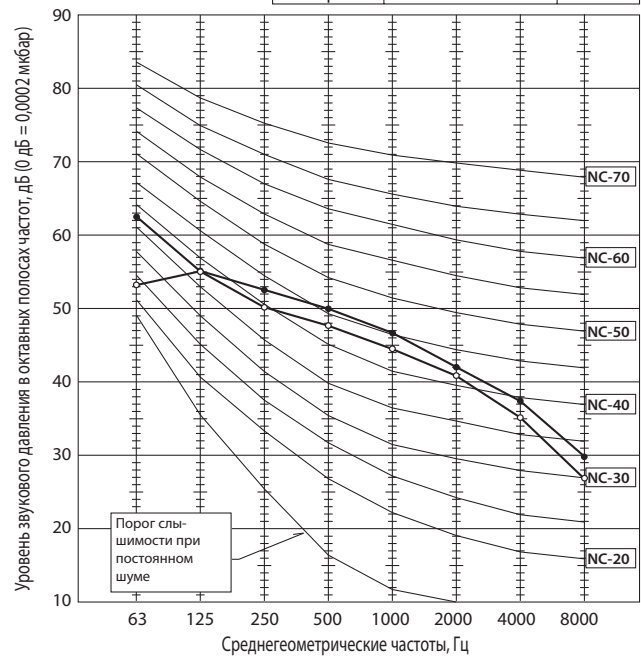

### 3. Шумовые характеристики

**PUHZ-ZRP200YKA3**

Режим	Уровень звуковой мощности, дБ	Кривая
Охлаждение	59	○—○
Нагрев	62	●—●

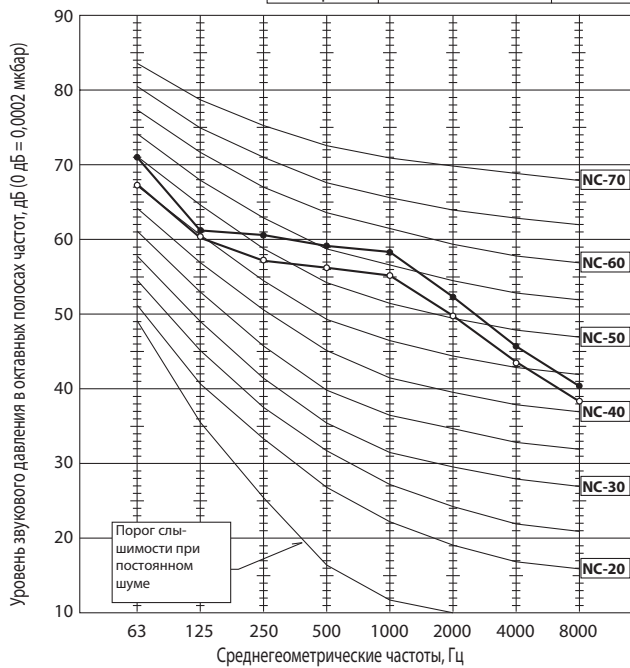

**PUHZ-ZRP250YKA3**

Режим	Уровень звуковой мощности, дБ	Кривая
Охлаждение	59	○—○
Нагрев	62	●—●

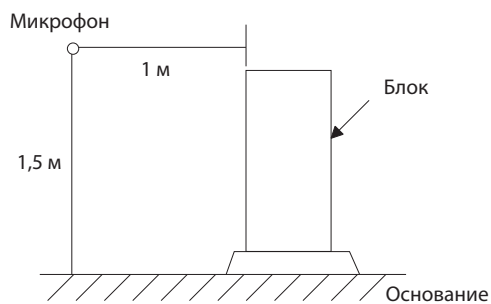
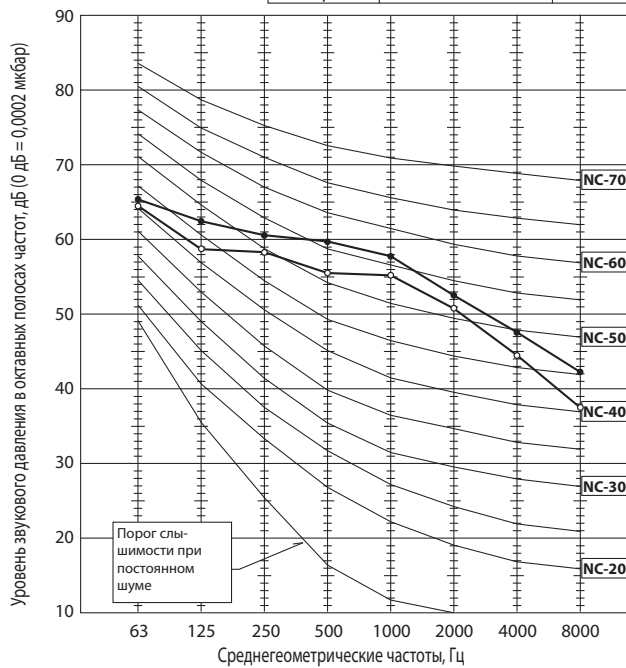

## 4. Стандартные рабочие характеристики

Технические данные Mr. Slim (R410A)

Модель			PLA-ZP35EA		PLA-ZP50EA		PLA-ZP60EA		PLA-ZP71EA		
Режим			Охлаждение	Нагрев	Охлаждение	Нагрев	Охлаждение	Нагрев	Охлаждение	Нагрев	
Общая	Производительность	Вт	3600	4100	5000	6000	6100	7000	7100	8000	
	Мощность	кВт	0,79	0,86	1,43	1,57	1,78	2,04	1,77	1,99	
Электрические характеристики	<b>Внутренний блок</b>		PLA-ZP35EA		PLA-ZP50EA		PLA-ZP60EA		PLA-ZP71EA		
	Электропитание (В/ф/Гц)		220/1/50		220/1/50		220/1/50		220/1/50		
	Ток		A	0,28	0,25	0,30	0,27	0,30	0,27	0,45	0,41
	<b>Наружный блок</b>		PUHZ-ZRP35VKA2		PUHZ-ZRP50VKA2		PUHZ-ZRP60VHA2		PUHZ-ZRP71VHA2		
	Электропитание (В/ф/Гц)		220/1/50		220/1/50		220/1/50		220/1/50		
	Ток		A	3,58	3,97	6,23	6,90	7,72	8,92	7,63	8,65
Характеристики холодильного контура	Давление нагнетания		МПа	2,58	2,04	2,67	2,43	2,62	2,53	2,70	2,45
	Давление всасывания		МПа	1,08	0,70	1,00	0,68	0,98	0,71	1,00	0,69
	Температура нагнетания		°C	62	58	63	68	66	65	67	71
	Температура конденсации		°C	44	34	44	39	44	41	46	41
	Температура всасывания		°C	15	4	11	0	10	1	12	3
	Длина фреонпровода		м	5	5	5	5	5	5	5	5
В помещении	Температура воздуха на входе во внутренний блок	D.B.	°C	27	20	27	20	27	20	27	20
		W.B.	°C	19	15	19	15	19	15	19	15
	Температура воздуха на выходе из внутреннего блока	D.B.	°C	17,4	31,0	16,0	35,3	13,6	39,0	14,7	36,0
Снаружи	Температура воздуха на входе в наружный блок	D.B.	°C	35	7	35	7	35	7	35	7
		W.B.	°C	24	6	24	6	24	6	24	6
SHF (коэф. производительности по явной теплоте)			0,92	—	0,83	—	0,72	—	0,81	—	
BF (коэф. байпасирования)			0,24	—	0,18	—	0,14	—	0,09	—	

Единица измерения давления изменена на МПа (международная система СИ).  
Коэффициент пересчета: 1 МПа = 10,2 кгс/см<sup>2</sup>.

D.B. — температура воздуха по сухому термометру;  
W.B. — температура воздуха по влажному термометру.

## 4. Стандартные рабочие характеристики

Технические данные Mr. Slim (R410A)

Модель			PLA-ZM100EA.UK		PLA-ZM125EA.UK		PLA-ZM140EA.UK		
Режим			Охлаждение	Нагрев	Охлаждение	Нагрев	Охлаждение	Нагрев	
Общая	Производительность	Вт	9500	11 200	12 500	14 00	13 400	16 000	
	Потребляемая мощность	кВт	2,20	2,60	3,84	3,67	4,56	4,84	
Электрические характеристики	<b>Внутренний блок</b>		PLA-ZM100EA.UK		PLA-ZM125EA.UK		PLA-ZM140EA.UK		
	Электропитание (В/ф/Гц)		220/1/50		220/1/50		220/1/50		
	Потребляемый ток	A	0,47	0,45	0,52	0,50	0,66	0,64	
	<b>Наружный блок</b>		PUHZ-ZRP100VKA3 PUHZ-ZRP100YKA3		PUHZ-ZRP125VKA3 PUHZ-ZRP125YKA3		PUHZ-ZRP140VKA3 PUHZ-ZRP140YKA3		
	Электропитание (В/ф/Гц)		220/1/50 380/3/50		220/1/50 380/3/50		220/1/50 380/3/50		
Потребляемый ток		A	9,53/3,42	11,2/3,42	16,46/5,96	16,32/5,92	18,51/6,76	20,55/7,52	
Характеристики холодильного контура	Давление нагнетания	МПа	2,50	2,51	2,63	2,75	2,76	2,96	
	Давление всасывания	МПа	0,98	0,73	0,86	0,70	0,83	0,66	
	Температура нагнетания	°C	65	71	69	76	72	82	
	Температура конденсации	°C	43	42	46	46	46	49	
	Температура всасывания	°C	15	7	8	3	7	1	
	Длина фреонпровода	м	5	5	5	5	5	5	
В помещении	Температура воздуха на входе внутреннего блока	D.B.	°C	27	20	27	20	27	20
		W.B.	°C	19	15	19	15	19	15
	Температура воздуха на выходе внутреннего блока	D.B.	°C	13,3	39,3	11,4	44	12,2	44
		W.B.	°C	24	6	24	6	24	6
Снаружи	Температура наружного воздуха	D.B.	°C	35	7	35	7	35	7
		W.B.	°C	24	6	24	6	24	6
SHF (коэфф. производительности по явной теплоте)			0,75	—	0,67	—	0,67	—	
BF (коэфф. байпасирования)			0,09	—	0,14	—	0,18	—	

Модель			PLA-ZM100EA.UK × 2		PLA-ZM125EA.UK × 2		
Режим			Охлаждение	Нагрев	Охлаждение	Нагрев	
Общая	Производительность	Вт	19 000	22 400	22 000	27 000	
	Потребляемая мощность	кВт	5,52	5,26	7,42	7,98	
Электрические характеристики	<b>Внутренний блок</b>		PLA-ZM100EA.UK		PLA-ZM125EA.UK		
	Электропитание (В/ф/Гц)		220/1/50		220/1/50		
	Потребляемый ток	A	0,47 × 2	0,45 × 2	0,52 × 2	0,50 × 2	
	<b>Наружный блок</b>		PUHZ-ZRP200YKA3		PUHZ-ZRP250YKA3		
	Электропитание (В/ф/Гц)		380/3/50		380/3/50		
Потребляемый ток		A	8,64	8,22	11,18	12,13	
Характеристики холодильного контура	Давление нагнетания	МПа	2,91	2,33	2,99	2,64	
	Давление всасывания	МПа	0,94	0,68	0,86	0,59	
	Температура нагнетания	°C	70	60	73	74	
	Температура конденсации	°C	49	46	50	45	
	Температура всасывания	°C	9	-1	6	-4	
	Длина фреонпровода	м	7,5	7,5	7,5	7,5	
В помещении	Температура воздуха на входе внутреннего блока	D.B.	°C	27	20	27	20
		W.B.	°C	19	15	19	15
	Температура воздуха на выходе внутреннего блока	D.B.	°C	13,0	49,3	12,5	56,2
		W.B.	°C	24	6	24	6
Снаружи	Температура наружного воздуха	D.B.	°C	35	7	35	7
		W.B.	°C	24	6	24	6
SHF (коэфф. производительности по явной теплоте)			0,75	-	0,67	-	
BF (коэфф. байпасирования)			0,09	-	0,14	-	

## 1. Коррекция производительности в зависимости от температуры наружного воздуха

PUHZ-ZRP35VKA2	PUHZ-ZRP60VHA2	PUHZ-ZRP100VKA3	PUHZ-ZRP100YKA3
PUHZ-ZRP50VKA2	PUHZ-ZRP71VHA2	PUHZ-ZRP125VKA3	PUHZ-ZRP125YKA3
		PUHZ-ZRP140VKA3	PUHZ-ZRP140YKA3
			PUHZ-ZRP200YKA3
			PUHZ-ZRP250YKA3

### Холодопроизводительность

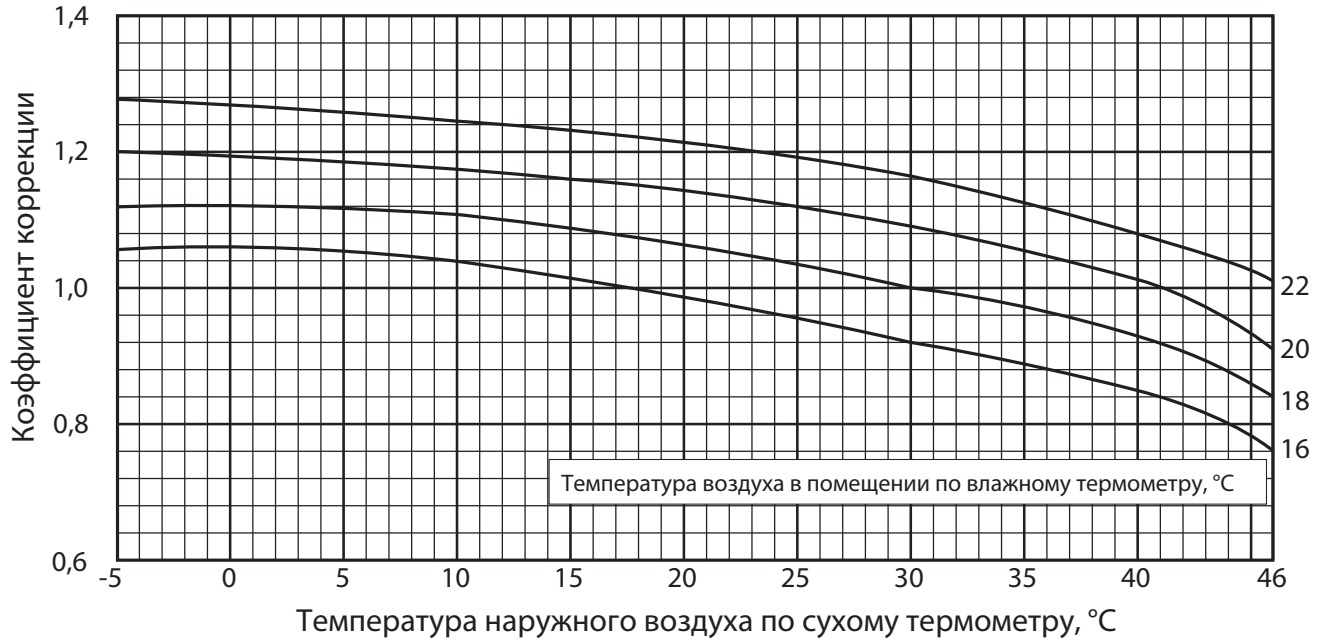

### Потребляемая мощность в режиме охлаждения

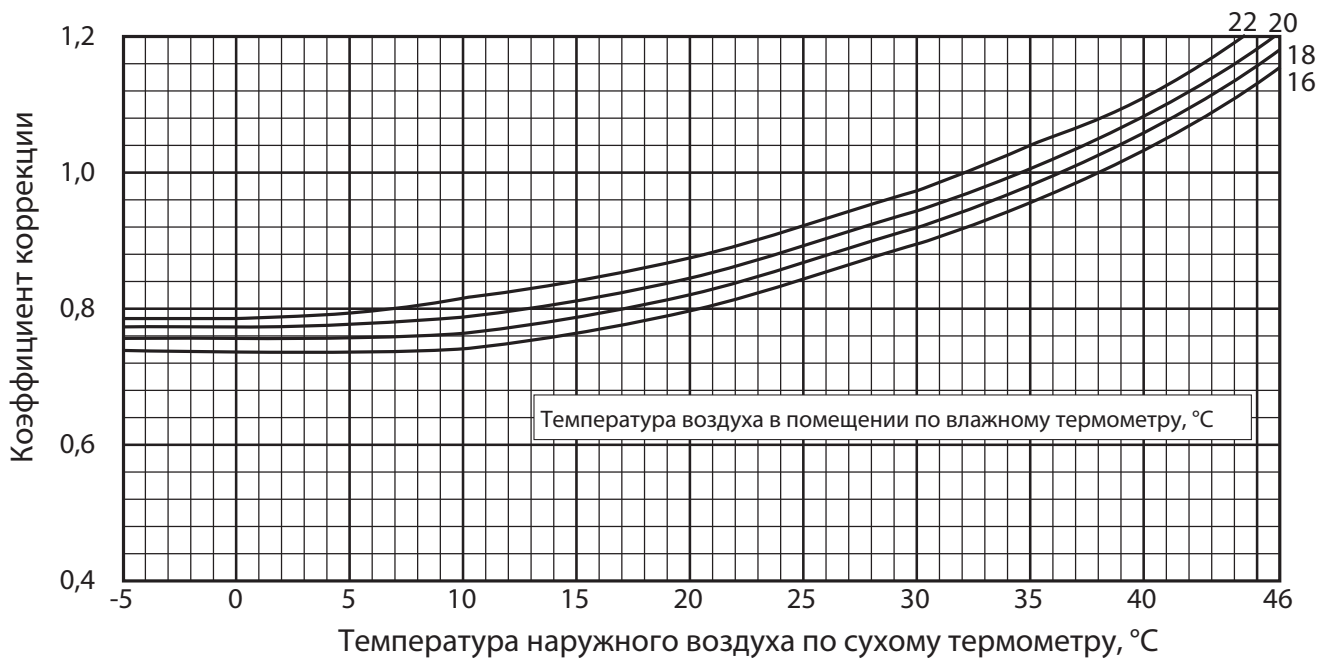

Примечание: Приведенные выше графики справедливы для режима фиксированной частоты компрессора.



## Теплопроизводительность

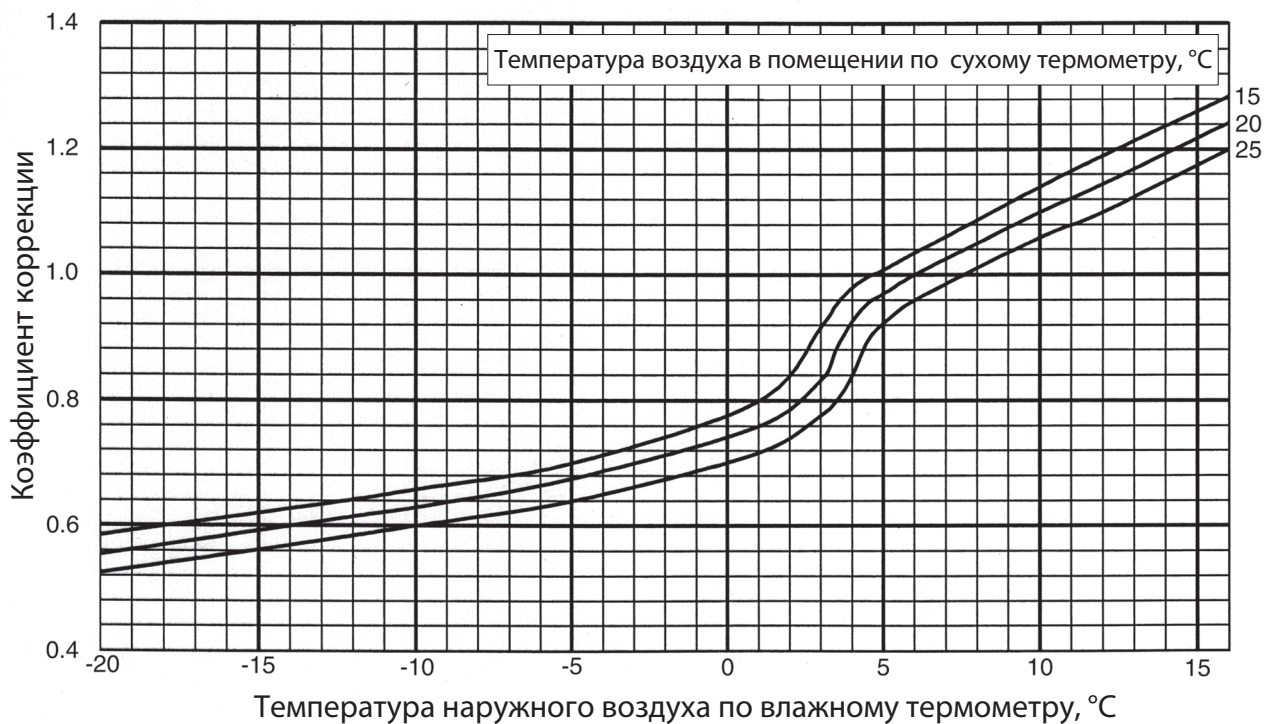

## Потребляемая мощность в режиме нагрева

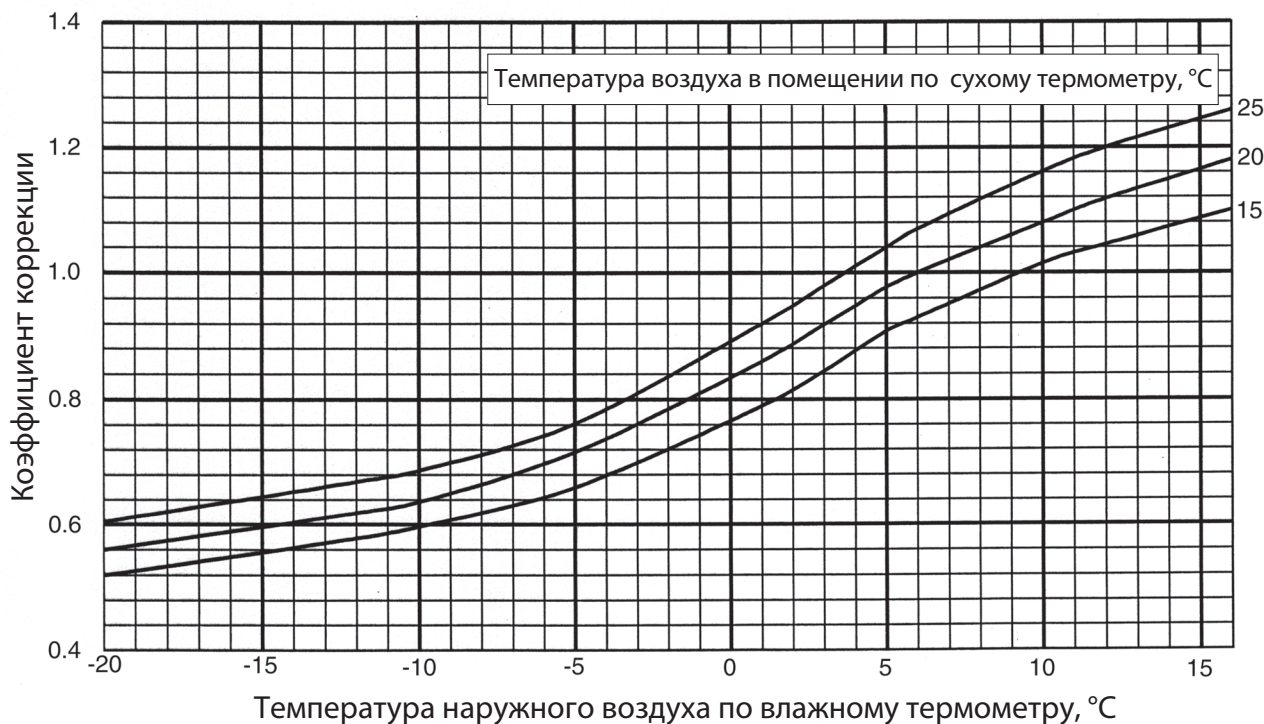

## 2. Коррекция производительности при наличии панели защиты от ветра (опция)

Использование панели защиты от ветра позволяет расширить диапазон рабочих температур в режиме охлаждения до  $-15\text{ }^{\circ}\text{C}$ .

### Холодопроизводительность

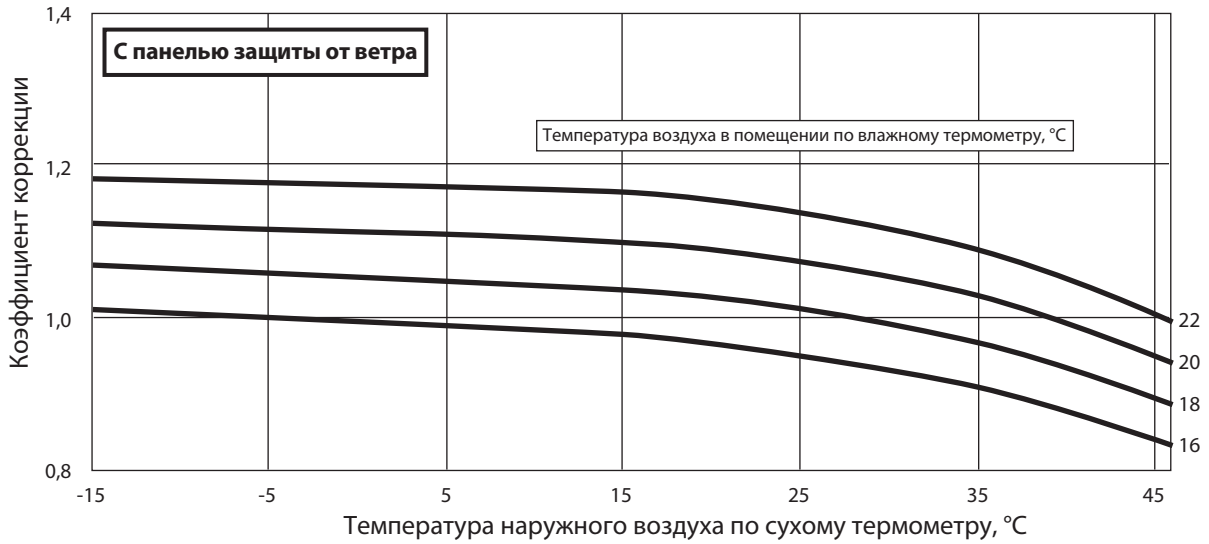

### Потребляемая мощность в режиме охлаждения

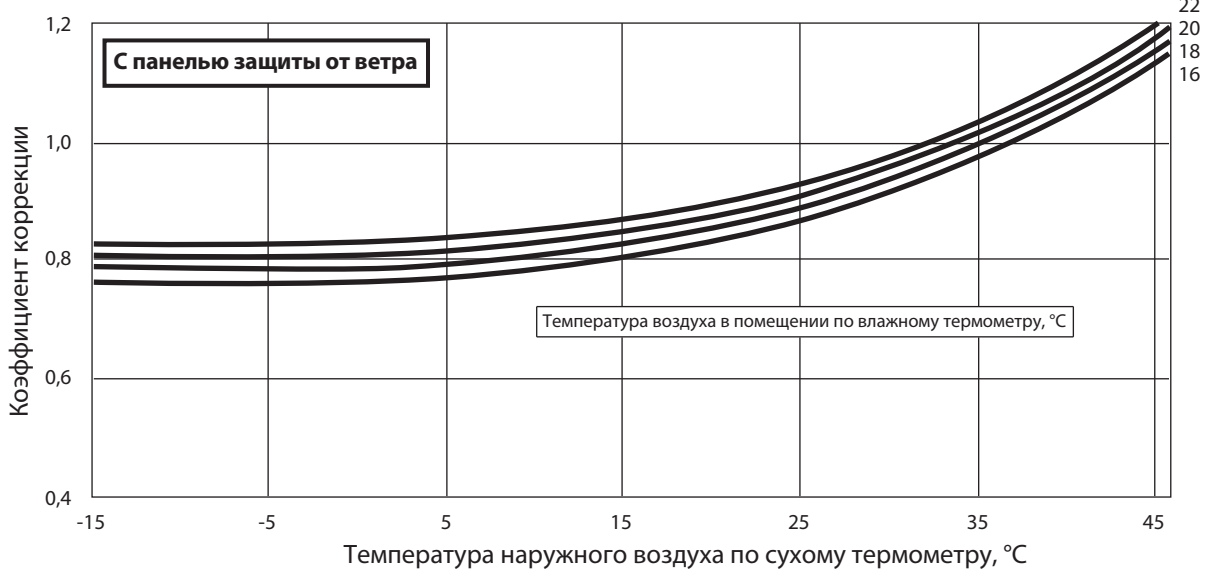

Модели	Наименование	Артикул	Описание см. в разделе «Опции»
PUHZ-ZRP35, 50	Панель защиты от ветра (для охлаждения при температурах до $-15\text{ }^{\circ}\text{C}$ )	PAC-SJ06AG-E	
PUHZ-ZRP60, 71		PAC-SH63AG-E	
PUHZ-ZRP100, 125, 140		PAC-SH95AG-E	
PUHZ-ZRP200, 250			

## 3. Коррекция производительности в зависимости от длины фреонпровода

**PUHZ-ZRP35VKA2    PUHZ-ZRP60VHA2    PUHZ-ZRP100VKA3    PUHZ-ZRP100YKA3**  
**PUHZ-ZRP50VKA2    PUHZ-ZRP71VHA2    PUHZ-ZRP125VKA3    PUHZ-ZRP125YKA3**  
**PUHZ-ZRP140VKA3    PUHZ-ZRP140YKA3**

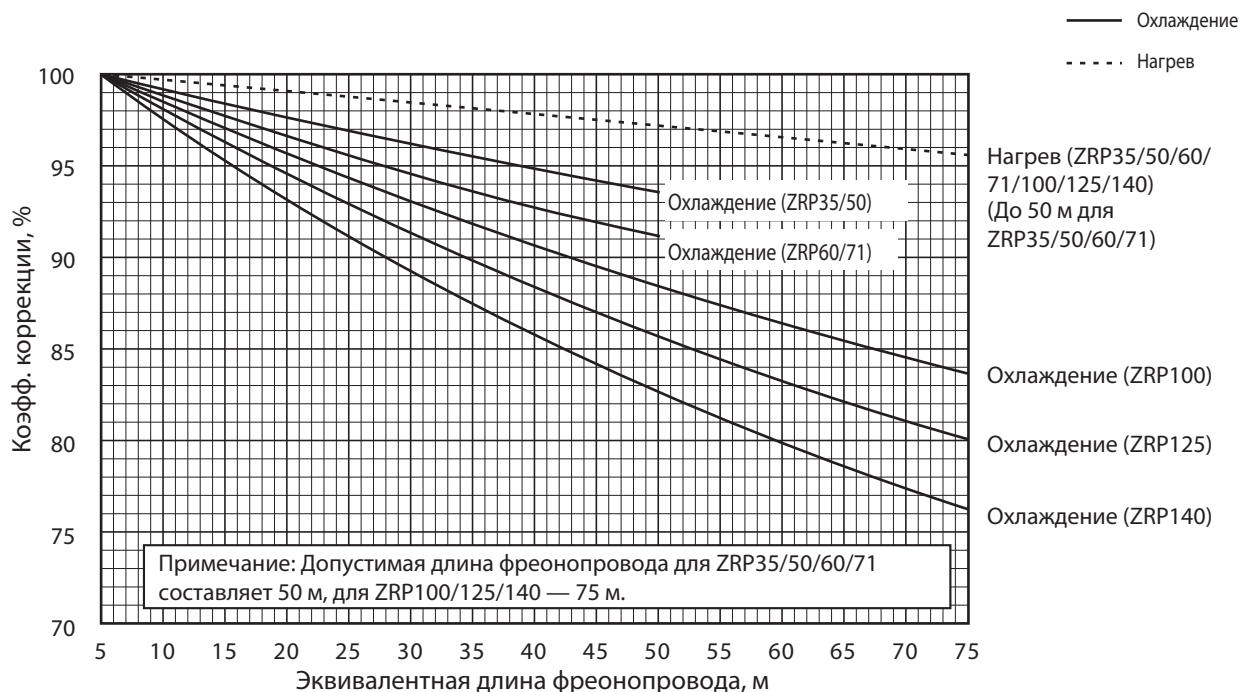

**PUHZ-ZRP200YKA3**  
**PUHZ-ZRP250YKA3**



# 6. Размеры

PUHZ-ZRP35VKA2  
PUHZ-ZRP50VKA2

Ед. измерения: мм

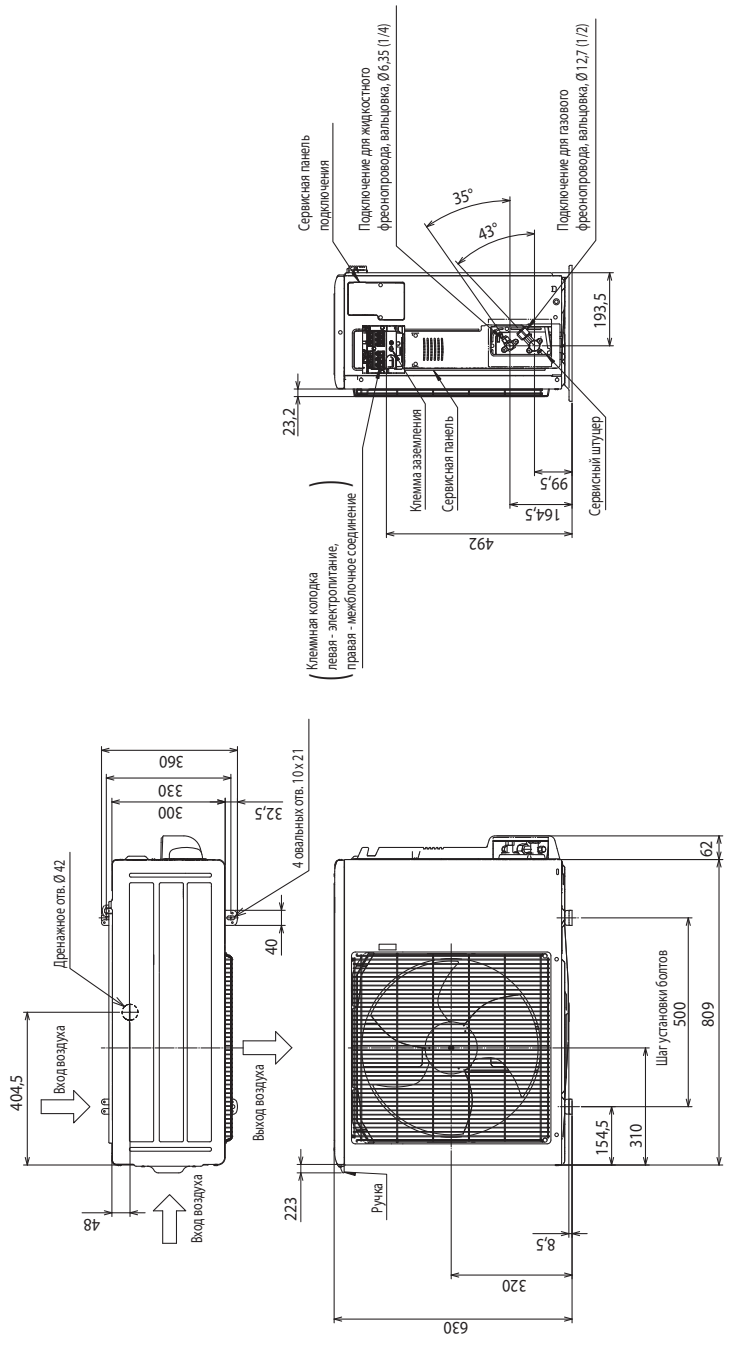
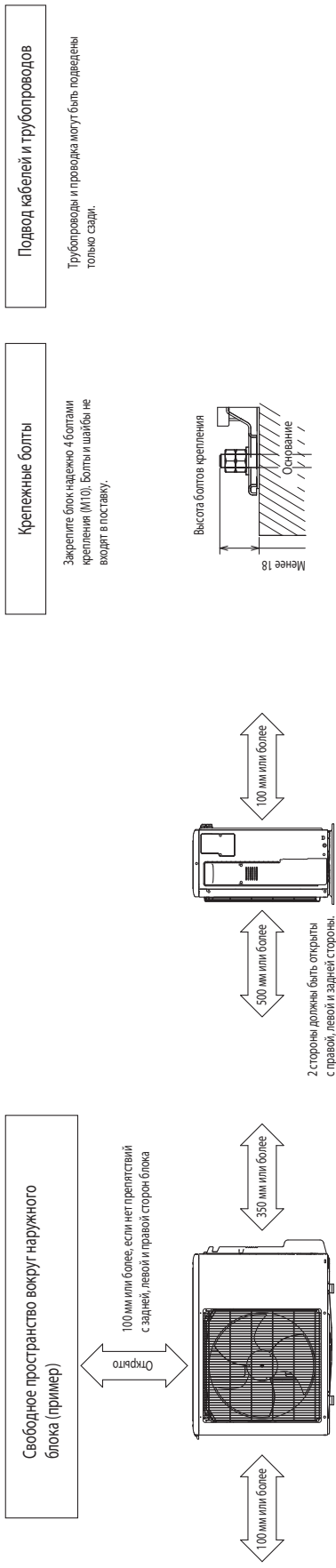

PUHZ-ZRP60VHA2

PUHZ-ZRP71VHA2

Ед. измерения: мм

### 4. Подвод кабелей и трубопроводов

Трубопроводы и провода могут быть подведены с 4 сторон: спереди, справа, сзади, снизу.

### 3. Болты крепления

Надежно закрепите блок 4 крепежными болтами (M10). Болты и шайбы не входят в комплект поставки.

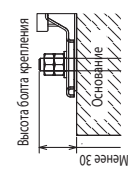

### 2. Сервисное пространство

На рисунке ниже показаны размеры пространства, необходимого для сервиса.

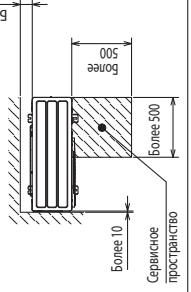

### 1. Свободное пространство (вокруг блока)

На рисунке ниже приведен базовый пример. Подробные сведения смотрите в «Руководстве по установке».

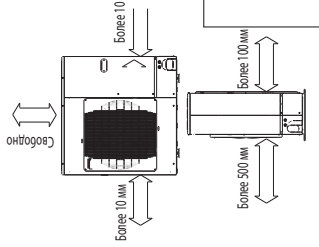

### Примечания

- ① Подключение газовых фреонотрубопроводов (вальцовка) Ø15,88 (5/8).
- ② Подключение жидкостных фреонотрубопроводов (вальцовка) Ø9,52 (3/8).
- \*1...Показано подключение запорного клапана.

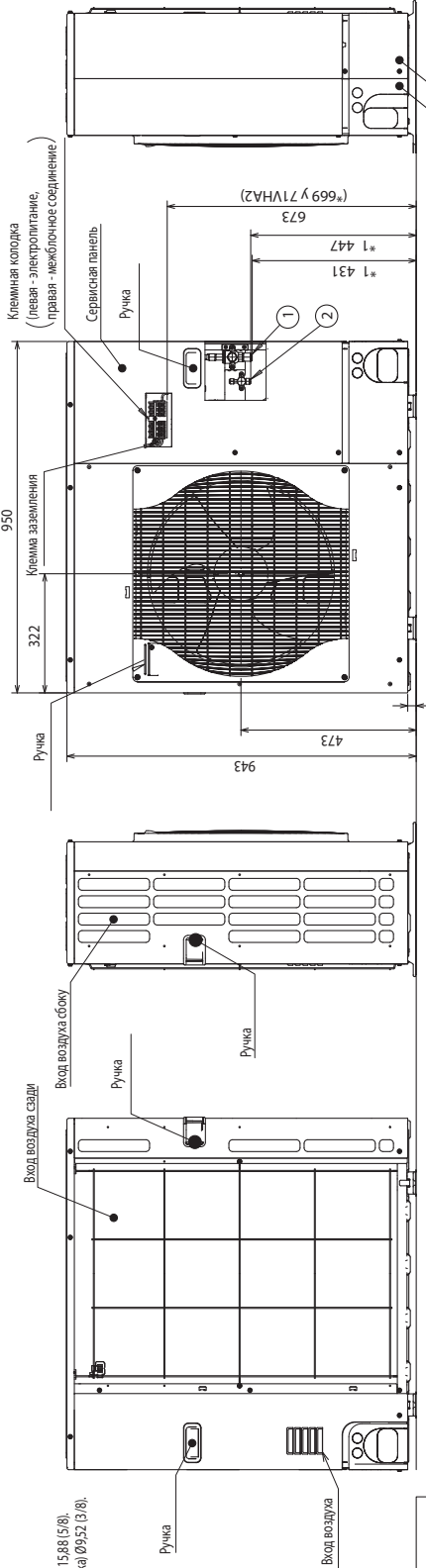
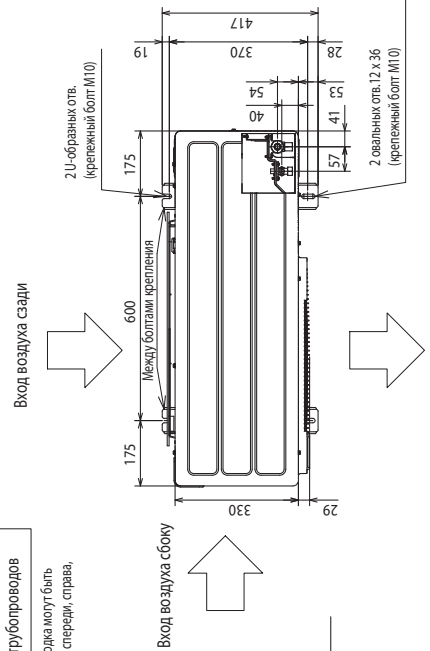

### Заглушки отверстий для трубопроводов

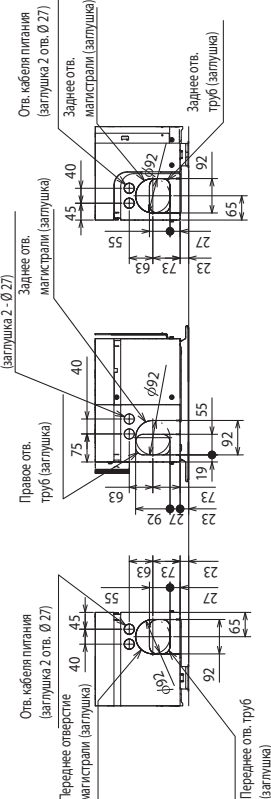





## PUHZ-ZRP35VKA2

## PUHZ-ZRP50VKA2

ОБОЗНАЧЕНИЕ	НАИМЕНОВАНИЕ	ОБОЗНАЧЕНИЕ	НАИМЕНОВАНИЕ
TB1	БЛОК ЗАЖИМОВ (ПИТАНИЕ, МЕЖБЛОЧНОЕ СОЕДИНЕНИЕ)	S. B.	ПЛАТА ПЕРЕКЛЮЧЕНИЯ
MC	ЭЛЕКТРОДВИГАТЕЛЬ КОМПРЕССОРА	SW1	ПЕРЕКЛЮЧАТЕЛЬ (ПРИНУДИТЕЛЬНОЕ ОТАВЛИВАНИЕ, СБРОС ИСТОРИИ ОШИБОК, АДРЕС ГИДРАВЛИЧЕСКОГО КОНТУРА)
MF1	ЭЛЕКТРОДВИГАТЕЛЬ ВЕНТИЛЯТОРА	SW4	ПЕРЕКЛЮЧАТЕЛЬ (ТЕСТОВЫЙ ЗАПУСК)
21S4	ЭЛЕКТРОМАГНИТНЫЙ КЛАПАН (4-ХОДОВОЙ)	SW5	ПЕРЕКЛЮЧАТЕЛЬ (ПЕРЕКЛЮЧЕНИЕ ФУНКЦИЙ)
63H	РЕЛЕ ВЫСОКОГО ДАВЛЕНИЯ	SW6	ПЕРЕКЛЮЧАТЕЛЬ (ВЫБОР МОДЕЛИ)
TH3	ТЕРМИСТОР (ЖИДКОСТЬ)	SW7	ПЕРЕКЛЮЧАТЕЛЬ (ПЕРЕКЛЮЧЕНИЕ ФУНКЦИЙ)
TH4	ТЕРМИСТОР (НАГРЕТАНИЕ)	SW8	ПЕРЕКЛЮЧАТЕЛЬ (ПЕРЕКЛЮЧЕНИЕ ФУНКЦИЙ)
TH6	ТЕРМИСТОР (2-Х ФАЗНЫЙ ТРУБОПРОВОД)	SWP	ПЕРЕКЛЮЧАТЕЛЬ (СБОР ХЛАДАГЕНТА)
TH7	ТЕРМИСТОР (ТЕМП. НАРУЖНОГО ВОЗДУХА)	CN31	РАЗЪЕМ (ПОДКЛЮЧЕНИЕ ОПЦИИ)
TH8	ТЕРМИСТОР (ТЕПЛОТВОД)	CNM	РАЗЪЕМ (ПОДКЛЮЧЕНИЕ ОПЦИИ)
TH33	ТЕРМИСТОР (ПОВЕРХНОСТЬ КОМПРЕССОРА)		
LEV-A, LEV-B	ТЕМПОРЕГУЛИРУЮЩИЙ ВЕНТИЛЬ		
ACL	КАТУШКА ИНДУКТИВНОСТИ		
C. B.	ПЛАТА УПРАВЛЕНИЯ		
F1, F2	ПРЕДОХРАНИТЕЛЬ 10 А, 250 В		
F3, F4	ПРЕДОХРАНИТЕЛЬ 15 А, 250 В		
CNDM	РАЗЪЕМ (ПОДКЛЮЧЕНИЕ ОПЦИИ)		
CN51	РАЗЪЕМ (ПОДКЛЮЧЕНИЕ ОПЦИИ)		
CNMNT	РАЗЪЕМ (ПОДКЛЮЧЕНИЕ ОПЦИИ)		
CNVMNT	РАЗЪЕМ (ПОДКЛЮЧЕНИЕ ОПЦИИ)		

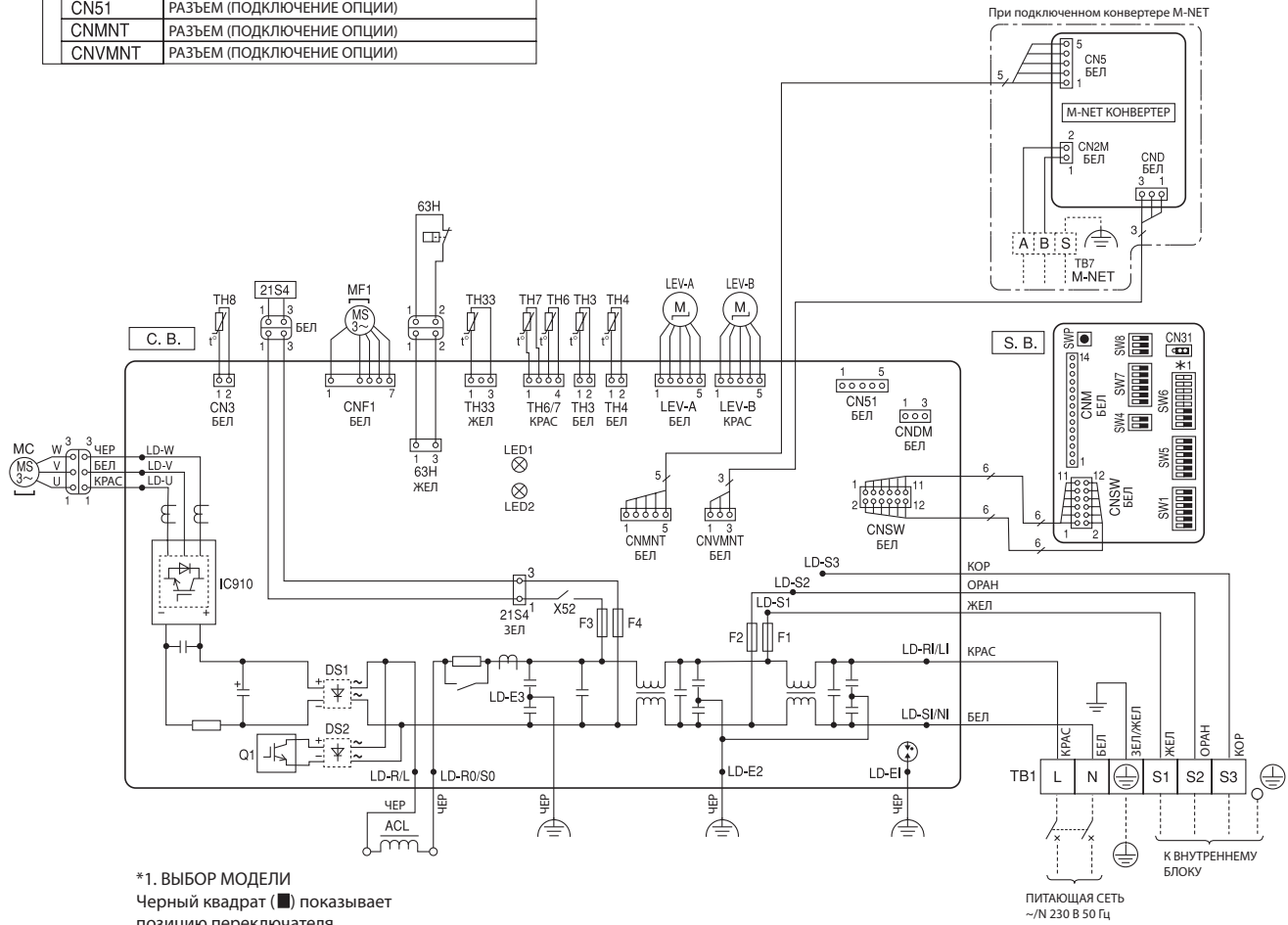

\*1. ВЫБОР МОДЕЛИ  
Черный квадрат (■) показывает позицию переключателя.

МОДЕЛЬ	SW6 *2
35V	ON OFF [■] [■] [■] [■] [■] [■] [■] [■]
50V	ON OFF [■] [■] [■] [■] [■] [■] [■] [■]

\*2. SW6-1 до 3: переключение функций.

КОНВЕРТЕР M-NET

ОБОЗНАЧЕНИЕ	НАИМЕНОВАНИЕ
TB7	Блок зажимов (подключение M-NET)
CN5	Разъем (сигнальная линия)
CND	Разъем (электропитание)
CN2M	Разъем (M-NET)

ПИТАЮЩАЯ СЕТЬ  
~N 230 В 50 Гц

# 7. Схема электрических соединений

Технические данные Mr. Slim (R410A)

PUHZ-ZRP60VHA2

PUHZ-ZRP71VHA2

ОБОЗНАЧЕНИЕ	НАИМЕНОВАНИЕ	ОБОЗНАЧЕНИЕ	НАИМЕНОВАНИЕ	ОБОЗНАЧЕНИЕ	НАИМЕНОВАНИЕ
TB1	БЛОК ЗАЖИМОВ (ПИТАНИЕ, МЕЖБЛОЧНОЕ СОЕДИНЕНИЕ)	CY1, CY2	КОНДЕНСАТОР	SW8	ПЕРЕКЛЮЧАТЕЛЬ (ПЕРЕКЛЮЧЕНИЕ ФУНКЦИЙ)
MC	ЭЛЕКТРОДВИГАТЕЛЬ КОМПРЕССОРА	DCL1, DCL3	КАТУШКА ИНДУКТИВНОСТИ	SW9	ПЕРЕКЛЮЧАТЕЛЬ (ПЕРЕКЛЮЧЕНИЕ ФУНКЦИЙ)
MF1	ЭЛЕКТРОДВИГАТЕЛЬ ВЕНТИЛЯТОРА	P.B.	ПЛАТА ПИТАНИЯ	SWP	ПЕРЕКЛЮЧАТЕЛЬ (СБОР ХЛАДАГЕНТА)
21S4	ЭЛЕКТРОМАГНИТНЫЙ КЛАПАН (4-ХОДОВОЙ)	C.B.	ПЛАТА УПРАВЛЕНИЯ	CN31	РАЗЪЕМ (ПОДКЛЮЧЕНИЕ ОПЦИИ)
63H	РЕЛЕ ВЫСОКОГО ДАВЛЕНИЯ	F1, F2	ПРЕДОХРАНИТЕЛЬ 10 А, 250 В	CNDM	РАЗЪЕМ (ПОДКЛЮЧЕНИЕ ОПЦИИ)
TH3	ТЕРМИСТОР (ЖИДКОСТЬ)	F3, F4	ПРЕДОХРАНИТЕЛЬ 6.3 А, 250 В	CN51	РАЗЪЕМ (ПОДКЛЮЧЕНИЕ ОПЦИИ)
TH4	ТЕРМИСТОР (НАГРЕТАНИЕ)	SW1	ПЕРЕКЛЮЧАТЕЛЬ ПРИНУДИТЕЛЬНОЕ ОТТАИВАНИЕ, СБОР ИСТОРИИ ОШИБОК, АДРЕС ГИДРАВЛИЧЕСКОГО КОНТУРА	SV3/SS	РАЗЪЕМ (ПОДКЛЮЧЕНИЕ ОПЦИИ)
TH6	ТЕРМИСТОР (2-Х ФАЗНЫЙ ТРУБОПРОВОД)	SW4	ПЕРЕКЛЮЧАТЕЛЬ (ТЕСТОВЫЙ ЗАПУСК)	CNM	РАЗЪЕМ (ПОДКЛЮЧЕНИЕ ОПЦИИ)
TH7	ТЕРМИСТОР (ТЕМП. НАРУЖНОГО ВОЗДУХА)	SW5	ПЕРЕКЛЮЧАТЕЛЬ (ПЕРЕКЛЮЧЕНИЕ ФУНКЦИЙ)	CN3S	РАЗЪЕМ (ПОДКЛЮЧЕНИЕ ОПЦИИ)
TH8	ТЕРМИСТОР (ТЕПЛОТВОД)	SW6	ПЕРЕКЛЮЧАТЕЛЬ (ВЫБОР МОДЕЛИ)	LED1, LED2	ИНДИКАТОРЫ
TH33	ТЕРМИСТОР (ПОВЕРХНОСТЬ КОМПРЕССОРА)	SW7	ПЕРЕКЛЮЧАТЕЛЬ (ПЕРЕКЛЮЧЕНИЕ ФУНКЦИЙ)	X51, X52	РЕЛЕ
LEV-A, LEV-B	ТЕРМОРЕГУЛИРУЮЩИЙ ВЕНТИЛЬ				

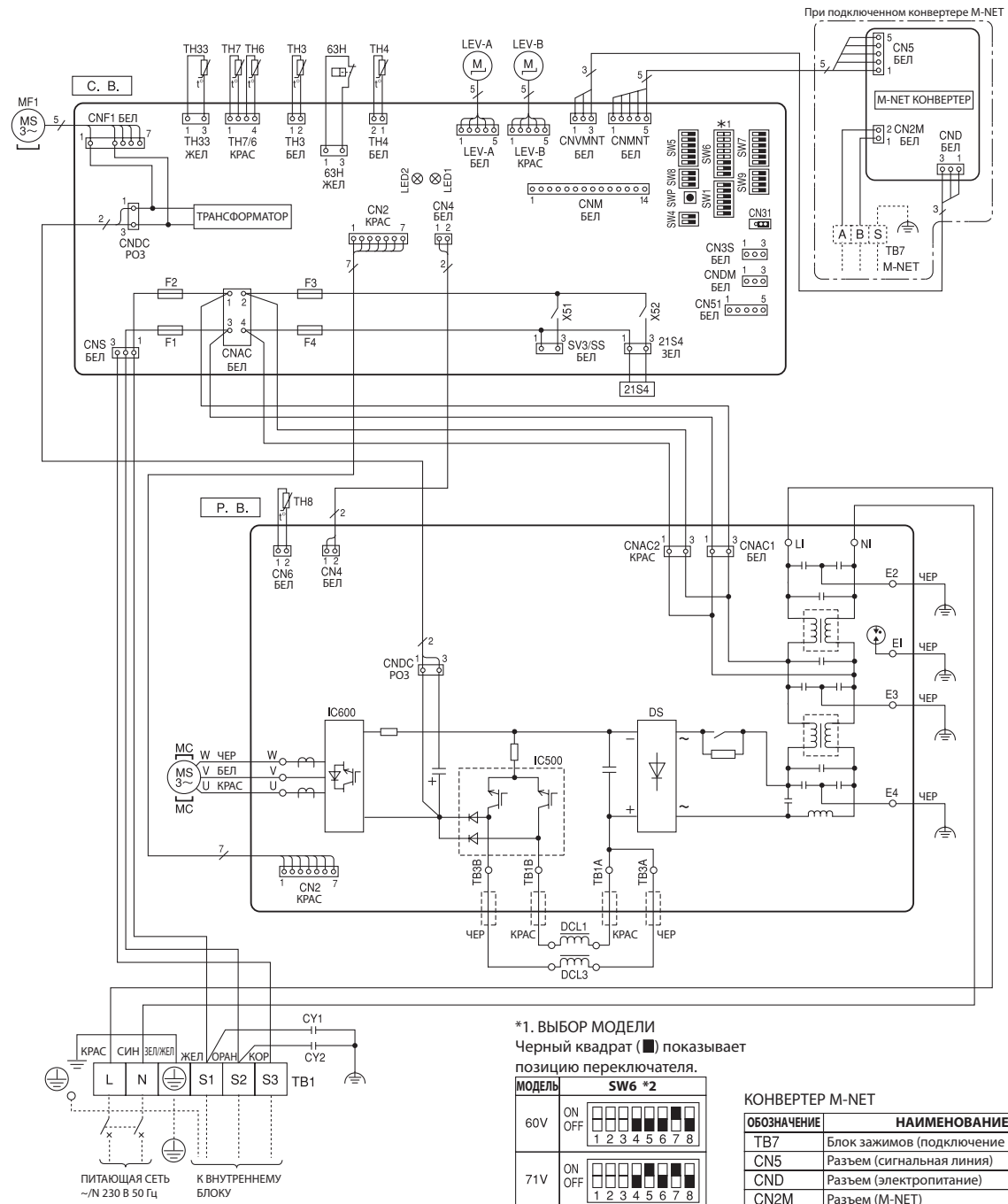

# 7. Схема электрических соединений

Технические данные Mr. Slim (R410A)

PUHZ-ZRP100VKA3

PUHZ-ZRP125VKA3  
PUHZ-ZRP125VKA3R1

PUHZ-ZRP140VKA3  
PUHZ-ZRP140VKA3R1

ОБОЗНАЧЕНИЕ	НАИМЕНОВАНИЕ	ОБОЗНАЧЕНИЕ	НАИМЕНОВАНИЕ	ОБОЗНАЧЕНИЕ	НАИМЕНОВАНИЕ
TB1	БЛОК ЗАЖИМОВ (ПИТАНИЕ, МЕЖБЛОЧНОЕ СОЕДИНЕНИЕ)	LI	ЗАЖИМ (L-ФАЗА)	CNDM	РАЗЪЕМ (ПОДКЛЮЧЕНИЕ ОПЦИИ)
MC	ЭЛЕКТРОДВИГАТЕЛЬ КОМПРЕССОРА	NI	ЗАЖИМ (N-ФАЗА)	CN51	РАЗЪЕМ (ПОДКЛЮЧЕНИЕ ОПЦИИ)
MF1, MF2	ЭЛЕКТРОДВИГАТЕЛЬ ВЕНТИЛЯТОРА	DCL1, DCL2	ЗАЖИМ (КАТУШКА ИНДУКТИВНОСТИ)	SV1	РАЗЪЕМ (ПОДКЛЮЧЕНИЕ ОПЦИИ)
21S4	ЭЛЕКТРОМАГНИТНЫЙ КЛАПАН (4-ХОДОВОЙ)	IGBT	ИНТЕГРАЛЬНЫЙ МОДУЛЬ	SS	РАЗЪЕМ (ПОДКЛЮЧЕНИЕ ОПЦИИ)
63H	РЕЛЕ ВЫСОКОГО ДАВЛЕНИЯ	E1, E2, E3, E4	ЗАЖИМ (ЗАЗЕМЛЕНИЕ)	CNM	РАЗЪЕМ (ПОДКЛЮЧЕНИЕ ОПЦИИ)
TH3	ТЕРМИСТОР (ЖИДКОСТЬ)	C.B.	ПЛАТА УПРАВЛЕНИЯ	CNMNT	РАЗЪЕМ (ПОДКЛЮЧЕНИЕ ПЛАТЫ КОНВЕРТЕРА M-NET (ОПЦИЯ))
TH4	ТЕРМИСТОР (НАГРЕТАНИЕ)	SW1	ПЕРЕКЛЮЧАТЕЛЬ (ПРИНУДИТЕЛЬНОЕ ОТТАВЛИВАНИЕ, СБОР ИСТОРИИ ОШИБОК, АДРЕС ГИДРАВЛИЧЕСКОГО КОНТУРА)	CNMNT	РАЗЪЕМ (ПОДКЛЮЧЕНИЕ ПЛАТЫ КОНВЕРТЕРА M-NET (ОПЦИЯ))
TH6	ТЕРМИСТОР (2-Х ФАЗНЫЙ ТРУБОПРОВОД)	SW4	ПЕРЕКЛЮЧАТЕЛЬ (ТЕСТОВЫЙ ЗАПУСК)	LED1, LED2	ИНДИКАТОРЫ (РЕЖИМ РАБОТЫ)
TH7	ТЕРМИСТОР (ТЕМП. НАРУЖНОГО ВОЗДУХА)	SW5	ПЕРЕКЛЮЧАТЕЛЬ (ПЕРЕКЛЮЧЕНИЕ ФУНКЦИЙ)	F1, F2, F3, F4	ПРЕДОХРАНИТЕЛЬ 6,3 А 250 В
TH8	ТЕРМИСТОР (ТЕПЛОТВОД)	SW6	ПЕРЕКЛЮЧАТЕЛЬ (ВЫБОР МОДЕЛИ)	X51, X52, X54	РЕЛЕ
TH33	ТЕРМИСТОР (ПОВЕРХНОСТЬ КОМПРЕССОРА)	SW7	ПЕРЕКЛЮЧАТЕЛЬ (ПЕРЕКЛЮЧЕНИЕ ФУНКЦИЙ)		
LEV-A, LEV-B, LEV-C	ТЕРМОРЕГУЛИРУЮЩИЙ ВЕНТИЛЬ	SW8	ПЕРЕКЛЮЧАТЕЛЬ (ПЕРЕКЛЮЧЕНИЕ ФУНКЦИЙ)		
DCL	КАТУШКА ИНДУКТИВНОСТИ	SW9	ПЕРЕКЛЮЧАТЕЛЬ (ПЕРЕКЛЮЧЕНИЕ ФУНКЦИЙ)		
CY1, CY2	КОНДЕНСАТОР	SWP	ПЕРЕКЛЮЧАТЕЛЬ (СБОР ХЛАДАГЕНТА)		
P.B.	ПЛАТА ПИТАНИЯ	CN31	РАЗЪЕМ (ПРИНУДИТЕЛЬНОЕ ВКЛЮЧЕНИЕ)		
U/V/W	ЗАЖИМ (U/V/W-ФАЗА)	CN35	РАЗЪЕМ (ПОДКЛЮЧЕНИЕ ОПЦИИ)		

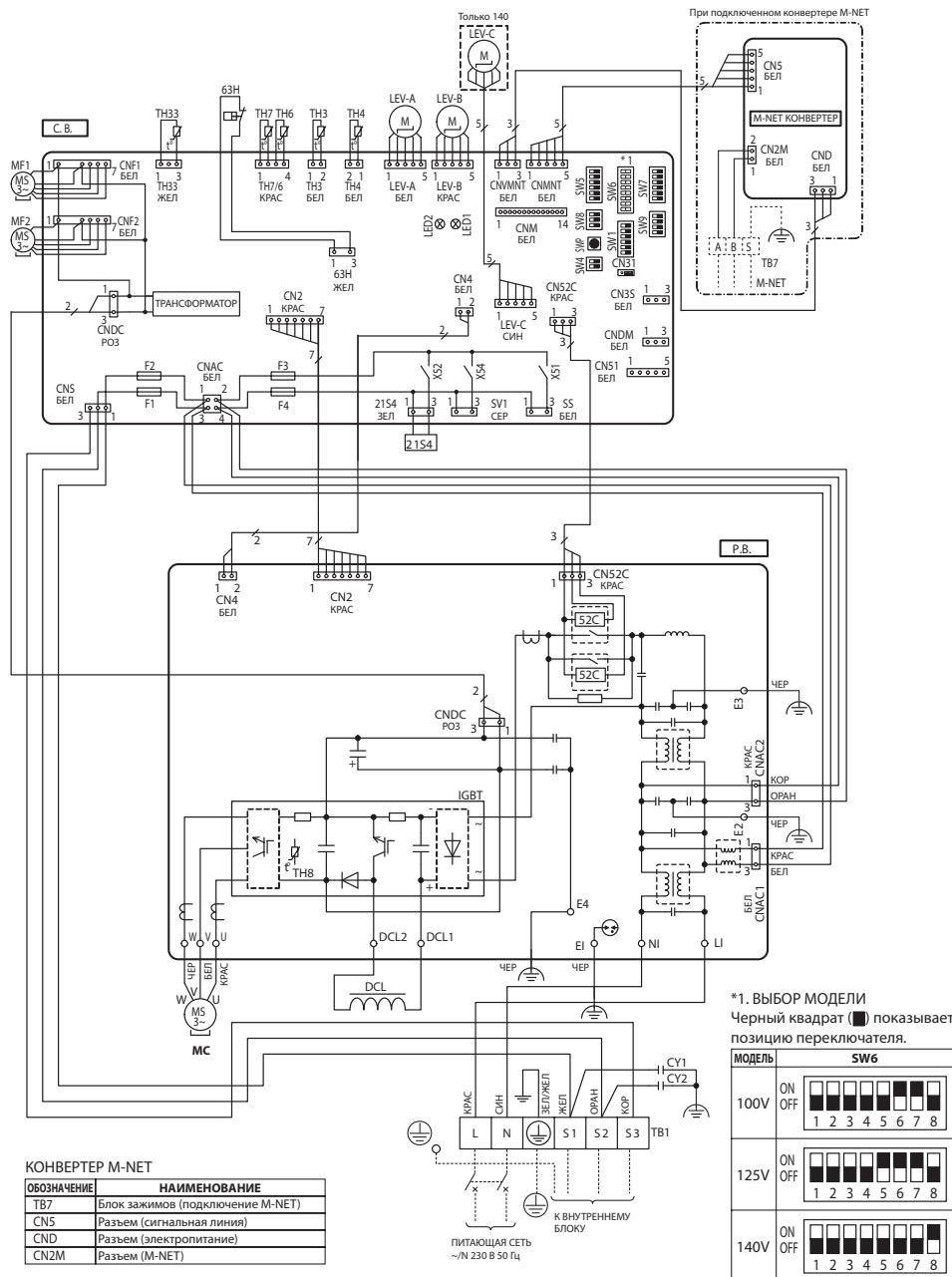

# 7. Схема электрических соединений

Технические данные Mr. Slim (R410A)

**PUHZ-ZRP100YKA3**  
**PUHZ-ZRP100YKA3R1**

**PUHZ-ZRP125YKA3**  
**PUHZ-ZRP125YKA3R1**  
**PUHZ-ZRP125YKA3R2**

**PUHZ-ZRP140YKA3**  
**PUHZ-ZRP140YKA3R1**  
**PUHZ-ZRP140YKA3R2**

ОБОЗНАЧЕНИЕ	НАИМЕНОВАНИЕ	ОБОЗНАЧЕНИЕ	НАИМЕНОВАНИЕ	ОБОЗНАЧЕНИЕ	НАИМЕНОВАНИЕ
TB1	БЛОК ЗАЖИМОВ (ПИТАНИЕ)	TB-N	ЗАЖИМ	SW7	ПЕРЕКЛЮЧАТЕЛЬ (ПЕРЕКЛЮЧЕНИЕ ФУНКЦИЙ)
TB2	БЛОК ЗАЖИМОВ (МЕЖБЛОЧНОЕ СОЕДИНЕНИЕ)	X52CA/B	РЕЛЕ 52С	SW8	ПЕРЕКЛЮЧАТЕЛЬ (ПЕРЕКЛЮЧЕНИЕ ФУНКЦИЙ)
MC	ЭЛЕКТРОДВИГАТЕЛЬ КОМПРЕССОРА	N.F.	ПЛАТА ФИЛЬТРА ПОМЕХ	SW9	ПЕРЕКЛЮЧАТЕЛЬ (ПЕРЕКЛЮЧЕНИЕ ФУНКЦИЙ)
MF1, MF2	ЭЛЕКТРОДВИГАТЕЛЬ ВЕНТИЛЯТОРА	L1/L1/L2/L3/NI	ЗАЖИМ (L1/L2/L3/N-ЭЛЕКТРОПИТАНИЕ)	SWP	ПЕРЕКЛЮЧАТЕЛЬ (СБОР ХЛАДАГЕНТА)
21S4	ЭЛЕКТРОМАГНИТНЫЙ КЛАПАН (4-ХОДОВОЙ)	LO1/LO2/LO3/NO	ЗАЖИМ (L1/L2/L3/N-ЭЛЕКТРОПИТАНИЕ)	CN31	РАЗЪЕМ (ПРИНУДИТЕЛЬНОЕ ВКЛЮЧЕНИЕ)
63H	РЕЛЕ ВЫСОКОГО ДАВЛЕНИЯ	GD1, GD3	ЗАЖИМ (ЗАЗЕМЛЕНИЕ)	CN35	РАЗЪЕМ (ПОДКЛЮЧЕНИЕ ОПЦИИ)
TH3	ТЕРМИСТОР (ЖИДКОСТЬ)	CONV.B.	ПЛАТА КОНВЕРТЕРА	CNDM	РАЗЪЕМ (ПОДКЛЮЧЕНИЕ ОПЦИИ)
TH4	ТЕРМИСТОР (НАГРЕТАНИЕ)	L1-A1/IN	ЗАЖИМ (L1-ЭЛЕКТРОПИТАНИЕ)	CN51	РАЗЪЕМ (ПОДКЛЮЧЕНИЕ ОПЦИИ)
TH6	ТЕРМИСТОР (2-Х ФАЗНЫЙ ТРУБОПРОВОД)	L1-A2/OU	ЗАЖИМ (L1-ЭЛЕКТРОПИТАНИЕ)	SV1	РАЗЪЕМ (ПОДКЛЮЧЕНИЕ ОПЦИИ)
TH7	ТЕРМИСТОР (ТЕМП. НАРУЖНОГО ВОЗДУХА)	L2-A2/OU	ЗАЖИМ (L2-ЭЛЕКТРОПИТАНИЕ)	SS	РАЗЪЕМ (ПОДКЛЮЧЕНИЕ ОПЦИИ)
TH8	ТЕРМИСТОР (ТЕПЛОТВОД)	L3-A2/OU	ЗАЖИМ (L3-ЭЛЕКТРОПИТАНИЕ)	CNM	РАЗЪЕМ (ПОДКЛЮЧЕНИЕ ОПЦИИ)
TH33	ТЕРМИСТОР (ПОВЕРХНОСТЬ КОМПРЕССОРА)	N-IN	ЗАЖИМ	CNMNT	РАЗЪЕМ (ПОДКЛЮЧЕНИЕ ПЛАТЫ КОНВЕРТЕРА M-NET (ОПЦИЯ))
LEV-A, LEV-B, LEV-C	ТЕРМОРЕГУЛИРУЮЩИЙ ВЕНТИЛЬ	CK-OU	ЗАЖИМ	CNMNT	РАЗЪЕМ (ПОДКЛЮЧЕНИЕ ПЛАТЫ КОНВЕРТЕРА M-NET (ОПЦИЯ))
ACL1, ACL2, ACL3, ACL4	КАТУШКА ИНДУКТИВНОСТИ	C.V.	ПЛАТА УПРАВЛЕНИЯ	CNMNT	РАЗЪЕМ (ПОДКЛЮЧЕНИЕ ПЛАТЫ КОНВЕРТЕРА M-NET (ОПЦИЯ))
CK	КОНДЕНСАТОР	SW1	ПЕРЕКЛЮЧАТЕЛЬ (ПРИНУДИТЕЛЬНОЕ ОТТАИВАНИЕ, СРОС УСТРОЙ ОШИБОК, АДРЕС ГИДРАВЛИЧЕСКОГО КОНТУРА)	LED1, LED2	ИНДИКАТОРЫ (РЕЖИМ РАБОТЫ)
RS	ТОКОГРАНИЧИТЕЛЬНЫЙ РЕЗИСТОР	SW4	ПЕРЕКЛЮЧАТЕЛЬ (ТЕСТОВЫЙ ЗАПУСК)	F1, F2, F3, F4	ПРЕДОХРАНИТЕЛЬ 6,3 А 250 В
CU1, CU2	КОНДЕНСАТОР	SW5	ПЕРЕКЛЮЧАТЕЛЬ (ПЕРЕКЛЮЧЕНИЕ ФУНКЦИЙ)	X51, X52, X54	РЕЛЕ
P.B.	ПЛАТА ПИТАНИЯ	SW6	ПЕРЕКЛЮЧАТЕЛЬ (ВЫБОР МОДЕЛИ)		
TB-U/V/W	ЗАЖИМ (U/V/W-ФАЗА)				
TB-L1/L2/L3	ЗАЖИМ (L1/L2/L3-ЭЛЕКТРОПИТАНИЕ)				

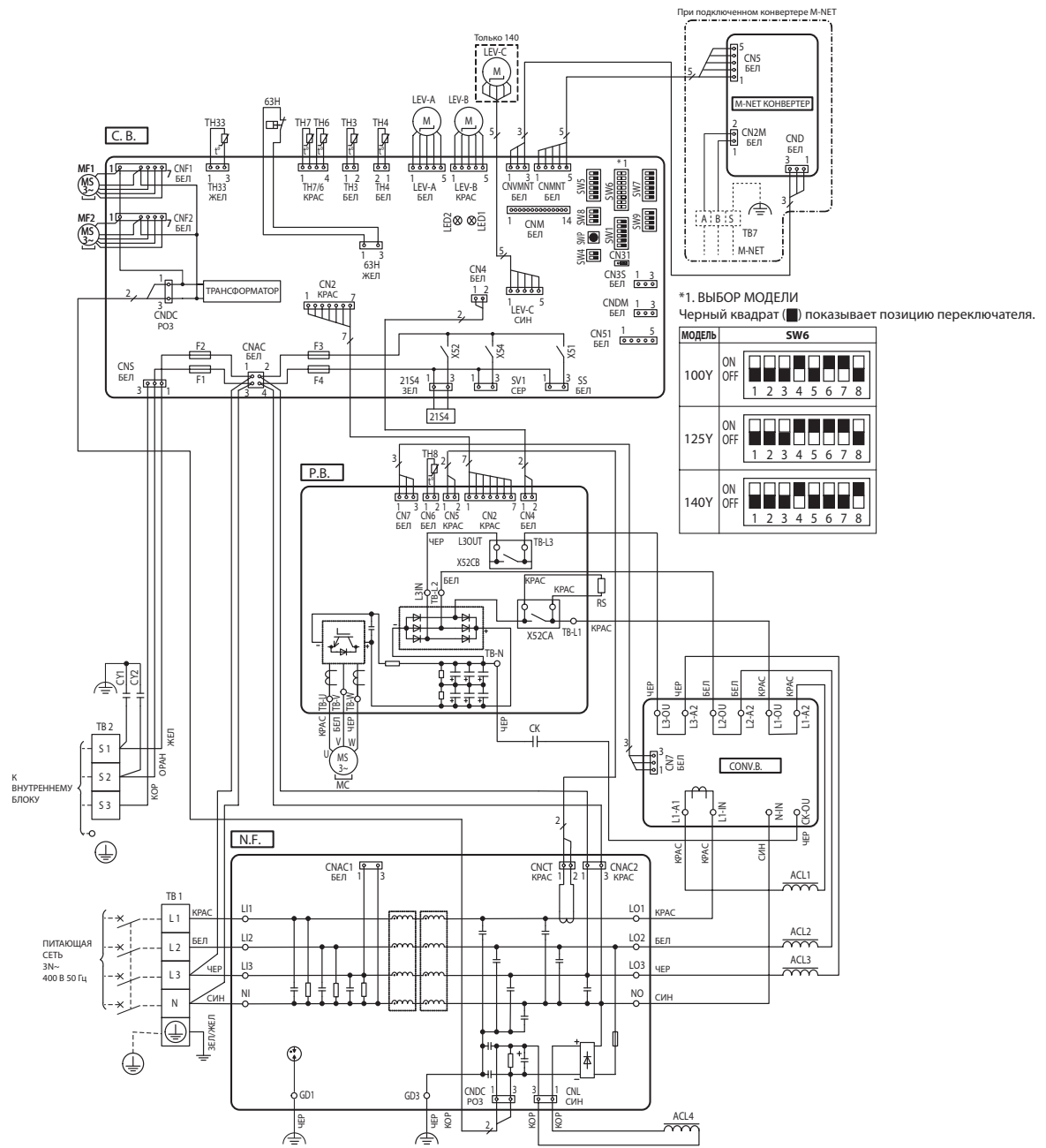

При подключении конвертера M-NET

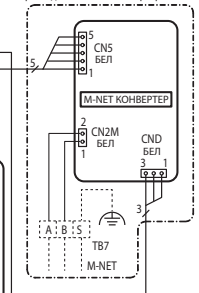

**\*1. ВЫБОР МОДЕЛИ**

Черный квадрат (■) показывает позицию переключателя.

МОДЕЛЬ	SW6
100Y	ON OFF ■ ■ ■ ■ ■ ■ ■ ■ 1 2 3 4 5 6 7 8
125Y	ON OFF ■ ■ ■ ■ ■ ■ ■ ■ 1 2 3 4 5 6 7 8
140Y	ON OFF ■ ■ ■ ■ ■ ■ ■ ■ 1 2 3 4 5 6 7 8

**КОНВЕРТЕР M-NET**

ОБОЗНАЧЕНИЕ	НАИМЕНОВАНИЕ
TB7	Блок зажимов (подключение M-NET)
CN5	Разъем (сигнальная линия)
CND	Разъем (электропитание)
CN2M	Разъем (M-NET)

## PUHZ-ZRP200YKA3

## PUHZ-ZRP250YKA3

ОБОЗНАЧЕНИЕ	НАИМЕНОВАНИЕ	ОБОЗНАЧЕНИЕ	НАИМЕНОВАНИЕ	ОБОЗНАЧЕНИЕ	НАИМЕНОВАНИЕ
TB1	БЛОК ЗАЖИМОВ (ПИТАНИЕ)	P.B.	ПЛАТА ПИТАНИЯ	SW9	ПЕРЕКЛЮЧАТЕЛЬ (ПЕРЕКЛЮЧЕНИЕ ФУНКЦИЙ)
TB2	БЛОК ЗАЖИМОВ (МЕЖБЛОЧНОЕ СОЕДИНЕНИЕ)	TB-U/V/W	ЗАЖИМ (U/V/W-ФАЗА)	SWP	ПЕРЕКЛЮЧАТЕЛЬ (СБОР ХЛАДАГЕНТА)
MC	ЭЛЕКТРОДВИГАТЕЛЬ КОМПРЕССОРА	TB-L1/L2/L3	ЗАЖИМ (L1/L2/L3-ЭЛЕКТРОПИТАНИЕ)	CN31	РАЗЪЕМ (ПРИНУДИТЕЛЬНОЕ ВКЛЮЧЕНИЕ)
MF1, MF2	ЭЛЕКТРОДВИГАТЕЛЬ ВЕНТИЛЯТОРА	TB-P1/P3	ЗАЖИМ	CN35	РАЗЪЕМ (ПОДКЛЮЧЕНИЕ ОПЦИИ)
21S4	ЭЛЕКТРОМАГНИТНЫЙ КЛАПАН (4-ХОДОВОЙ)	X52CA/B	РЕЛЕ 52С	CNDM	РАЗЪЕМ (ПОДКЛЮЧЕНИЕ ОПЦИИ)
63H	РЕЛЕ ВЫСОКОГО ДАВЛЕНИЯ	N.F.	ПЛАТА ФИЛЬТРА ПОМЕХ	CN51	РАЗЪЕМ (ПОДКЛЮЧЕНИЕ ОПЦИИ)
TH3	ТЕРМИСТОР (ЖИДКОСТЬ)	L1/L12/L13/N1	ЗАЖИМ (L1/L2/L3/N-ЭЛЕКТРОПИТАНИЕ)	SV1/CH	РАЗЪЕМ (ПОДКЛЮЧЕНИЕ ОПЦИИ)
TH6	ТЕРМИСТОР (2-Х ФАЗНЫЙ ТРУБОПРОВОД)	LO1/LO2/LO3	ЗАЖИМ (L1/L2/L3-ЭЛЕКТРОПИТАНИЕ)	SV3/SS	РАЗЪЕМ (ПОДКЛЮЧЕНИЕ ОПЦИИ)
TH7	ТЕРМИСТОР (ТЕМП. НАРУЖНОГО ВОЗДУХА)	GD1, GD2	ЗАЖИМ (ЗАЗЕМЛЕНИЕ)	CNM	РАЗЪЕМ (ПОДКЛЮЧЕНИЕ ОПЦИИ)
TH8	ТЕРМИСТОР (ТЕПЛОТВОД)	C.B.	ПЛАТА УПРАВЛЕНИЯ	CNMNT	РАЗЪЕМ (ПОДКЛЮЧЕНИЕ ПЛАТЫ КОНВЕРТЕРА M-NET (ОПЦИЯ))
TH32	ТЕРМИСТОР (ПОВЕРХНОСТЬ КОМПРЕССОРА)	SW1	ПЕРЕКЛЮЧАТЕЛЬ (ПРИНУДИТЕЛЬНОЕ ОТТАВЛИВАНИЕ, СБОС ИСТОРИИ ОШИБОК, АДРЕС ГИДРАВЛИЧЕСКОГО КОНТУРА)	CNMVNT	РАЗЪЕМ (ПОДКЛЮЧЕНИЕ ПЛАТЫ КОНВЕРТЕРА M-NET (ОПЦИЯ))
LEV-A	ТЕРМОРЕГУЛИРУЮЩИЙ ВЕНТИЛЬ	SW4	ПЕРЕКЛЮЧАТЕЛЬ (ТЕСТОВЫЙ ЗАПУСК)	LED1, LED2	ИНДИКАТОРЫ (РЕЖИМ РАБОТЫ)
ACL4	КАТУШКА ИНДУКТИВНОСТИ	SW5	ПЕРЕКЛЮЧАТЕЛЬ (ПЕРЕКЛЮЧЕНИЕ ФУНКЦИЙ, ВЫБОР МОДЕЛИ)	F3, F4	ПРЕДОХРАНИТЕЛЬ 6,3 А 250 В
DCL	КАТУШКА ИНДУКТИВНОСТИ	SW6	ПЕРЕКЛЮЧАТЕЛЬ (ВЫБОР МОДЕЛИ)	X51, X52, X54	РЕЛЕ
RS	ТОКОГРАНИЧИТЕЛЬНЫЙ РЕЗИСТОР	SW7	ПЕРЕКЛЮЧАТЕЛЬ (ПЕРЕКЛЮЧЕНИЕ ФУНКЦИЙ)		
FUSE1, FUSE2	ПРЕДОХРАНИТЕЛЬ 15 А, 250 В	SW8	ПЕРЕКЛЮЧАТЕЛЬ (ПЕРЕКЛЮЧЕНИЕ ФУНКЦИЙ)		
CY1, CY2	КОНДЕНСАТОР				

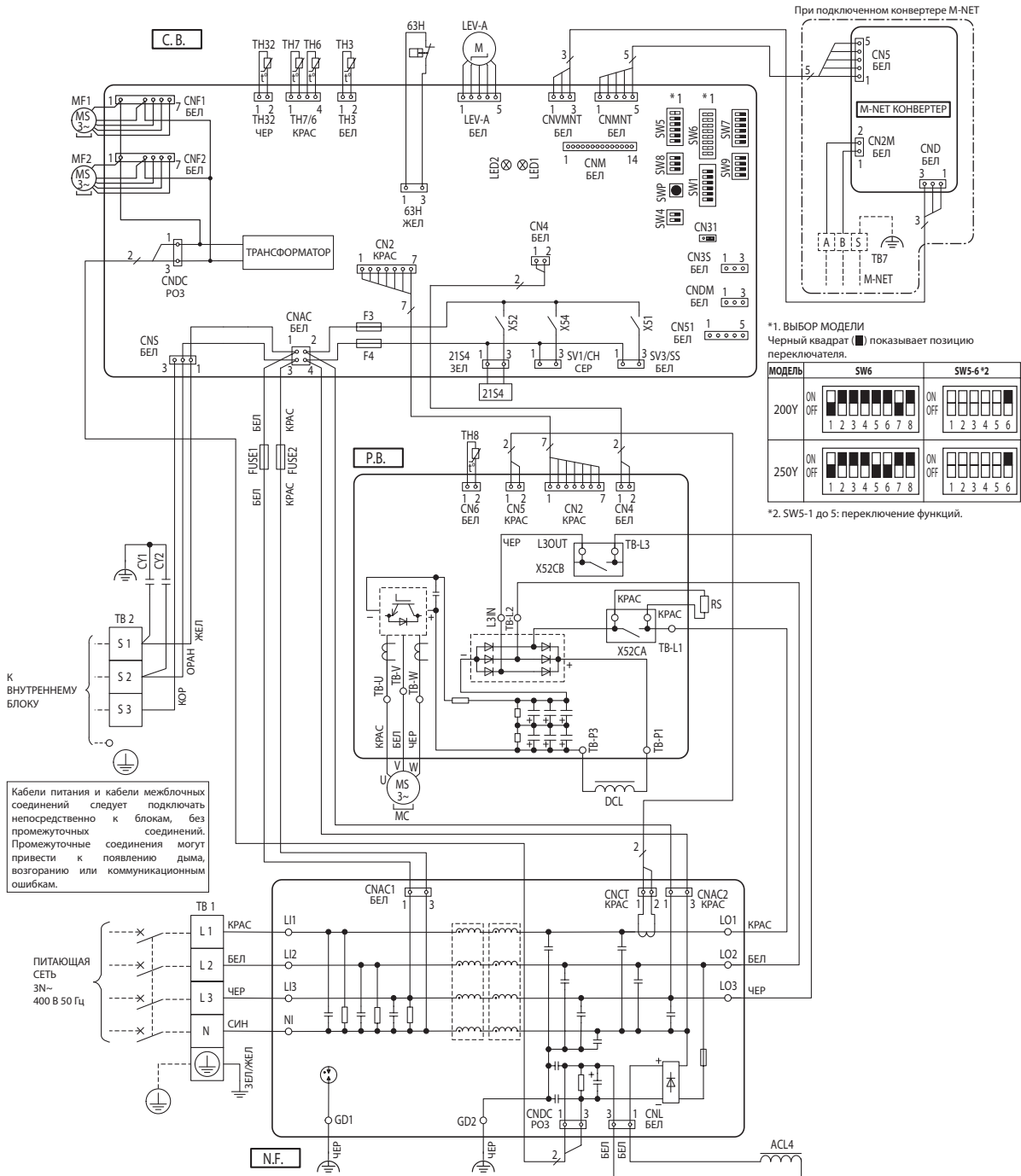

ОБОЗНАЧЕНИЕ	НАИМЕНОВАНИЕ
TB7	Блок зажимов (подключение M-NET)
CN5	Разъем (сигнальная линия)
CND	Разъем (электропитание)
CN2M	Разъем (M-NET)

### Кабель межблочного соединения

Кабель должен соответствовать условиям 60245 IEC или 60227 IEC.

Электропитание наружного блока	Количество жил × сечение (мм <sup>2</sup> )		
	Макс. 45 м	Макс. 50 м	Макс. 80 м
Внутренний блок–Наружный блок	3 × 1,5 (полярный)	3 × 2,5 (полярный)	3 × 2,5 (полярный) и S3 отдельный
Заземление Внутренний блок–Наружный блок	1 × Мин. 1,5	1 × Мин. 2,5	1 × Мин. 2,5

\* Макс. длина кабеля может изменяться в зависимости от условий монтажа, влажности, материалов и т.д.

Раздельное электропитание Внутреннего/Наружного блоков	Количество жил × сечение (мм <sup>2</sup> )
	Макс. 120 м
Внутренний блок–Наружный блок	2 × Мин. 0,3
Заземление Внутренний блок–Наружный блок	—

\* Необходим комплект дополнительных клемм для подключения электропитания внутреннего блока.

Убедитесь, что кабели межблочных соединений подключены непосредственно к блокам (без промежуточных соединений). Промежуточные соединения могут привести к коммуникационным ошибкам при попадании воды или плохом контакте в местах промежуточных соединений.



# 8. Схема холодильного контура

Технические данные Mr. Slim (R410A)

**PUHZ-ZRP35VKA2**  
**PUHZ-ZRP50VKA2**

Ед. измерения: мм (дюйм)

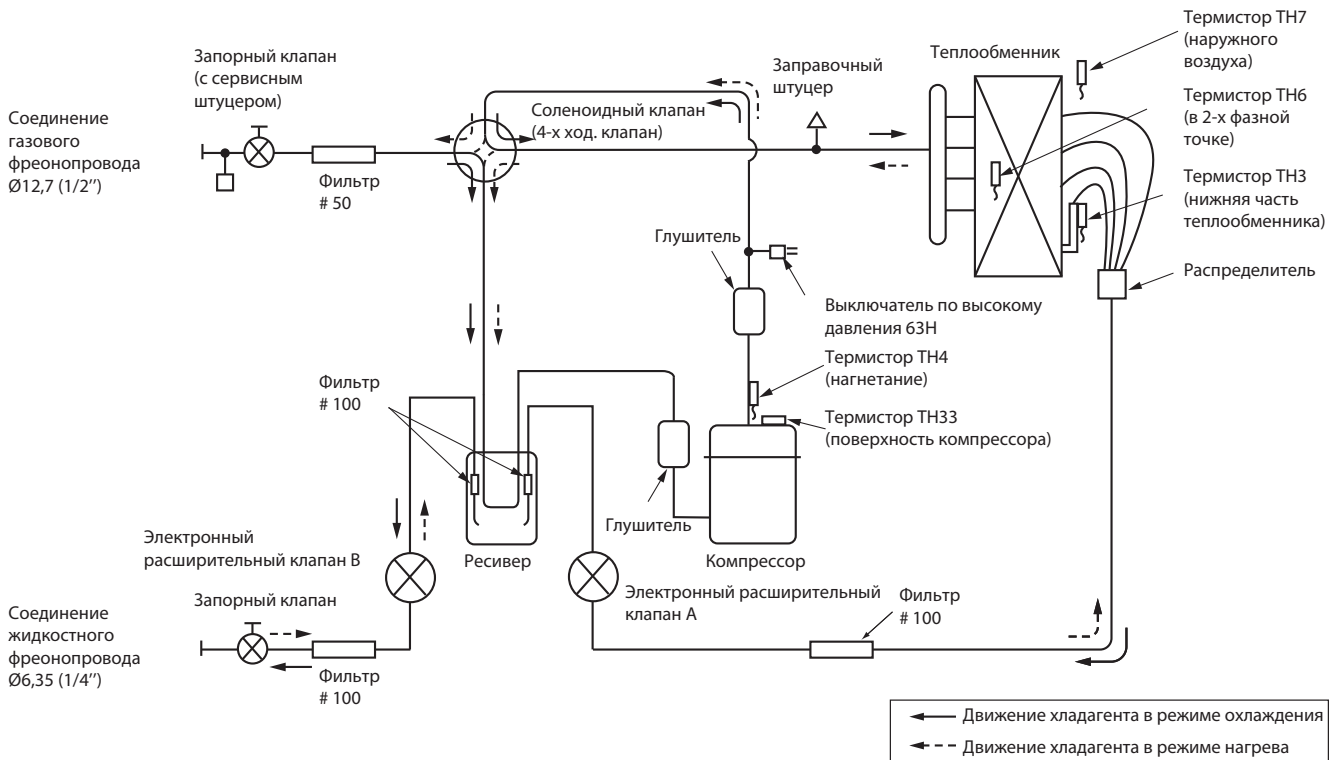

**PUHZ-ZRP60VHA2**  
**PUHZ-ZRP71VHA2**

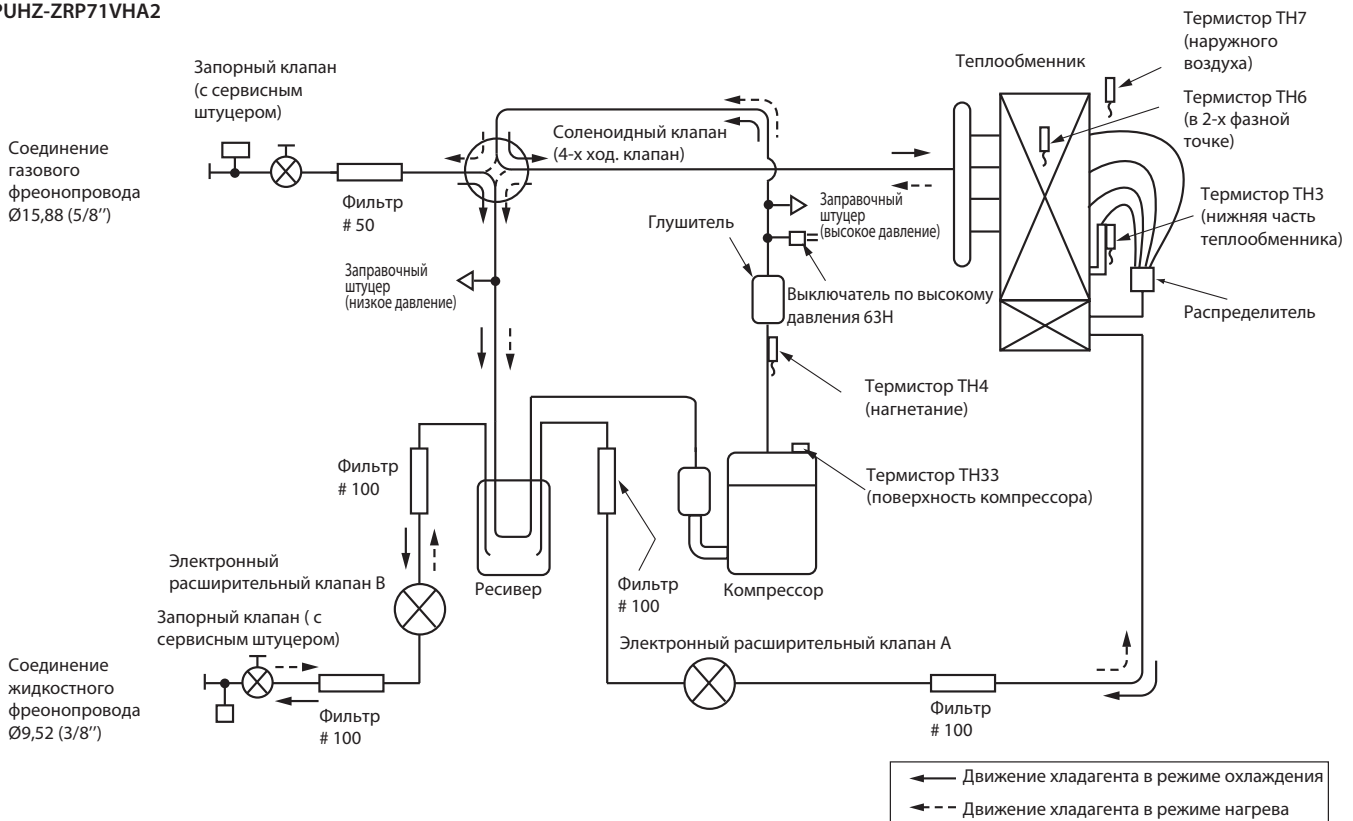

# 8. Схема холодильного контура

Технические данные Mr. Slim (R410A)

**PUHZ-ZRP100VKA3**  
**PUHZ-ZRP100YKA3**

**PUHZ-ZRP125VKA3**  
**PUHZ-ZRP125YKA3**

Ед. измерения: мм (дюйм)

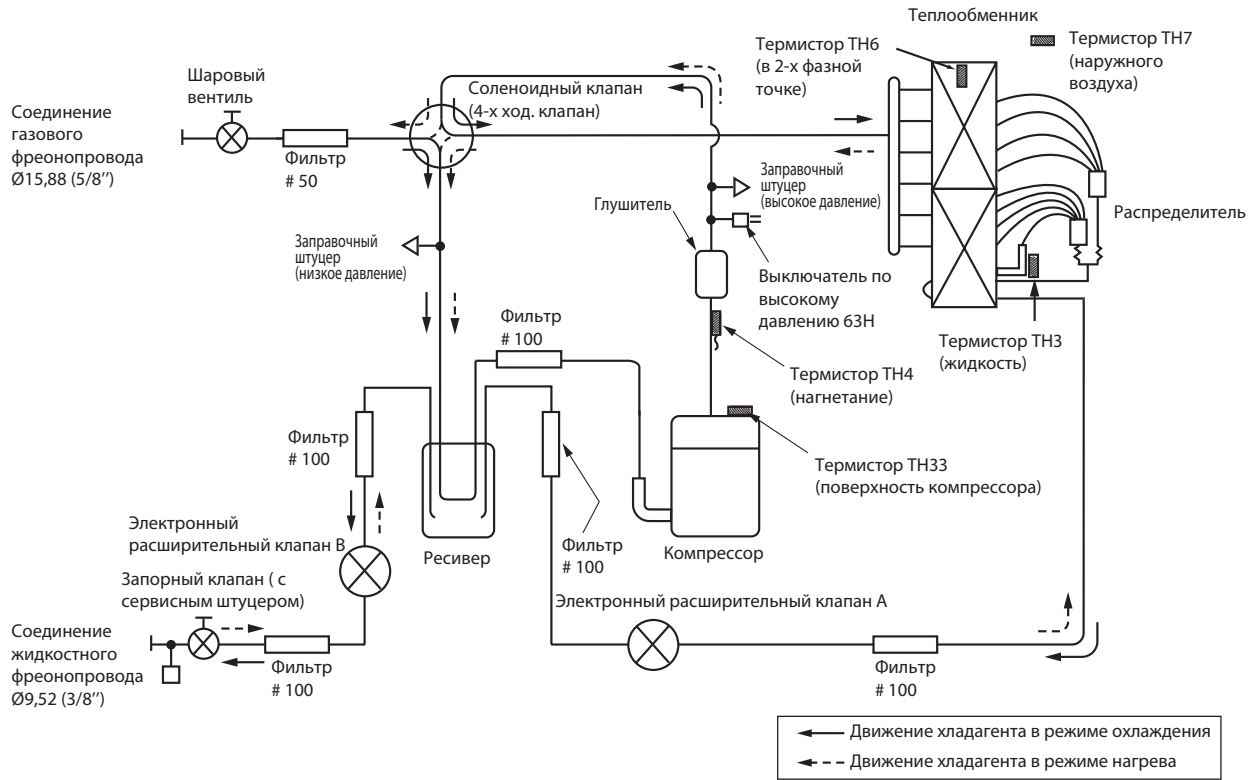

**PUHZ-ZRP140VKA3**

**PUHZ-ZRP140YKA3**

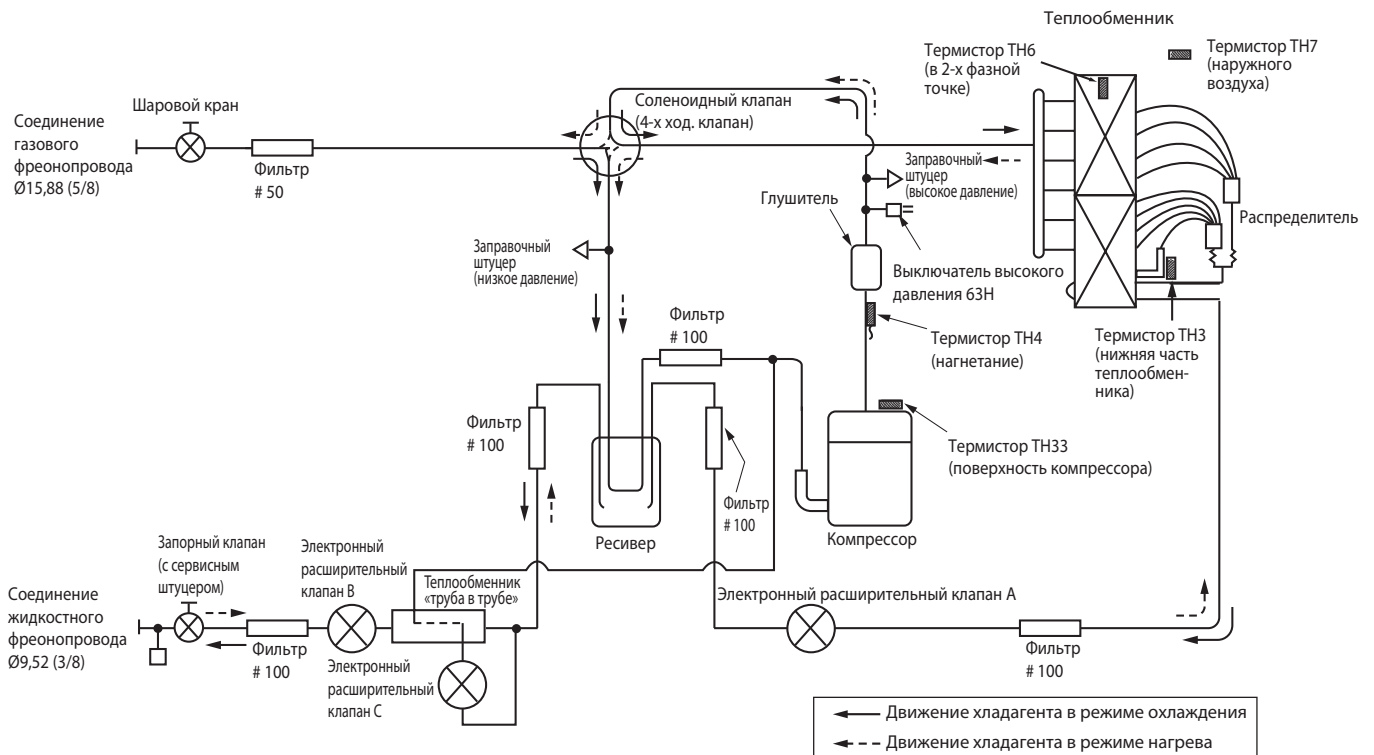

# 8. Схема холодильного контура

Технические данные Mr. Slim (R410A)

PUHZ-ZRP200YK3

PUHZ-ZRP250YKA3

Ед. измерения: мм (дюйм)

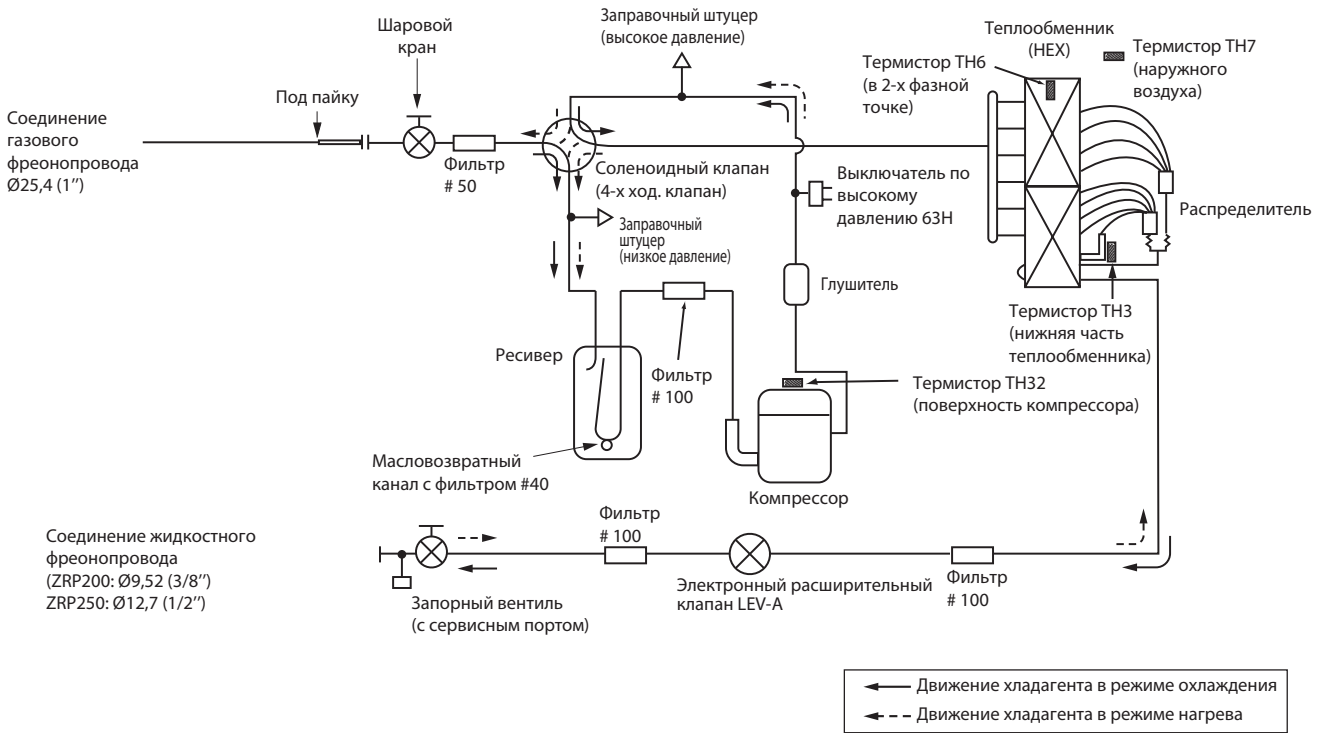

**PUHZ-ZRP35/50VKA2**

**PUHZ-ZRP60/71VHA2**

**PUHZ-ZRP100/125/140VKA3**

**PUHZ-ZRP100/125/140YKA3**

**PUHZ-ZRP200/250YKA3**

Наименование	Способ проверки и параметры			
Термистор (TH3) (жидкость) Термистор (TH4) (нагнетание) Термистор (TH6) (2-х фазная точка) Термистор (TH7) (наружная температура) Термистор (TH8) (теплоотвод) Термистор (TH32/TH33) (поверхность компрессора) *TH32 у ZRP200-250 *TH33 у ZRP35-140	Отключите разъем и измерьте сопротивление тестером. (При окружающей температуре 10~30 °С.)			
		<b>Исправен</b>	<b>Неисправен</b>	
	TH4, TH33/TH33	160 кОм~410 кОм	Замыкание или обрыв	
	TH3 TH6 TH7	4,3 кОм~9,6 кОм		
	TH8	39 кОм~105 кОм		
Электродвигатель вентилятора (MF1, MF2)	Смотрите следующую страницу.			
Катушка соленоидного клапана (4-х ходовой клапан) (21S4)	Измерьте сопротивление между клеммами тестером. (При окружающей температуре 20°С.)			
		<b>Исправен</b>		<b>Неисправен</b>
	ZRP35-71	ZRP100-140	ZRP200/250	Замыкание или обрыв
	2350±170 Ом	1435±150 Ом	1215±122 Ом	
Электродвигатель компрессора (MC)	Измерьте сопротивление между клеммами тестером. (При температуре обмоток 20 °С.)			
		<b>Исправен</b>		<b>Неисправен</b>
	См. раздел 1. Спецификация, технические характеристики компрессора			Замыкание или обрыв
Расширительный вентиль (LEV-A/LEV-B) Для ZRP35-71	Отключите разъем и измерьте сопротивление тестером. (При температуре обмоток 20 °С.)			
		<b>Исправен</b>		<b>Неисправен</b>
	Красный-Белый	Красный-Оранжевый	Красный-Желтый	Замыкание или обрыв
	46±4 Ом			
Расширительный вентиль (LEV-A/LEV-B/LEV-C) Для ZRP100-250	Отключите разъем и измерьте сопротивление тестером. (При температуре обмоток 20°С.)			
		<b>Исправен</b>		<b>Неисправен</b>
	Серый-Черный	Серый-Красный	Серый-Желтый	Замыкание или обрыв
	46±3 Ом			

## Проверка вентилятора (электродвигателя и платы управления наружного блока)

### 1) Примечания:

- На разъеме электродвигателя (CNF1, 2) присутствует высокое напряжение. Будьте осторожны при измерении.
- Не отсоединяйте разъем (CNF1, 2) при включенном питании. Это может привести к повреждению электродвигателя или платы управления.

### 2) Самопроверка

Симптом: вентилятор наружного блока не вращается.

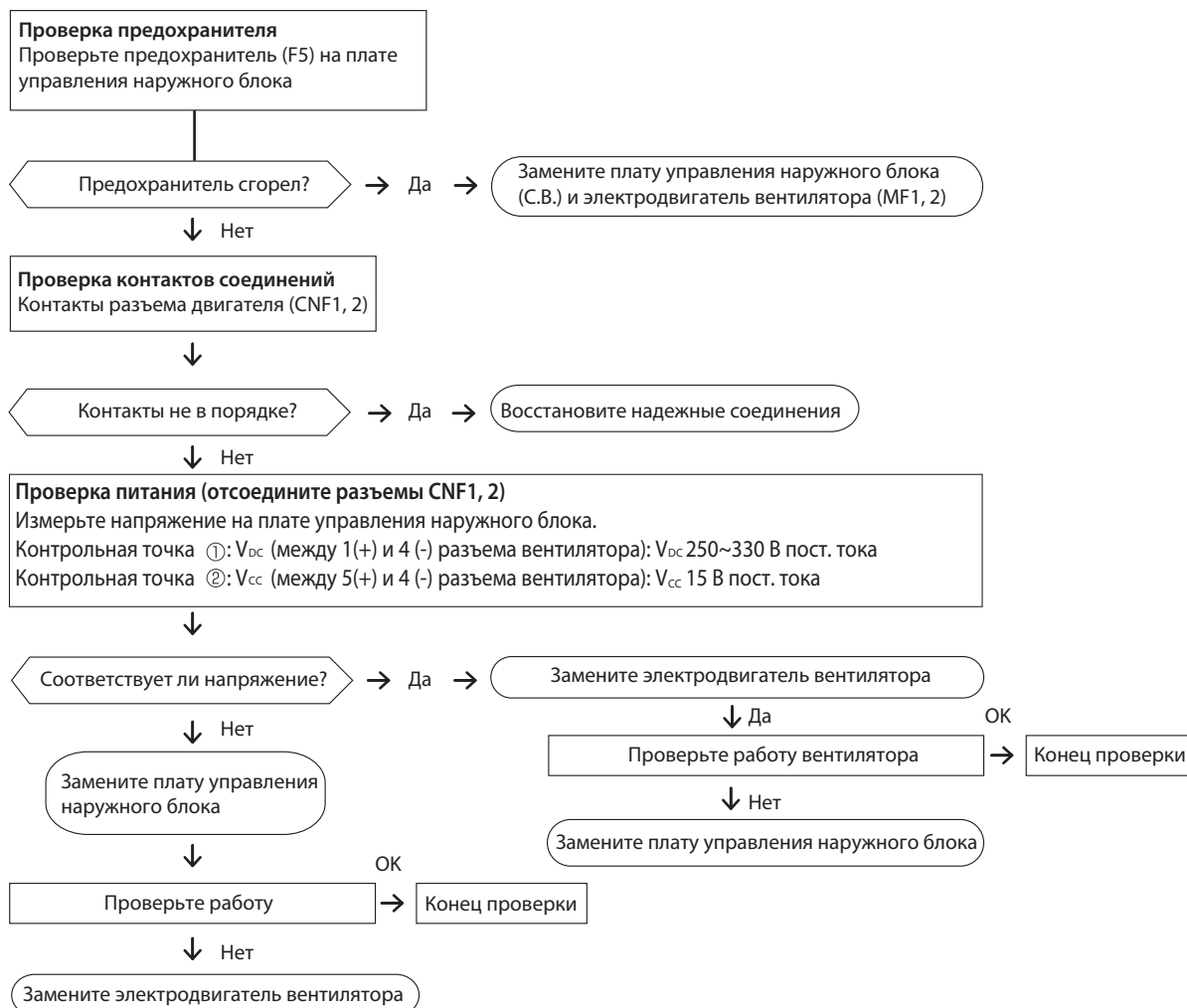

Зависимость сопротивления термисторов от температуры

### Термисторы низкотемпературные

Термистор TH3 (жидкость)  
 Термистор TH6 (2-х фазная точка)  
 Термистор TH7 (наружная температура)

Термистор R0=15 кОм ± 3%  
 Константа B=3480 ± 2%

$$R_t = 15 \exp\left\{3480 \left(\frac{1}{273+t} - \frac{1}{273}\right)\right\}$$

0 °C	15 кОм	30 °C	4,3 кОм
10 °C	9,6 кОм	40 °C	3,0 кОм
20 °C	6,3 кОм		
25 °C	5,2 кОм		

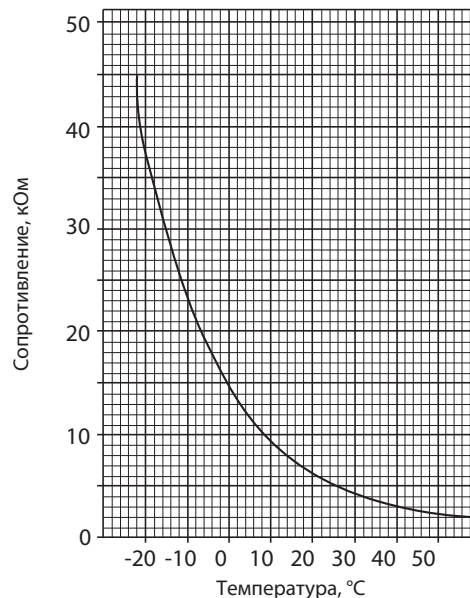

### Термисторы среднетемпературные

Термистор TH8 (теплоотвод)

Термистор R50=17 кОм ± 2%  
 Константа B=4150 ± 3%

$$R_t = 17 \exp\left\{4150 \left(\frac{1}{273+t} - \frac{1}{323}\right)\right\}$$

0 °C	180 кОм
25 °C	50 кОм
50 °C	17 кОм
70 °C	8 кОм
90 °C	4 кОм

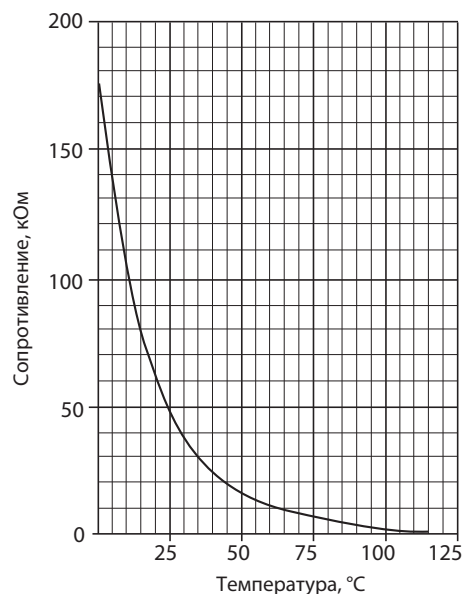

### Термисторы высокотемпературные

Термистор TH4 (нагнетание)  
 Термистор TH32/TH33 (поверхность компрессора)

Термистор R120 = 7,465 кОм ± 2%  
 Константа B = 4057 ± 2%

$$R_t = 7,465 \exp\left\{4057 \left(\frac{1}{273+t} - \frac{1}{393}\right)\right\}$$

20 °C	250 кОм	70 °C	34 кОм
30 °C	160 кОм	80 °C	24 кОм
40 °C	104 кОм	90 °C	17,5 кОм
50 °C	70 кОм	100 °C	13,0 кОм
60 °C	48 кОм	110 °C	9,8 кОм

\* TH32 у PУHЗ-ZRP200/250  
 \* TH33 у PУHЗ-ZRP35-140

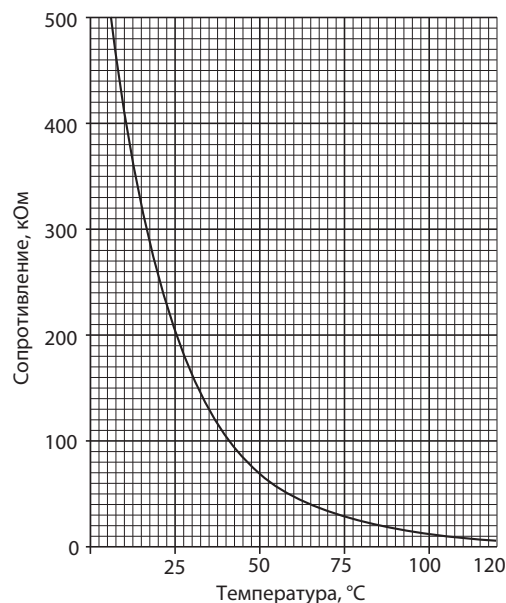



## ПЛАТА УПРАВЛЕНИЯ НАРУЖНОГО БЛОКА

**PUHZ-ZRP35VKA2**

**PUHZ-ZRP50VKA2**

\* PUHZ-ZRP35/50 сторона пайки.

### Первичная проверка ИНТЕГРАЛЬНЫХ МОДУЛЕЙ

Проверьте сопротивление между указанными зажимами. Обычно о неисправности свидетельствует короткое замыкание между зажимами.

1. Проверка диодного моста (DS1, DS2)

P - R , P - S , N - R , N - S

2. Проверка Q1

P - N

3. Проверка IPM

P - N , P - U , P - V , P - W , N - U , N - V , N - W

\* P-N остаются замкнутыми, пока сглаживающий конденсатор не зарядится от тестера.

Примечание: P, N, R, S, U, V и W

Указанные на схеме символы отсутствуют на плате.

Внимание: в контрольной точке CNF1 ① высокое напряжение.

Питание сигнальной линии  
D71: 24 В пост. тока

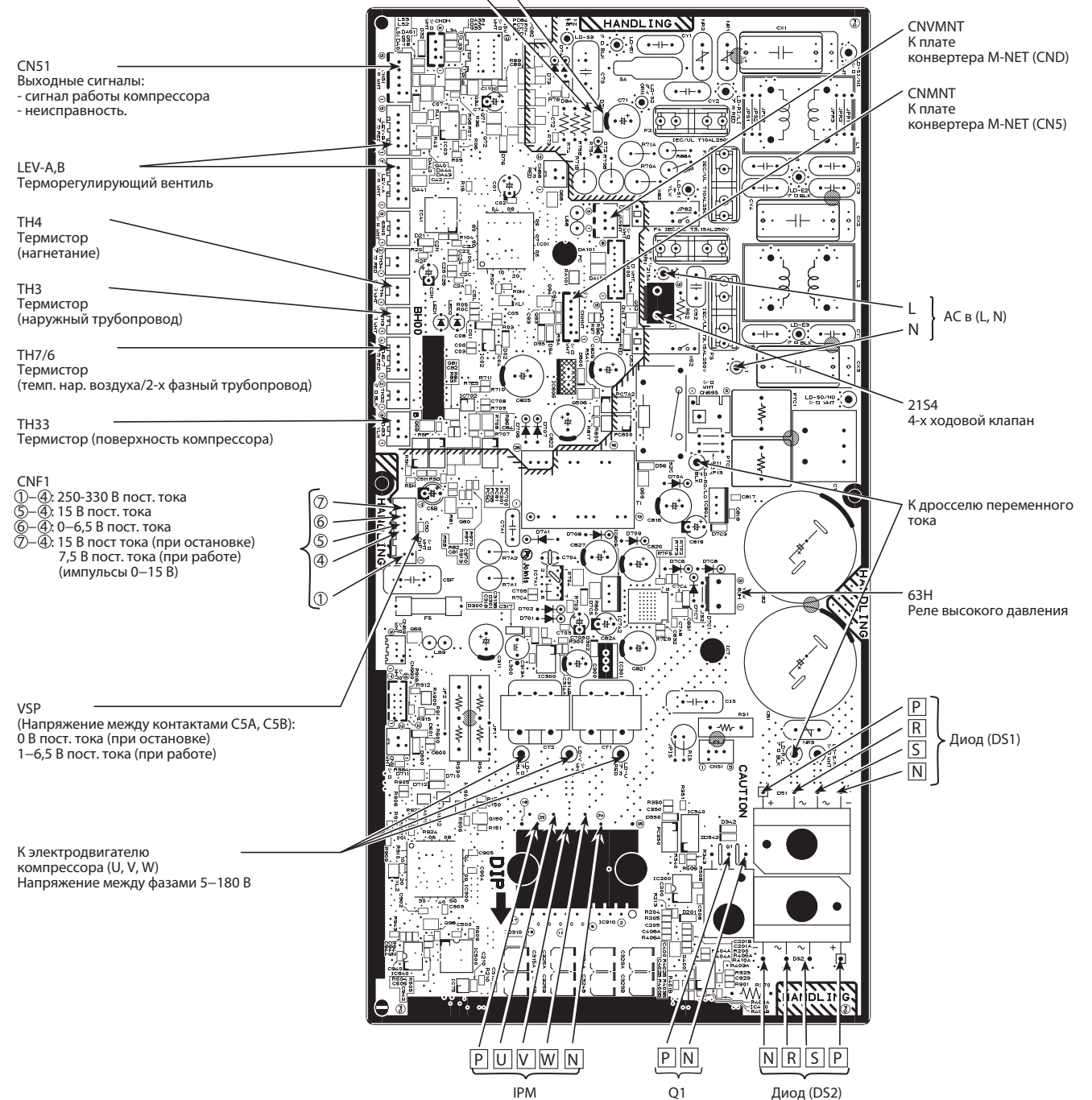

## ПЛАТА УПРАВЛЕНИЯ НАРУЖНОГО БЛОКА

**PUHZ-ZRP60VNA2**  
**PUHZ-ZRP71VNA2**

Внимание: в контрольной точке ① высокое напряжение.

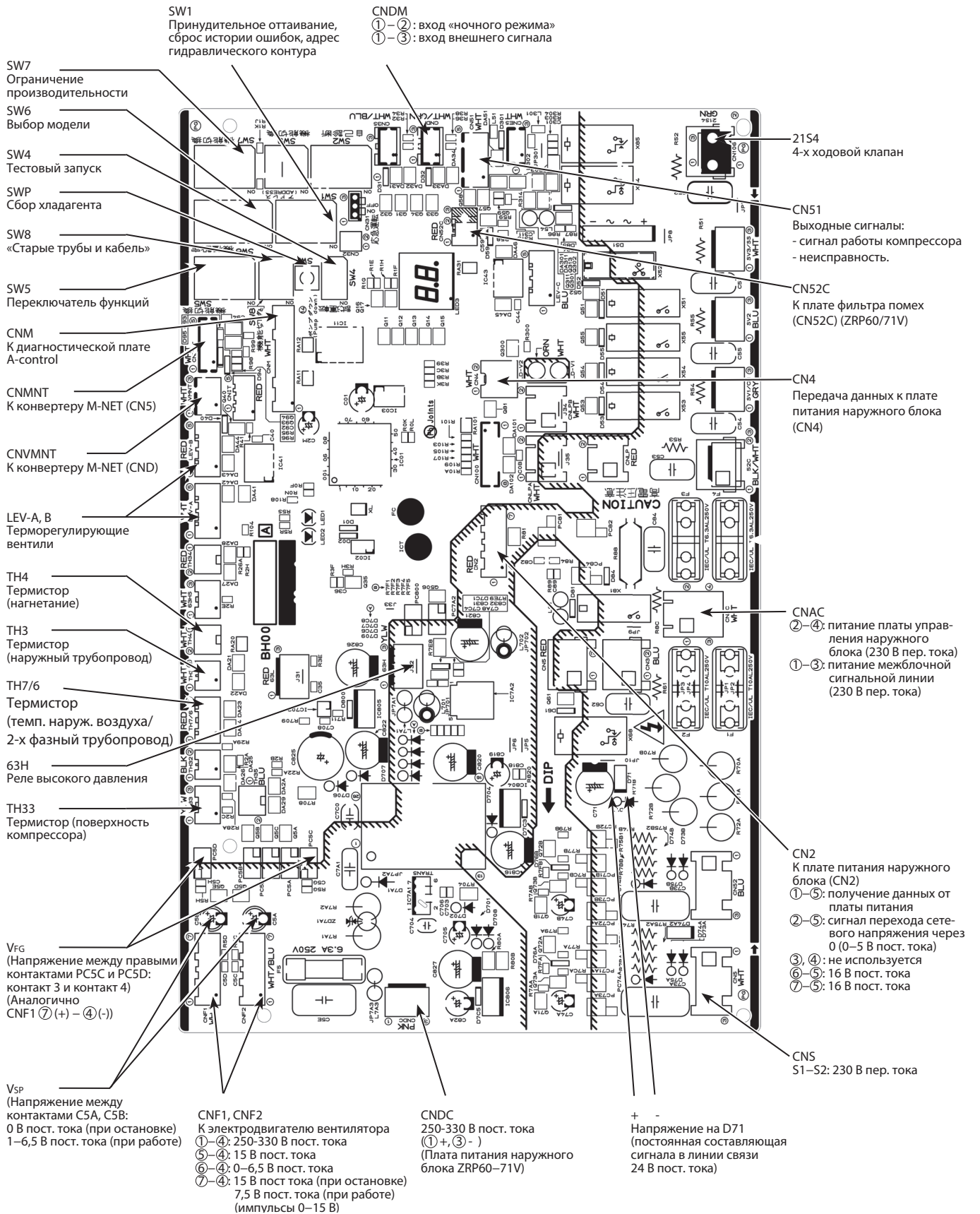

# 10. Контрольные точки

## Плата управления наружного блока

PUHZ-ZRP100/125/140VKA3

PUHZ-ZRP100/125/140YKA3

PUHZ-ZRP200/250YKA3

Внимание: в контрольной точке (1) высокое напряжение.

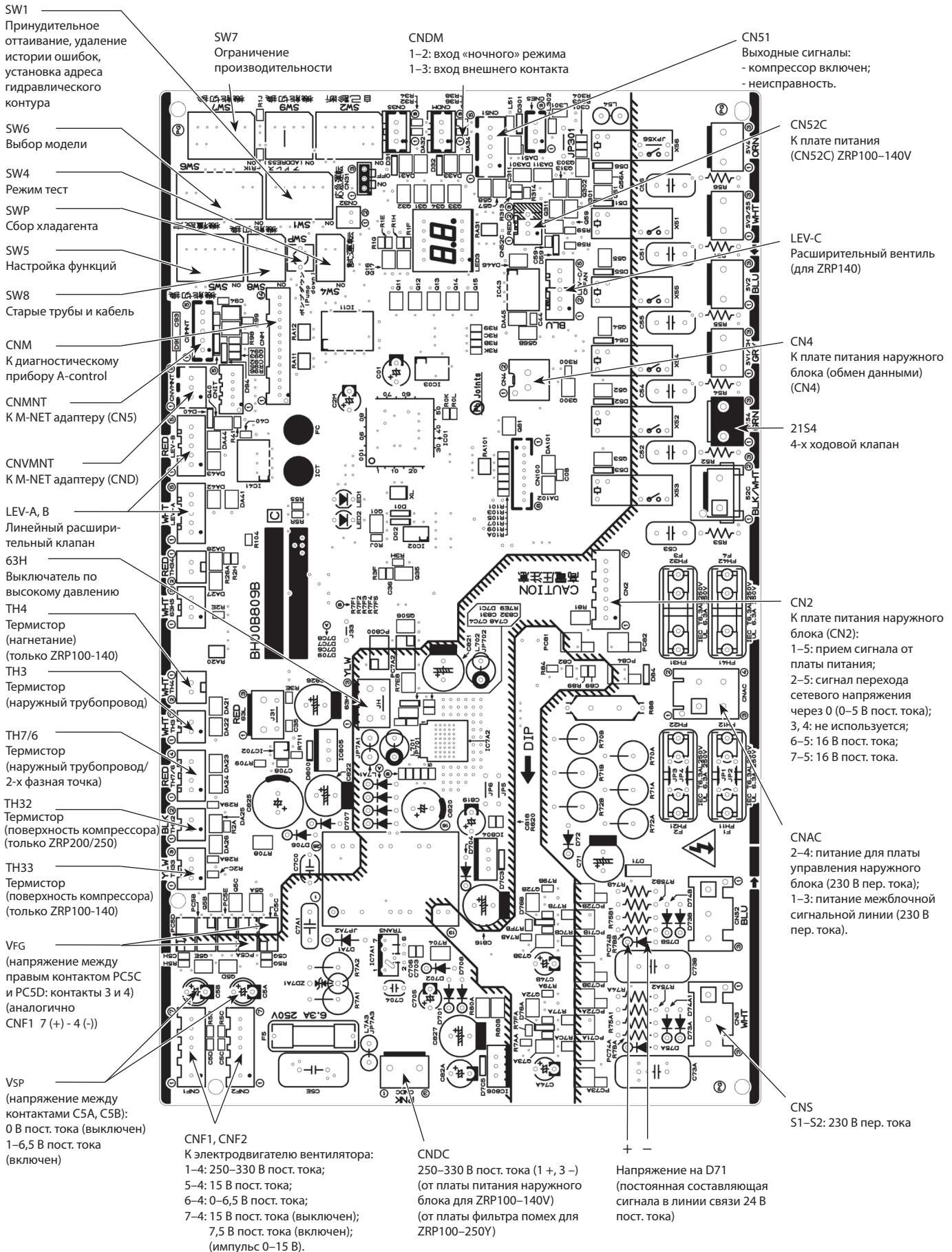

## Плата сетевого фильтра помех внешнего блока

PUHZ-ZRP100/125/140YKA3

PUHZ-ZRP200/250YKA3

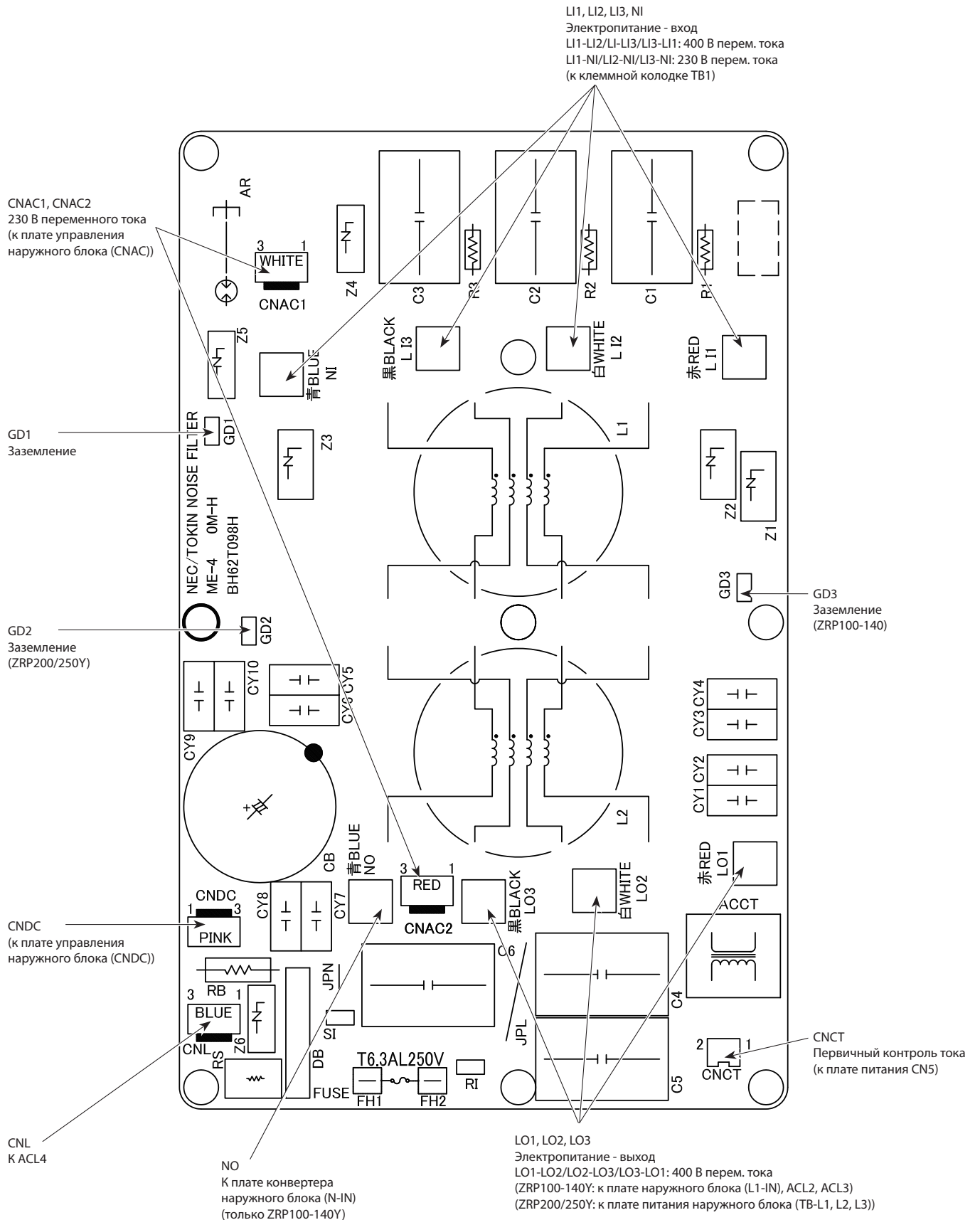



## ПЛАТА ПИТАНИЯ НАРУЖНОГО БЛОКА

**PUHZ-ZRP60VHA2**  
**PUHZ-ZRP71VHA2**

### Первичная проверка ИНТЕГРАЛЬНЫХ и ДИОДНЫХ МОДУЛЕЙ

Проверьте сопротивление между указанными зажимами. Обычно о неисправности свидетельствует короткое замыкание между зажимами.

#### 1. Проверка интегрального модуля DIP-IPM

P2 - U2, P2 - V2, P2 - W2, N2 - U2, N2 - V2, N2 - W2  
P3 - U3, P3 - V3, P3 - W3, N3 - U3, N3 - V3, N3 - W3

#### 1. Проверка диодного модуля

P1 - L, P1 - N, L - N1, N - N1

Примечание: L, N, N1, N2, N3, P1, P2, P3, U2, U3, V2, V3, W2 и W3  
Указанные на схеме символы отсутствуют на плате.

L1, N1  
Вход 230 В пер. тока  
(К блоку зажимов TB1)

E2, E1, E3, E4  
Заземление

CNAC1, CNAC2  
230 В пер. тока  
(К плате управления  
наружного блока,  
разъем CNAC)

U, V, W  
К компрессору (MC)  
Межфазное напряжение:  
5~180 В пер. тока

IC600  
DIP-IPM

CN4  
К плате управления наружного  
блока (CN4)

CN6  
Термистор  
(теплотвод) (TH8)

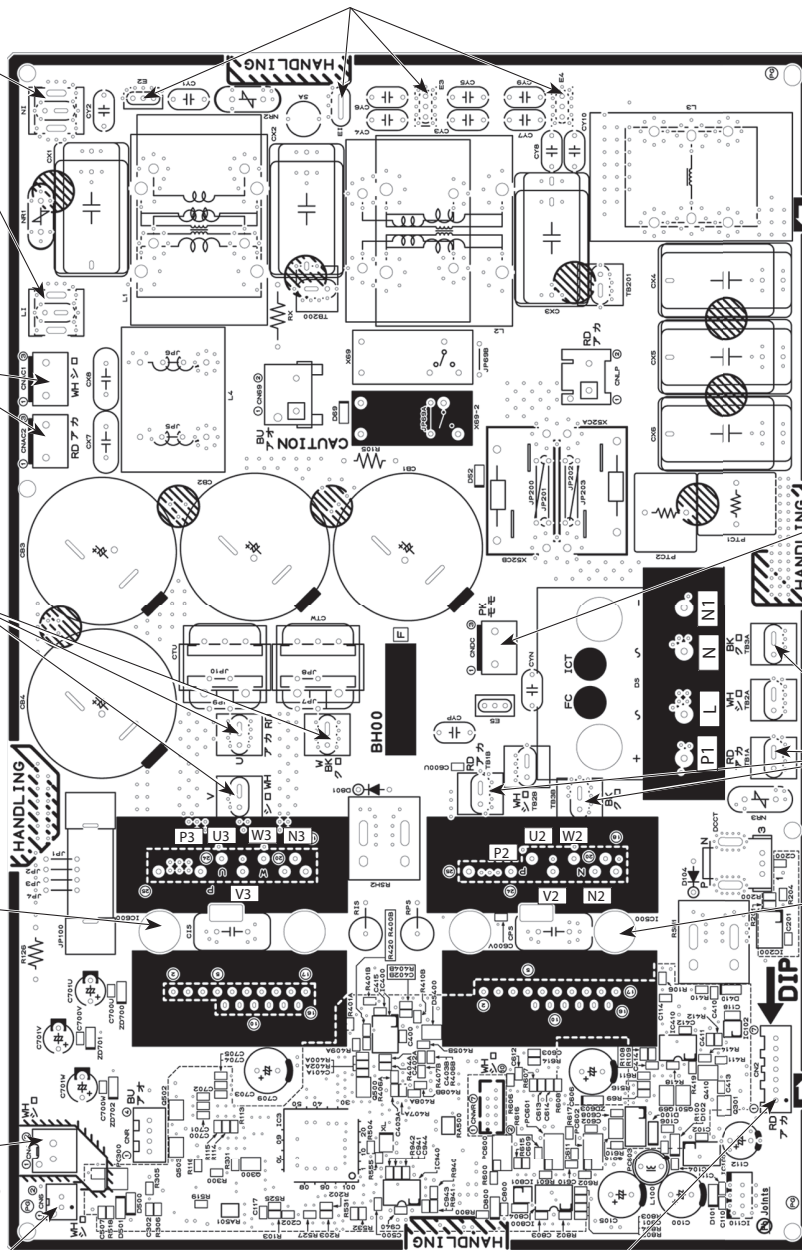

CNDC  
280-380 В пост. тока  
(①: +, ③-)  
(К плате управления  
наружного блока (CNDC))

TB1A, TB3A, TB1B, TB3B  
K DCL

IC500  
DIP-IPM

CN2  
К плате управления наружного блока (CN2)  
①-②: обмен данными между платой питания  
и платой управления наружного блока  
(0-5 В пост. тока)  
②-⑤: сигнал перехода сетевого напряжения  
через 0 (0-5 В пост. тока)  
③-④: не используется  
⑥-⑤: 16 В пост. тока  
⑦-⑤: 16 В пост. тока  
(Контакт 5 ⊖, контакты 1, 2, 6, 7 ⊕)

## Плата питания наружного блока

PUHZ-ZRP100VKA3

PUHZ-ZRP125VKA3

PUHZ-ZRP140VKA3

### Первичная проверка интегральных модулей

Проверьте сопротивление между указанными клеммами. Обычно о неисправности свидетельствует короткое замыкание между клеммами.

1. Проверка диодного модуля

R - L1, S - L1, R - N1, S - N1

2. Проверка интегрального модуля IGBT

L2 - N1

3. Проверка модуля инвертора

P - U, P - V, P - W, N1 - U, N1 - V, N1 - W

Примечание: R, S, L1, L2, P, N1, U, V и W  
Указанные символы отсутствуют на плате.

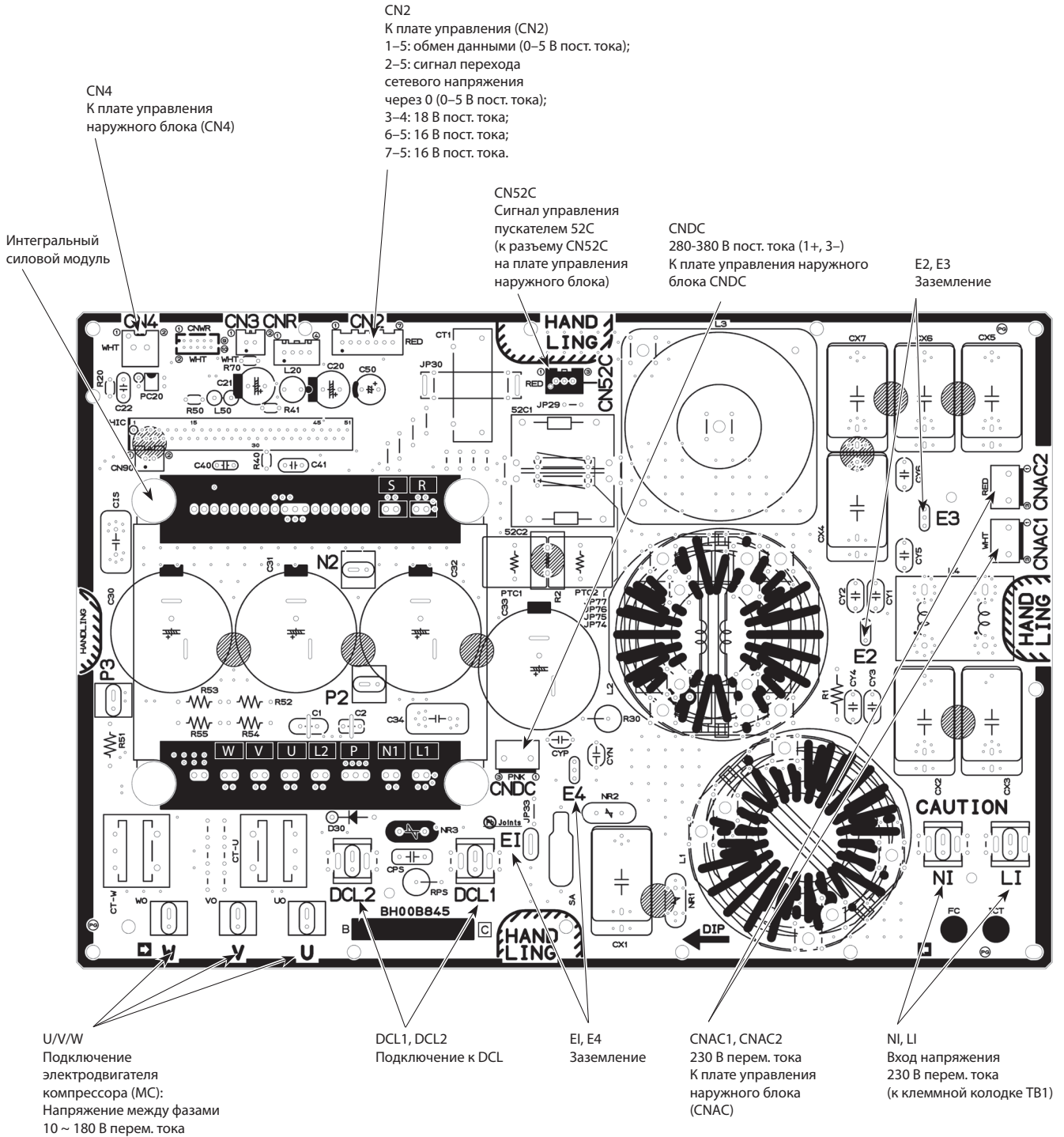



## Плата питания наружного блока

- PUHZ-ZRP100YKA3
- PUHZ-ZRP125YKA3
- PUHZ-ZRP140YKA3
- PUHZ-ZRP200YKA3
- PUHZ-ZRP250YKA3

### Первичная проверка силового модуля

Проверьте сопротивление между указанными клеммами. Обычно о неисправности свидетельствует короткое замыкание между клеммами.

#### 1. Проверка диодного модуля

L1 - P1, L2 - P1, L3 - P1, L1 - N1, L2 - N1, L3 - N1

#### 2. Проверка DIP-IPM

P2 - U, P2 - V, P2 - W, N2 - U, N2 - V, N2 - W

Примечание: L1, L2, L3, N1, N2, P1, P2, U, V и W

Указанные символы отсутствуют на плате.

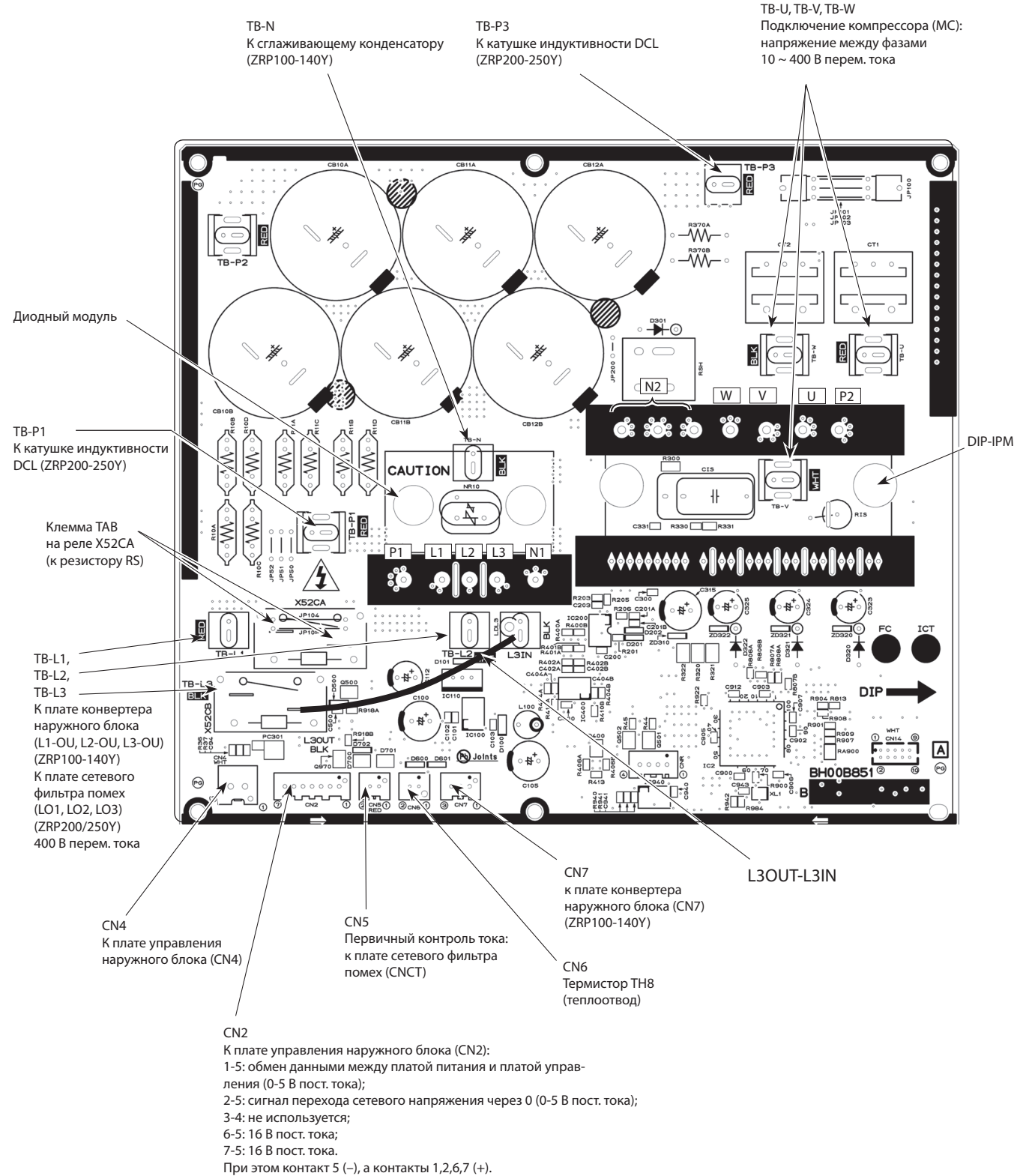



## Плата M-NET наружного блока (опция)

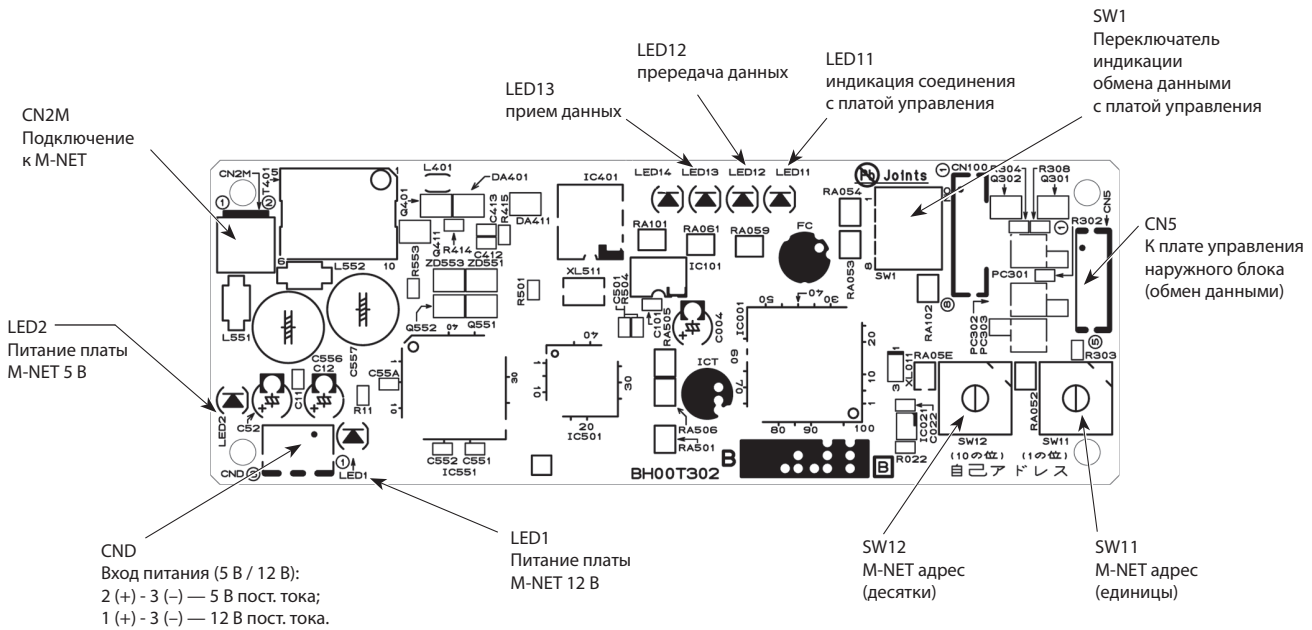

# 11. Переключатели и разъемы

### 1. Назначение переключателей

Черный квадрат (■) указывает позицию переключателя.

Тип	Обозначение	No.	Назначение	Положение переключателя		Действие переключателя		
				ON (Вкл)	OFF (Выкл)			
DIP-переключатель	SW1	1	Принудительное оттаивание *1	Включить	Обычный режим	Компрессор включен, блок работает в режиме нагрева *1		
		2	Очистка истории ошибок	Очистить	Обычный режим	Включен или выключен		
		3	Установка адреса холодильного контура	 0	 1	 2	 3	При включенном питании
		 4		 5	 6	 7		
		 8		 9	 10	 11		
		 12		 13	 14	 15		
SW4	1	Режим «Тест»	Включен	Выключен	Блок выключен			
	2	Режим работы в режиме «Тест»	Нагрев	Охлаждение				
Кнопка	SWP		Сбор хладагента	Включить	Обычный режим	Блок выключен		

\*1. Принудительное оттаивание включается следующим образом:

1. Установите DIP-переключатель SW1-1 на плате управления наружного блока в положение ON.
2. Режим принудительного оттаивания включается с помощью действий указанных выше в п. 1 при выполнении следующих условий:
  - блок работает в режиме нагрева;
  - 10 минут прошло после запуска компрессора или после предыдущего режима принудительного оттаивания;
  - температура фреонпровода равна или менее 8 °С.
3. Режим принудительного оттаивания выключается при выполнении определенных условий. DIP-переключатель SW1-1 можно вернуть в положение OFF или оставить в положении ON.

Тип	Обозначение	No.	Назначение	Положение переключателя		Действие переключателя																																																																																																																																																
				ON (Вкл)	OFF (Выкл)																																																																																																																																																	
DIP-переключатель	SW5	1	Не используется	—	—	—																																																																																																																																																
		2	Автоматическое восстановление работы после сбоя электропитания (авторестарт). *2	Активировано	Выключено	При включенном питании																																																																																																																																																
		3,4,5	Не используется	—	—	—																																																																																																																																																
		6	Выбор модели (только ZRP200/250)	См. описание переключателя SW5-6 (у ZRP35-140 не используется)																																																																																																																																																		
	SW7 *4	1	Выбор режима *3	Ограничение производительности	Ночной режим	Всегда																																																																																																																																																
		2	Не используется	—	—	—																																																																																																																																																
		3	Макс. частота (охлаждение)	Макс. (охлаждение) x 0,8	Норма	Всегда																																																																																																																																																
		4	Макс. частота (нагрев)	Макс. (нагрев) x 0,8	Норма	Всегда																																																																																																																																																
		5	Ограничение при пиковой нагрузке *5	Пониженная производительность	Норма	При включенном питании																																																																																																																																																
		6	Настройка режима оттаивания	Повышенная влажность	Норма	Всегда																																																																																																																																																
	SW8	1	Не используется	—	—	—																																																																																																																																																
		2	Не используется	—	—	—																																																																																																																																																
		3	Не используется	—	—	—																																																																																																																																																
	SW9	1	Не используется	—	—	—																																																																																																																																																
		2	Функциональный выключатель	Активирован	Норма	Всегда																																																																																																																																																
		3,4	Не используется	—	—	—																																																																																																																																																
	SW6	1	Выбор модели	<table border="1"> <thead> <tr> <th>модель</th> <th colspan="8">SW6</th> </tr> </thead> <tbody> <tr> <td>35</td> <td>ON OFF</td> <td><input type="checkbox"/></td><td><input type="checkbox"/></td><td><input type="checkbox"/></td><td><input type="checkbox"/></td><td><input type="checkbox"/></td><td><input type="checkbox"/></td><td><input type="checkbox"/></td><td><input type="checkbox"/></td> </tr> <tr> <td>50</td> <td>ON OFF</td> <td><input type="checkbox"/></td><td><input type="checkbox"/></td><td><input type="checkbox"/></td><td><input type="checkbox"/></td><td><input type="checkbox"/></td><td><input type="checkbox"/></td><td><input type="checkbox"/></td><td><input type="checkbox"/></td> </tr> <tr> <td>60</td> <td>ON OFF</td> <td><input type="checkbox"/></td><td><input type="checkbox"/></td><td><input type="checkbox"/></td><td><input type="checkbox"/></td><td><input type="checkbox"/></td><td><input type="checkbox"/></td><td><input type="checkbox"/></td><td><input type="checkbox"/></td> </tr> <tr> <td>71</td> <td>ON OFF</td> <td><input type="checkbox"/></td><td><input type="checkbox"/></td><td><input type="checkbox"/></td><td><input type="checkbox"/></td><td><input type="checkbox"/></td><td><input type="checkbox"/></td><td><input type="checkbox"/></td><td><input type="checkbox"/></td> </tr> </tbody> </table>			модель	SW6								35	ON OFF	<input type="checkbox"/>	<input type="checkbox"/>	<input type="checkbox"/>	<input type="checkbox"/>	<input type="checkbox"/>	<input type="checkbox"/>	<input type="checkbox"/>	<input type="checkbox"/>	50	ON OFF	<input type="checkbox"/>	<input type="checkbox"/>	<input type="checkbox"/>	<input type="checkbox"/>	<input type="checkbox"/>	<input type="checkbox"/>	<input type="checkbox"/>	<input type="checkbox"/>	60	ON OFF	<input type="checkbox"/>	<input type="checkbox"/>	<input type="checkbox"/>	<input type="checkbox"/>	<input type="checkbox"/>	<input type="checkbox"/>	<input type="checkbox"/>	<input type="checkbox"/>	71	ON OFF	<input type="checkbox"/>	<input type="checkbox"/>	<input type="checkbox"/>	<input type="checkbox"/>	<input type="checkbox"/>	<input type="checkbox"/>	<input type="checkbox"/>	<input type="checkbox"/>																																																																																															
		модель		SW6																																																																																																																																																		
		35		ON OFF	<input type="checkbox"/>	<input type="checkbox"/>	<input type="checkbox"/>	<input type="checkbox"/>	<input type="checkbox"/>	<input type="checkbox"/>	<input type="checkbox"/>	<input type="checkbox"/>																																																																																																																																										
		50		ON OFF	<input type="checkbox"/>	<input type="checkbox"/>	<input type="checkbox"/>	<input type="checkbox"/>	<input type="checkbox"/>	<input type="checkbox"/>	<input type="checkbox"/>	<input type="checkbox"/>																																																																																																																																										
		60		ON OFF	<input type="checkbox"/>	<input type="checkbox"/>	<input type="checkbox"/>	<input type="checkbox"/>	<input type="checkbox"/>	<input type="checkbox"/>	<input type="checkbox"/>	<input type="checkbox"/>																																																																																																																																										
		71		ON OFF	<input type="checkbox"/>	<input type="checkbox"/>	<input type="checkbox"/>	<input type="checkbox"/>	<input type="checkbox"/>	<input type="checkbox"/>	<input type="checkbox"/>	<input type="checkbox"/>																																																																																																																																										
		2			<table border="1"> <thead> <tr> <th>модель</th> <th colspan="8">SW6</th> <th colspan="6">SW5-6</th> </tr> </thead> <tbody> <tr> <td>100V</td> <td>ON OFF</td> <td><input type="checkbox"/></td><td><input type="checkbox"/></td><td><input type="checkbox"/></td><td><input type="checkbox"/></td><td><input type="checkbox"/></td><td><input type="checkbox"/></td><td><input type="checkbox"/></td><td><input type="checkbox"/></td> <td><input type="checkbox"/></td><td><input type="checkbox"/></td><td><input type="checkbox"/></td><td><input type="checkbox"/></td><td><input type="checkbox"/></td><td><input type="checkbox"/></td> </tr> <tr> <td>125V</td> <td>ON OFF</td> <td><input type="checkbox"/></td><td><input type="checkbox"/></td><td><input type="checkbox"/></td><td><input type="checkbox"/></td><td><input type="checkbox"/></td><td><input type="checkbox"/></td><td><input type="checkbox"/></td><td><input type="checkbox"/></td> <td><input type="checkbox"/></td><td><input type="checkbox"/></td><td><input type="checkbox"/></td><td><input type="checkbox"/></td><td><input type="checkbox"/></td><td><input type="checkbox"/></td> </tr> <tr> <td>140V</td> <td>ON OFF</td> <td><input type="checkbox"/></td><td><input type="checkbox"/></td><td><input type="checkbox"/></td><td><input type="checkbox"/></td><td><input type="checkbox"/></td><td><input type="checkbox"/></td><td><input type="checkbox"/></td><td><input type="checkbox"/></td> <td><input type="checkbox"/></td><td><input type="checkbox"/></td><td><input type="checkbox"/></td><td><input type="checkbox"/></td><td><input type="checkbox"/></td><td><input type="checkbox"/></td> </tr> <tr> <td>100Y</td> <td>ON OFF</td> <td><input type="checkbox"/></td><td><input type="checkbox"/></td><td><input type="checkbox"/></td><td><input type="checkbox"/></td><td><input type="checkbox"/></td><td><input type="checkbox"/></td><td><input type="checkbox"/></td><td><input type="checkbox"/></td> <td><input type="checkbox"/></td><td><input type="checkbox"/></td><td><input type="checkbox"/></td><td><input type="checkbox"/></td><td><input type="checkbox"/></td><td><input type="checkbox"/></td> </tr> <tr> <td>125Y</td> <td>ON OFF</td> <td><input type="checkbox"/></td><td><input type="checkbox"/></td><td><input type="checkbox"/></td><td><input type="checkbox"/></td><td><input type="checkbox"/></td><td><input type="checkbox"/></td><td><input type="checkbox"/></td><td><input type="checkbox"/></td> <td><input type="checkbox"/></td><td><input type="checkbox"/></td><td><input type="checkbox"/></td><td><input type="checkbox"/></td><td><input type="checkbox"/></td><td><input type="checkbox"/></td> </tr> <tr> <td>140Y</td> <td>ON OFF</td> <td><input type="checkbox"/></td><td><input type="checkbox"/></td><td><input type="checkbox"/></td><td><input type="checkbox"/></td><td><input type="checkbox"/></td><td><input type="checkbox"/></td><td><input type="checkbox"/></td><td><input type="checkbox"/></td> <td><input type="checkbox"/></td><td><input type="checkbox"/></td><td><input type="checkbox"/></td><td><input type="checkbox"/></td><td><input type="checkbox"/></td><td><input type="checkbox"/></td> </tr> <tr> <td>200Y</td> <td>ON OFF</td> <td><input type="checkbox"/></td><td><input type="checkbox"/></td><td><input type="checkbox"/></td><td><input type="checkbox"/></td><td><input type="checkbox"/></td><td><input type="checkbox"/></td><td><input type="checkbox"/></td><td><input type="checkbox"/></td> <td><input type="checkbox"/></td><td><input type="checkbox"/></td><td><input type="checkbox"/></td><td><input type="checkbox"/></td><td><input type="checkbox"/></td><td><input type="checkbox"/></td> </tr> <tr> <td>250Y</td> <td>ON OFF</td> <td><input type="checkbox"/></td><td><input type="checkbox"/></td><td><input type="checkbox"/></td><td><input type="checkbox"/></td><td><input type="checkbox"/></td><td><input type="checkbox"/></td><td><input type="checkbox"/></td><td><input type="checkbox"/></td> <td><input type="checkbox"/></td><td><input type="checkbox"/></td><td><input type="checkbox"/></td><td><input type="checkbox"/></td><td><input type="checkbox"/></td><td><input type="checkbox"/></td> </tr> </tbody> </table>			модель	SW6								SW5-6						100V	ON OFF	<input type="checkbox"/>	<input type="checkbox"/>	<input type="checkbox"/>	<input type="checkbox"/>	<input type="checkbox"/>	<input type="checkbox"/>	<input type="checkbox"/>	<input type="checkbox"/>	<input type="checkbox"/>	<input type="checkbox"/>	<input type="checkbox"/>	<input type="checkbox"/>	<input type="checkbox"/>	<input type="checkbox"/>	125V	ON OFF	<input type="checkbox"/>	<input type="checkbox"/>	<input type="checkbox"/>	<input type="checkbox"/>	<input type="checkbox"/>	<input type="checkbox"/>	<input type="checkbox"/>	<input type="checkbox"/>	<input type="checkbox"/>	<input type="checkbox"/>	<input type="checkbox"/>	<input type="checkbox"/>	<input type="checkbox"/>	<input type="checkbox"/>	140V	ON OFF	<input type="checkbox"/>	<input type="checkbox"/>	<input type="checkbox"/>	<input type="checkbox"/>	<input type="checkbox"/>	<input type="checkbox"/>	<input type="checkbox"/>	<input type="checkbox"/>	<input type="checkbox"/>	<input type="checkbox"/>	<input type="checkbox"/>	<input type="checkbox"/>	<input type="checkbox"/>	<input type="checkbox"/>	100Y	ON OFF	<input type="checkbox"/>	<input type="checkbox"/>	<input type="checkbox"/>	<input type="checkbox"/>	<input type="checkbox"/>	<input type="checkbox"/>	<input type="checkbox"/>	<input type="checkbox"/>	<input type="checkbox"/>	<input type="checkbox"/>	<input type="checkbox"/>	<input type="checkbox"/>	<input type="checkbox"/>	<input type="checkbox"/>	125Y	ON OFF	<input type="checkbox"/>	<input type="checkbox"/>	<input type="checkbox"/>	<input type="checkbox"/>	<input type="checkbox"/>	<input type="checkbox"/>	<input type="checkbox"/>	<input type="checkbox"/>	<input type="checkbox"/>	<input type="checkbox"/>	<input type="checkbox"/>	<input type="checkbox"/>	<input type="checkbox"/>	<input type="checkbox"/>	140Y	ON OFF	<input type="checkbox"/>	<input type="checkbox"/>	<input type="checkbox"/>	<input type="checkbox"/>	<input type="checkbox"/>	<input type="checkbox"/>	<input type="checkbox"/>	<input type="checkbox"/>	<input type="checkbox"/>	<input type="checkbox"/>	<input type="checkbox"/>	<input type="checkbox"/>	<input type="checkbox"/>	<input type="checkbox"/>	200Y	ON OFF	<input type="checkbox"/>	<input type="checkbox"/>	<input type="checkbox"/>	<input type="checkbox"/>	<input type="checkbox"/>	<input type="checkbox"/>	<input type="checkbox"/>	<input type="checkbox"/>	<input type="checkbox"/>	<input type="checkbox"/>	<input type="checkbox"/>	<input type="checkbox"/>	<input type="checkbox"/>	<input type="checkbox"/>	250Y	ON OFF	<input type="checkbox"/>	<input type="checkbox"/>	<input type="checkbox"/>	<input type="checkbox"/>	<input type="checkbox"/>	<input type="checkbox"/>	<input type="checkbox"/>	<input type="checkbox"/>	<input type="checkbox"/>	<input type="checkbox"/>	<input type="checkbox"/>	<input type="checkbox"/>	<input type="checkbox"/>	<input type="checkbox"/>
		модель		SW6								SW5-6																																																																																																																																										
100V		ON OFF	<input type="checkbox"/>	<input type="checkbox"/>	<input type="checkbox"/>	<input type="checkbox"/>	<input type="checkbox"/>	<input type="checkbox"/>	<input type="checkbox"/>	<input type="checkbox"/>	<input type="checkbox"/>	<input type="checkbox"/>	<input type="checkbox"/>	<input type="checkbox"/>	<input type="checkbox"/>	<input type="checkbox"/>																																																																																																																																						
125V		ON OFF	<input type="checkbox"/>	<input type="checkbox"/>	<input type="checkbox"/>	<input type="checkbox"/>	<input type="checkbox"/>	<input type="checkbox"/>	<input type="checkbox"/>	<input type="checkbox"/>	<input type="checkbox"/>	<input type="checkbox"/>	<input type="checkbox"/>	<input type="checkbox"/>	<input type="checkbox"/>	<input type="checkbox"/>																																																																																																																																						
140V	ON OFF	<input type="checkbox"/>	<input type="checkbox"/>	<input type="checkbox"/>	<input type="checkbox"/>	<input type="checkbox"/>	<input type="checkbox"/>	<input type="checkbox"/>	<input type="checkbox"/>	<input type="checkbox"/>	<input type="checkbox"/>	<input type="checkbox"/>	<input type="checkbox"/>	<input type="checkbox"/>	<input type="checkbox"/>																																																																																																																																							
100Y	ON OFF	<input type="checkbox"/>	<input type="checkbox"/>	<input type="checkbox"/>	<input type="checkbox"/>	<input type="checkbox"/>	<input type="checkbox"/>	<input type="checkbox"/>	<input type="checkbox"/>	<input type="checkbox"/>	<input type="checkbox"/>	<input type="checkbox"/>	<input type="checkbox"/>	<input type="checkbox"/>	<input type="checkbox"/>																																																																																																																																							
125Y	ON OFF	<input type="checkbox"/>	<input type="checkbox"/>	<input type="checkbox"/>	<input type="checkbox"/>	<input type="checkbox"/>	<input type="checkbox"/>	<input type="checkbox"/>	<input type="checkbox"/>	<input type="checkbox"/>	<input type="checkbox"/>	<input type="checkbox"/>	<input type="checkbox"/>	<input type="checkbox"/>	<input type="checkbox"/>																																																																																																																																							
140Y	ON OFF	<input type="checkbox"/>	<input type="checkbox"/>	<input type="checkbox"/>	<input type="checkbox"/>	<input type="checkbox"/>	<input type="checkbox"/>	<input type="checkbox"/>	<input type="checkbox"/>	<input type="checkbox"/>	<input type="checkbox"/>	<input type="checkbox"/>	<input type="checkbox"/>	<input type="checkbox"/>	<input type="checkbox"/>																																																																																																																																							
200Y	ON OFF	<input type="checkbox"/>	<input type="checkbox"/>	<input type="checkbox"/>	<input type="checkbox"/>	<input type="checkbox"/>	<input type="checkbox"/>	<input type="checkbox"/>	<input type="checkbox"/>	<input type="checkbox"/>	<input type="checkbox"/>	<input type="checkbox"/>	<input type="checkbox"/>	<input type="checkbox"/>	<input type="checkbox"/>																																																																																																																																							
250Y	ON OFF	<input type="checkbox"/>	<input type="checkbox"/>	<input type="checkbox"/>	<input type="checkbox"/>	<input type="checkbox"/>	<input type="checkbox"/>	<input type="checkbox"/>	<input type="checkbox"/>	<input type="checkbox"/>	<input type="checkbox"/>	<input type="checkbox"/>	<input type="checkbox"/>	<input type="checkbox"/>	<input type="checkbox"/>																																																																																																																																							
3																																																																																																																																																						
4																																																																																																																																																						
5																																																																																																																																																						
6																																																																																																																																																						
7																																																																																																																																																						
8																																																																																																																																																						
SW5	6																																																																																																																																																					

Черный квадрат (■) указывает позицию переключателя.

\*2. Режим «Авторестарт» может быть включен с пульта управления в режиме настройки функций или с помощью этого переключателя. Рекомендуется активировать этот режим с пульта, поскольку переключатель есть не на всех моделях.

\*3. Переключатель SW7-1 задает только ограничение производительности/ночной режим, а включение режима происходит по внешнему сигналу (см. описание специальных функций).

\*4. Не используйте переключатели SW7-3~6 при нормальной эксплуатации системы.

\*5. При активации данного переключателя производительность уменьшается приблизительно на 30% при пиковой нагрузке. Установка этого режима рекомендуется только для систем нагрева/охлаждения воды.

## 2. Назначение разъемов

Тип	Разъем	Назначение	Положение внешнего переключателя		Действие переключателя
			Замкнут	Разомкнут	
Разъем	CN31	Принудительное включение	Запуск	Нормальный режим	При включенном питании

### Специальные функции:

#### а) «Ночной» режим - снижение уровня шума наружного блока

«Ночной» режим включается внешним сигналом. В этом режиме уровень шума снижается на 3-4 дБ относительно уровня шума в нормальном режиме.

1. Для подключения к разъему CNDM на плате используется ответная часть разъема, поставляемая отдельно - PAC-SC36NA-E;
2. SW7-1 (плата управления наружного блока): Выкл;
3. SW1 замкнут: Ночной режим;  
SW1 разомкнут: Нормальный режим.

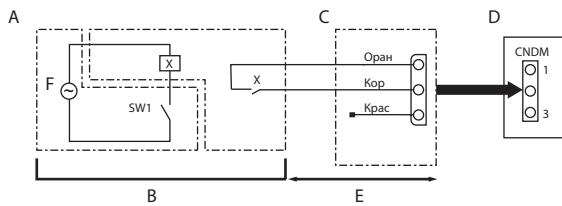

- A Пример схемы соединений (ночной режим)  
 B Поставка на месте  
 C Ответная часть разъема (опция) (PAC-SC36NA-E)

- X Реле  
 D Плата управления наружного блока  
 E Макс. 10 м  
 F Электропитание реле

#### б). Режим ограничения производительности (потребляемой мощности)

Режим ограничения включается Dip-переключателем SW7-1. В этом режиме потребляемая мощность снижается до значения, установленного с помощью внешних сухих контактов: 0–50–75–100%.

1. Для подключения к разъему CNDM на плате используется ответная часть разъема, поставляемая отдельно - PAC-SC36NA-E;
2. С помощью SW7-1 на плате управления наружного блока, энергопотребление (по сравнению с нормальным потреблением) может быть ограничено, как показано ниже.

	SW7-1	SW2	SW3	Электропотребление
Режим ограничения производительности	Вкл	Выкл	Выкл	100%
		Вкл	Выкл	75%
		Вкл	Вкл	50%
		Выкл	Вкл	0% (выключен)

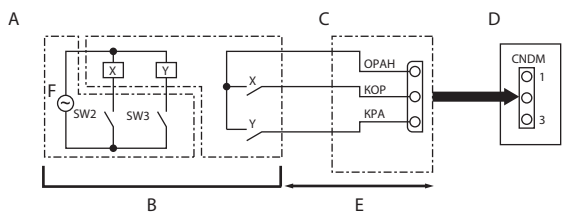

- A Пример схемы соединений (режим ограничения производительности)  
 B Приобретается отдельно  
 X, Y Реле

- C Ответная часть разъема (опция) (PAC-SC36NA-E)  
 D Плата управления наружного блока  
 E Макс. 10 м  
 F Электропитание реле

	Наименование	Описание	Страница
1	<b>PAC-SJ96MA-E</b>	Конвертер для подключения к сигнальной линии Сити Мульти — M-NET (PUHZ-ZRP35/50)	372
2	<b>PAC-SJ95MA-E</b>	Конвертер для подключения к сигнальной линии Сити Мульти — M-NET (PUHZ-ZRP60-250)	372
3	<b>PAC-SK52ST</b>	Диагностическая плата	373
4	<b>PAC-SC36NA-E</b>	Ответная часть разъема CNDM для организации внешнего ограничения производительности	374
5	<b>PAC-SJ07SG-E</b>	Решетка для изменения направления выброса воздуха (PUHZ-ZRP35/50)	375
6	<b>PAC-SG59SG-E</b>	Решетка для изменения направления выброса воздуха (PUHZ-ZRP60/71)	376
7	<b>PAC-SH96SG-E</b>	Решетка для изменения направления выброса воздуха (PUHZ-ZRP100-250)	377
8	<b>PAC-SJ06AG-E</b>	Панель защиты от ветра: охлаждение до -15 °C (PUHZ-ZRP35/50)	378
9	<b>PAC-SH63AG-E</b>	Панель защиты от ветра: охлаждение до -15 °C (PUHZ-ZRP60/71)	379
10	<b>PAC-SH95AG-E</b>	Панель защиты от ветра: охлаждение до -15 °C (PUHZ-ZRP100-250)	380
11	<b>PAC-SJ08DS-E</b>	Дренажный штуцер (PUHZ-ZRP35/50)	381
12	<b>PAC-SG61DS-E</b>	Дренажный штуцер (PUHZ-ZRP60-250)	382
13	<b>PAC-SG63DP-E</b>	Дренажный поддон (PUHZ-ZRP35/50)	383
14	<b>PAC-SG64DP-E</b>	Дренажный поддон (PUHZ-ZRP60/71)	384
15	<b>PAC-SH97DP-E</b>	Дренажный поддон (PUHZ-ZRP100-250)	385
16	<b>PAC-SG81DR-E</b>	Фильтр-осушитель: диаметр 6,35 (1/4") (PUHZ-ZRP35/50)	386
17	<b>PAC-SG82DR-E</b>	Фильтр-осушитель: диаметр 9,52 (3/8") (PUHZ-ZRP60-200)	387
18	<b>PAC-SG85DR-E</b>	Фильтр-осушитель: диаметр 12,7 (1/2") (PUHZ-ZRP250)	388
19	<b>MSDD-50TR-E</b>	Разветвитель 50:50 для синхронной мультисистемы (PUHZ-ZRP71-140)	389
20	<b>MSDD-50WR-E</b>	Разветвитель 50:50 для синхронной мультисистемы (PUHZ-ZRP200/250)	390
21	<b>MSDT-111R-E</b>	Разветвитель 33:33:33 для синхронной мультисистемы (PUHZ-ZRP100-250)	391
22	<b>MSDF-111R-E</b>	Разветвитель 25:25:25 для синхронной мультисистемы (PUHZ-ZRP125-250)	392
23	<b>PAC-SG72RJ-E</b>	Переходник 6,35 - 9,52 (PUHZ-ZRP35/50)	393
24	<b>PAC-SG73RJ-E</b>	Переходник 9,52 - 12,7 (PUHZ-ZRP60-200)	393
25	<b>PAC-SG75RJ-E</b>	Переходник 15,88 - 19,05 (PUHZ-ZRP60-140)	393
26	<b>PAC-SJ71FM-E</b>	Электродвигатель для увеличения статического давления вентилятора до 30 Па (PUHZ-ZRP100-140)	394
27	<b>PAC-IF012B-E</b>	Контроллер компрессорно-конденсаторных агрегатов для секций охлаждения и нагрева приточных установок и центральных кондиционеров	671
28	<b>PAC-(S)IF013B-E</b>	Каскадный контроллер компрессорно-конденсаторных агрегатов для секций охлаждения и нагрева приточных установок и центральных кондиционеров	678



**PAC-SJ95MA-E**  
**PAC-SJ96MA-E**

**Конвертер для подключения к сигнальной линии City Multi – M-NET**

**Внешний вид**

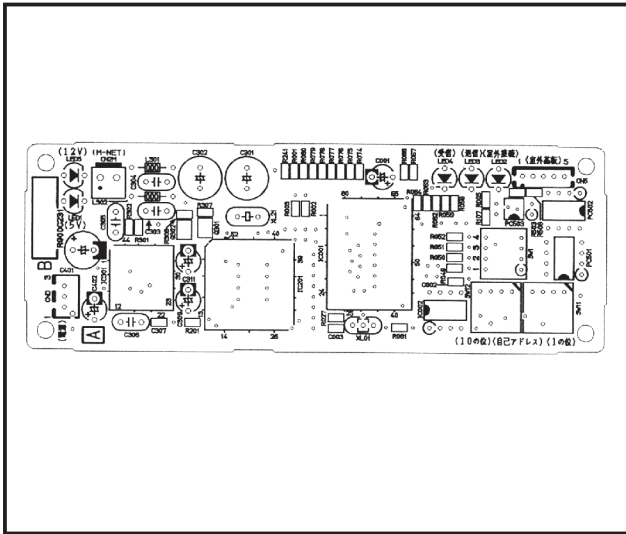

**Описание**

Полупромышленные системы Mr. Slim с системой управления A-Control могут быть подключены в сигнальную линию M-NET для мониторинга, управления и диагностики.

**Применяется в моделях**

**PAC-SJ96MA-E:**

■ PУHZ-ZRP35/50VKA2

**PAC-SJ95MA-E:**

■ PУHZ-ZRP60/71VHA2

■ PУHZ-ZRP100/125/140VKA3

■ PУHZ-ZRP100/125/140/200/250YKA3

■ PУHZ-P100/125/140VKA

■ PУHZ-P100/125/140YKA

■ PУHZ-P200/250YKA3

■ PУHZ-SHW112VHA

■ PУHZ-SHW112/140YHA

**Спецификация**

Питание	От платы управления
Потребляемая мощность	0,6 Вт (5 В пост. тока, 12 В пост. тока)
Условия эксплуатации	Устанавливается внутри блока управления наружного агрегата. Эксплуатация в диапазоне: - температура: -20...+60 °С; - относительная влажность: не более 90 % без конденсации.
Масса	0,3 кг

**Размеры**

Единицы измерения: мм

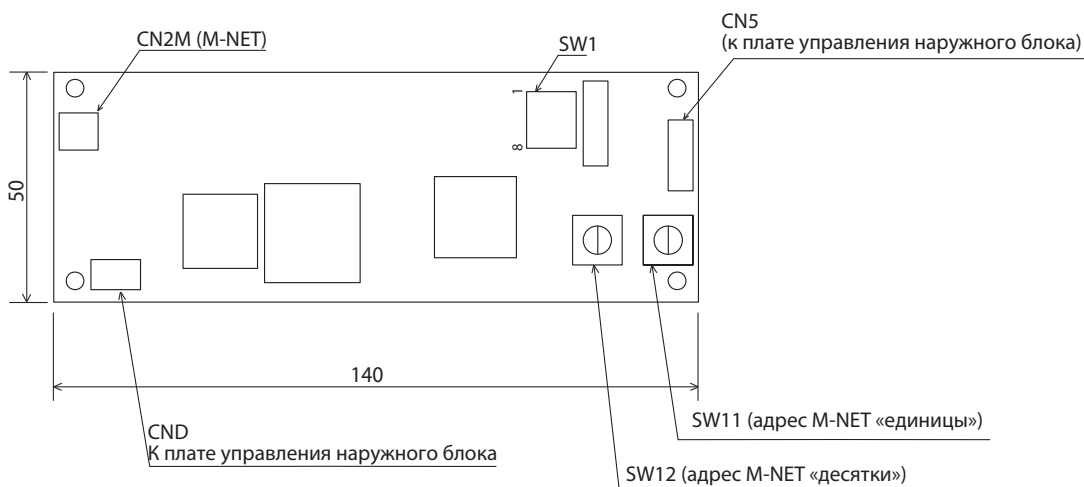

## PAC-SK52ST

## Диагностическая плата

## Внешний вид

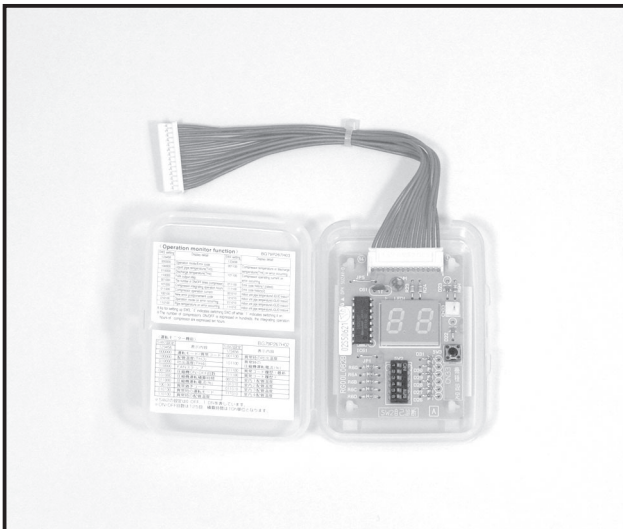

## Описание

Диагностический прибор предназначен для полупромышленных систем Mr. Slim с системой управления "a-control". Он используется для наблюдения за рабочими параметрами, а также для диагностики системы.

Прибор подключается к разъему CNM на плате управления наружного агрегата. Dip-переключатель SW2 определяет какой из рабочих параметров выводится на 2-х разрядный индикатор.

## Применяется в моделях

- PUNZ-ZRP
- PUNZ-P
- PUNZ-SHW

## Спецификация

Питание	5 В пост. тока (от платы управления наружного блока)
Рабочий диапазон	Температура: -20...60 °С Отн. влажность: не более 90 % (без конденсации)
Габаритные размеры	Ш×В×Г: 69×91×27 мм, без учета проводников
Масса	0,05 кг

## Внимание!

Подключение и отключение диагностического прибора от платы управления следует производить при выключенном питании наружного агрегата.

## РАС-SC36NA-E Ответная часть разъема CNDM

### Внешний вид



### Описание

Ответная часть разъема CNDM для организации внешнего ограничения производительности соединяет реле с платой управления наружного блока и позволяет активировать «Ночной режим» или «режим ограничения производительности».

### Применяется в моделях

- PУНЗ-ZRP
- PУНЗ-P
- PУНЗ-SHW

### Спецификация

Функция	Передает сигнал «Ночной режим» или «режим ограничения производительности» на плату управления наружного блока.
Входящий сигнал	Сухой контакт.
Разъем	3-pin (к CNDM, CN3D, CN3S платы управления наружного блока).
Параметры кабеля	3-жильный кабель, сечением 0,5–1,25 мм <sup>2</sup>
Длина кабеля	3 м (макс. 10 м)

### Размеры

Единицы измерения: мм

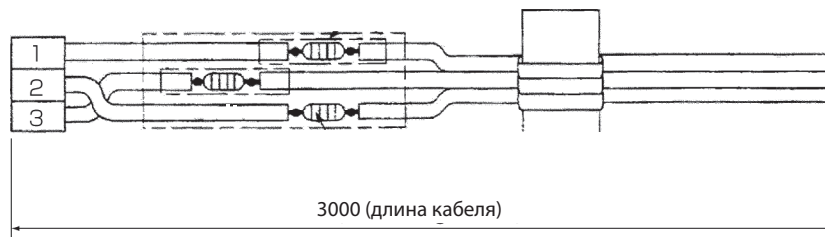

## PAC-SJ07SG-E

## Решетка для изменения направления выброса воздуха

## Внешний вид



## Описание

Решетка предназначена для изменения направления выброса воздуха из наружного блока. Может быть использована для предотвращения замыкания воздушного потока - попадания воздуха с выхода блока на вход.

## Применяется в моделях

■ PUHZ-ZRP35/50

## Спецификация

Внешний вид	Цвет (Munsell)	Цвет слоновой кости (3.0Y 7.8/1.1)
	Материал	Оцинкованная сталь/покрытие из акриловой пластмассы
Масса	2,8 кг	
Направление выпуска воздуха	Вверх, вниз, в сторону	
Принадлежности x кол-во <материал>	Винт (M5x10) x 4 (сталь с никелевым покрытием) Винт (M4x12) x 4 (сталь с никелевым покрытием)	

## Размеры

Единицы измерения: мм

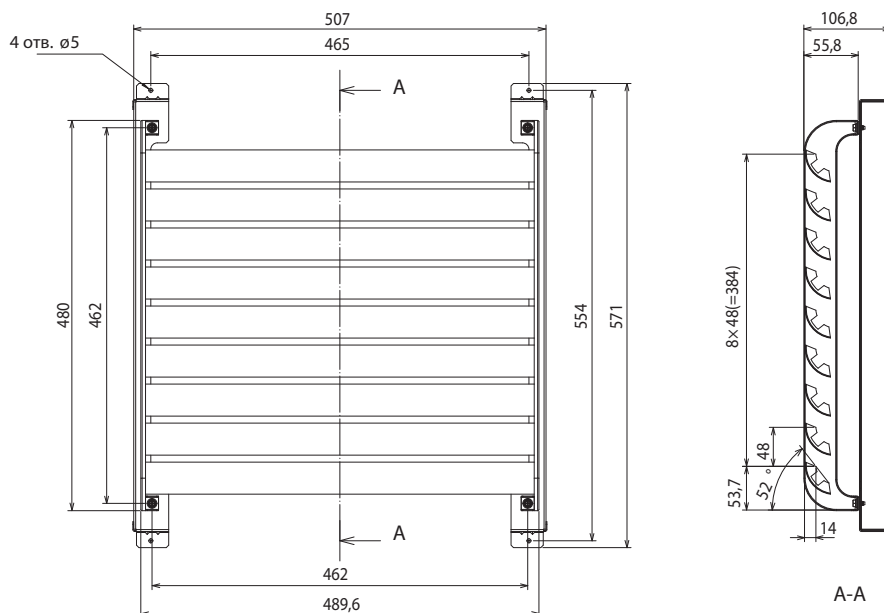

**⚠ Внимание**

Данная решетка позволяет изменить направление выпуска холодного (при работе в режиме нагрева) или горячего (при работе в режиме охлаждения) воздуха в случае, если наружный блок установлен рядом с входными группами в здании или в проходе. Выпуск воздуха возможен вверх, вниз или в сторону. Данная решетка также эффективно предотвращает обратное вращение вентилятора наружного блока при сильном встречном ветре.

Примечания

- 1) Не устанавливайте решетку в положении „выброс воздуха вверх“, если не приняты соответствующие меры для защиты от снега.
- 2) Установка решетки уменьшит производительность на 2-3% и увеличит уровень шума на 1-2 дБ.
- 3) Не устанавливайте решетку в положении „выброс воздуха вверх“, если сзади или по сторонам блока имеется какое-либо препятствие. Отражаясь от препятствия, воздух может попасть обратно на вход блока, замыкая воздушный поток.
- 4) Для уменьшения воздействия ветра рекомендуется устанавливать наружный блок теплообменником к стене.
- 5) Не устанавливайте наружный блок так, чтобы преобладающее направление ветра совпадало с осью вращения вентилятора.

## PAC-SG59SG-E

## Решетка для изменения направления выброса воздуха

## Внешний вид

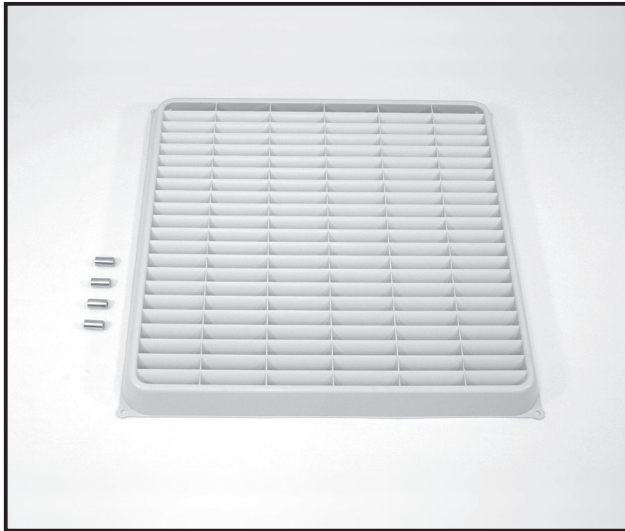

## Описание

Решетка предназначена для изменения направления выброса воздуха из наружного блока. Может быть использована для предотвращения замыкания воздушного потока - попадания воздуха с выхода блока на вход.

## Применяется в моделях

■ PUHZ-ZRP60/71VHA2  
(требуется 1 шт.)

■ PUHZ-SHW112/140  
(требуется 2 шт.)

## Спецификация

Внешний вид	Цвет (Munsell)	Цвет слоновой кости (3.0Y 7.8/1.1)
	Материал	Полипропилен
Масса	1,2 кг	
Направление выпуска воздуха	Вверх, вниз, в сторону	
Принадлежности x кол-во <материал>	Болт (M5×10) × 4 (сталь SWCH18A с цинко-никелевым покрытием)	

## Размеры

Единицы измерения: мм

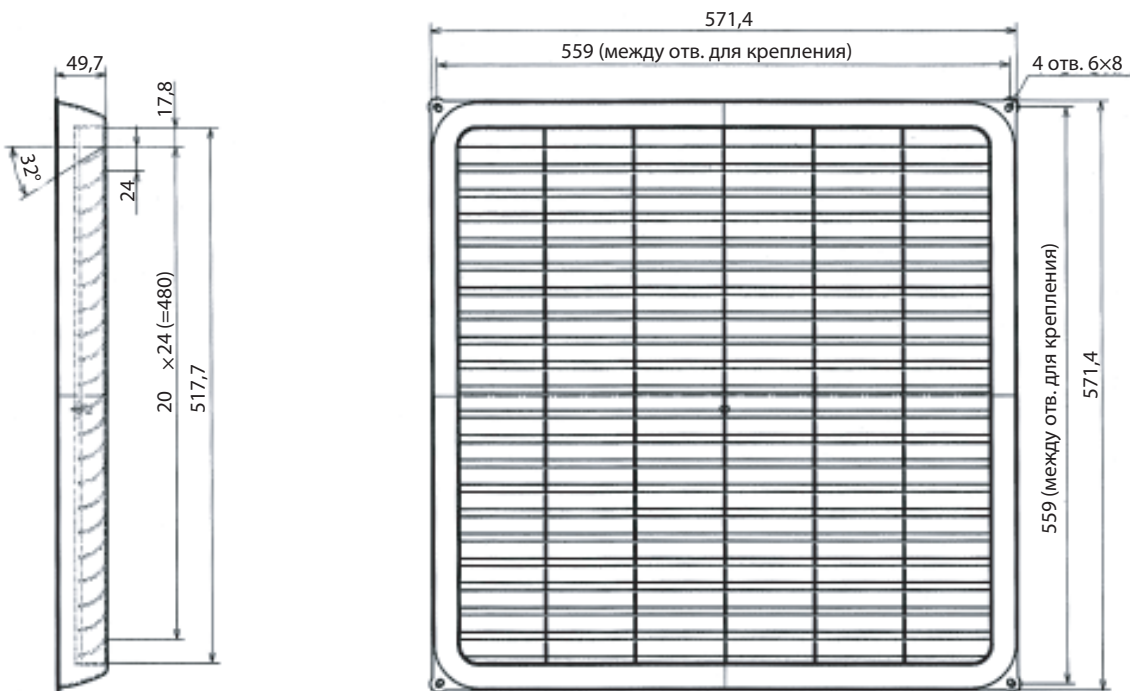

**⚠ Внимание**

Решетка предотвращает обратное вращение вентилятора наружного блока в режиме, когда регулятор частоты вращения вентилятора установил минимальные обороты. Решетка защищает кондиционер от воздействия сильных встречных воздушных потоков, а также позволяет более стабильно работать в режиме охлаждения при температуре наружного воздуха ниже  $-5^{\circ}\text{C}$  (до  $-15^{\circ}\text{C}$ ).

Примечания

- 1) Не устанавливайте решетку в положении „выброс воздуха вверх“, если не приняты соответствующие меры для защиты от снега.
- 2) Установка решетки уменьшит производительность на 2-3% и увеличит уровень шума на 1-2 дБ.
- 3) Не устанавливайте решетку в положении „выброс воздуха вверх“, если сверху расположено какое-либо препятствие. Отражаясь от препятствия, воздух может попасть обратно на вход блока, образуя замыкание воздушного потока.
- 4) Для уменьшения воздействия ветра рекомендуется устанавливать наружный агрегат теплообменником к стене.
- 5) Не устанавливайте наружный агрегат теплообменником в направлении ветра.

## PAC-SH96SG-E

## Решетка для изменения направления выброса воздуха

## Внешний вид

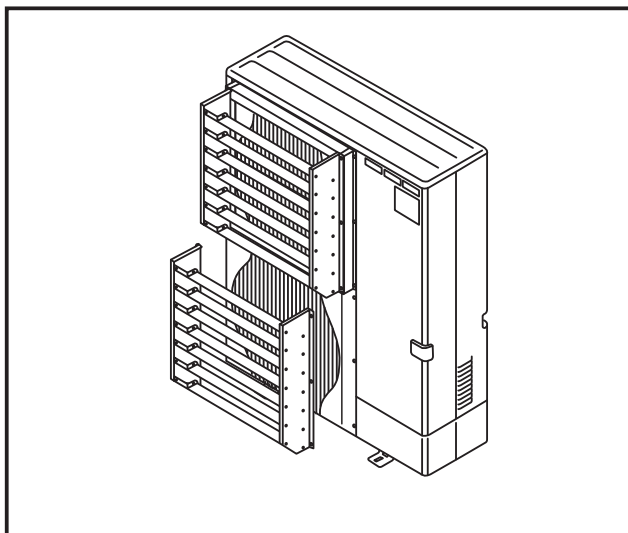

## Описание

Панель предназначена для изменения направления выброса воздуха из наружного блока. Может быть использована для предотвращения замыкания воздушного потока - попадания воздуха с выхода блока на вход.

## Применяется в моделях

- PUNZ-ZRP100/125/140
- PUNZ-ZRP200/250
- PUNZ-P100/125/140 (требуется 1 шт.)
- PUNZ-P200/250 (требуется 2 шт.)

## Спецификация

Внешний вид	Цвет (Munsell)	Цвет слоновой кости (3.0Y 7.8/1.1)
	Материал	Оцинкованная листовая сталь
Масса		7 кг
Направление выпуска воздуха		Вверх, вниз, в сторону
Принадлежности x кол-во <материал>		Болт (M5x15) x 12 (сталь SWCH18A с цинко-никелевым покрытием) Гайка x 12 Пружинная шайба x 12

## Размеры

Единицы измерения: мм

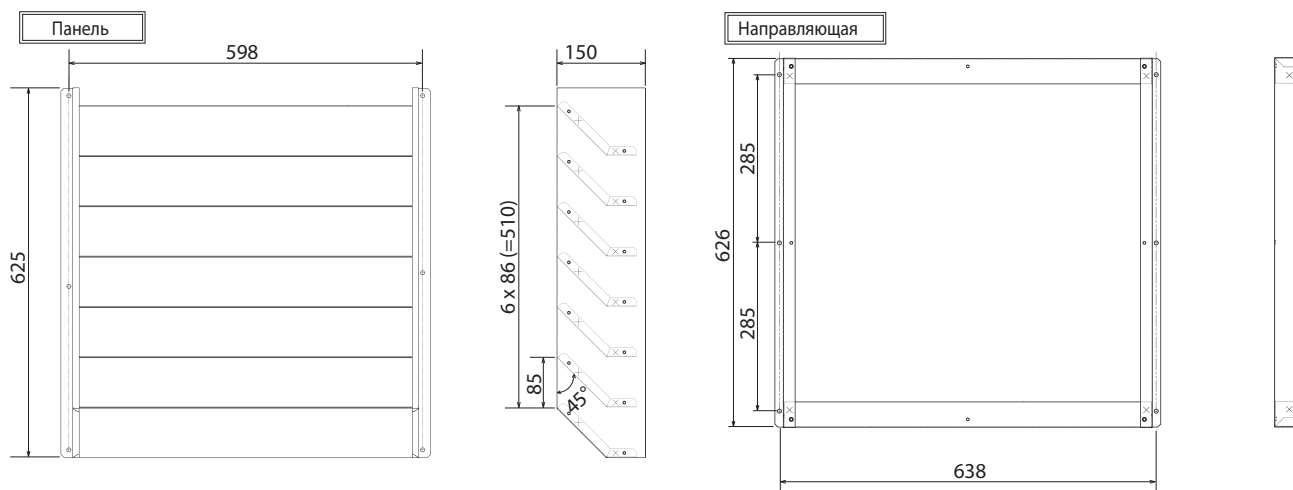
**Внимание**

Решетка предотвращает обратное вращение вентилятора наружного блока в режиме, когда регулятор частоты вращения вентилятора установил минимальные обороты. Решетка защищает кондиционер от воздействия сильных встречных воздушных потоков, а также позволяет более стабильно работать в режиме охлаждения при температуре наружного воздуха ниже  $-5^{\circ}\text{C}$  (до  $-15^{\circ}\text{C}$ ).

## Примечания

- 1) Не устанавливайте решетку в положении „выброс воздуха вверх“, если не приняты соответствующие меры для защиты от снега.
- 2) Установка решетки уменьшит производительность на 2-3% и увеличит уровень шума на 1-2 дБ.
- 3) Не устанавливайте решетку в положении „выброс воздуха вверх“, если сверху расположено какое-либо препятствие. Отражаясь от препятствия, воздух может попасть обратно на вход блока, образуя замыкание воздушного потока.
- 4) Для уменьшения воздействия ветра рекомендуется устанавливать наружный агрегат теплообменником к стене.
- 5) Не устанавливайте наружный агрегат теплообменником в направлении ветра.



## PAC-SJ06AG-E

Панель защиты от ветра (охлаждение до  $-15\text{ }^{\circ}\text{C}$ )

## Внешний вид

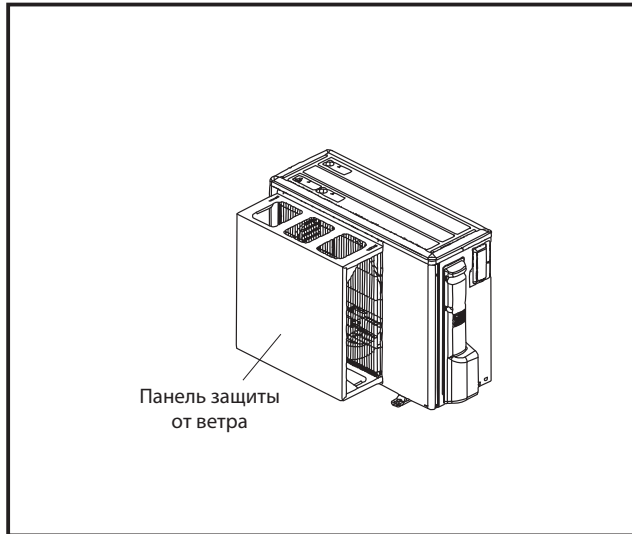

## Описание

Панель предназначена для предотвращения неконтролируемых воздушных потоков через теплообменник наружного агрегата. Панель увеличивает точность поддержания температуры конденсации с помощью регулятора частоты вращения вентилятора.

## Применяется в моделях

- PUHZ-ZRP35/50 (требуется 1 шт.)

## Спецификация

Внешний вид	Цвет (Munsell)	Цвет слоновой кости (3.0Y 7.8/1.1)
	Покрытие	Акриловая резина
	Материал	Оцинкованная углеродистая сталь
Масса		3,4 кг
Принадлежности × кол-во		Винт (4×10) × 4 Пружинная шайба × 4

## Размеры

Единицы измерения: мм

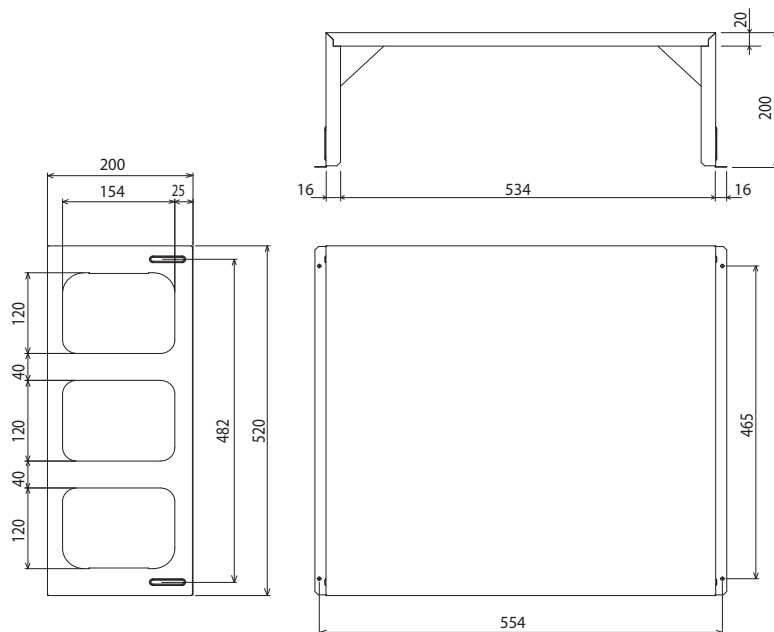
**Внимание**

Панель защиты от ветра предотвращает обратное вращение вентилятора наружного блока в режиме, когда регулятор частоты вращения вентилятора установил минимальные обороты. Решетка защищает кондиционер от воздействия сильных встречных воздушных потоков, а также позволяет более стабильно работать в режиме охлаждения при температуре наружного воздуха ниже  $-5\text{ }^{\circ}\text{C}$  (до  $-15\text{ }^{\circ}\text{C}$ ).

## Примечания

- 1) Не устанавливайте решетку в положении „выброс воздуха вверх“, если не приняты соответствующие меры для защиты от снега.
- 2) Установка решетки уменьшит производительность на 2-3% и увеличит уровень шума на 1-2 дБ.
- 3) Не устанавливайте решетку в положении „выброс воздуха вверх“, если сверху расположено какое-либо препятствие. Отражаясь от препятствия, воздух может попасть обратно на вход блока, образуя замыкание воздушного потока.
- 4) Для уменьшения воздействия ветра рекомендуется устанавливать наружный агрегат теплообменником к стене.
- 5) Не устанавливайте наружный агрегат теплообменником в направлении ветра.

## PAC-SH63AG-E

Панель защиты от ветра (охлаждение до  $-15\text{ }^{\circ}\text{C}$ )

## Внешний вид



## Описание

Панель предназначена для предотвращения неконтролируемых воздушных потоков через теплообменник наружного агрегата. Панель увеличивает точность поддержания температуры конденсации с помощью регулятора частоты вращения вентилятора.

## Применяется в моделях

■ PUHZ-ZRP60/71VHA2  
(требуется 1 шт.)

■ PUHZ-SHW112/140  
(требуется 2 шт.)

## Спецификация

Внешний вид	Цвет (Munsell)	Цвет слоновой кости (3.0Y 7.8/1.1)
	Покрытие	Акриловая резина
	Материал	Оцинкованная углеродистая сталь
Масса	3,3 кг	
Принадлежности x кол-во <материал>	Болт (M5x15) x 4 (сталь SWCH18A с цинко-никелевым покрытием)	

## Размеры

Единицы измерения: мм

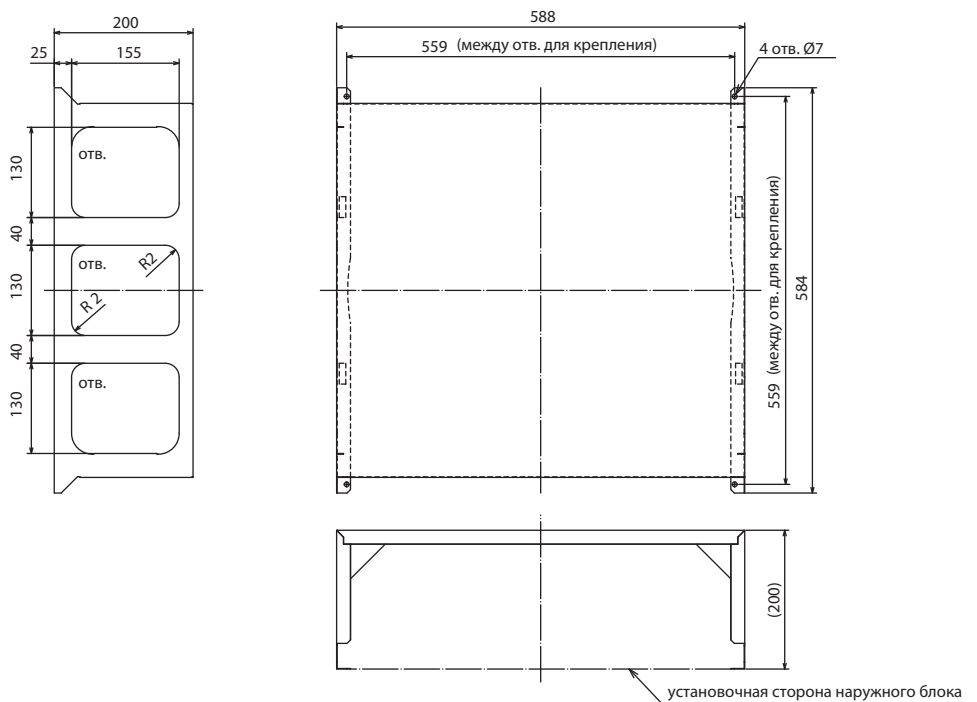

## ⚠ Внимание

Панель защиты от ветра предотвращает обратное вращение вентилятора наружного блока в режиме, когда регулятор частоты вращения вентилятора установил минимальные обороты. Решетка защищает кондиционер от воздействия сильных встречных воздушных потоков, а также позволяет более стабильно работать в режиме охлаждения при температуре наружного воздуха ниже  $-5\text{ }^{\circ}\text{C}$  (до  $-15\text{ }^{\circ}\text{C}$ ).

## Примечания

- 1) Не устанавливайте решетку в положении „выброс воздуха вверх“, если не приняты соответствующие меры для защиты от снега.
- 2) Установка решетки уменьшит производительность на 2-3% и увеличит уровень шума на 1-2 дБ.
- 3) Не устанавливайте решетку в положении „выброс воздуха вверх“, если сверху расположено какое-либо препятствие. Отражаясь от препятствия, воздух может попасть обратно на вход блока, образуя замыкание воздушного потока.
- 4) Для уменьшения воздействия ветра рекомендуется устанавливать наружный агрегат теплообменником к стене.
- 5) Не устанавливайте наружный агрегат теплообменником в направлении ветра.

## PAC-SH95AG-E

## Панель защиты от ветра (охлаждение до -15 °С)

## Внешний вид

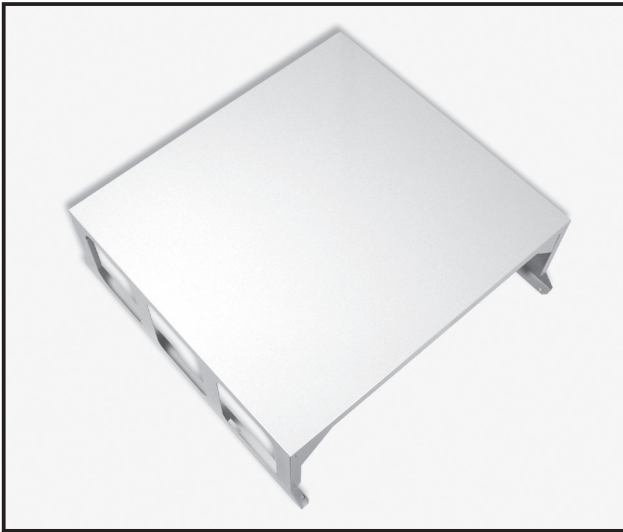

## Описание

Панель предназначена для предотвращения неконтролируемых воздушных потоков через теплообменник наружного агрегата. Панель увеличивает точность поддержания температуры конденсации с помощью регулятора частоты вращения вентилятора.

## Применяется в моделях

- PUNZ-ZRP100/125/140
- PUNZ-ZRP200/250
- PUNZ-P100/125/140 (требуется 1 шт.)
- PUNZ-P200/250 (требуется 2 шт.)

## Спецификация

Внешний вид	Цвет (Munsell)	Цвет слоновой кости (3.0Y 7.8/1.1)
	Покрытие	Акриловая резина
	Материал	Оцинкованная углеродистая сталь
Масса	3,5 кг	
Принадлежности × кол-во <материал>	Болт (M5×15) × 4 (сталь SWCH18A с цинко-никелевым покрытием)	

## Размеры

Единицы измерения: мм

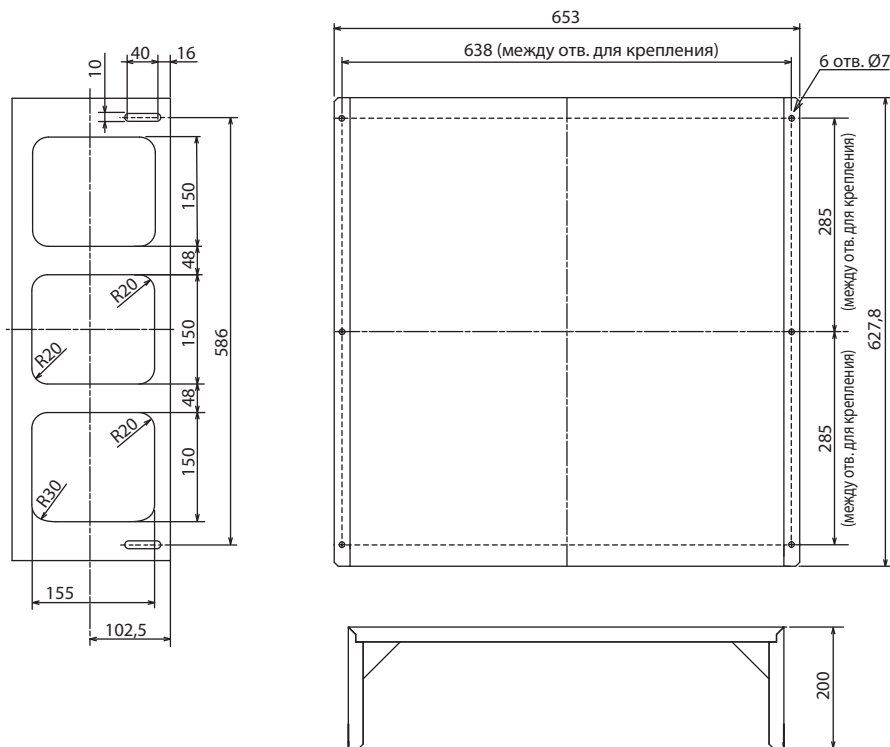

## ⚠ Внимание

Панель защиты от ветра предотвращает обратное вращение вентилятора наружного блока в режиме, когда регулятор частоты вращения вентилятора установил минимальные обороты. Решетка защищает кондиционер от воздействия сильных встречных воздушных потоков, а также позволяет более стабильно работать в режиме охлаждения при температуре наружного воздуха ниже -5 °С (до -15 °С).

## Примечания

- 1) Не устанавливайте решетку в положении „выброс воздуха вверх“, если не приняты соответствующие меры для защиты от снега.
- 2) Установка решетки уменьшит производительность на 2-3% и увеличит уровень шума на 1-2 дБ.
- 3) Не устанавливайте решетку в положении „выброс воздуха вверх“, если сверху расположено какое-либо препятствие. Отражаясь от препятствия, воздух может попасть обратно на вход блока, образуя замыкание воздушного потока.
- 4) Для уменьшения воздействия ветра рекомендуется устанавливать наружный агрегат теплообменником к стене.
- 5) Не устанавливайте наружный агрегат теплообменником в направлении ветра.

## PAC-SJ08DS-E

## Дренажный штуцер

## Внешний вид

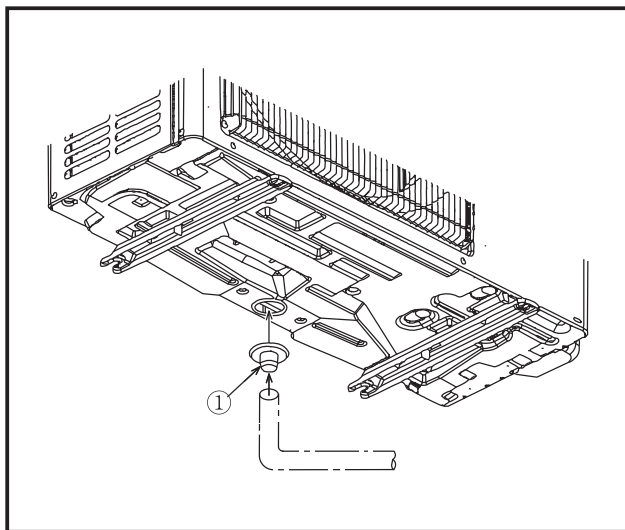

## Описание

Набор предназначен для организации отвода дренажа из поддона наружного блока. В одно из отверстий поддона устанавливается штуцер, а остальные отверстия закрываются крышками (не входят в комплект).

## Применяется в моделях

■ PУH-ZRP35/50

## Спецификация

Дренажная трубка	ПВХ VP-25 или виниловый шланг (внутр. диам. 25 мм)
Рабочие условия	Выше температуры замерзания воды (запрещается использовать в холодном климате)
Материал	Этилен-пропиленовый каучук
Компоненты	Дренажный штуцер × 1

## Размеры

Единицы измерения: мм

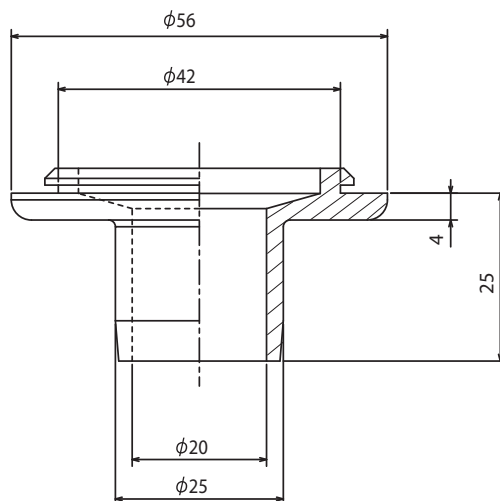

РАС-SG61DS-E

Дренажный штуцер

Внешний вид

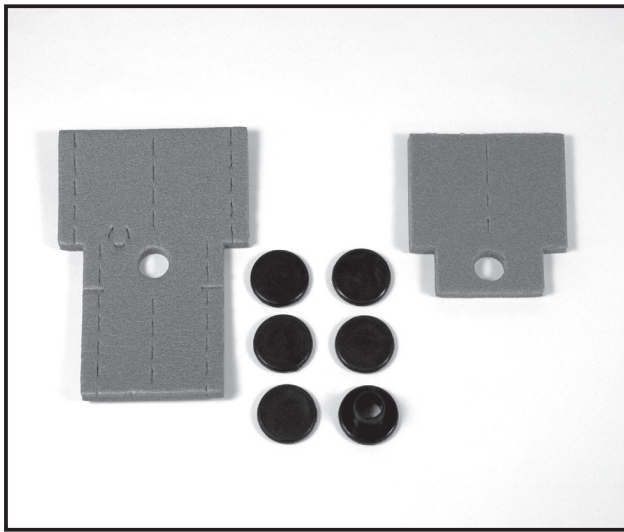

Описание

Набор предназначен для организации отвода дренажа из поддона наружного блока. В одно из отверстий поддона устанавливается штуцер, а остальные отверстия закрываются крышками.

Применяется в моделях

■ PUNZ-ZRP60-250

■ PUNZ-P100-250

Спецификация

Дренажная трубка	ПВХ VP-25 или виниловый шланг (внутр. диам. 25 мм)
Рабочие условия	Выше температуры замерзания воды (запрещается использовать в холодном климате)
Материал	Этилен-пропиленовый каучук
Компоненты	Дренажный штуцер × 1, крышка × 5 Теплоизолирующий материал × 3 (1 для жидкостной линии, 1 большой и 1 малый для газовой линии), стяжка × 8

Размеры

Единицы измерения: мм

Штуцер

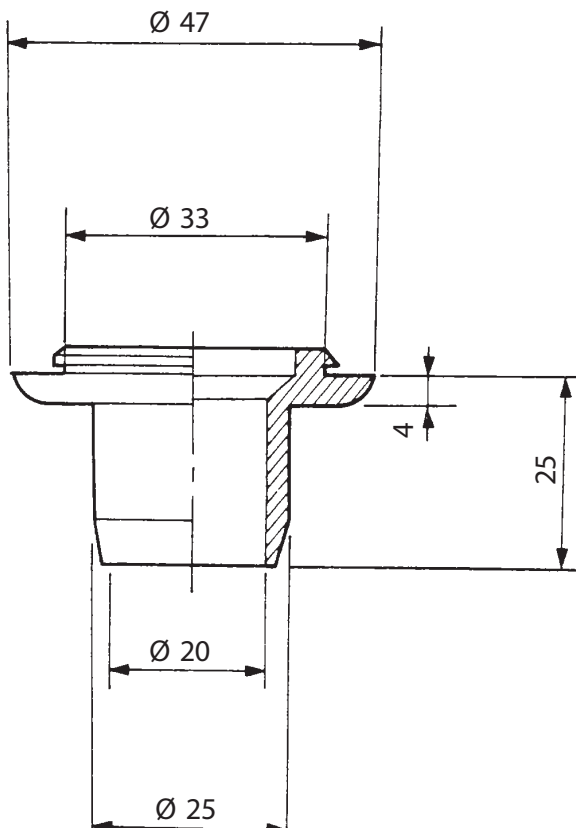

(подсоединение дренажного шланга)

Крышка

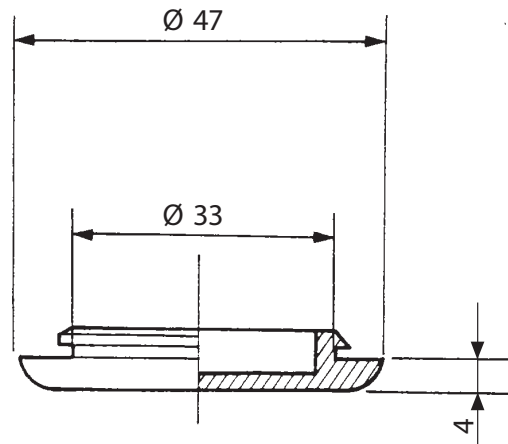

PAC-SG63DP-E

Дренажный поддон

Внешний вид



Описание

Дренажный поддон предназначен для отвода дренажа от наружного блока.

Применяется в моделях

■ PУНЗ-ZRP35/50

Спецификация

Соединительный штуцер	резьба R3/4 (тип 20A)	
Внешний вид	Цвет (Munsell)	Цвет слоновой кости (3.0Y 7.8/1.1)
	Покрытие	Акриловая резина
	Материал	Оцинкованная листовая сталь (1,6 мм)
Масса	6,3 кг	
Крепежные болты (не входят в комплект)	M10 (или W3/8), длина: 48 или менее установка с нижней стороны поддона	

Размеры

Единицы измерения: мм

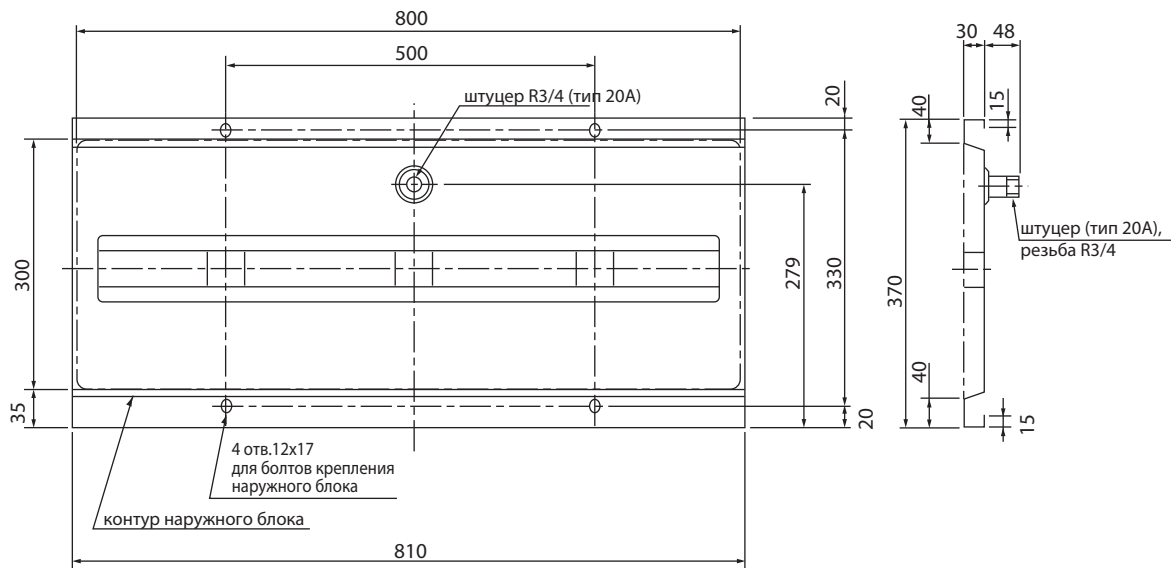

фронтальная часть блока



РАС-SG64DP-E

Дренажный поддон

Внешний вид



Описание

Дренажный поддон предназначен для отвода дренажа от наружного блока.

Применяется в моделях

■ PУНЗ-ZRP60/71

Спецификация

Соединительный штуцер	резьба R3/4 (тип 20A)	
Внешний вид	Цвет (Munsell)	Цвет слоновой кости (3.0Y 7.8/1.1)
	Покрытие	Акриловая резина
	Материал	Оцинкованная листовая сталь (1,6 мм)
Масса	7,8 кг	
Крепежные болты (не входят в комплект)	M10 (или W3/8), длина: 60 или менее установка с нижней стороны поддона	

Размеры

Единицы измерения: мм

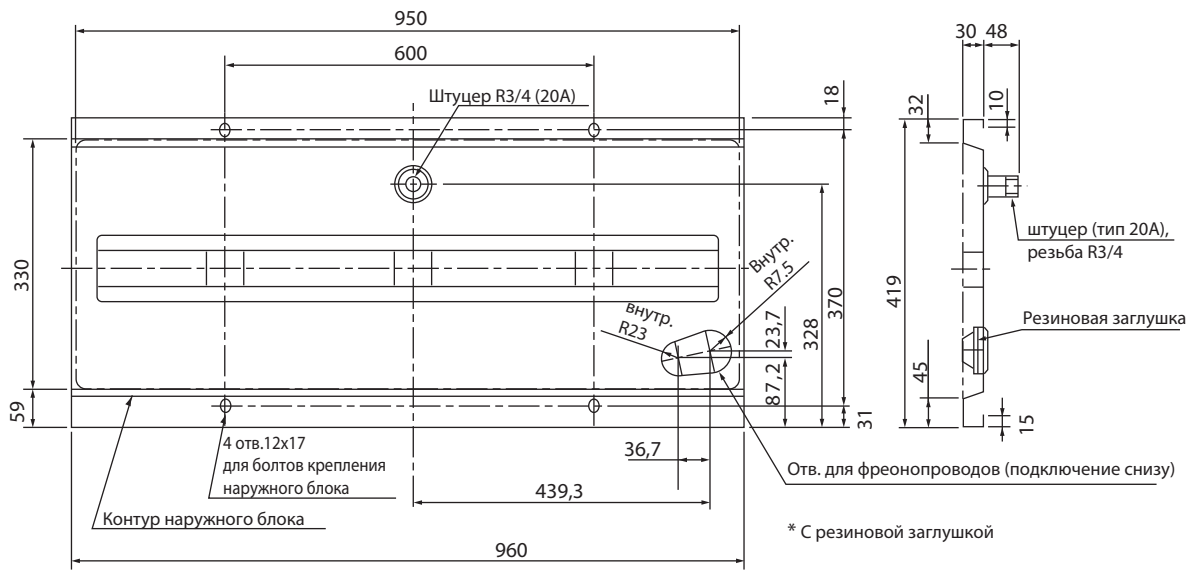

Фронтальная часть блока

РАС-SH97DP-E

Дренажный поддон

Внешний вид



Описание

Дренажный поддон предназначен для отвода дренажа от наружного блока.

Применяется в моделях

■ PUHZ-ZRP100~250

■ PUHZ-P100~250

Спецификация

Соединительный штуцер	резьба R3/4 (тип 20A)	
Внешний вид	Цвет (Munsell)	Цвет слоновой кости (3.0Y 7.8/1.1)
	Покрытие	Акриловая резина
	Материал	Оцинкованная листовая сталь (1,6 мм)
Масса	8,8 кг	
Крепежные болты (не входят в комплект)	M10 (или W3/8), длина: 60 или менее установка с нижней стороны поддона	

Размеры

Единицы измерения: мм

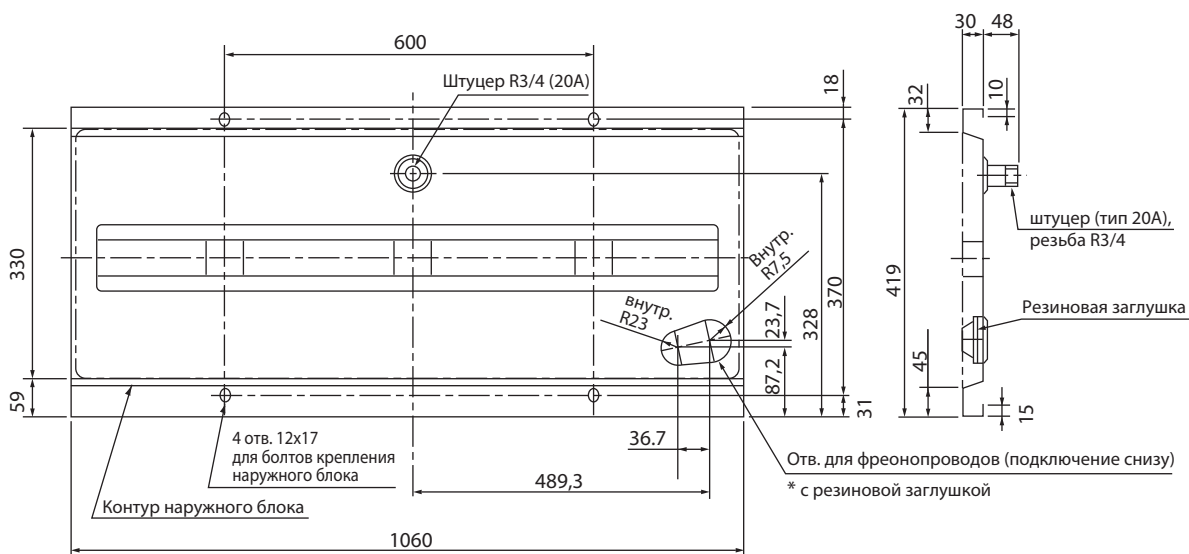

Фронтальная часть блока

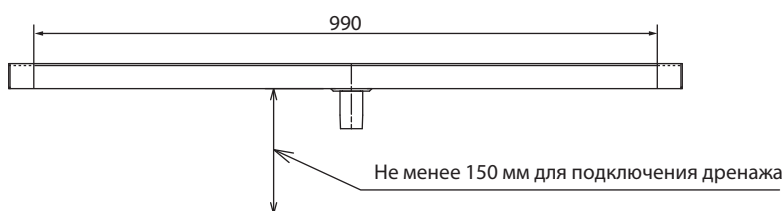

## PAC-SG81DR-E

## Фильтр-осушитель

## Внешний вид



## Описание

Фильтр предназначен для удаления загрязнений в контуре хладагента при замене наружного блока.

## Применяется в моделях

■ PУHZ-ZRP35/50

## Спецификация

Диам. труб	Жидкостная линия: $\varnothing 6,35$ под вальцовку
Хладагент	R407C / R410A

## Размеры

Единицы измерения: мм

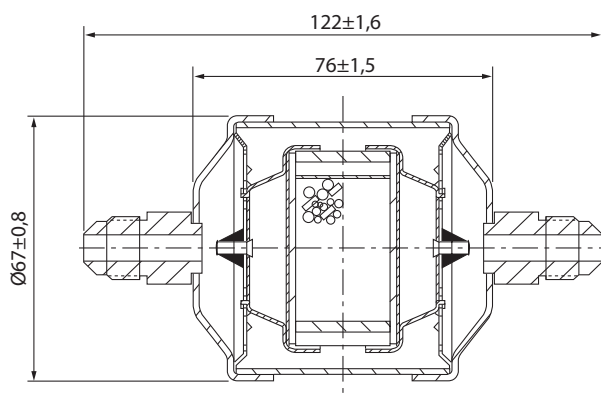

РАС-SG82DR-E

Фильтр-осушитель

Внешний вид



Описание

Фильтр предназначен для удаления загрязнений в контуре хладагента при замене наружного блока.

Применяется в моделях

- PUNZ-ZRP60~200      ■ PUNZ-SHW112/140
- PUNZ-P100~200

Спецификация

Диам. труб	Жидкостная линия: Ø 9,52 под вальцовку
Хладагент	R407C / R410A

Размеры

Единицы измерения: мм

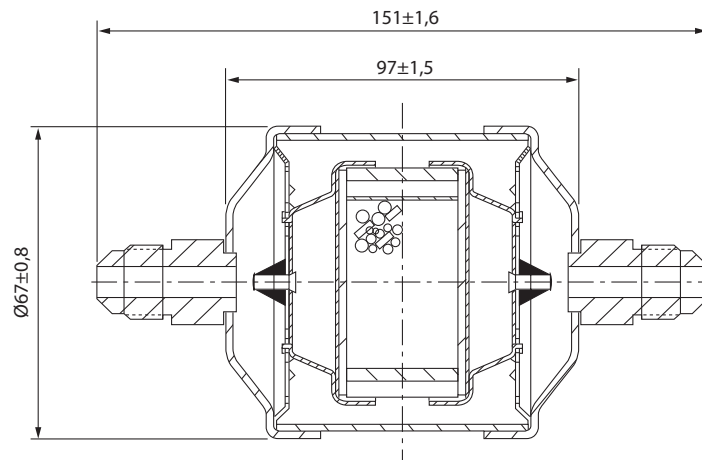

## PAC-SG85DR-E

## Фильтр-осушитель

## Внешний вид



## Описание

Фильтр предназначен для удаления загрязнений в контуре хладагента при замене наружного блока.

## Применяется в моделях

- PUNZ-ZRP250
- PUNZ-P250

## Спецификация

Диам. труб	Жидкостная линия: Ø 12,7 под вальцовку
Хладагент	R407C / R410A

## Размеры

Единицы измерения: мм

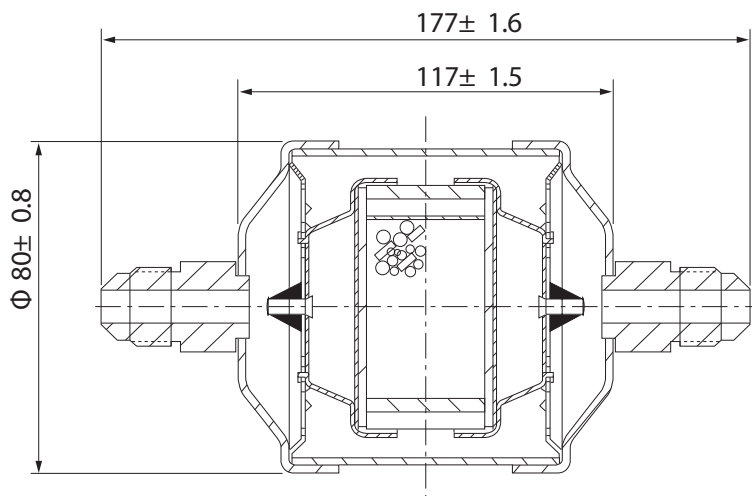

MSDD-50TR-E

Разветвитель 50:50 для синхронной мультисистемы

Внешний вид

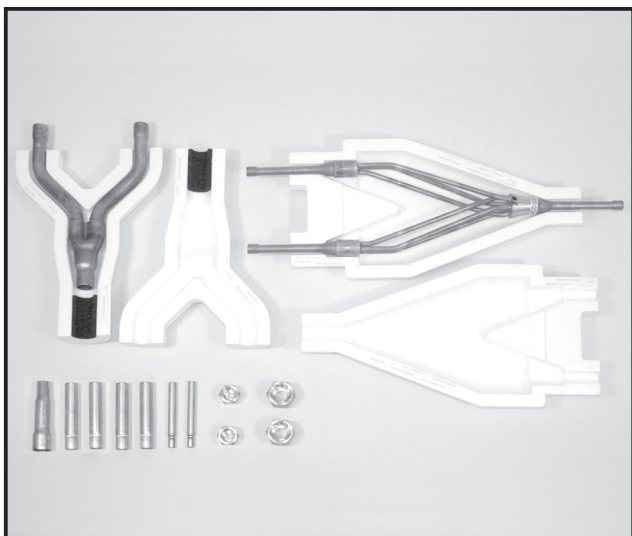

Описание

Комплект разветвителей и переходников предназначен для формирования синхронных мультисистем 50:50 на базе полупромышленных наружных блоков серии Mr. Slim.

Примечание:  
Независимая работа внутренних блоков, а также установка разных уставок температуры в рамках синхронной мультисистемы невозможна.

Применяется в моделях

- PUHZ-ZRP71~140      ■ PUHZ-SHW112/140
- PUHZ-P100~140

Спецификация

Корпус	Кoeff. распределения	50:50 (производительность наружного блока делится на два)
	Кол-во распределителей	По 1 на жидкостную и газовую трубки
	Материал трубки	Медь, раскисленная фосфором C1220T-OL (JIS H3300)
Принадлежности	Изоляция	Пенополистирол (по 1 на жидкостную и газовую трубки)
	Соединители	7 соединителей (4-х типов)

Размеры

Единицы измерения: мм

Для жидкостной трубы

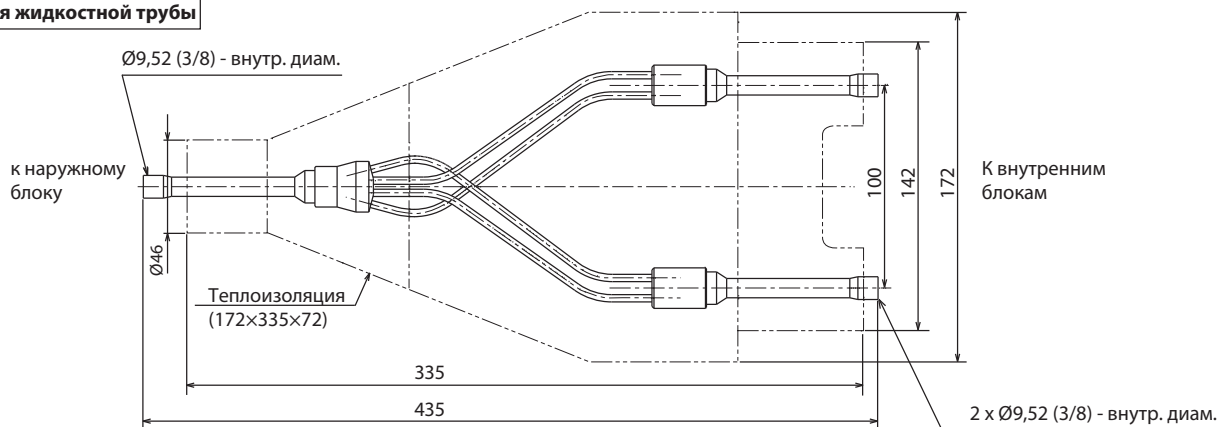

Для газовой трубы

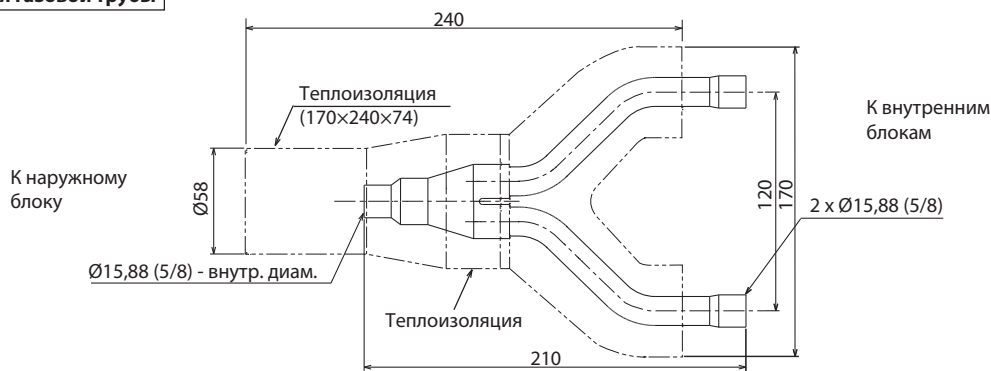

Переходники

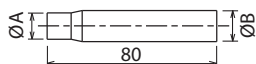

ΦA(ID)	ΦB(OD)	Кол-во
6,35	9,52	2
9,52	15,88	2
12,7	15,88	2

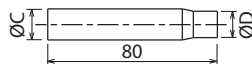

ΦC(ID)	ΦD(OD)	Кол-во
19,05	15,88	1



MSDD-50WR-E

Разветвитель 50:50 для синхронной мультисистемы

Внешний вид

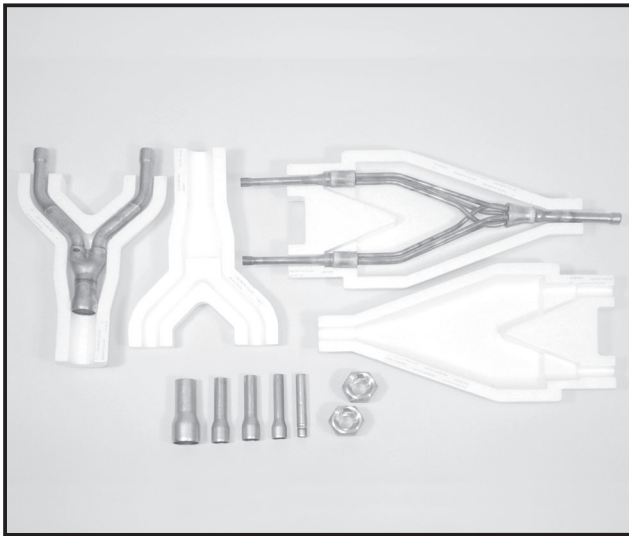

Описание

Комплект разветвителей и переходников предназначен для формирования синхронных мультисистем 50:50 на базе полупромышленных наружных блоков серии Mr. Slim.

Примечание  
Независимая работа внутренних блоков, а также установка разной целевой температуры, в рамках синхронной мультисистемы не предусмотрена.

Применяется в моделях

- PUNZ-ZRP200/250YKA3
- PUNZ-P200/250YKA3

Спецификация

Корпус	Кoeff. распределения	50:50 (производительность наружного блока делится на два)
	Кол-во распределителей	По 1 на жидкостную и газовую трубки
	Материал трубки	Медь, раскисленная фосфором C1220T-OL (JIS H3300)
Принадлежности	Изоляция	Пенополистирол (по 1 на жидкостную и газовую трубки)
	Соединители	5 соединителей (4-х типов)

Размеры

Единицы измерения: мм

для жидкостной трубы

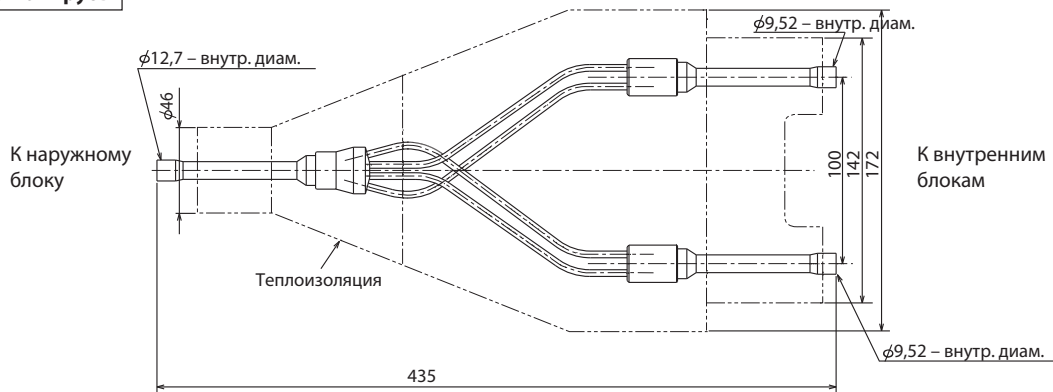

для газовой трубы

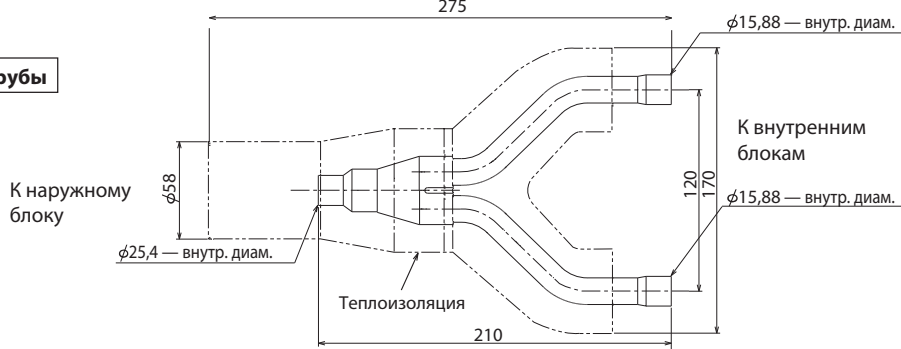

переходники

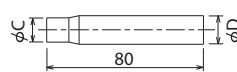
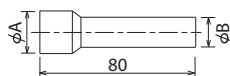

$\phi A$ (внутр.)	$\phi B$ (наружн.)	Кол-во
28,6	25,4	1
15,88	12,7	1
19,05	15,88	2

$\phi C$ (внутр.)	$\phi D$ (наружн.)	Кол-во
9,52	12,7	1

MSDT-111R-E

Разветвитель 33:33:33 для синхронной мультисистемы

Внешний вид

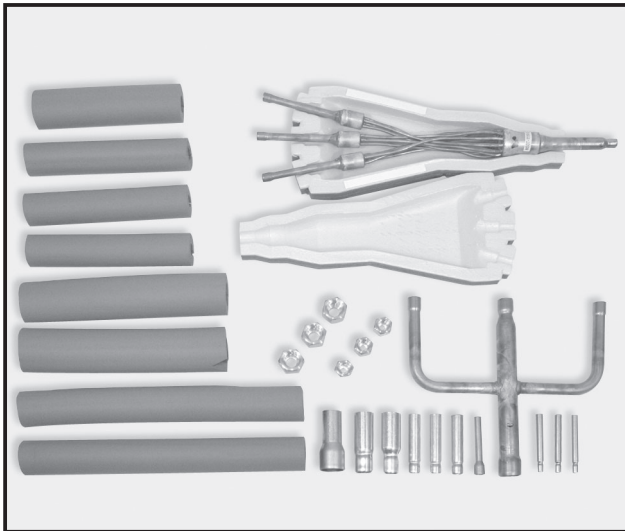

Описание

Комплект разветвителей и переходников предназначен для формирования синхронных мультисистем 33:33:33 на базе полупромышленных наружных блоков серии Mr. Slim.

Примечание  
Независимая работа внутренних блоков, а также установка разной целевой температуры, в рамках синхронной мультисистемы не предусмотрена.

Применяется в моделях

- PUHZ-ZRP100~250
- PUHZ-P140~250

Спецификация

Корпус	Коэфф. распределения	33:33:33 (производительность наружного блока делится на три)
	Кол-во распределителей	По 1 на жидкостную и газовую трубки
	Материал трубки	Медь, раскисленная фосфором C1220T-OL (JIS H3300)
Принадлежности	Изоляция	Пенополиэтилен (для жидкостной трубки) Этилен-пропиленовый каучук EPT (для газовой трубки)
	Соединители	13 соединителей (7-и типов)

Размеры

Единицы измерения: мм

Для жидкостной трубы

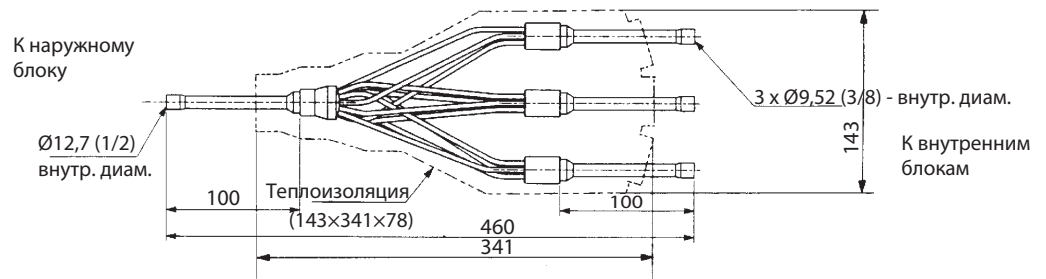

Для газовой трубы

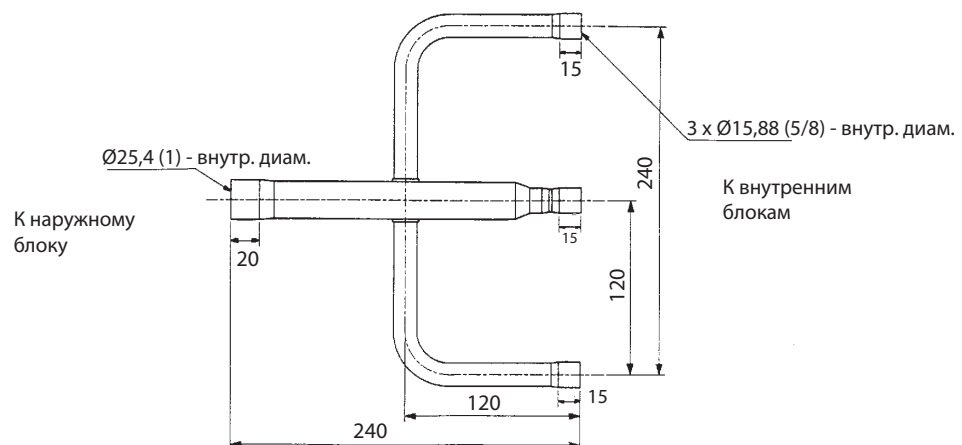

Переходники

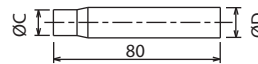
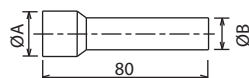

ØA(ID)	ØB(OD)	Кол-во
12,7	9,52	1
28,6	25,4	1

ØC(ID)	ØD(OD)	Кол-во
12,7	15,88	3
19,05	25,4	1
6,35	9,52	3
15,88	25,4	1

ID — внутренний диаметр;  
OD — наружный диаметр

MSDT-111R-E

Разветвитель 33:33:33 для синхронной мультисистемы

Внешний вид

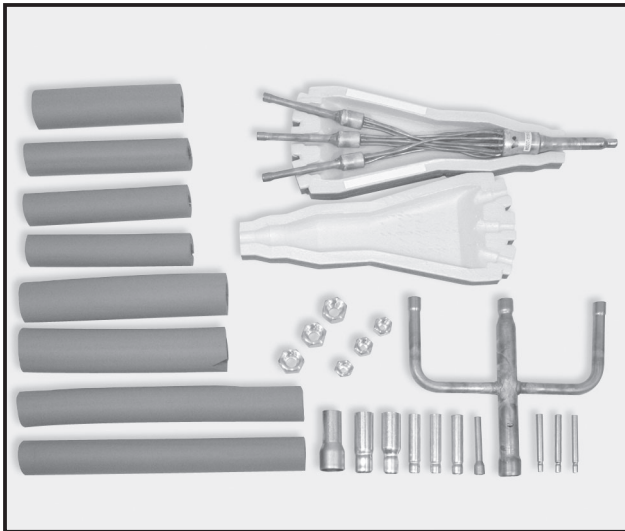

Описание

Комплект разветвителей и переходников предназначен для формирования синхронных мультисистем 33:33:33 на базе полупромышленных наружных блоков серии Mr. Slim.

Примечание  
Независимая работа внутренних блоков, а также установка разной целевой температуры, в рамках синхронной мультисистемы не предусмотрена.

Применяется в моделях

- PUHZ-ZRP100~250
- PUHZ-P140~250

Спецификация

Корпус	Коэфф. распределения	33:33:33 (производительность наружного блока делится на три)
	Кол-во распределителей	По 1 на жидкостную и газовую трубки
	Материал трубки	Медь, раскисленная фосфором C1220T-OL (JIS H3300)
Принадлежности	Изоляция	Пенополиэтилен (для жидкостной трубки) Этилен-пропиленовый каучук EPT (для газовой трубки)
	Соединители	13 соединителей (7-и типов)

Размеры

Единицы измерения: мм

Для жидкостной трубы

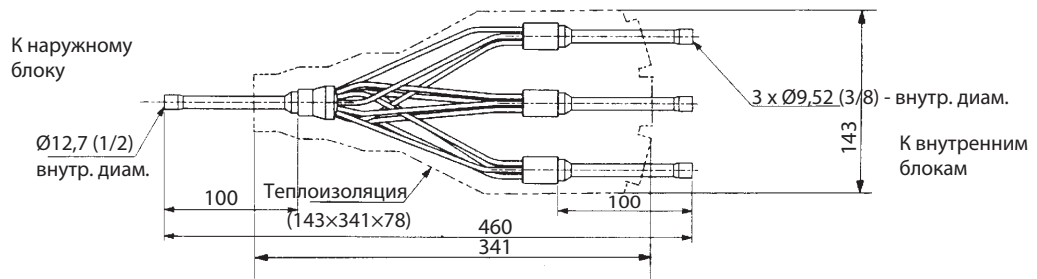

Для газовой трубы

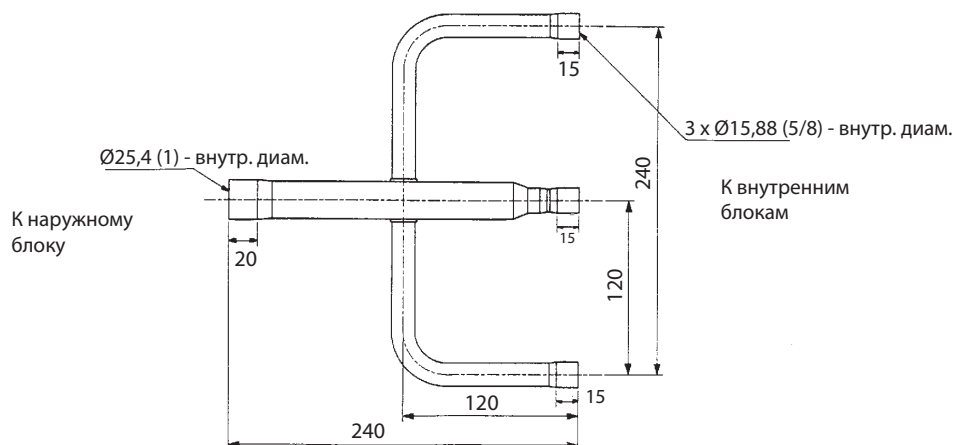

Переходники

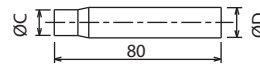
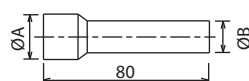

ØA(ID)	ØB(OD)	Кол-во
12,7	9,52	1
28,6	25,4	1

ØC(ID)	ØD(OD)	Кол-во
12,7	15,88	3
19,05	25,4	1
6,35	9,52	3
15,88	25,4	1

ID — внутренний диаметр;  
OD — наружный диаметр

**PAC-SG72RJ-E Переходник 6,35 (блок) —> 9,52 (труба)****Описание**

Переходник применяется для стыковки труб и штуцеров разных диаметров.

**Применяется в моделях**

■ PUNZ-ZRP35/50

**Размеры**

Единицы измерения: мм

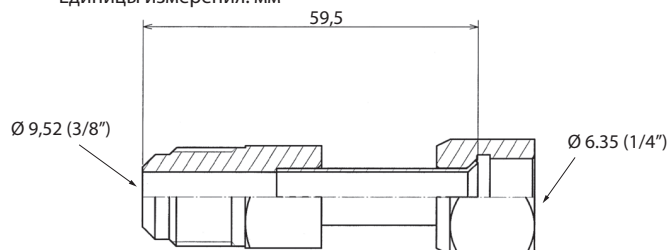
**PAC-SG73RJ-E Переходник 9,52 (блок) —> 12,7 (труба)****Описание**

Переходник применяется для стыковки труб и штуцеров разных диаметров.

**Применяется в моделях**

■ PUNZ-ZRP60~200

**Размеры**

Единицы измерения: мм

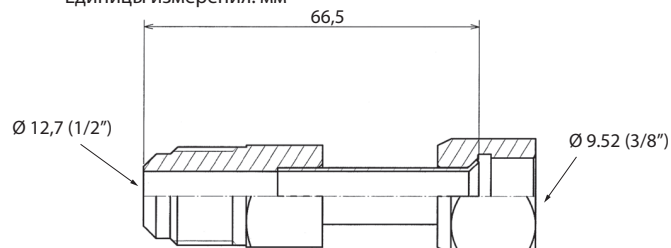
**PAC-SG75RJ-E Переходник 15,88 (блок) —> 19,05 (труба)****Описание**

Переходник применяется для стыковки труб и штуцеров разных диаметров.

**Применяется в моделях**

■ PUNZ-ZRP60~140

**Размеры**

Единицы измерения: мм

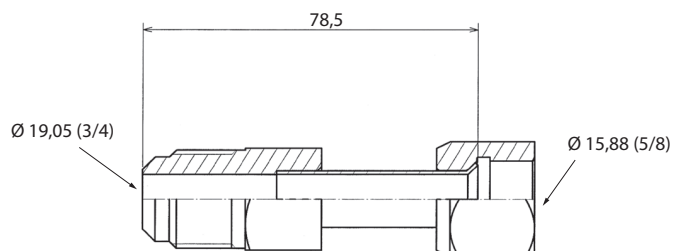

## PAC-SJ71MA-E Электродвигатель для увеличения статического давления вентилятора до 30 Па

## Внешний вид

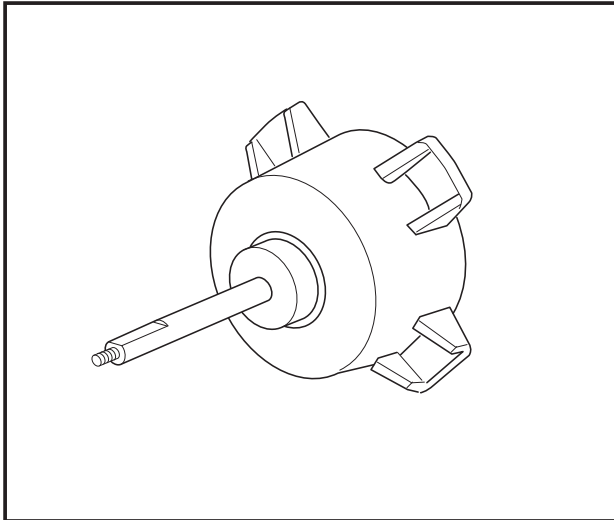

## Описание

Данный двигатель позволяет увеличить статическое давление вентилятора до 30 Па. Это позволяет использовать вытяжной воздуховод при установке наружного блока внутри помещения.

## Применяется в моделях

■ PUNZ-ZRP100~140

## Спецификация

Модель	SIC-88FWJ-D8200-1
Кол-во полюсов	10 P
Ном. потребляемая мощность	200 Вт
Ном. напряжение	$V_m = 280 \text{ В}$
Ном. крутящий момент	2,39 Н·м [24,4 кгс·см]
Ном. частота вращения	800 мин. <sup>-1</sup>
Изоляция	Класс E
Режим работы	Непрерывный
Масса	3,4 кг

## Размеры

Единицы измерения: мм

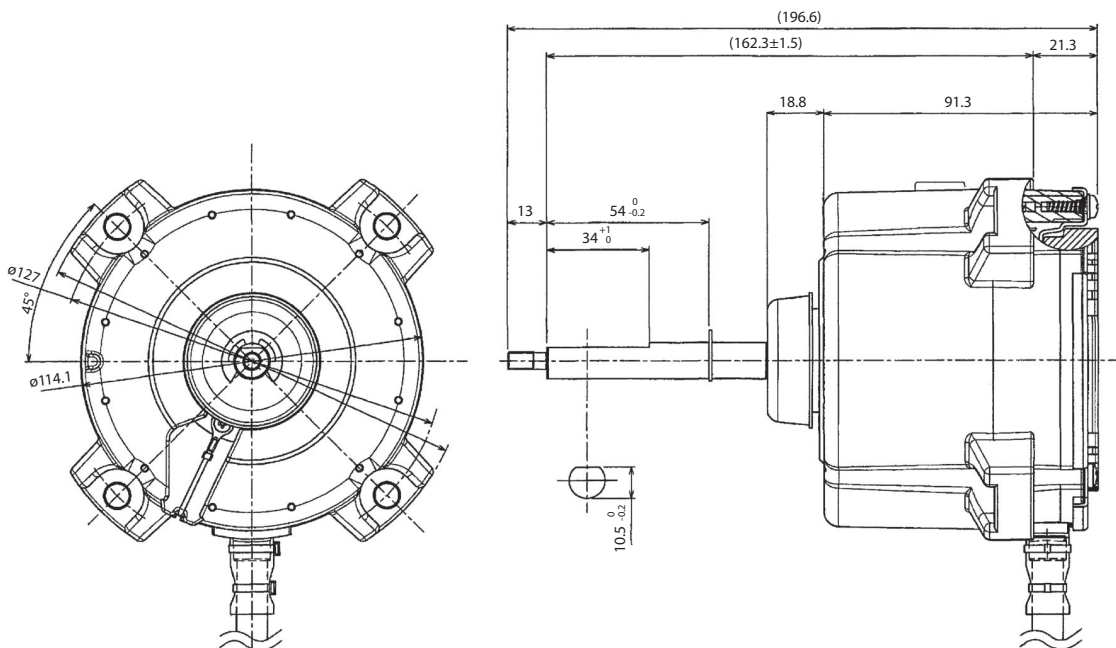

## 2-2. Наружные блоки серии STANDARD INVERTER SUZ-KA-VA6



### Содержание раздела

1. Общие сведения	396
2. Спецификация	397
3. Шумовые характеристики	399
4. Размеры	400
5. Схема электрических соединений	401
6. Схема холодильного контура	404
7. Длина магистрали и перепад высот	406
8. Рабочие характеристики	407
9. Управление	410
10. Характеристики основных компонентов	411
11. Контрольные точки	412
12. Сервисные функции	414
13. Опции	414

Типоразмер	25	35	50	60	71	100	125	140	200	250
SUZ-KA-VA6 (220 В, 1 фаза)	●	●	●	●	●					



**SUZ-KA25VA6**  
**SUZ-KA35VA6**

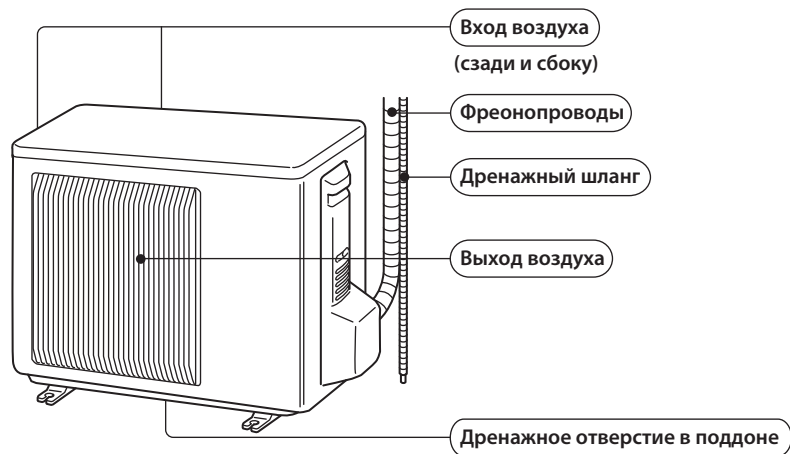

**SUZ-KA50VA6**  
**SUZ-KA60VA6**  
**SUZ-KA71VA6**

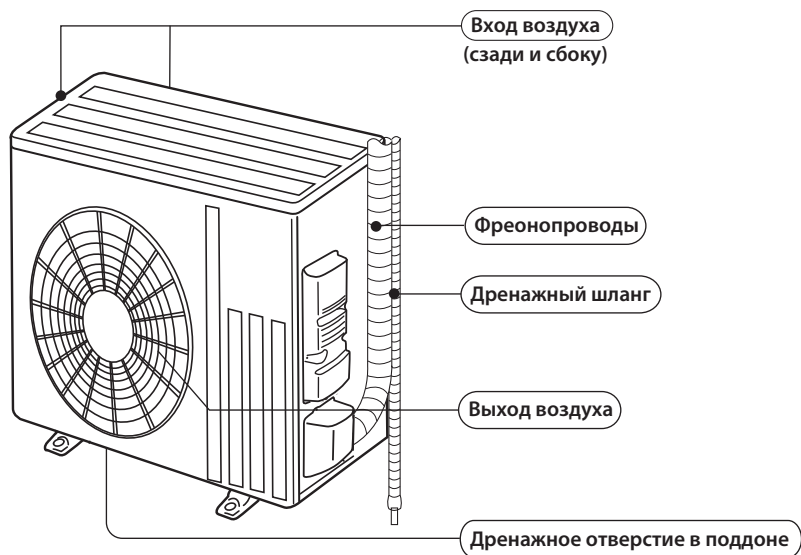

**В комплекте**

	<b>SUZ-KA VA6</b>
Дренажный штуцер	1

## 2. Спецификация

Технические данные Mr. Slim (R410A)

Модель наружного блока			SUZ-KA25VA6	SUZ-KA35VA6	SUZ-KA50VA6	SUZ-KA60VA6	SUZ-KA71VA6	
Питающая сеть			220 В, 1 фаза, 50 Гц					
Компрессор	Модель		KNB073FKFMC	KNB092FFAMC	SNB130FGBMT		SNB172FEKMT	
	Мощность электродвигателя		Вт	550	650	900		1200
	Ток*	Охлаждение	А	2,76	4,06	5,58	6,62	8,02
		Нагрев		3,24	4,09	5,75	6,37	8,13
Объем холодильного масла (марка)		л	0,31 (FV50S)	0,27 (FV50S)	0,35 (FV50S)		0,4 (FV50S)	
Электродвигатель вентилятора	Модель		RC0J50-NA		RC0J60-BC			
	Ток*	Охлаждение	А	0,24	0,29	0,84	0,84	0,83
		Нагрев		0,27	0,28	0,93	0,93	0,82
Размеры: Ш × В × Г		мм	800 × 550 × 285		840 × 880 × 330			
Масса		кг	30	35	54	50	53	
Расход воздуха	Охлаждение	Высокая	м³/ч	1806		2868	3492	3426
		Средняя		1806		2868	3066	3006
		Низкая		1170	1038	1602	1692	1512
	Нагрев	Высокая		2106		2778	2952	2892
		Средняя		1806	1770	2778	2952	2892
		Низкая		1452	1326	2124	2226	2280
Уровень звукового давления*		дБ	Охлаждение	47	49	52	55	
Уровень звуковой мощности			Обогрев	48	50	52	55	
Скорость вентилятора	Охлаждение	Высокая	об/мин	740	810	840	950	
		Средняя		740	810	840		
		Низкая		740	490	480		450
	Нагрев	Высокая		860	900	810		
		Средняя		740	770	810		
		Низкая		600	610	620		650
Кол-во ступеней регулятора частоты вентилятора			3					
Заводская заправка хладагента (R410A)		кг	0,80	1,15	1,60	1,60	1,80	

### Примечания:

Тестирование согласно ISO 5151:

Охлаждение: внутри 27 °С по сух. терм., 19 °С по влажн. терм.,  
 снаружи 35 °С по сух. терм.;

Нагрев: внутри 20 °С по сух. терм., 6 °С по влажн. терм.,  
 снаружи 7 °С по сух. терм.;

Длина фреонпровода (в одну сторону): 7 м.

\* при номинальной частоте вращения компрессора.

## 2. Спецификация

Технические данные Mr. Slim (R410A)

		SUZ-KA25VA6	SUZ-KA35VA6	SUZ-KA50VA6	SUZ-KA60VA6	SUZ-KA71VA6
Сглаживающий конденсатор	(C61)	—	—	620 мкФ × 420 В	—	—
	(C62, C63)	620 мкФ × 420 В			—	—
	(CB1, 2, 3)	—			560 мкФ × 450 В	<b>560 мкФ × 350 В</b>
Диодный мост	(DB61)	15 А, 600 В		25 А, 600 В	—	—
Предохранитель	(F61)	T20 А, L250 В			—	—
	(F62)	—			T20 А, L250 В	
	(F701, F801, F901)	T3,15 А, L250 В			—	—
	(IC700)	15 А, 600 В		20 А, 600 В	—	—
Силовой модуль	(IPM)	—			20 А, 600 В	
	(IC932)	8 А, 600 В			5 А, 600 В	
Контроллер коэффициента мощности	(PFC)	—			20 А, 600 В	
	(IC820)	20А, 600 В			—	—
Катушка привода расширительного вентиля	(LEV)	12 В пост. тока				
Катушка индуктивности	(L61)	18 мГн	23 мГн		—	—
	(L)	—			340 мкГн, 20 А	
Токоограничительный термистор PTC	(PTC64, PTC65)	33 Ом				
Клеммная колодка	(TB1, TB2)	—			3 полюса	
	TB	5 полюсов			—	
Реле	(X63)	3 А, 250 В			—	—
	(X64)	20 А, 250 В				
	(X601)	—			3 А, 250 В	
	(X602)	—			3 А, 250 В	
Катушка 4-х ходового клапана	(2154)	220~240 В пер. тока				

#### SUZ-KA25VA6

Скорость вентилятора	Режим	Ур. звук. давл., дБА	Обозначение
Высокая Средняя	охлаждение	47	●—●
	нагрев	48	○—○

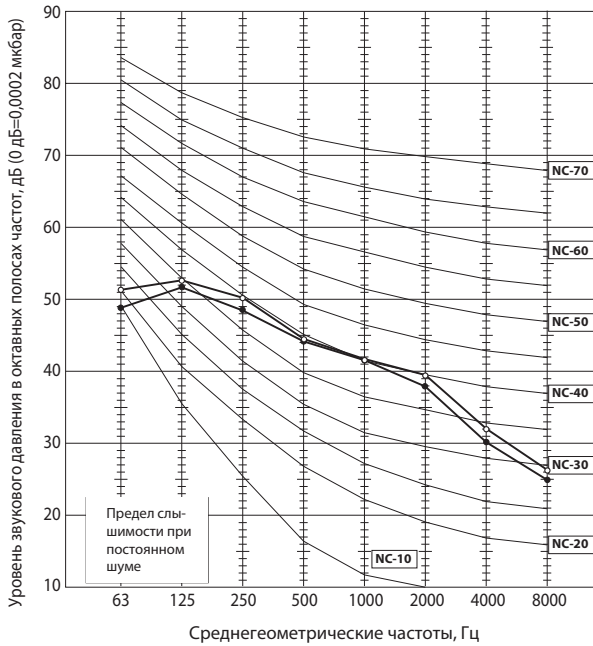

#### SUZ-KA35VA6

Скорость вентилятора	Режим	Ур. звук. давл., дБА	Обозначение
Высокая Средняя	охлаждение	49	●—●
	нагрев	50	○—○

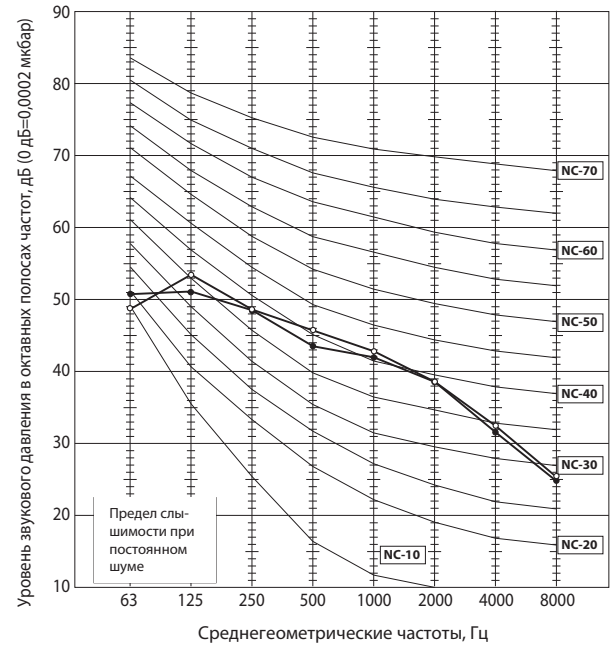

#### SUZ-KA50VA6

Скорость вентилятора	Режим	Ур. звук. давл., дБА	Обозначение
Высокая	охлаждение	52	●—●
	нагрев	52	○—○

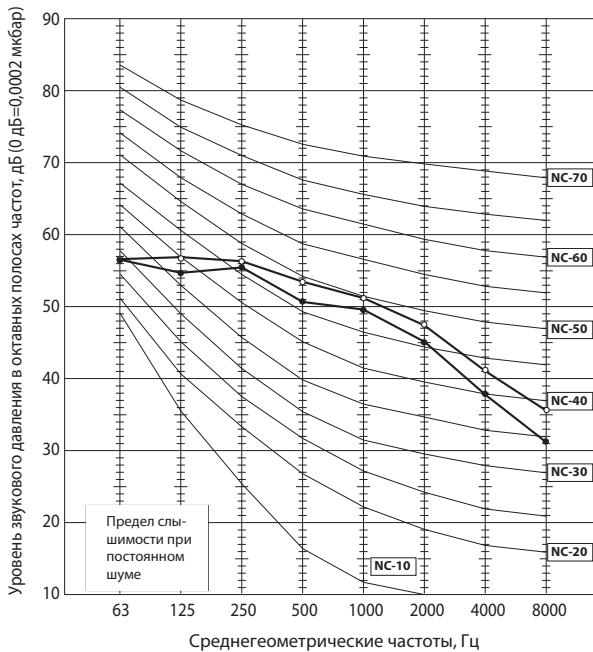

#### SUZ-KA60VA6 SUZ-KA71VA6

Скорость вентилятора	Режим	Ур. звук. давл., дБА	Обозначение
Высокая	охлаждение	55	●—●
	нагрев	55	○—○

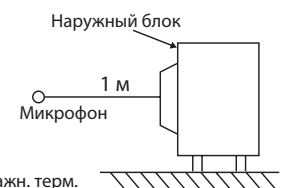
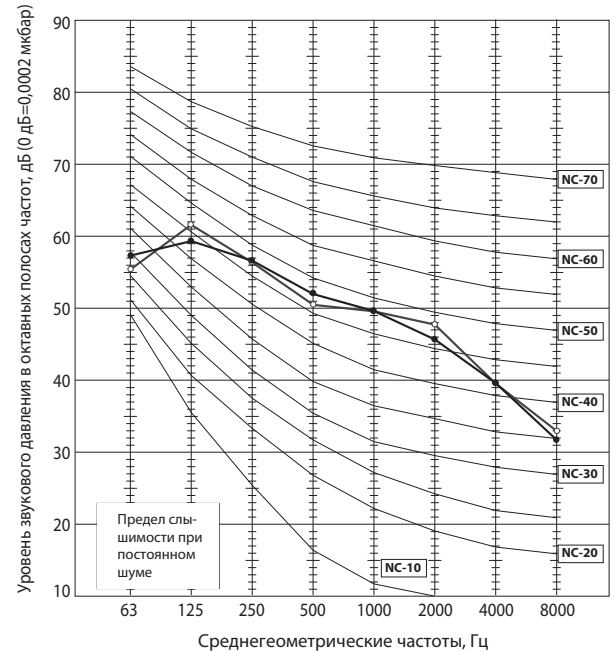

Условия тестирования:  
охлаждение: 35 °C по сух. терм.,  
нагрев: 7 °C по сух. терм., 6 °C по влажн. терм.

## 4. Размеры

Технические данные Mr. Slim (R410A)

### SUZ-KA25/35VA6

Единицы измерения: мм

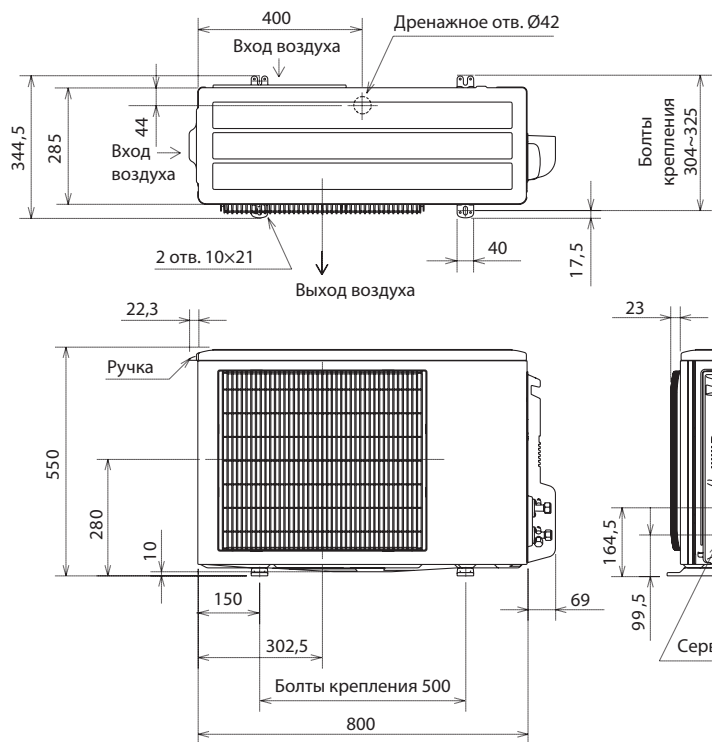

#### Пространство для установки

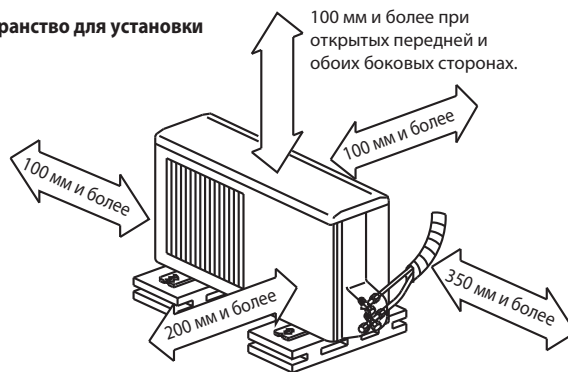

Открыты две стороны: левая, правая или задняя.

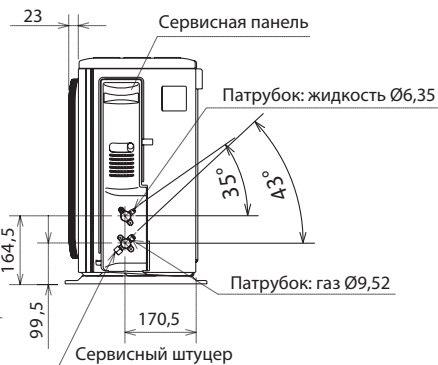

### SUZ-KA50/60/71VA6

Единицы измерения: мм

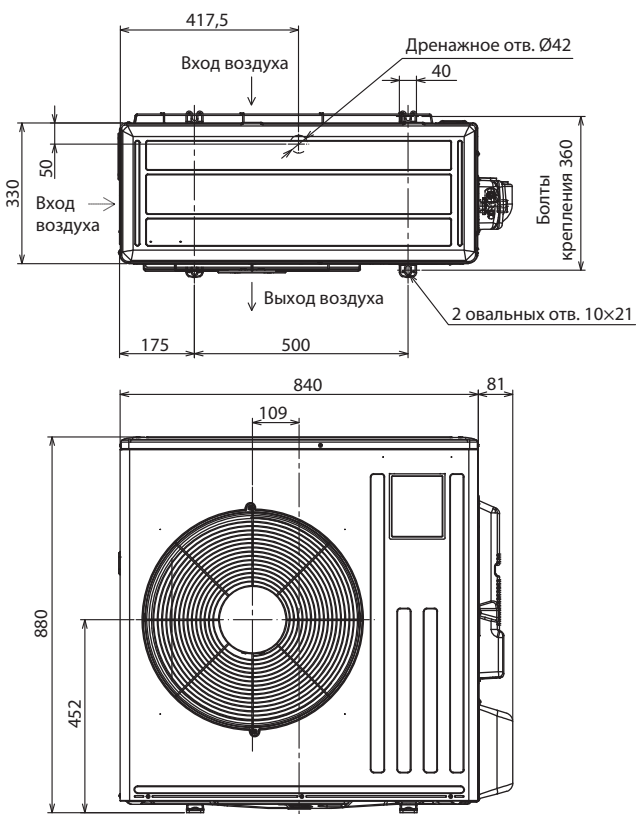

#### Пространство для установки

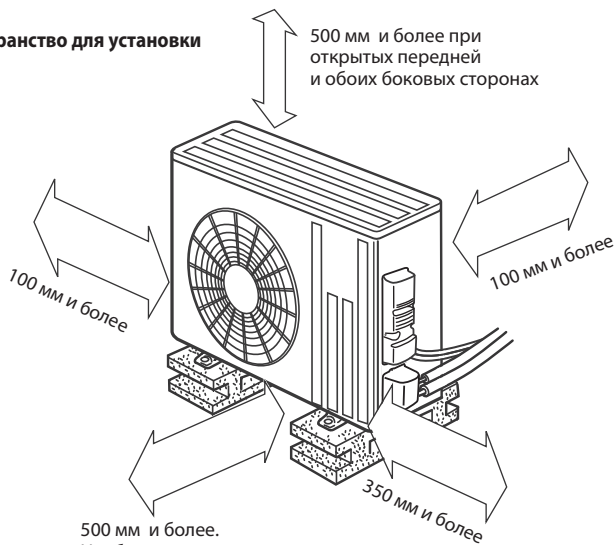

500 мм и более. Необходимо оставить открытыми любые 2 стороны: заднюю, правую или левую.

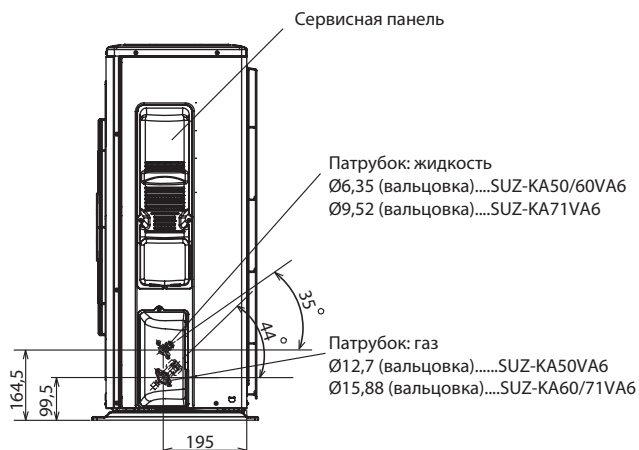

# 5. Схема электрических соединений

## SUZ-KA25VA6 SUZ-KA35VA6

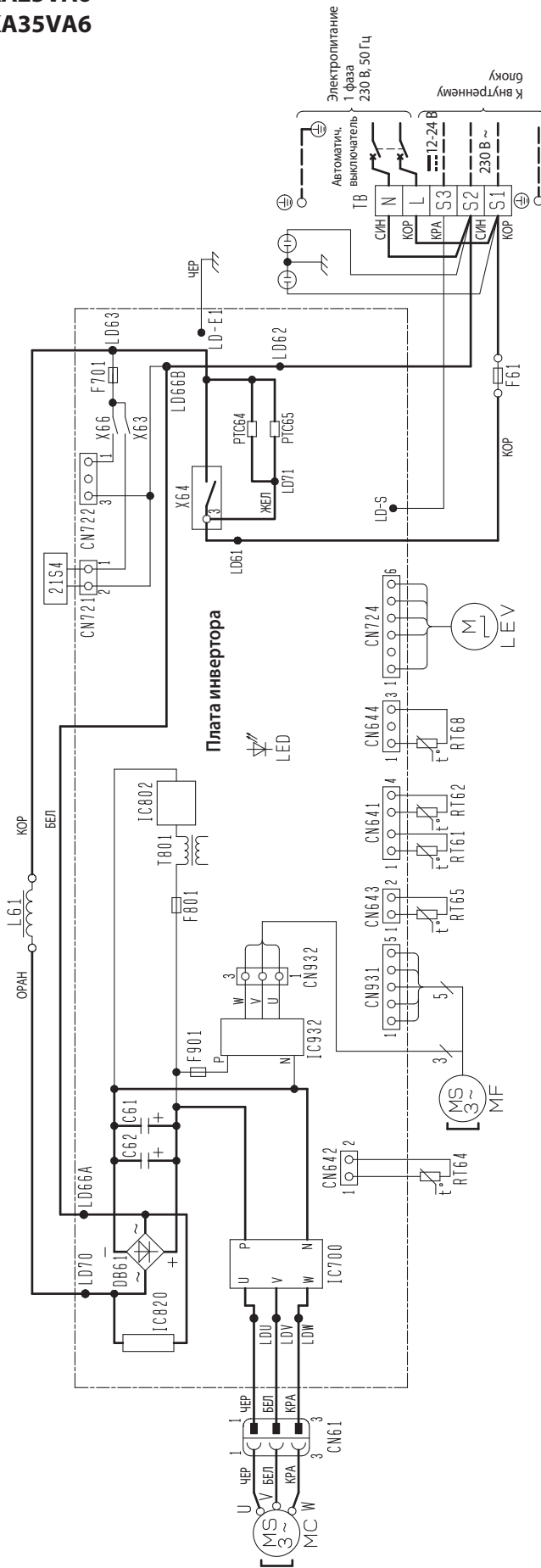

**Примечания:**

1. Подключение к внутреннему блоку — см. электрическую схему внутреннего блока.
2. Используйте кабель только с медными жилами.

Обозначение	Наименование	Обозначение	Наименование	Обозначение	Наименование
S61, S62	Сглаживающий конденсатор	LED	Индикатор	RT64	Термистор температуры тепловода
DB61	Диодный мост	MC	Компрессор	RT65	Термистор наружной температуры
F61	Предохранитель (20 A/250 В)	MF	Электродвигатель вентилятора	TB	Клеммная колодка
F701, F801, F901	Предохранитель (3,15 A/250 В)	RT64, RT65	Защитные устройства	T801	Трансформатор
IC700, IC820, IC932	Интегральный силовой модуль	RT61	Термистор оттаивания	X63, X64, X66	Реле
IC802	Интегральный контроллер питания	RT62	Термистор температуры нагнетания	21S4	Катушка 4-х ходового клапана
LEV	Привод расширительного вентиля	L61	Катушка индуктивности	RT68	Термистор на теплообменнике



## SUZ-KA50VA6

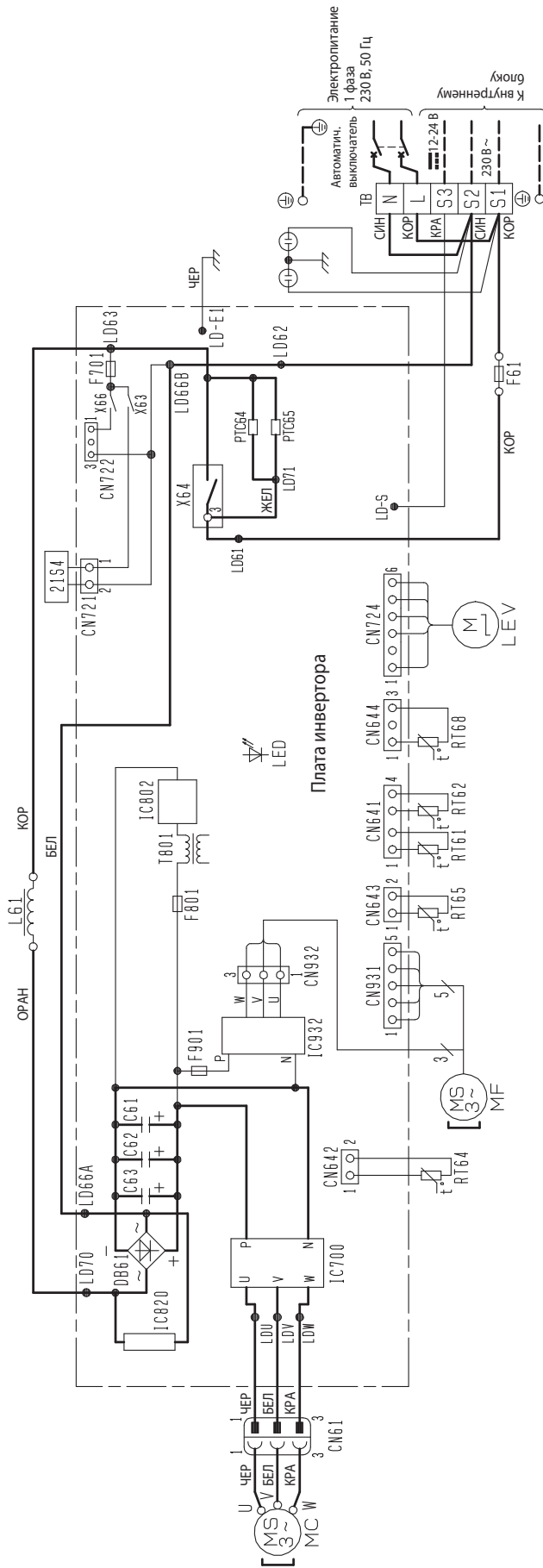

**Примечания:**

1. Подключение к внутреннему блоку — см. электрическую схему внутреннего блока.
2. Используйте кабель только с медными проводниками.

Обозначение	Наименование	Обозначение	Наименование	Обозначение	Наименование
C61, C62, C63	Сглаживающий конденсатор	LEV	Привод расширительного вентиля	RT64	Термистор температуры тепловода
DB61	Диодный мост	MC	Компрессор	RT65	Термистор наружной температуры
F61	Предохранитель (20 A/250 В)	MF	Электродвигатель вентилятора	TB	Клеммная колодка
F701, F801, F901	Предохранитель (3,15 A/250 В)	PTC64, PTC65	Защитные устройства	T801	Трансформатор
IC700, IC820, IC932	Интегральный силовой модуль	RT61	Термистор оттаивания	X63, X64, X66	Реле
IC802	Интегральный контроллер питания	RT62	Термистор температуры нагнетания	2154	Катушка 4-х ходового клапана
LED	Индикатор	L61	Катушка индуктивности	RT68	Термистор на теплообменнике

## SUZ-KA60VA6 SUZ-KA71VA6

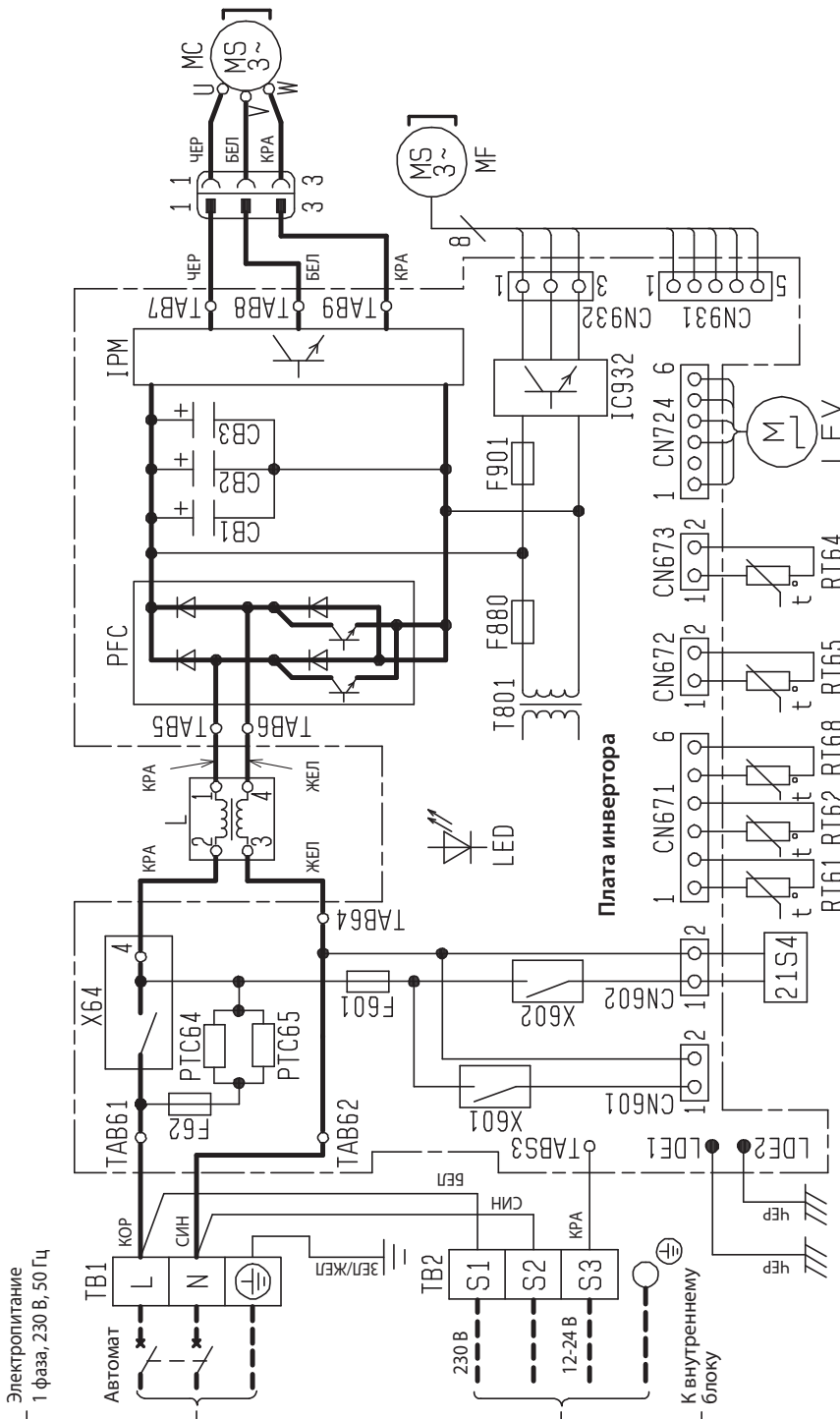

**Примечания:**

1. Подключение к внутреннему блоку — см. электрическую схему внутреннего блока.
2. Используйте кабель только с медными проводниками.

Обозначение	Наименование	Обозначение	Наименование	Обозначение	Наименование
SV 1~3	Сглаживающие конденсаторы	MC	Компрессор	TB 1, TB 2	Клемная колодка
F 601	Предохранитель (3,15 A/250 В)	MF	Электродвигатель вентилятора	T801	Трансформатор
F 62	Предохранитель (2 A/250 В)	PFC	Контроллер коэффициента мощности	X601	Реле
F 880	Предохранитель (3,15 A/250 В)	PTC64, PTC65	Защитные устройства	X602	Реле
F 901	Предохранитель (3,15 A/250 В)	RT61	Термистор температуры оттаивания	X64	Реле
IC932	Интегральный силовой модуль	RT62	Термистор температуры нагнетания	21S4	Катушка 4-х ходового клапана
IPM	Интегральный силовой модуль	RT64	Термистор температуры тепловода		
L	Катушка индуктивности	RT65	Термистор наружной температуры		
LEV	Привод расширительного вентиля	RT68	Термистор на теплообменнике		

## SUZ-KA25VA6

Единицы измерения: мм

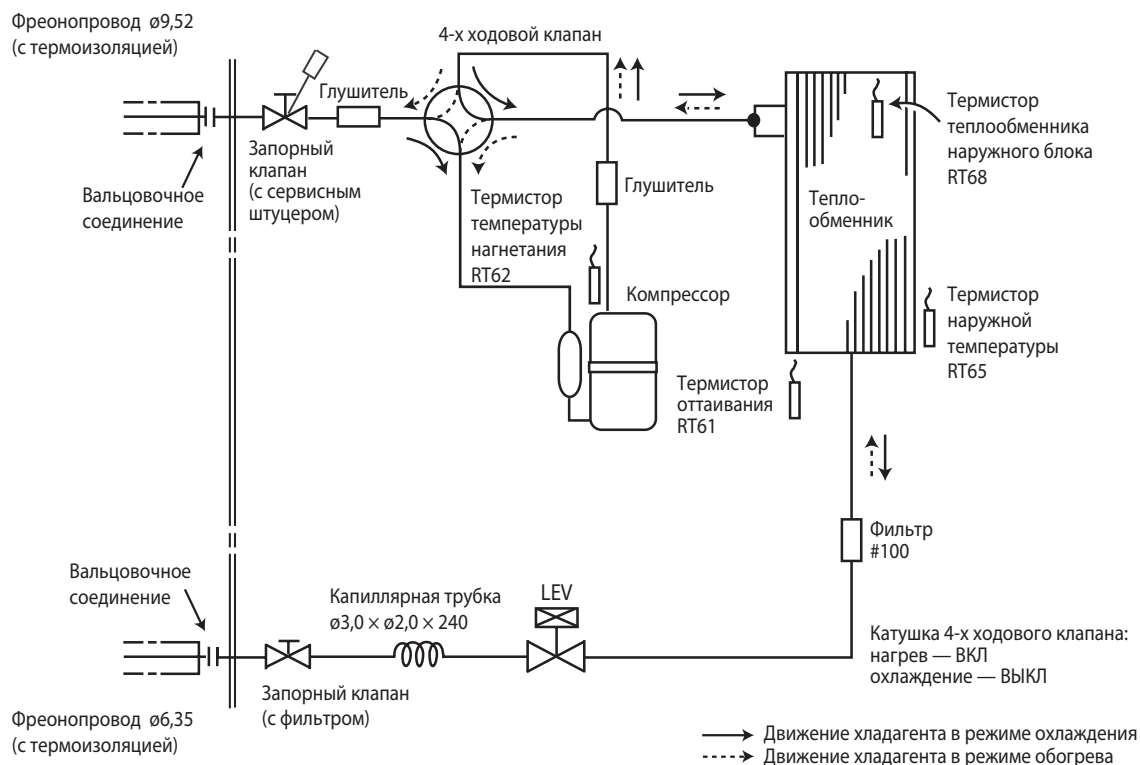

## SUZ-KA35VA6

Единицы измерения: мм

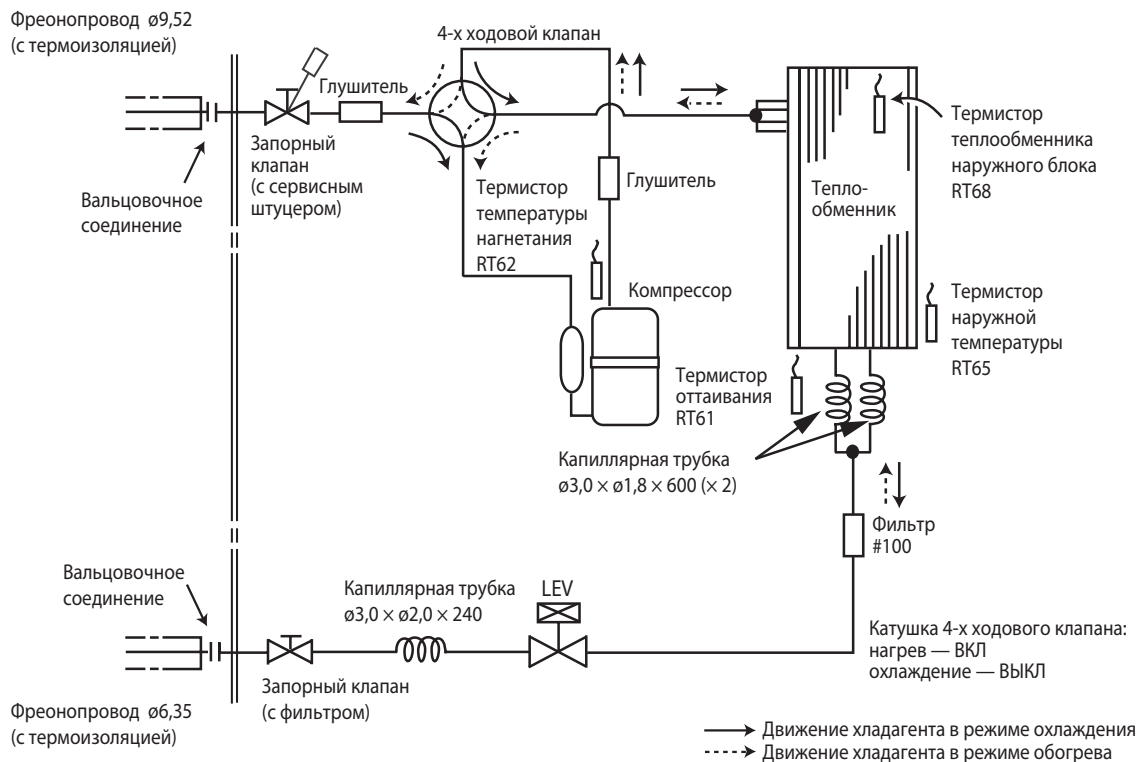

## 6. Схема холодильного контура

Технические данные Mr. Slim (R410A)

### SUZ-KA50VA6

Единицы измерения: мм

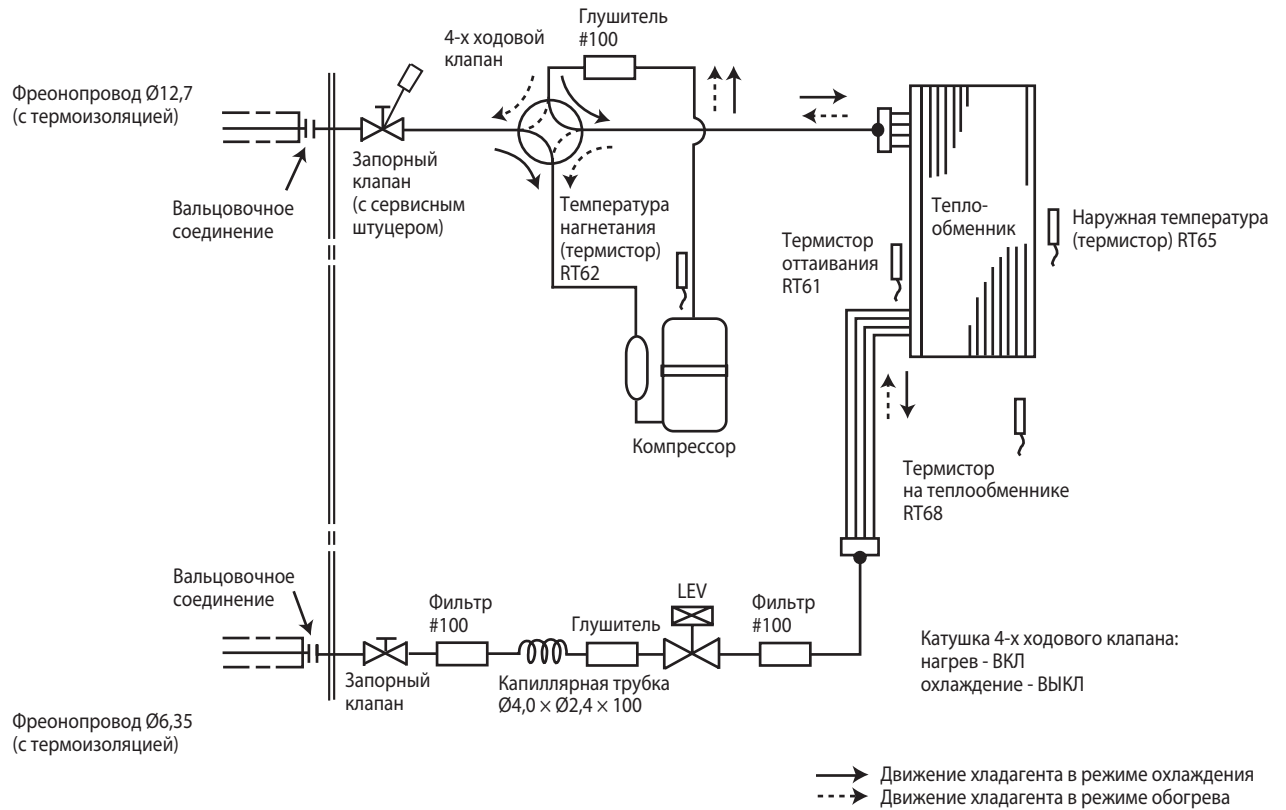

### SUZ-KA60VA6 SUZ-KA71VA6

Единицы измерения: мм

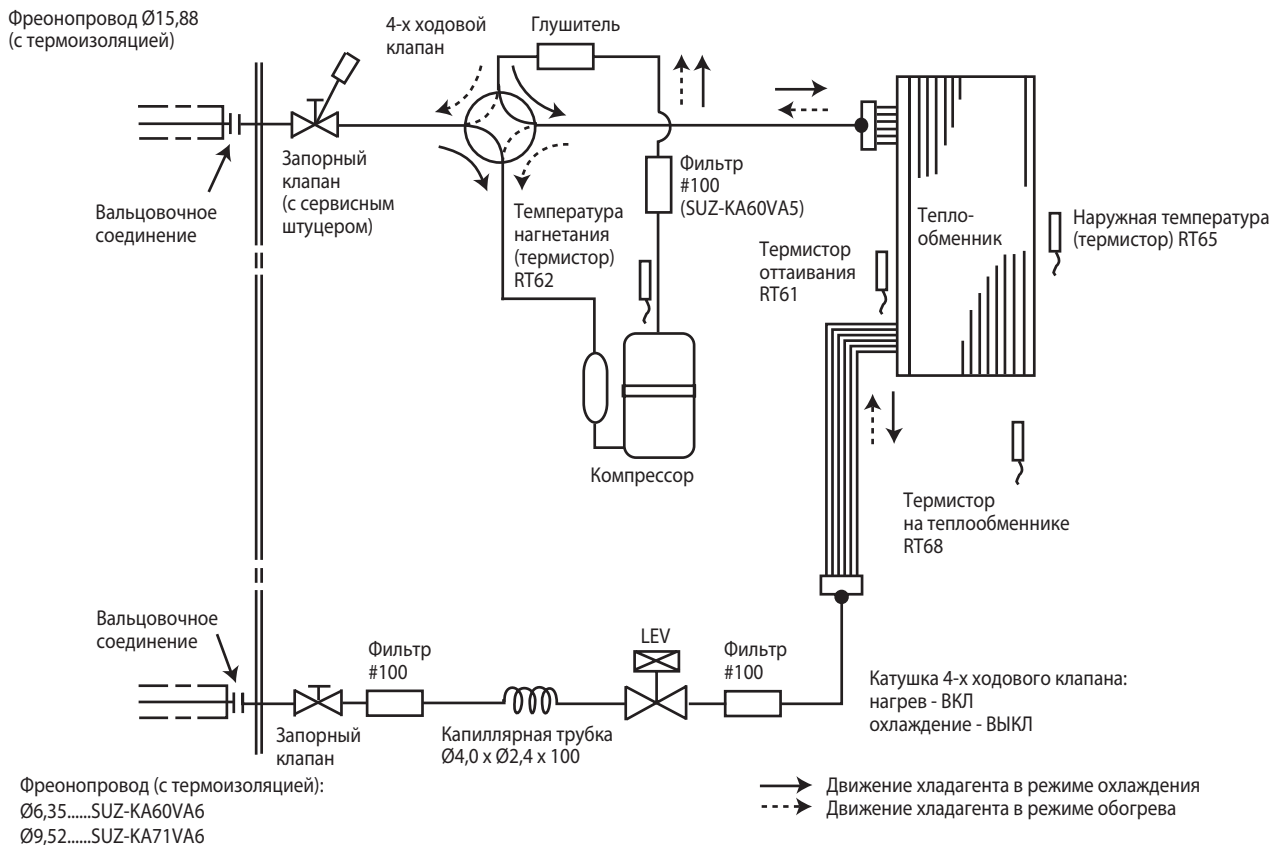

## Максимальная длина фреонопровода

Модель	Фреонопровод, м		Фреонопровод (наружный диаметр), мм	
	Максимальная длина фреонопровода А	Максимальный перепад высот В	Газ	Жидкость
SUZ-KA25VA6	20	12	9,52	6,35
SUZ-KA35VA6				
SUZ-KA50VA6	30	30	12,7	
SUZ-KA60VA6			15,88	
SUZ-KA71VA6				9,52

## Максимальный перепад высот

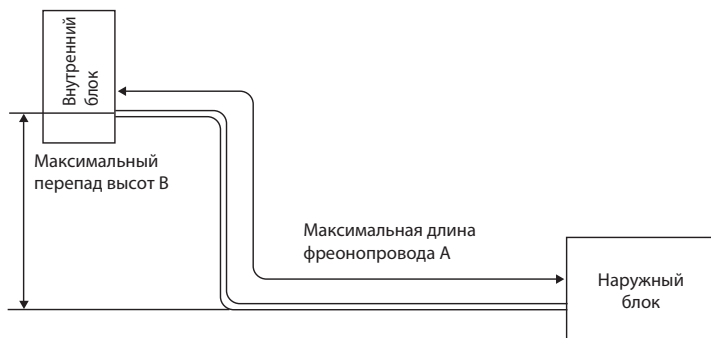

\* Перепад высот указан независимо от того, какой из блоков, внутренний или наружный, расположен выше.

## Дозаправка хладагента (R410A, грамм)

Модель	Заводская заправка	Длина фреонопровода (в одну сторону)									
		7 м	8 м	9 м	10 м	11 м	12 м	13 м	14 м	15 м	20 м
SUZ-KA25VA6	800	0	30	60	90	120	150	180	210	240	390
SUZ-KA35VA6	1150	0	30	60	90	120	150	180	210	240	390

Формула :  $X(g) = 30 (г/м) \times (длина фреонопровода(м) - 7 м)$

Модель	Заводская заправка	Длина фреонопровода (в одну сторону)					
		7 м	10 м	15 м	20 м	25 м	30 м
SUZ-KA50VA6	1600	0	60	160	260	360	460
SUZ-KA60VA6	1600	0	60	160	260	360	460

Формула :  $X(g) = 20 (г/м) \times (длина фреонопровода(м) - 7 м)$

Модель	Заводская заправка	Длина фреонопровода (в одну сторону)					
		7 м	10 м	15 м	20 м	25 м	30 м
SUZ-KA71VA6	1800	0	165	440	715	990	1265

Формула :  $X(g) = 55 (г/м) \times (длина фреонопровода(м) - 7 м)$

## Откачка хладагента

При переносе или демонтаже кондиционера выполните откачку в соответствии с процедурой, указанной ниже, чтобы предотвратить попадание хладагента в атмосферу.

1. Выключите электропитание (автоматический выключатель).
2. Подсоедините манометрический коллектор к сервисному штуцеру запорного клапана на газовом фреонопроводе наружного блока.
3. Полностью закройте запорный клапан на жидкостном фреонопроводе наружного блока.
4. Включите электропитание с помощью автоматического выключателя.
5. Выполните операцию откачки хладагента (тестовый запуск в режиме охлаждения).
  - Пульт PAR-33MAAG: выберите в главном меню «Сервисное меню» — «Тестовый запуск» и затем выберите режим охлаждения.
  - Дополнительную информацию по включению тестового запуска с помощью пульта управления смотрите в сопроводительной документации на внутренний блок или пульт управления.
6. Полностью закройте запорный клапан на газовом фреонопроводе наружного блока, когда давление по манометру будет 0,05~0 МПа (примерно 0,5~0 кгс/см<sup>2</sup>) и быстро выключите кондиционер.
  - Нажмите кнопку «Вкл/Выкл» на пульте управления для выключения кондиционера.

### Примечание.

Если фреонопровод очень длинный и содержит большое количество хладагента, откачка хладагента может быть затруднена. В этом случае используйте станцию эвакуации хладагента.

7. Выключите электропитание (автоматический выключатель), отсоедините манометрический коллектор и отсоедините фреонопроводы.

### ⚠ Внимание!

- При откачке хладагента компрессор должен быть отключен до отсоединения фреонопроводов.
- Если фреонопроводы отсоединить во время работы компрессора и когда запорный (шаровый) клапан открыт, давление в гидравлическом контуре может стать чрезвычайно высоким, что может привести к разрыву труб, травмам и т.п.

SUZ-KA25VA6 SUZ-KA35VA6 SUZ-KA50VA6 SUZ-KA60VA6 SUZ-KA71VA6

### Холодопроизводительность

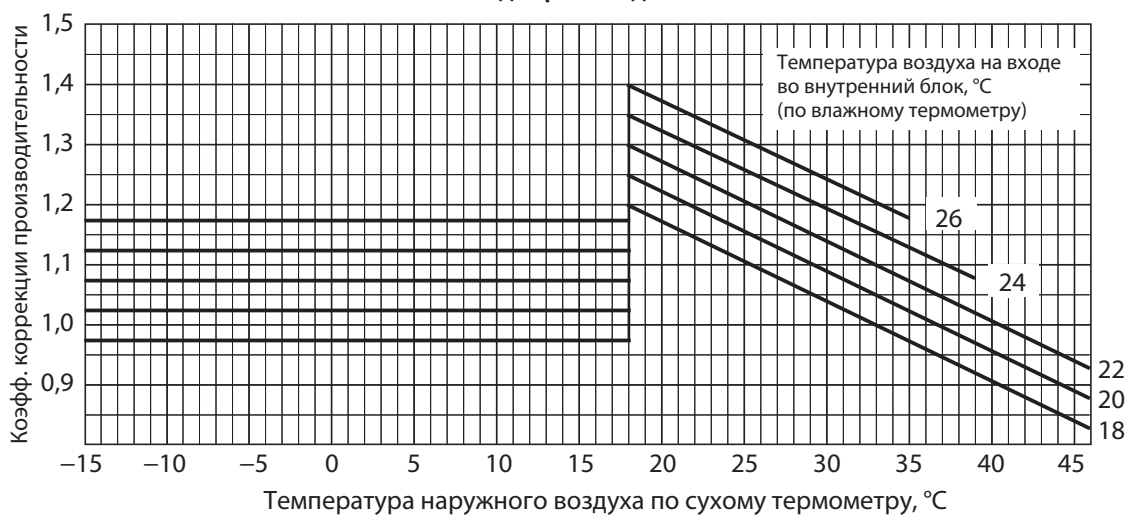

### Потребляемая мощность (режим охлаждения)

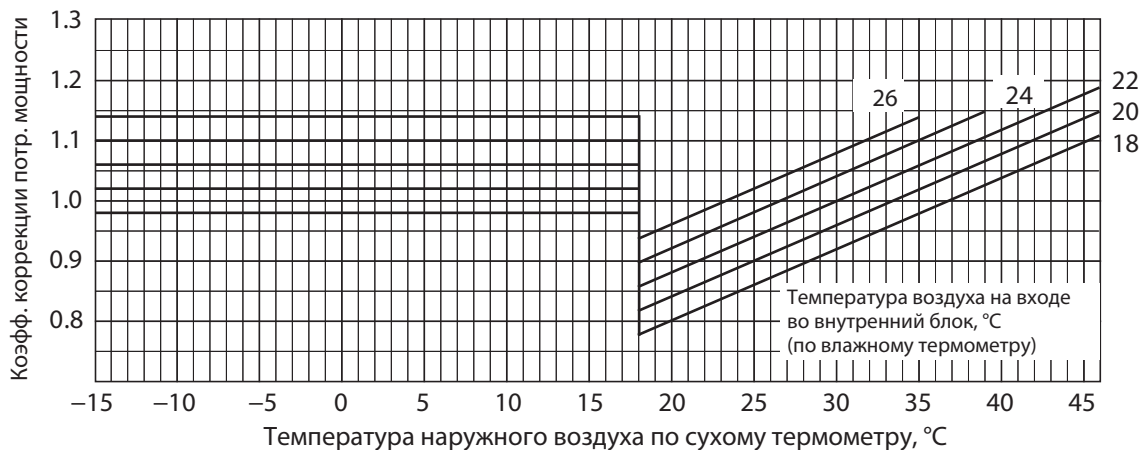

Нижняя граница гарантированного диапазона рабочих температур в режиме охлаждения

SUZ-KA25/35VA6: -10 °C

SUZ-KA50/60/71VA6: -15 °C



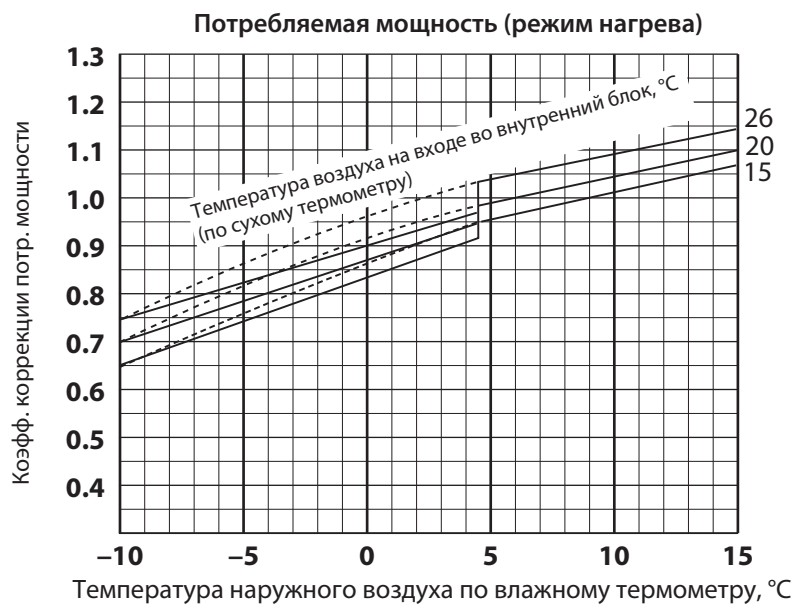
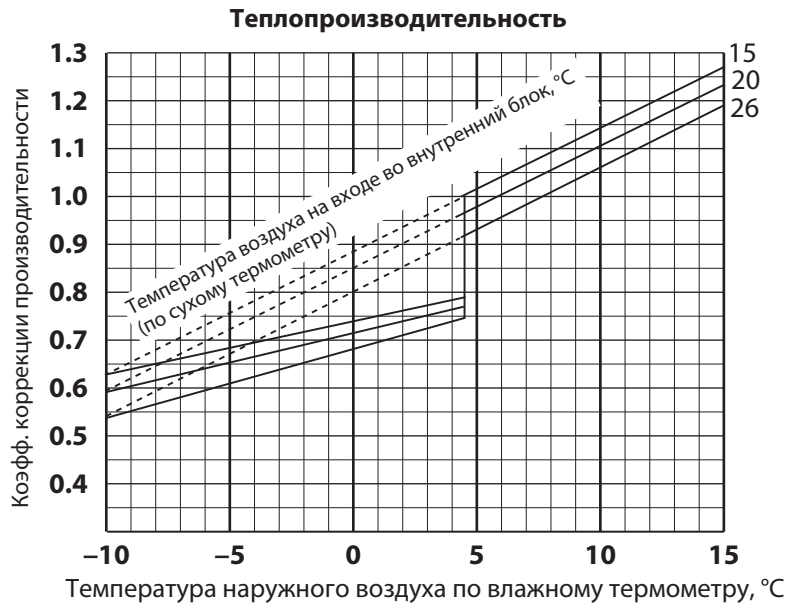

## SUZ-KA25/35/50/60/71VA

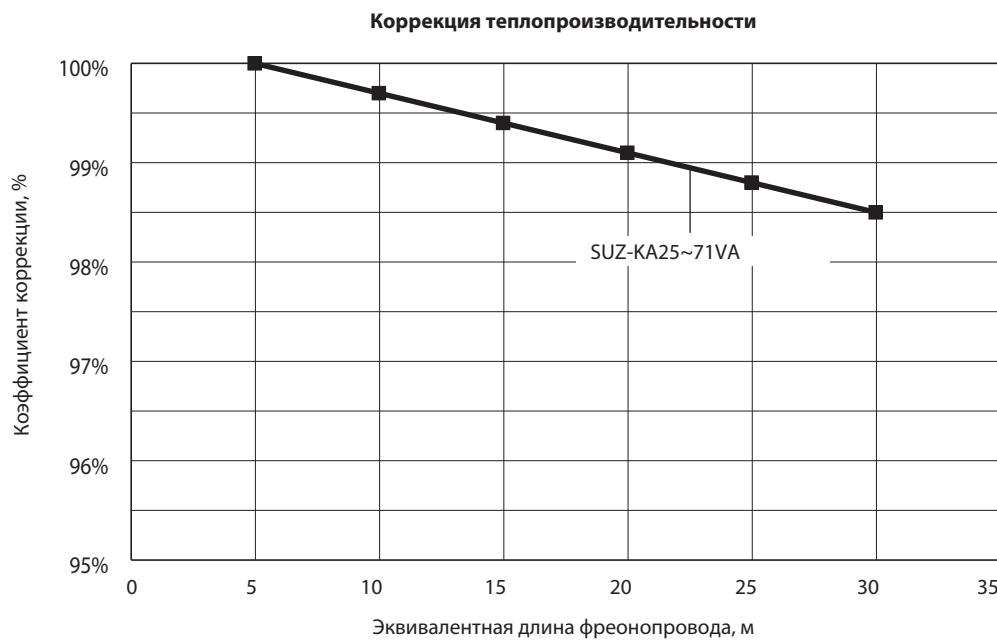
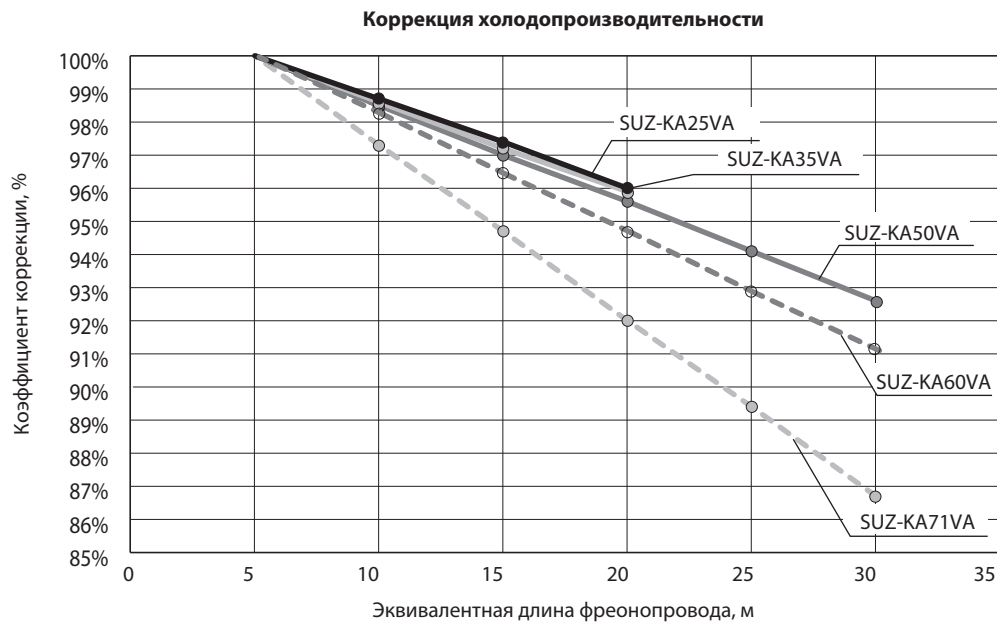

Эквивалентная длина фреонпроводов зависит от реальной длины трубопровода, а также от количества поворотов:

$$\text{Эквивалентная длина (м)} = \text{Реальная длина трубопровода} + (\text{Количество поворотов} \times 0,3 \text{ м})$$

## SUZ-KA25VA6 SUZ-KA35VA6 SUZ-KA50VA6 SUZ-KA60VA6 SUZ-KA71VA6

### 1. Электродвигатель вентилятора наружного блока

Электродвигатель вентилятора включается/выключается вместе с компрессором.

Включение: за 5 секунд до запуска компрессора.

Выключение: через 15 секунд после остановки компрессора.

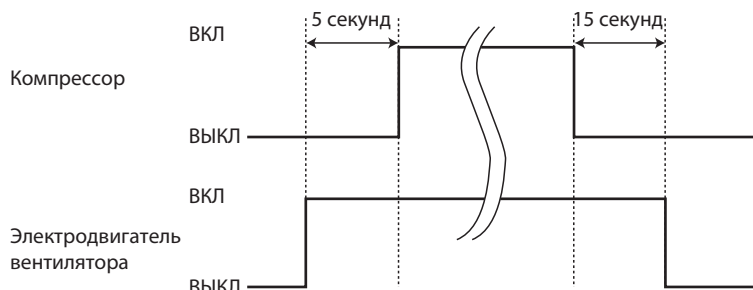

### 2. 4-х ходовой клапан

Нагрев ..... включен

Охлаждение ..... выключен

Осушение ..... выключен

**Примечание.**

4-ходовой клапан переключается в противоположное положение на 5 секунд перед пуском компрессора.

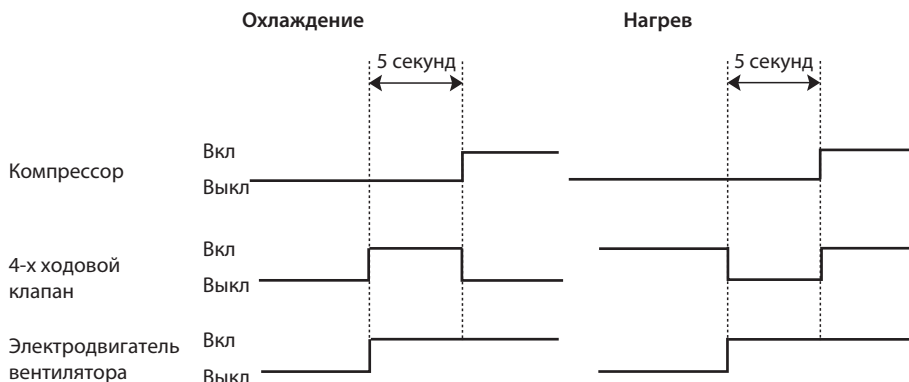

### 3. Взаимосвязь датчиков и исполнительных устройств

Датчик (термистор)	Назначение	Исполнительное устройство (привод)				
		Компрессор	Расширительный вентиль	Вентилятор наруж. блока	4-х ходовой клапан	Вентилятор внутр. блока
Термистор температуры нагнетания	Защита	○	○			
Термистор на теплообменнике внутреннего блока	Охлаждение: защита от обмерзания	○				
	Нагрев: защита по высокому давлению	○	○			
Термистор (оттаивание)	Нагрев: оттаивание	○	○	○	○	○
Температура теплоотвода	Защита	○		○		
Наружная температура	Охлаждение при низкой температуре наружного воздуха	○	○	○		
Термистор на теплообменнике наружного блока	Охлаждение при низкой температуре наружного воздуха	○	○	○		
	Охлаждение: защита по высокому давлению	○	○	○		

## SUZ-KA25VA6 SUZ-KA35VA6 SUZ-KA50VA6 SUZ-KA60VA6 SUZ-KA71VA6

Наименование	Способ проверки и параметры	Схема																								
Термистор оттаивания (RT61) Термистор теплоотдачи (RT64) Термистор окружающей температуры (RT65) Термистор на теплообменнике наружного блока (RT68)	Измерьте сопротивление тестером.  Смотрите раздел 10 «Контрольные точки», 10.1 «Плата инвертора» (KA25/35/50) или 10.2 «Плата инвертора» (KA60/71), диаграмма показывает зависимость сопротивления термисторов от температуры.																									
Термистор температуры нагнетания (RT62)	Измерьте сопротивление тестером. Перед измерением, нагрейте термистор рукой. Смотрите раздел «Контрольные точки», «Плата инвертора» (KA25/35/50) или (KA60/71), диаграмма показывает зависимость сопротивления термисторов от температуры.																									
Компрессор	Измерьте сопротивление тестером при температуре: $-10 \sim 40 \text{ }^{\circ}\text{C}$ <table border="1" style="margin-top: 10px;"> <thead> <tr> <th rowspan="2"></th> <th colspan="4">Исправен</th> </tr> <tr> <th>SUZ-KA25VA6</th> <th>SUZ-KA35VA6</th> <th>SUZ-KA50VA6 SUZ-KA60VA6</th> <th>SUZ-KA71VA6</th> </tr> </thead> <tbody> <tr> <td>U-V</td> <td></td> <td></td> <td></td> <td></td> </tr> <tr> <td>U-W</td> <td>2,25 ~ 3,20 Ом</td> <td>1,52 ~ 2,17 Ом</td> <td>0,78 ~ 1,11 Ом</td> <td>0,92 ~ 1,12 Ом</td> </tr> <tr> <td>V-W</td> <td></td> <td></td> <td></td> <td></td> </tr> </tbody> </table>		Исправен				SUZ-KA25VA6	SUZ-KA35VA6	SUZ-KA50VA6 SUZ-KA60VA6	SUZ-KA71VA6	U-V					U-W	2,25 ~ 3,20 Ом	1,52 ~ 2,17 Ом	0,78 ~ 1,11 Ом	0,92 ~ 1,12 Ом	V-W					
	Исправен																									
	SUZ-KA25VA6	SUZ-KA35VA6	SUZ-KA50VA6 SUZ-KA60VA6	SUZ-KA71VA6																						
U-V																										
U-W	2,25 ~ 3,20 Ом	1,52 ~ 2,17 Ом	0,78 ~ 1,11 Ом	0,92 ~ 1,12 Ом																						
V-W																										
Электродвигатель вентилятора	Измерьте сопротивление тестером при температуре: $-10 \sim 40 \text{ }^{\circ}\text{C}$ <table border="1" style="margin-top: 10px;"> <thead> <tr> <th rowspan="2">Цвет провода</th> <th colspan="2">Исправен</th> </tr> <tr> <th>SUZ-KA25/35VA6</th> <th>SUZ-KA50/60/71VA6</th> </tr> </thead> <tbody> <tr> <td>БЕЛ – ЧЕР</td> <td rowspan="3">29 ~ 42 Ом</td> <td rowspan="3">12 ~ 17 Ом</td> </tr> <tr> <td>ЧЕР – КРА</td> </tr> <tr> <td>КРА – БЕЛ</td> </tr> </tbody> </table>	Цвет провода	Исправен		SUZ-KA25/35VA6	SUZ-KA50/60/71VA6	БЕЛ – ЧЕР	29 ~ 42 Ом	12 ~ 17 Ом	ЧЕР – КРА	КРА – БЕЛ															
Цвет провода	Исправен																									
	SUZ-KA25/35VA6	SUZ-KA50/60/71VA6																								
БЕЛ – ЧЕР	29 ~ 42 Ом	12 ~ 17 Ом																								
ЧЕР – КРА																										
КРА – БЕЛ																										
4-х ходовой клапан (21S4)	Измерьте сопротивление тестером при температуре: $-10 \sim 40 \text{ }^{\circ}\text{C}$ <table border="1" style="margin-top: 10px;"> <thead> <tr> <th>Исправен</th> </tr> </thead> <tbody> <tr> <td>1,19 ~ 1,78 Ом</td> </tr> </tbody> </table>	Исправен	1,19 ~ 1,78 Ом																							
Исправен																										
1,19 ~ 1,78 Ом																										
Расширительный вентиль (LEV)	Измерьте сопротивление тестером при температуре: $-10 \sim 40 \text{ }^{\circ}\text{C}$ <b>SUZ-KA25/35VA6</b> <table border="1" style="margin-top: 10px;"> <thead> <tr> <th>Цвет провода</th> <th>Исправен</th> </tr> </thead> <tbody> <tr> <td>БЕЛ – КРА</td> <td rowspan="4">37 ~ 54 Ом</td> </tr> <tr> <td>КРА – ОРАН</td> </tr> <tr> <td>ЖЕЛ – КОР</td> </tr> <tr> <td>КОР – СИН</td> </tr> </tbody> </table>	Цвет провода	Исправен	БЕЛ – КРА	37 ~ 54 Ом	КРА – ОРАН	ЖЕЛ – КОР	КОР – СИН																		
	Цвет провода	Исправен																								
БЕЛ – КРА	37 ~ 54 Ом																									
КРА – ОРАН																										
ЖЕЛ – КОР																										
КОР – СИН																										
Измерьте сопротивление тестером при температуре: $-10 \sim 40 \text{ }^{\circ}\text{C}$ <b>SUZ-KA50/60/71VA6</b> <table border="1" style="margin-top: 10px;"> <thead> <tr> <th>Цвет провода</th> <th>Исправен</th> </tr> </thead> <tbody> <tr> <td>КРА – ОРАН</td> <td rowspan="4">37 ~ 54 Ом</td> </tr> <tr> <td>КРА – БЕЛ</td> </tr> <tr> <td>КРА – СИН</td> </tr> <tr> <td>КРА – ЖЕЛ</td> </tr> </tbody> </table>	Цвет провода	Исправен	КРА – ОРАН	37 ~ 54 Ом	КРА – БЕЛ	КРА – СИН	КРА – ЖЕЛ																			
Цвет провода	Исправен																									
КРА – ОРАН	37 ~ 54 Ом																									
КРА – БЕЛ																										
КРА – СИН																										
КРА – ЖЕЛ																										

## SUZ-KA25VA6 SUZ-KA35VA6 SUZ-KA50VA6

### Плата инвертора

#### Задняя сторона блока

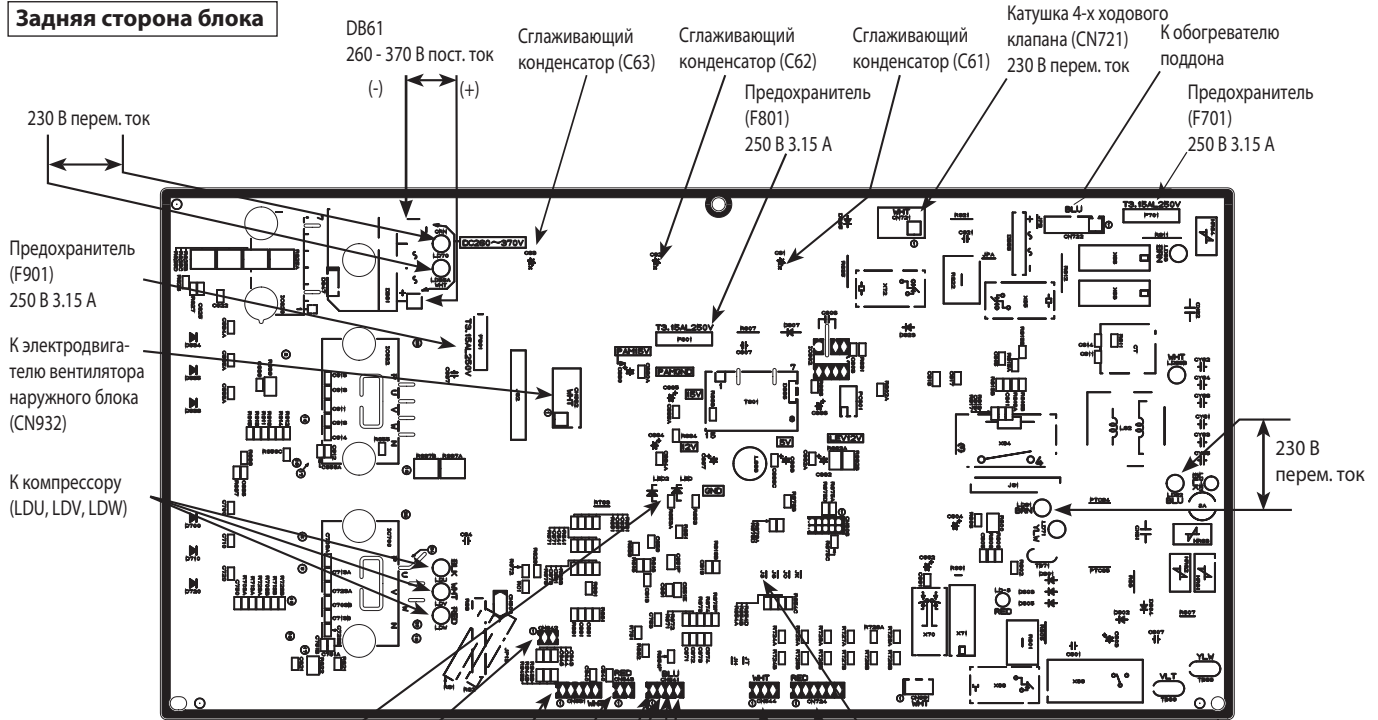

#### Передняя сторона блока

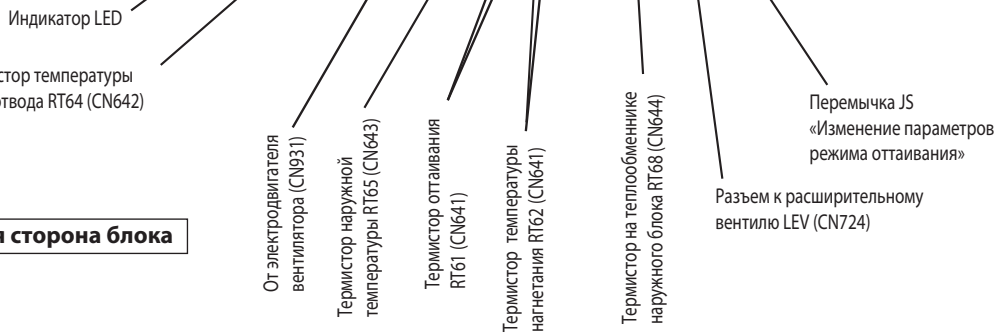

Термистор оттаивания (RT61)  
Термистор наружной температуры (RT65)  
Термистор на теплообменнике наружного блока (RT68)

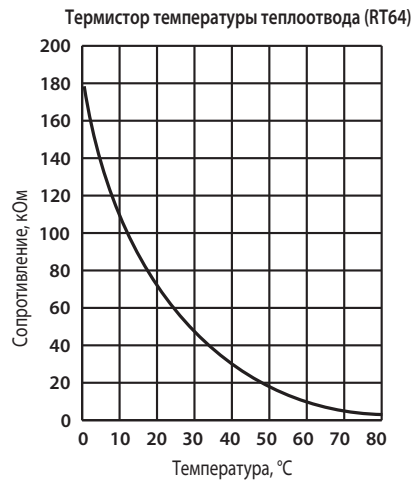
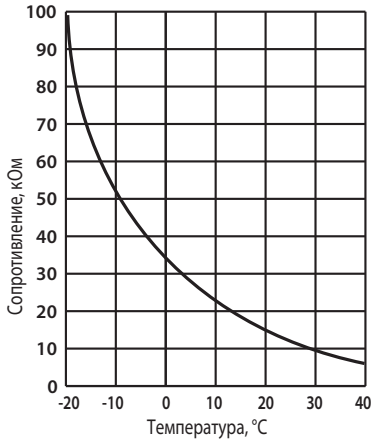

## SUZ-KA60VA6

## SUZ-KA71VA6

### Плата инвертора

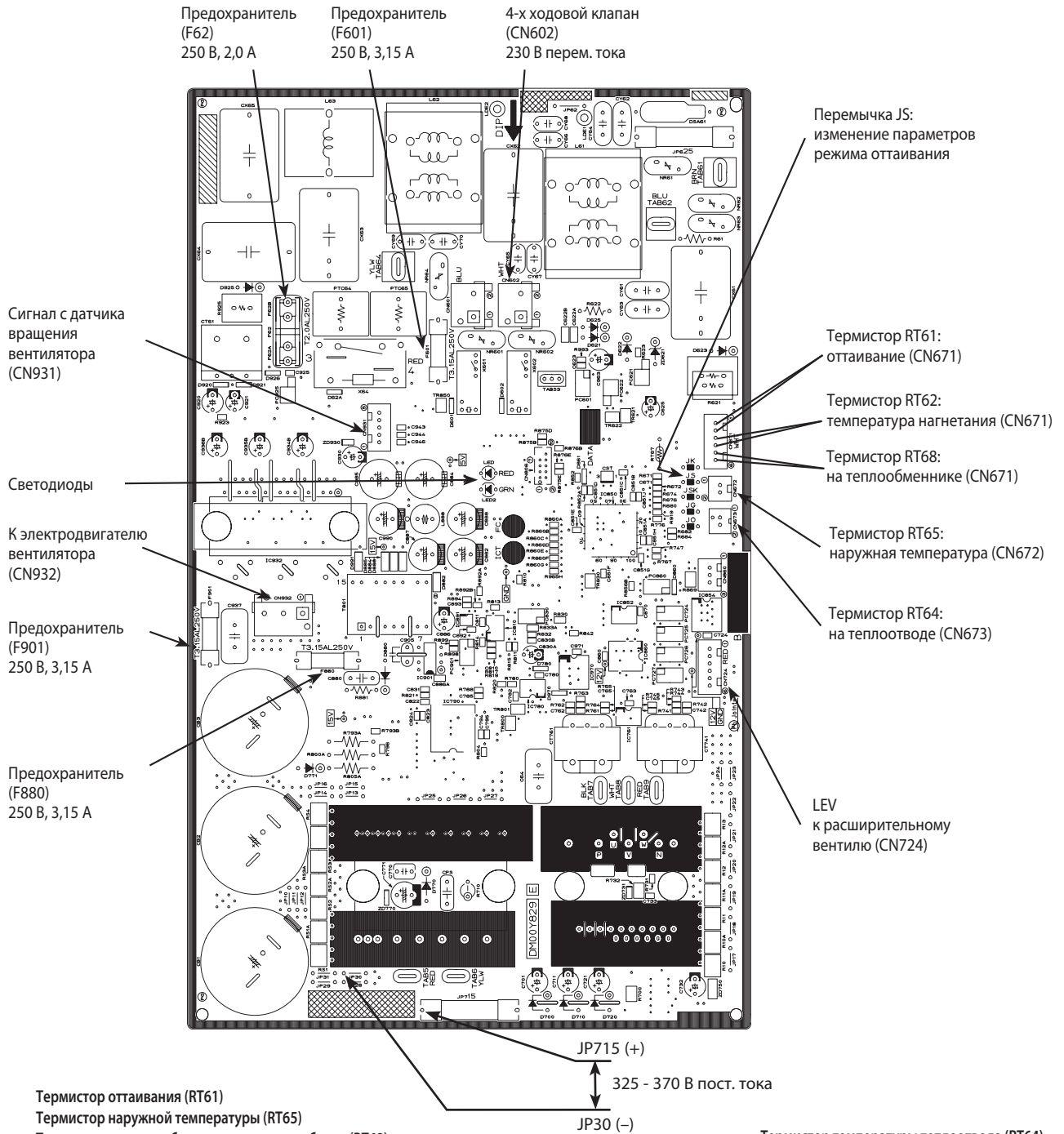

Термистор оттаивания (RT61)  
 Термистор наружной температуры (RT65)  
 Термистор на теплообменнике наружного блока (RT68)

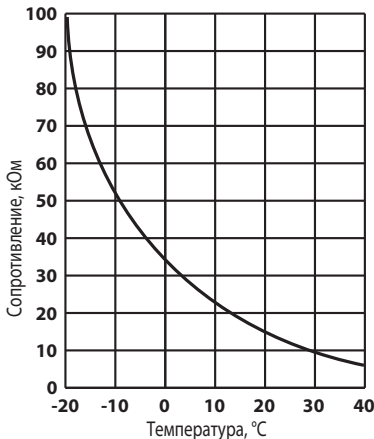

Термистор температуры тепловода (RT64)

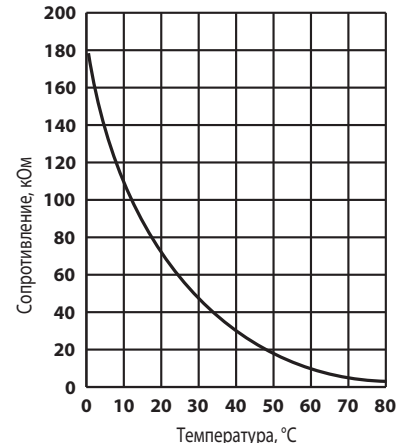



### ИЗМЕНЕНИЕ ПАРАМЕТРОВ РЕЖИМА ОТТАИВАНИЯ

<JS> Температура окончания режима оттаивания определяется состоянием переключки JS: установлена или удалена.

Переключка JS	Температура окончания режима оттаивания, °C			
	SUZ-KA25VA6	SUZ-KA35VA6	SUZ-KA50VA6	SUZ-KA60VA5 SUZ-KA71VA5
Установлена (заводская установка)	5	9	9	10
Удалена	8	13	18	18

## 13. Опции

	Наименование	Описание	Страница
1	<b>MAC-A455JP-E</b>	Переходник Ø12,7 - Ø9,52 (SUZ-KA35VA6)	415
2	<b>MAC-889SG</b>	Решетка для изменения направления выброса воздуха (SUZ-KA25/35VA6)	416
3	<b>MAC-881SG</b>	Решетка для изменения направления выброса воздуха (SUZ-KA25/35VA6)	417
4	<b>MAC-886SG</b>	Решетка для изменения направления выброса воздуха (SUZ-KA50/60/71VA6)	418
5	<b>MAC-643BH-E</b>	Электрический нагреватель поддона (SUZ-KA25/35VA6)	419
6	<b>MAC-644BH-E</b>	Электрический нагреватель поддона (SUZ-KA50VA6)	419

MAC-A455JP-E

Переходник Ø12,7 --&gt; Ø9,52

## Внешний вид

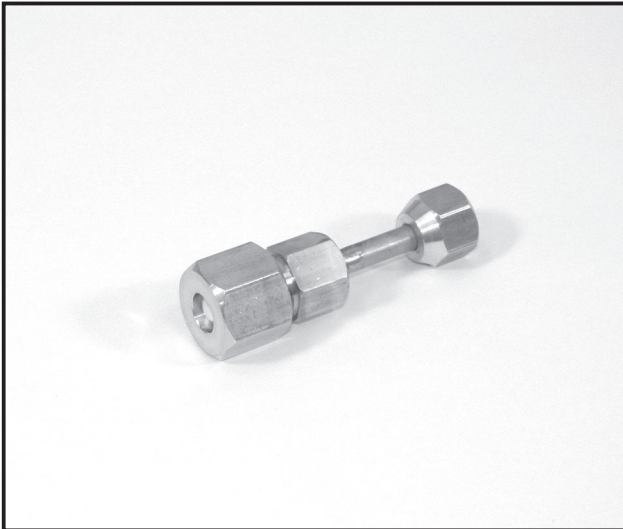

## Описание

Переходник Ø12,7 (блок) --> Ø9,52 (труба) для стыковки труб и штуцеров разных диаметров.

## Применяется в моделях

■ SUZ-KA35VA6

## Спецификация

Диам. трубы	Ø9,52
Материал трубы	Медь марки C1220T - OL

## Размеры

Единицы измерения: мм

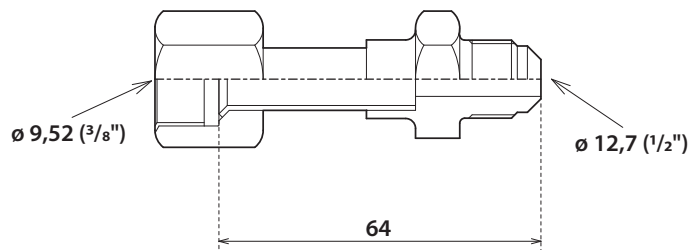

### MAC-889SG Решетка для изменения направления выброса воздуха

#### Внешний вид

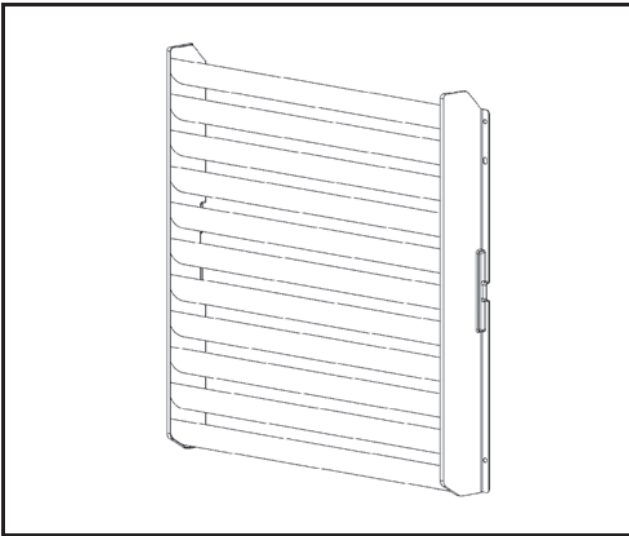

#### Описание

Панель предназначена для изменения направления выброса воздуха из наружного блока. Может быть использована для предотвращения замыкания воздушного потока — попадания воздуха с выхода блока на вход.

#### Применяется в моделях

■ SUZ-KA25/35VA6

#### Спецификация

Описание	Цвет (Munsell)	Цвет слоновой кости (3.0Y 7.8/1.1)
	Покрытие	Полиэстер
	Материал	Оцинкованная углеродистая сталь
Масса	2,6 кг	

#### Размеры

Единицы измерения: мм

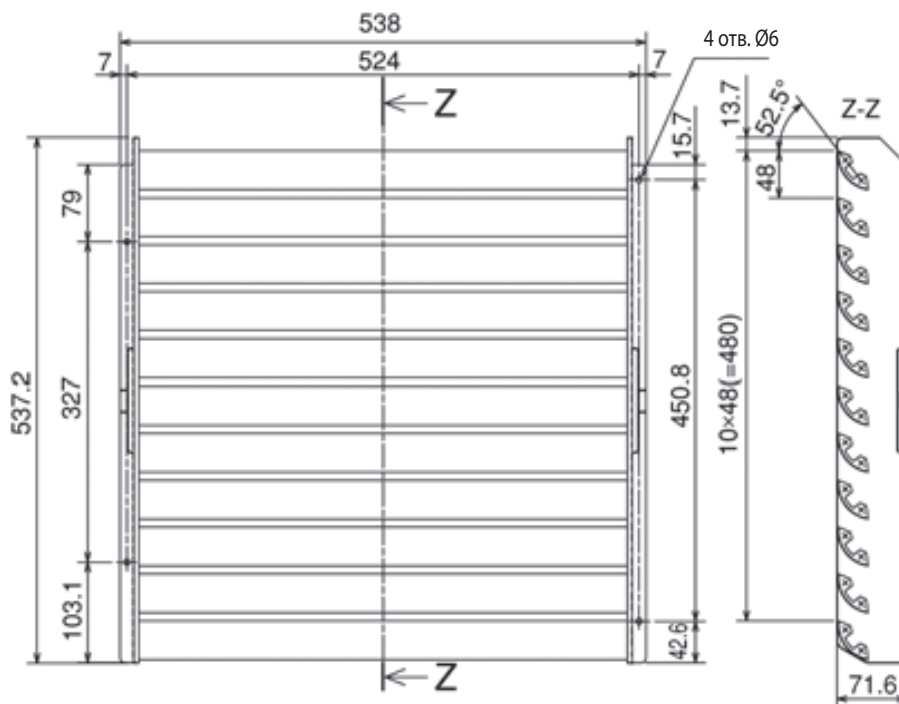

## MAC-881SG Решетка для изменения направления выброса воздуха

## Внешний вид

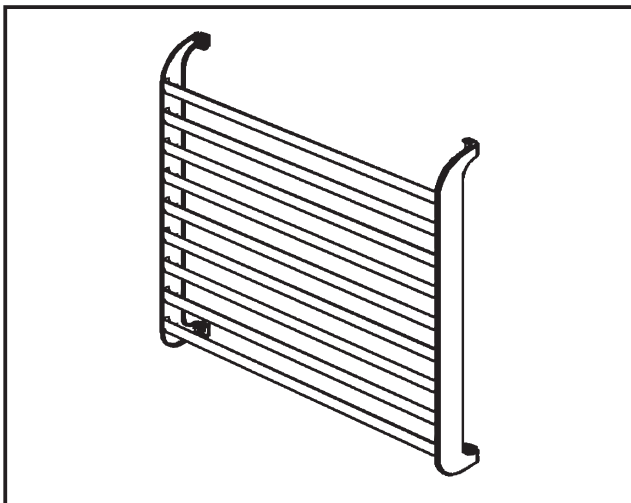

## Описание

Панель предназначена для изменения направления выброса воздуха из наружного блока. Может быть использована для предотвращения замыкания воздушного потока — попадания воздуха с выхода блока на вход.

## Применяется в моделях

■ SUZ-KA25/35VA6

## Спецификация

Описание	Цвет (Munsell)	Цвет слоновой кости (3.0Y 7.8/1.1)
	Покрытие	Порошковое полиэфирное
	Материал	Оцинкованная углеродистая сталь
Масса	1,6 кг	

## Размеры

Единицы измерения: мм

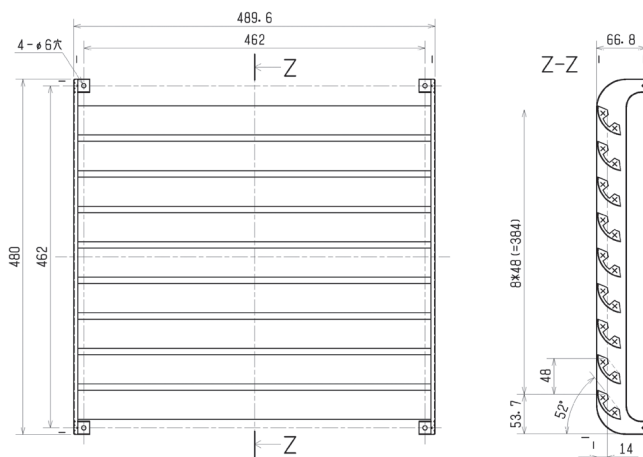

## Комплект

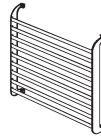
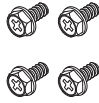
① Решетка, 1 шт.	② Винты M5x10, 4 шт.
	

**MAC-886SG Решетка для изменения направления выброса воздуха**

**Внешний вид**

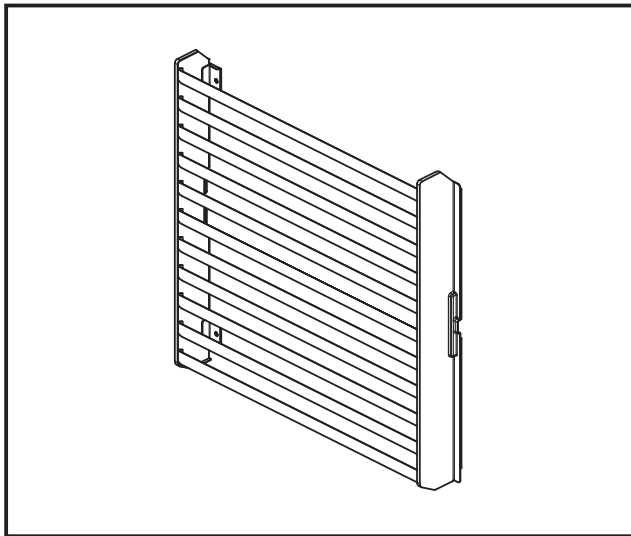

**Описание**

Панель предназначена для изменения направления выброса воздуха из наружного блока. Может быть использована для предотвращения замыкания воздушного потока — попадания воздуха с выхода блока на вход.

**Применяется в моделях**

■ SUZ-KA50/60/71VA6

**Спецификация**

Описание	Цвет (Munsell)	Цвет слоновой кости (3.0Y 7.8/1.1)
	Покрытие	Акриловое
	Материал	Оцинкованная углеродистая сталь
Направление выпуска воздуха		Вверх

**Размеры**

Единицы измерения: мм

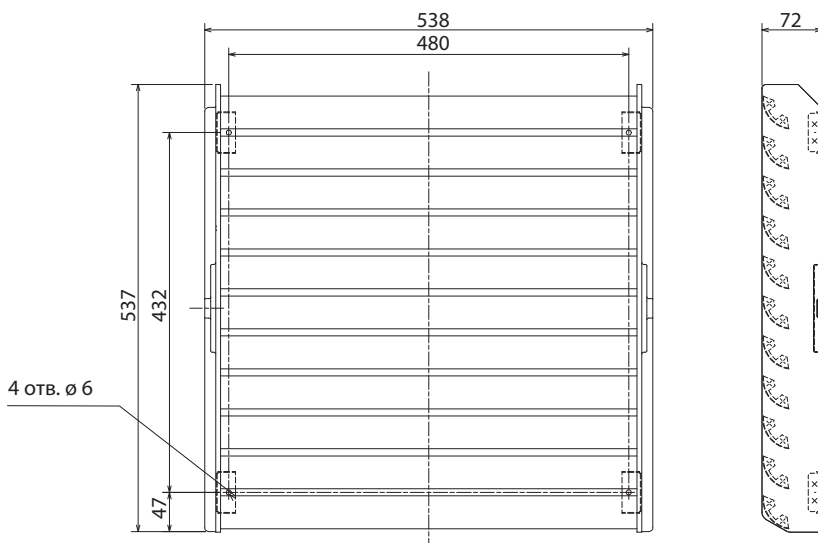

**Комплект**

① Решетка × 1	② Винты × 4

## MAC-643BH-E

## Электрический нагреватель поддона

## Внешний вид

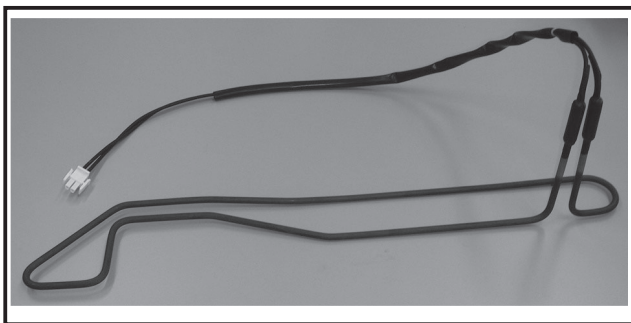

## Описание

Нагреватель для защиты поддона наружного блока от замораживания.

## Применяется в моделях

■ SUZ-KA25/35VA6

## Спецификация

Питающая сеть	230 В, 50 Гц
Потребляемая мощность	130 Вт

## Размеры

Единицы измерения: мм

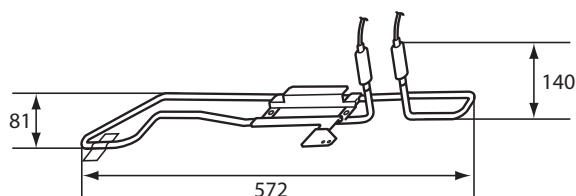

## Компоненты

① Нагреватель	1	⑤ Самонарезающий винт	2
② Алюминиевая лента	1	⑥ Изоляция	1
③ Кронштейн нагревателя	1	⑦ Электрическая схема	1
④ Кабельная стяжка	1	⑧ Заводская табличка	1

## MAC-644BH-E

## Электрический нагреватель поддона

## Внешний вид

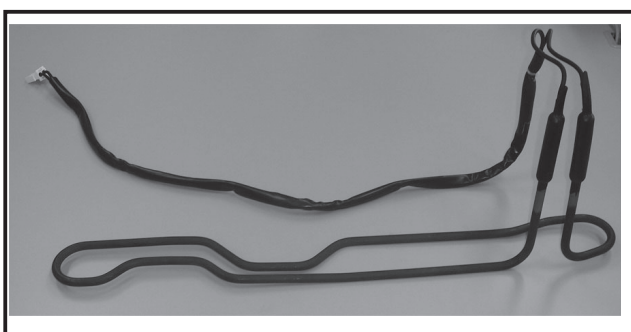

## Описание

Нагреватель для защиты поддона наружного блока от замораживания.

## Применяется в моделях

■ SUZ-KA50VA6

## Спецификация

Питающая сеть	230 В, 50 Гц
Потребляемая мощность	120 Вт

## Размеры

Единицы измерения: мм

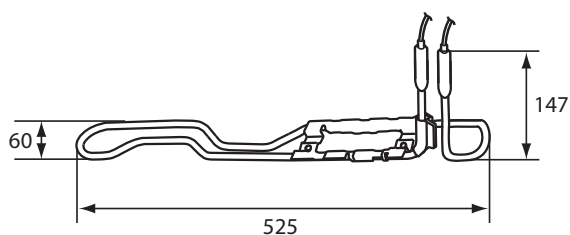

## Компоненты

① Нагреватель	1	⑤ Самонарезающий винт	2
② Кронштейн нагревателя	1	⑥ Электрическая схема	1
③ Изоляция	1	⑦ Заводская табличка	1
④ Кабельный зажим	1		



### 2-3. Наружные блоки серии STANDARD INVERTER PUHZ-P



#### Содержание раздела

1. Общие сведения	421
2. Спецификация	422
3. Шумовые характеристики	425
4. Стандартные рабочие характеристики	427
5. Коррекция производительности	428
6. Размеры	432
7. Схема электрических соединений	434
8. Схема холодильного контура	438
9. Характеристики основных компонентов	440
10. Контрольные точки	443
11. Переключатели и разъемы	450
12. Опции	453

Типоразмер	25	35	50	60	71	100	125	140	200	250
PUHZ-P•VKA (220 В, 1 фаза)						●	●	●		
PUHZ-P•YKA (380 В, 3 фазы)						●	●	●		
PUHZ-P•YKA3 (380 В, 3 фазы)									●	●

## STANDARD INVERTER

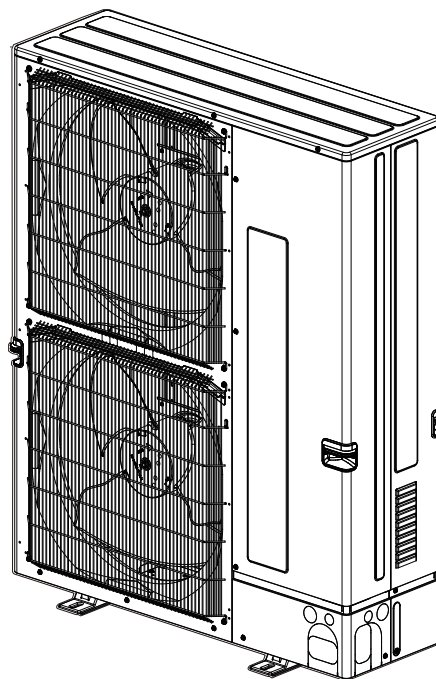
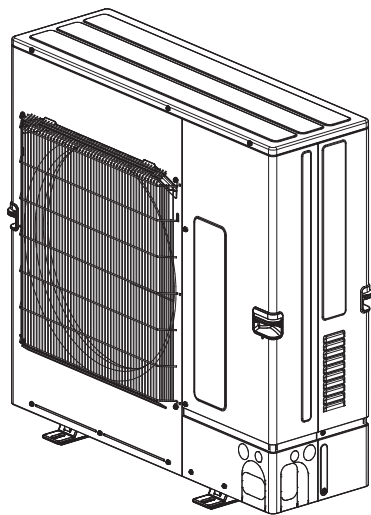

**PUHZ-P100VKA**    **PUHZ-P100YKA**  
**PUHZ-P125VKA**    **PUHZ-P125YKA**  
**PUHZ-P140VKA**    **PUHZ-P140YKA**

**PUHZ-P200YKA3**  
**PUHZ-P250YKA3**

**Заводская заправка хладагента рассчитана на длину магистрали 30 м.**

Данные системы оснащены электронным расширительным вентилем LEV и аккумулятором, что позволяет оптимизировать расход хладагента в контуре при любой длине магистрали. Благодаря этому, даже при минимальной длине магистрали хладагента (5 м) не требуется удалять "лишний" фреон из гидравлического контура.

Если длина магистрали хладагента превышает 30 м, то следует дозаправить контур дополнительным количеством хладагента в соответствии с таблицей, приведенной в данном разделе.

Модель			PUHZ-P100VKA.TH-ER	PUHZ-P125VKA.TH-ER	PUHZ-P140VKA.TH-ER	PUHZ-P100YKA.TH-ER	PUHZ-P125YKA.TH-ER	PUHZ-P140YKA.TH-ER
Питающая сеть (напряжение, кол-во фаз, частота)			220 В, 1 фаза, 50 Гц			380 В, 3 фазы, 50 Гц		
	Макс. ток	А	20	26,5	30	11,5	11,5	11,5
Покрытие корпуса			Munsell 3Y 7.8/1.1					
Регулирование расхода хладагента			Терморегулирующий вентиль					
Компрессор			Герметичный роторный					
	Модель		SNB220FBGMT	MNB33FBDMC-L	MNB33FBDMC-L	SNB220FBAMT	MNB33FBDMC-L	MNB33FBDMC-L
	Мощность на валу	кВт	1,5	2,5	2,5	1,5	2,5	2,5
Тип запуска			Прямой пуск					
Защитные устройства			Термистор температуры поверхности компрессора, реле высокого давления					
Теплообменник			Оребренный, с ребрами в виде пластинок					
Вен- тиля- тор	Тип × количество		Осевой × 1					
	Мощность на валу	кВт	0,200					
	Расход воздуха	м <sup>3</sup> /м	79	87	87	79	87	87
Уровень шума	охлажд.	SPL(дБ)	51	54	56	51	54	56
	нагрев	SPL(дБ)	54	56	57	54	56	57
	охлажд.	PWL(дБ)	70	72	75	70	72	75
Размеры	ширина	мм	1050					
	глубина	мм	330+40					
	высота	мм	981					
Масса	кг	76	84	84	78	85	85	
Хладагент			R410A					
	Заправка	кг	3,3	3,8	3,8	3,3	3,8	3,8
	Масло (тип)	см <sup>3</sup>	700 (FV50S)	1100 (FV50S)	1100 (FV50S)	700 (FV50S)	1100 (FV50S)	1100 (FV50S)
ФРЕОНОПРОВОД	Наружный диаметр	жидкость	9,52 (3/8)					
		газ	15,88 (5/8)					
	Тип соединения	внутренний блок	Вальцовка					
		наружный блок	Вальцовка					
	Между внутренним и наружным блоками	перепад высот	Максимум 30 м					
		длина магистрали	Максимум 50 м					

SPL – уровень звукового давления

PWL – уровень звуковой мощности

## 2. Спецификация

Технические данные Mr. Slim (R410A)

Модель наружного блока			PUHZ-P200YKA3	PUHZ-P250YKA3	
Питающая сеть			380 В, 3 фазы, 50 Гц	380 В, 3 фазы, 50 Гц	
Максимальный рабочий ток		А	19	21	
Цвет корпуса			Munsell 3Y 7.8/1.1		
Управление расходом хладагента			Электронный расширительный вентиль		
Компрессор	Тип	Герметичный спиральный			
	Модель	ANB52FRNMT			
	Мощность электродвигателя	кВт	3,7		
	Тип запуска	Инвертор			
	Защитные устройства	Реле высокого давления Реле температуры нагнетания Реле защиты от сгорания			
Электрический нагреватель картера компрессора		Вт	—		
Воздушный теплообменник			Оребренные трубки (плоские ребра)		
Вентилятор	Тип × количество	Осевой × 2			
	Мощность электродвигателя	кВт	0,200 × 2		
	Расход воздуха	м³/мин	140		
Способ оттаивания наружного теплообменника			Обратный цикл (переключение в режим охлаждения)		
Уровень звукового давления		охлаждение	дБА	58	59
		нагрев		60	62
Размеры	ширина	мм	1050		
	глубина	мм	330+40		
	высота	мм	1338		
Масса		кг	127	135	
Хладагент: тип (масса)		кг	R410A (6,5)	R410A (7,7)	
Холодильное масло (тип)		л	2,30 (FVC68D)		
Фреонопровод	Наружный диаметр	жидкость	мм (дюйм)	9,52 (3/8")	12,7 (1/2")
		газ	мм (дюйм)	25,4 (1")	25,4 (1")
	Тип соединения	внутри помещения	Вальцовочное соединение		
		снаружи помещения	Вальцовочное соединение, паяное соединение		
	Между внутренним и наружным блоками	длина магистрали	м	70	
		перепад высот	м	30	

### ДОПОЛНИТЕЛЬНАЯ ЗАПРАВКА ХЛАДАГЕНТА (R410A : кг)

Модель	Длина фреонпровода (в одну сторону)					Заводская заправка
	30 м	40 м	50 м	60 м	70 м	
PUHZ-P100V(Y)KA.TH-ER	0	+0,6	+1,2	—	—	3,3
PUHZ-P125V(Y)KA.TH-ER						3,8
PUHZ-P140V(Y)KA.TH-ER						3,8
PUHZ-P200YKA3.UK	0	+0,9	+1,8	+2,7	+3,6	6,5
PUHZ-P250YKA3.UK		+1,2	+2,4	+3,6	+4,8	7,7

↑ При длине фреонпровода более 30 м требуется дозаправка.

### ХАРАКТЕРИСТИКИ КОМПРЕССОРА

(при 20 °C)

Модель		PUHZ-P100VKA.TH-ER	PUHZ-P100YKA.TH-ER	PUHZ-P125/140VKA.TH-ER PUHZ-P125/140YKA.TH-ER
Модель компрессора		SNB220FBGMT	SNB220FBAMT	MNB33FBDMC-L
Сопротивле- ние обмоток (ом)	U-V	0,95	1,65	0,88
	U-W	0,95	1,65	0,88
	W-V	0,95	1,65	0,88

(при 20°C)

Модель наружного блока		PUHZ-P200YKA3.UK PUHZ-P250YKA3.UK
Модель компрессора		ANB52FRNMT
Сопротивление обмоток, Ом	U-V	0,31
	U-W	0,31
	W-V	0,31

## УРОВНИ ЗВУКОВОГО ДАВЛЕНИЯ ПО КРИТЕРИЮ NC

**PUHZ-P100VKA.TH-ER**  
**PUHZ-P100YKA.TH-ER**

РЕЖИМ	SPL(дБ)	КРИВАЯ
ОХЛАЖД.	51	●—●
НАГРЕВ	54	○—○

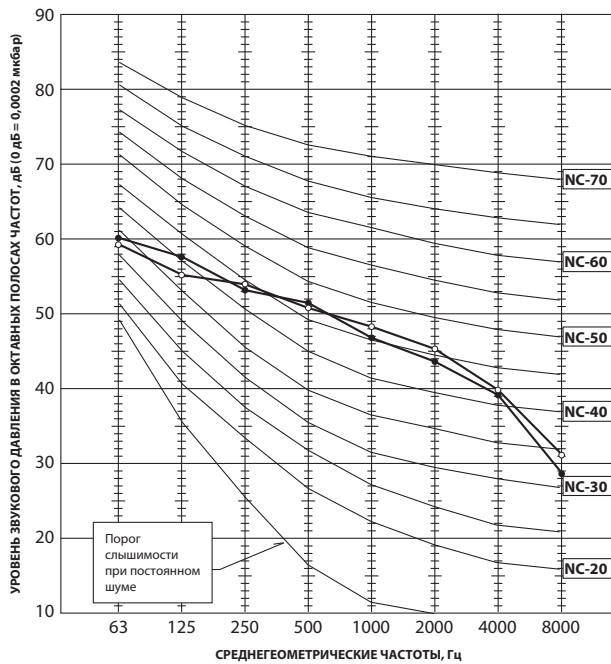

**PUHZ-P125VKA.TH-ER**  
**PUHZ-P125YKA.TH-ER**

РЕЖИМ	SPL(дБ)	КРИВАЯ
ОХЛАЖД.	54	●—●
НАГРЕВ	56	○—○

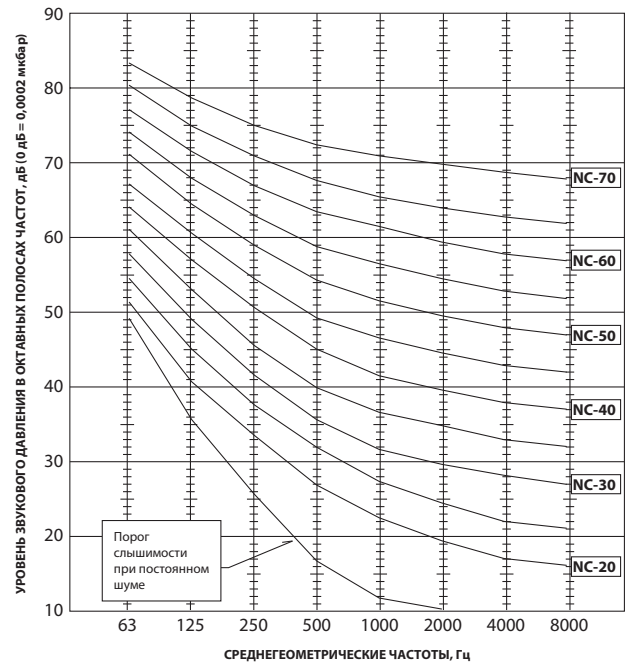

**PUHZ-P140VKA.TH-ER**  
**PUHZ-P140YKA.TH-ER**

РЕЖИМ	SPL(дБ)	КРИВАЯ
ОХЛАЖД.	56	●—●
НАГРЕВ	57	○—○

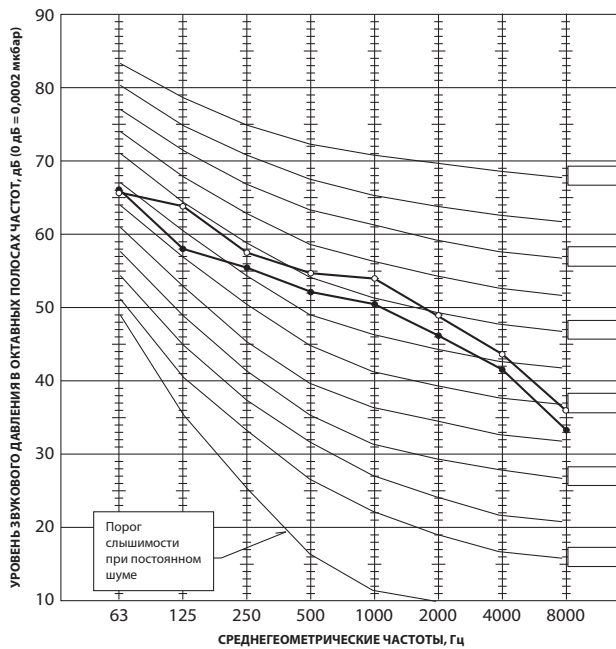



#### PUHZ-P200YKA3.UK

режим	SPL (дБА)	обозначение
охлаждение	58	○—○
нагрев	60	●—●

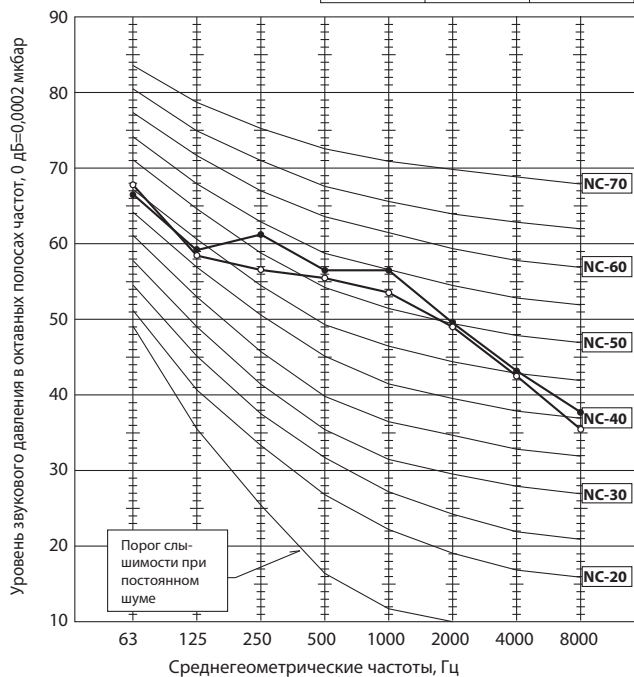

#### PUHZ-P250YKA3.UK

режим	SPL (дБА)	обозначение
охлаждение	59	○—○
нагрев	62	●—●

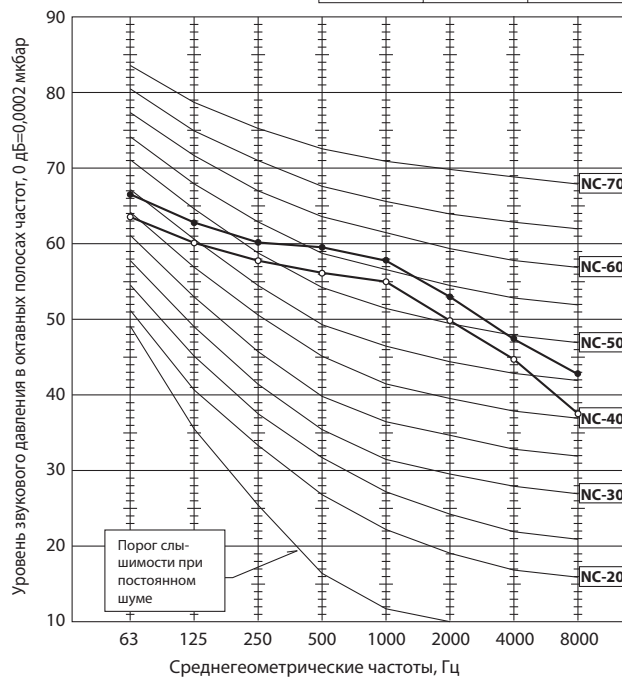

#### Условия измерения

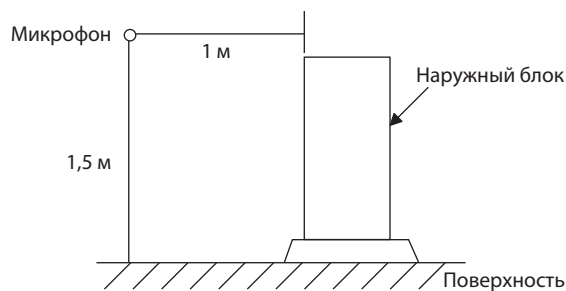

## 4. Стандартные рабочие характеристики

Технические данные Mr. Slim (R410A)

PUHZ-P100VKA.TH-ER PUHZ-P100YKA.TH-ER  
 PUHZ-P125VKA.TH-ER PUHZ-P125YKA.TH-ER  
 PUHZ-P140VKA.TH-ER PUHZ-P140YKA.TH-ER

Наименование системы			PUHZ-P100		PUHZ-P125		PUHZ-P140		
Режим			ОХЛАЖДЕНИЕ	НАГРЕВ	ОХЛАЖДЕНИЕ	НАГРЕВ	ОХЛАЖДЕНИЕ	НАГРЕВ	
Всего	Производительность	Вт	9,4	11,2	12,1	13,5	13,6	15,0	
	Мощность	кВт	3,18	3,26	4,10	4,06	5,42	4,67	
Электрические характеристики	<b>Внутренний блок</b>		PLA-RP100EA,UK		PLA-RP125EA,UK		PLA-RP140EA,UK		
	Кол-во фаз, частота (Гц)		1, 50		1, 50		1, 50		
	Напряжение	В	230		230		230		
	Ток	А	0,46	0,44	0,66	0,64	0,66	0,64	
	<b>Наружный блок</b>		PUHZ-P100VKA PUHZ-P100YKA		PUHZ-P125VKA PUHZ-P125YKA		PUHZ-P140VKA PUHZ-P140YKA		
	Кол-во фаз, частота (Гц)		1, 50		1, 50		1, 50		
	Напряжение	В	230	400	230	400	230	400	
	Ток	А	14,0/5,0	14,0/5,0	18,0/6,5	17,5/6,5	23,5/9,0	20,5/7,5	
Характеристики холодильного контура	Давление нагнетания	МПа	2,79	2,68	3,00	2,62	3,21	2,78	
	Давление всасывания	МПа	0,86	0,68	0,85	0,65	0,77	0,62	
	Температура нагнетания	°C	77,9	78,5	76,7	69,7	88,1	72,6	
	Температура конденсации	°C	47,0	45,3	49,9	44,6	53,2	47,0	
	Температура всасывания	°C	12,6	3,0	7,5	-0,8	7,9	-2,0	
	Длина фреонпровода	м	7,5		7,5		7,5		
Внутренний блок	Температура воздуха на входе	DB	°C	27	20	27	20	27	20
		WB	°C	19	14	19	14	19	14
	Температура воздуха на выходе	DB	°C	13,5	39,9	12,2	42,1	11,3	44,3
Наружный блок	Температура воздуха на входе	DB	°C	35	7	35	7	35	7
		WB	°C	24	6	24	6	24	6
SHF (коэф. производительности по явной теплоте)			0,77	—	0,73	—	0,70	—	
BF (коэф. байпасирования)			0,24	—	0,15	—	0,14	—	

Модель			PLA-RP100EA.UK × 2		PLA-RP125EA.UK × 2		
Режим			Охлаждение	Нагрев	Охлаждение	Нагрев	
Общая	Производительность	Вт	19 000	22 400	22 000	27 000	
	Потребляемая мощность	кВт	5,89	5,99	6,92	7,26	
Электрические характеристики	<b>Внутренний блок</b>		PLA-RP100EA.UK		PLA-RP125EA.UK		
	Электропитание (В/ф/Гц)		220/1/50		220/1/50		
	Потребляемая мощность	кВт	0,07 × 2	0,07 × 2	0,10 × 2	0,10 × 2	
	Потребляемый ток	А	0,46 × 2	0,44 × 2	0,66 × 2	0,64 × 2	
	<b>Наружный блок</b>		PUHZ-P200VKA3.UK		PUHZ-P250VKA3.UK		
	Электропитание (В/ф/Гц)		380/3/50		380/3/50		
Характеристики холодильного контура	Потребляемый ток	А	9,18	9,28	10,47	10,97	
	Давление нагнетания	МПа	2,95	2,58	2,98	2,56	
	Давление всасывания	МПа	0,86	0,63	0,88	0,60	
	Температура нагнетания	°C	2,95	2,58	2,98	2,56	
	Температура конденсации	°C	0,86	0,63	0,88	0,60	
	Температура всасывания	°C	6,9	-2,9	6,7	-4,1	
В помещении	Температура воздуха на входе внутреннего блока	D.B.	°C	27	20	27	20
		W.B.	°C	19	15	19	15
	Температура воздуха на выходе внутреннего блока	D.B.	°C	10,7	39,5	11,6	42,2
Снаружи	Температура наружного воздуха	D.B.	°C	35	7	35	7
		W.B.	°C	24	6	24	6
SHF (коэф. производительности по явной теплоте)			0,79	—	0,67	—	
BF (коэф. байпасирования)			0,11	—	0,14	—	

Единица измерения давления изменена на МПа (международная система СИ).

Коэффициент пересчета: 1 МПа = 10,2 кгс/см<sup>2</sup>

D.B. - температура воздуха по сухому термометру  
 W.B. - температура воздуха по влажному термометру

## 1. Коррекция производительности в зависимости от температуры наружного воздуха

PUHZ-P100VKA      PUHZ-P100YKA  
 PUHZ-P125VKA      PUHZ-P125YKA  
 PUHZ-P140VKA      PUHZ-P140YKA  
                          PUHZ-P200YKA3  
                          PUHZ-P250YKA3

### Холодопроизводительность

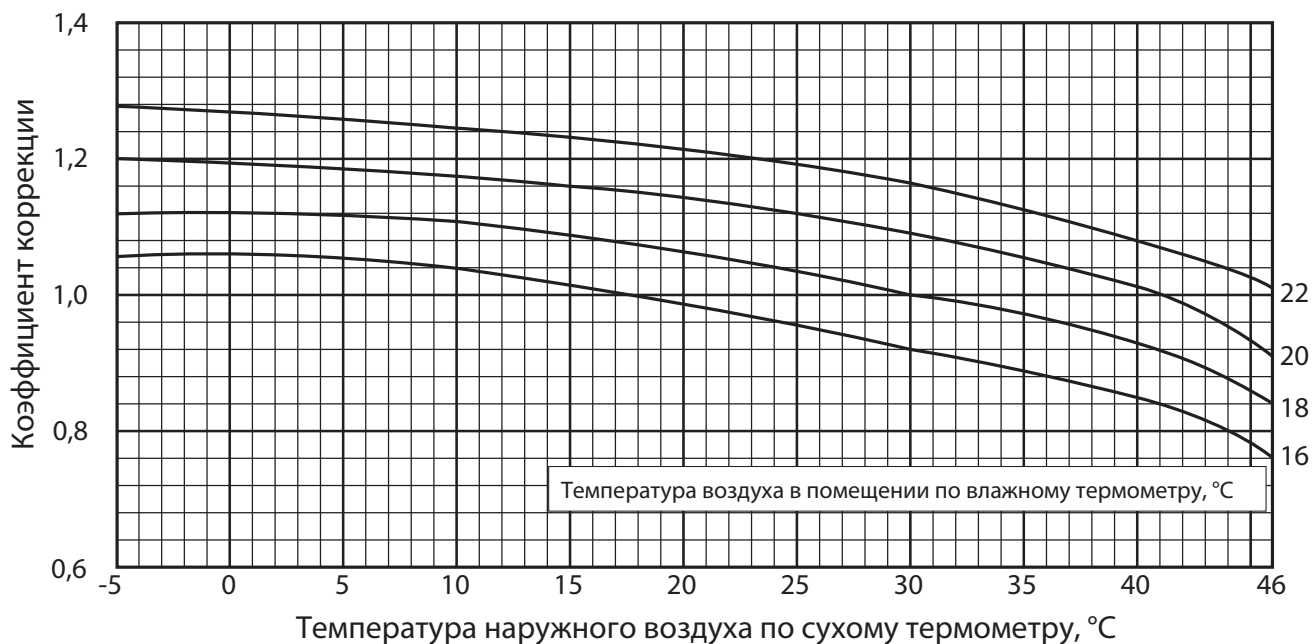

### Потребляемая мощность в режиме охлаждения

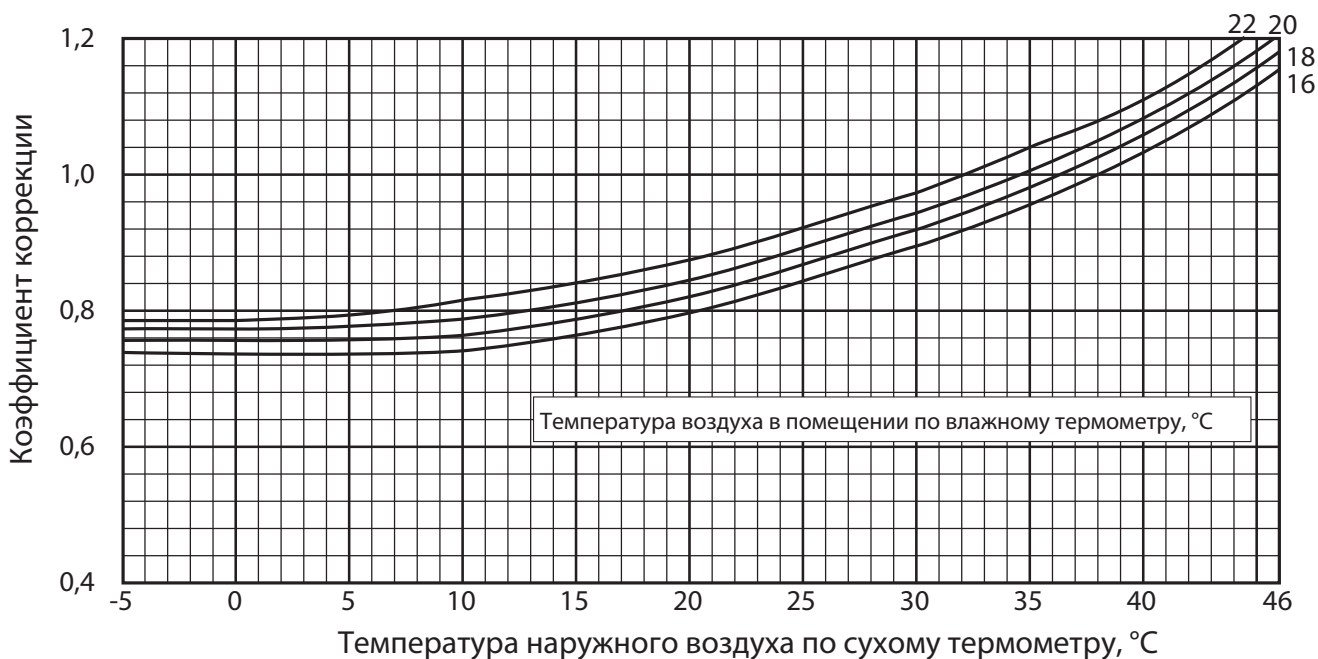

Примечание: Приведенные выше графики справедливы для режима фиксированной частоты компрессора.

Теплопроизводительность

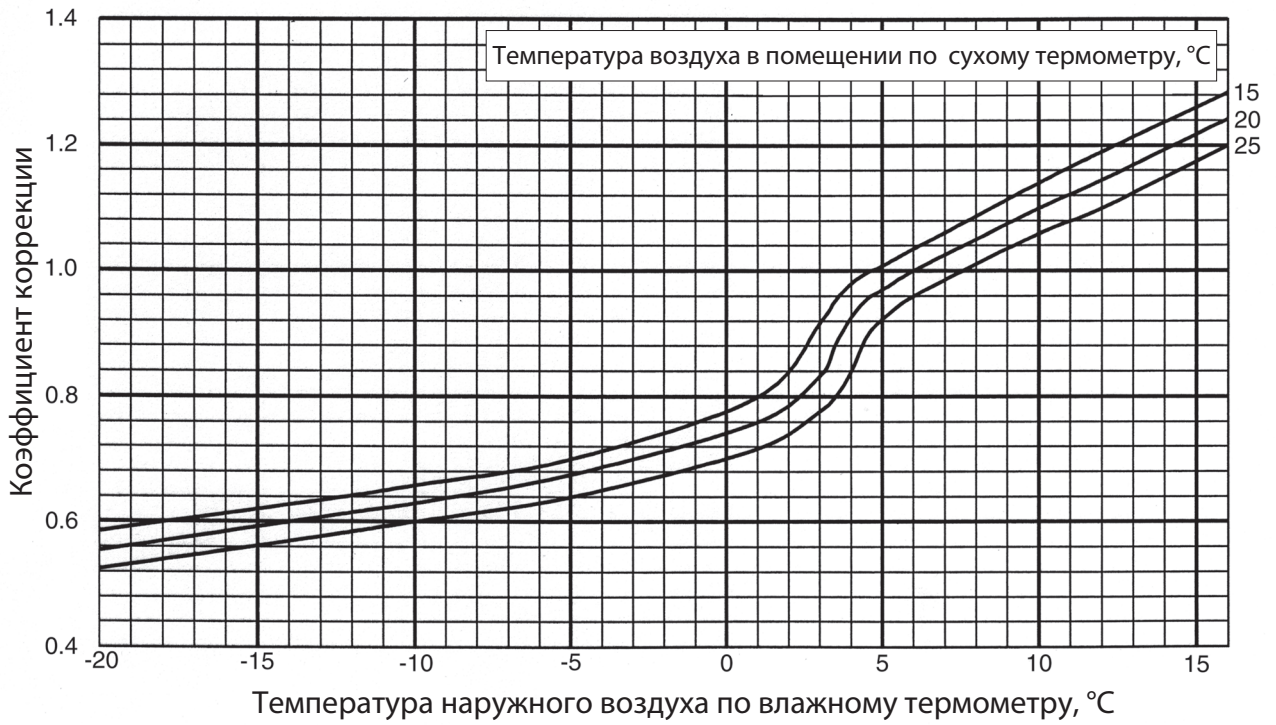

Потребляемая мощность в режиме нагрева

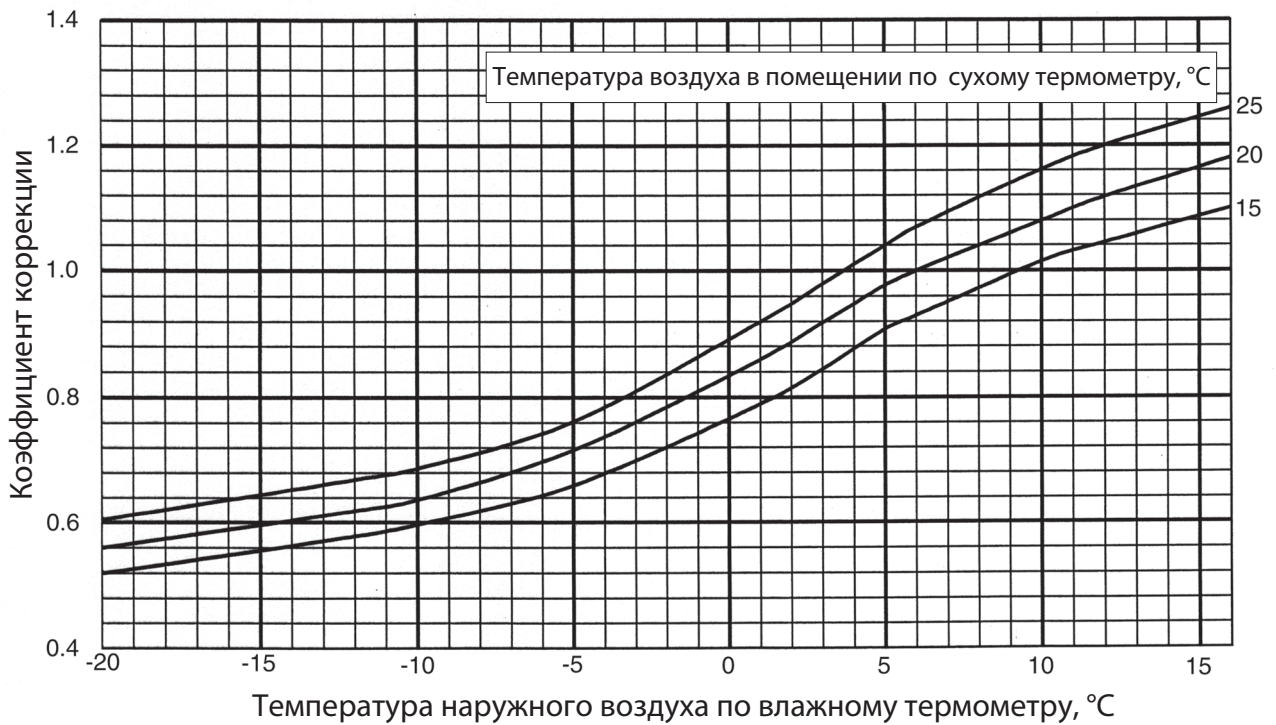

## 2. Коррекция производительности при наличии панели защиты от ветра (опция)

Использование панели защиты от ветра позволяет расширить диапазон рабочих температур в режиме охлаждения до  $-15\text{ }^{\circ}\text{C}$ .

### Холодопроизводительность

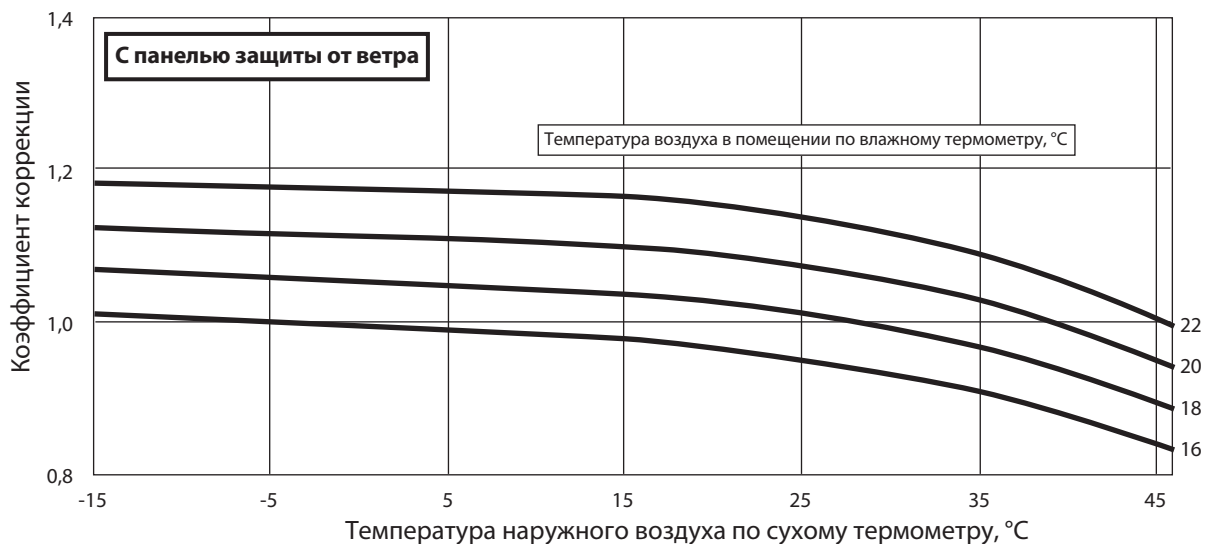

### Потребляемая мощность в режиме охлаждения

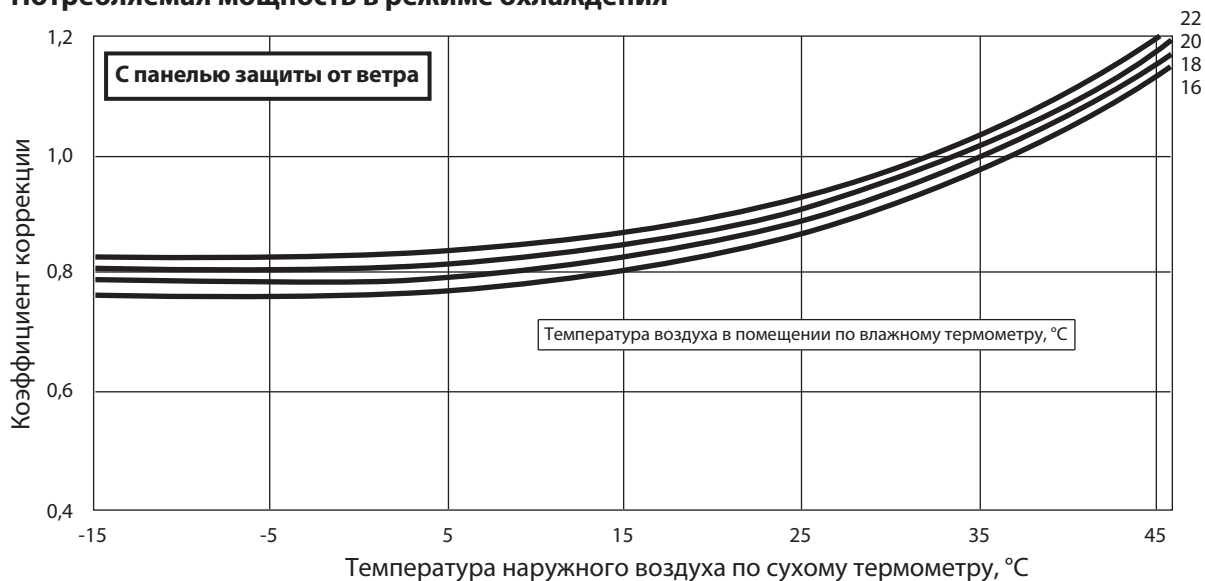

Модели	Наименование	Артикул	Описание см. в разеле «Опции»
PUHZ-P100, 125, 140, 200, 250	Панель защиты от ветра (для охлаждения при температурах до $-15\text{ }^{\circ}\text{C}$ )	PAC-SH95AG-E	

## 3. Коррекция производительности в зависимости от длины фреонпровода

PUHZ-P100VKA  
 PUHZ-P125VKA  
 PUHZ-P140VKA

PUHZ-P100YKA  
 PUHZ-P125YKA  
 PUHZ-P140YKA

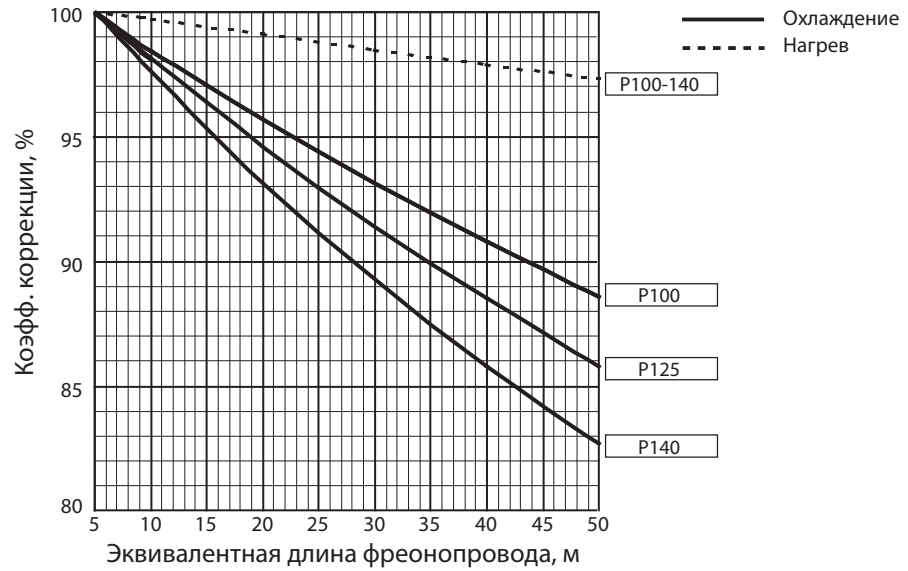

PUHZ-P200YKA3  
 PUHZ-P250YKA3

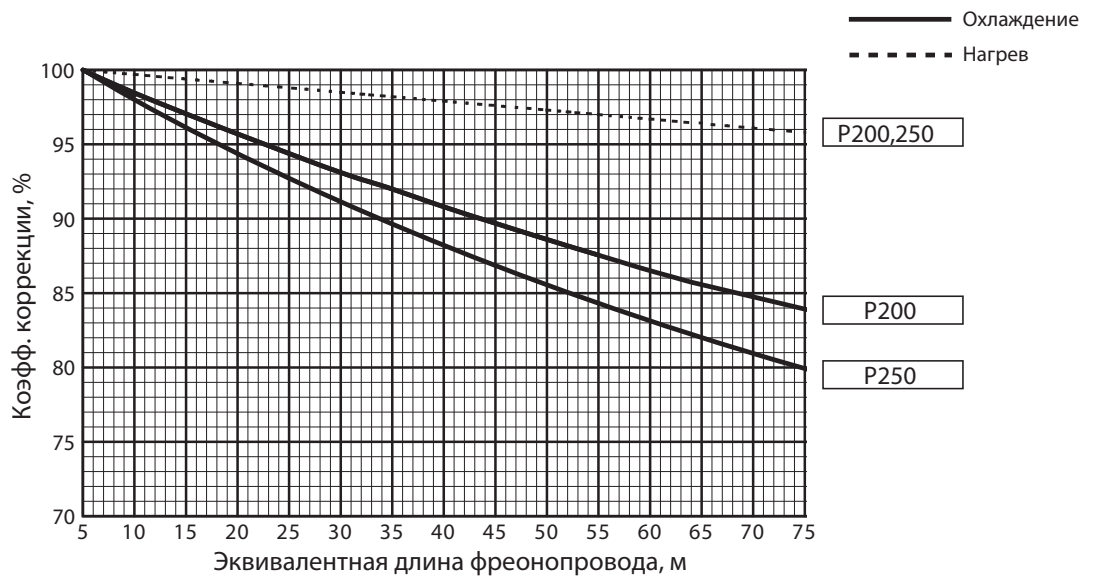







# 7. Схема электрических соединений

Технические данные Mr. Slim (R410A)

## PUHZ-P100VKA.TH-ER

ОБОЗНАЧЕНИЕ	НАИМЕНОВАНИЕ	ОБОЗНАЧЕНИЕ	НАИМЕНОВАНИЕ	ОБОЗНАЧЕНИЕ	НАИМЕНОВАНИЕ
TB1	Блок зажимов (питание, межблочное соединение)	LEV-A, LEV-B	Терморегулирующий вентиль	SW5	Переключатель (переключатель функций)
MC	Электродвигатель компрессора	21S4	Электромагнитный клапан (4-х ходовой клапан)	SW6	Переключатель (выбор модели)
MF1	Электродвигатель вентилятора	DCL	Катушка индуктивности	SW7	Переключатель (переключатель функций)
63H	Выключатель высокого давления	CY1, CY2	Конденсатор	SW8	Переключатель (переключатель функций)
TH3	Термистор (жидкость)	P.B.	Плата питания	SW9	Переключатель (переключатель функций)
TH4	Термистор (нагнетание)	C.B.	Плата управления	SWP	Переключатель (сбор хладагента)
TH6	Термистор (2-х фазный трубопровод)	F1, F2, F3, F4	Предохранитель (6,3 А 250 В)	CN31	Разъем (принудительное включение)
TH7	Термистор (наружная температура)	SW1	Переключатель (принудительное оттаивание, сброс истории неисправностей, адрес холодильного контура)	CN51	Разъем (подключение опций)
TH8	Термистор (теплоотвод)	SW4	Переключатель (переключатель функций)	CNDM	Разъем (подключение опций)
TH33	Термистор (поверхность компрессора)			CNM	Разъем (подключение опций)
				X52	Реле

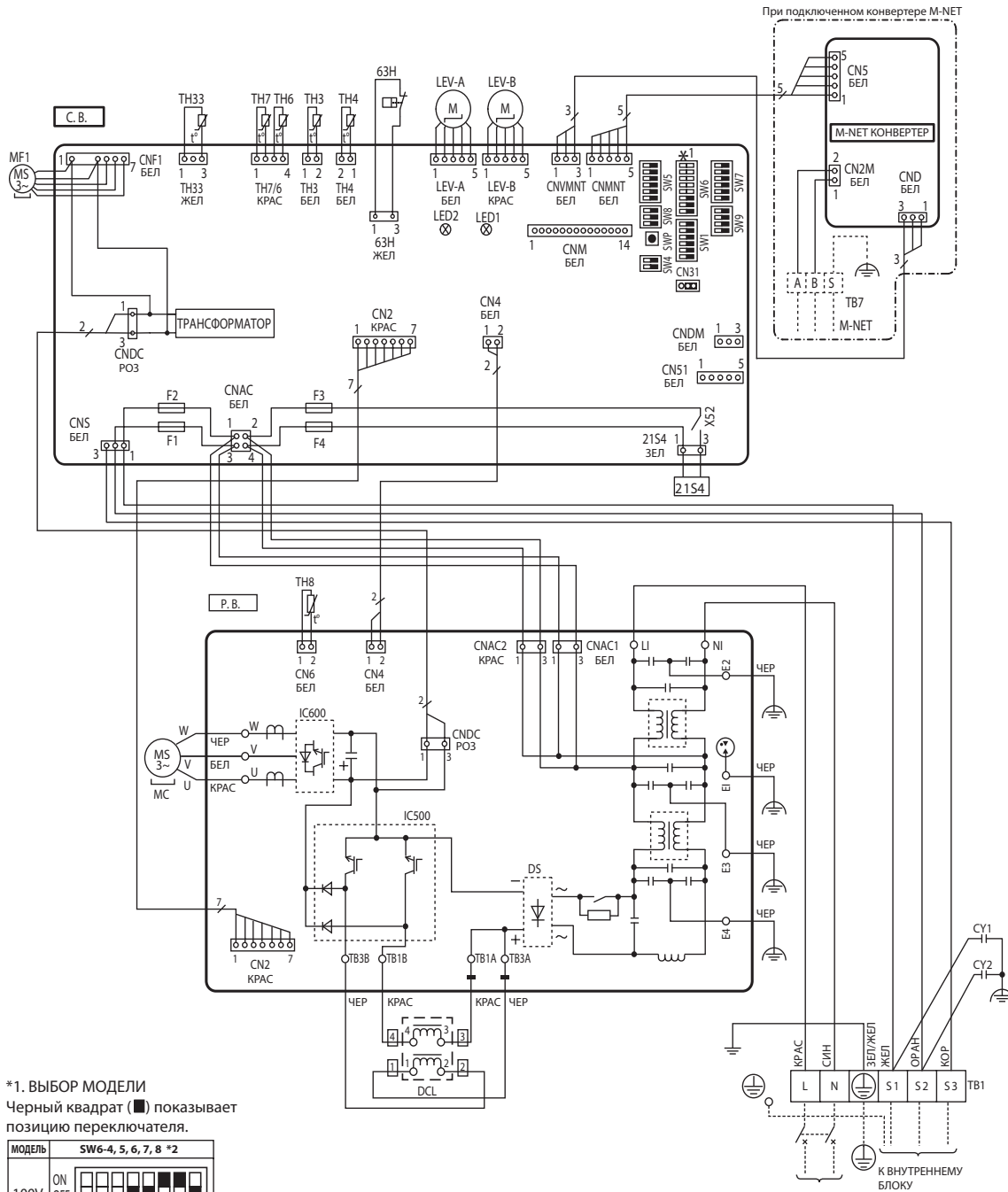

\*1. ВЫБОР МОДЕЛИ  
Черный квадрат (■) показывает позицию переключателя.

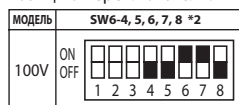

\*2. SW6-1 до 3: переключение функций.

Выполните проводку питания и межблочные соединения БЕЗ ПРОМЕЖУТОЧНЫХ СОЕДИНЕНИЙ КАБЕЛЯ, так как это может привести к появлению дыма, возгоранию или сбоям связи.



# 7. Схема электрических соединений

Технические данные Mr. Slim (R410A)

**PUHZ-P100YKA.TH-ER**  
**PUHZ-P125YKA.TH-ER**  
**PUHZ-P140YKA.TH-ER**

ОБОЗНАЧЕНИЕ	НАИМЕНОВАНИЕ	ОБОЗНАЧЕНИЕ	НАИМЕНОВАНИЕ	ОБОЗНАЧЕНИЕ	НАИМЕНОВАНИЕ
TB1	Блок зажимов (питание)	21S4	Электромагнитный клапан (4-х ходовой клапан)	SW5	Переключатель (переключатель функций)
TB2	Блок зажимов (межблочное соединение)	ACL4	Катушка индуктивности	SW6	Переключатель (выбор модели)
MC	Электродвигатель компрессора	DCL	Катушка индуктивности	SW7	Переключатель (переключатель функций)
MF1	Электродвигатель вентилятора	RS	Токоограничительный резистор	SW8	Переключатель (переключатель функций)
63H	Выключатель высокого давления	CY1, CY2	Конденсатор	SW9	Переключатель (переключатель функций)
TH3	Термистор (жидкость)	P.B.	Плата питания	SWP	Переключатель (сбор хладагента)
TH4	Термистор (нагревание)	N.F.	Плата фильтра помех	CN31	Разъем (принудительное включение)
TH6	Термистор (2-х фазный трубопровод)	C.V.	Плата управления	CN51	Разъем (подключение опций)
TH7	Термистор (наружная температура)	F1, F2, F3, F4	Предохранитель (6,3 A 250 V)	CNDM	Разъем (подключение опций)
TH8	Термистор (тепловод)	SW1	Переключатель (принудительное оттаивание, сброс истории неисправностей, адрес холодильного контура)	CNM	Разъем (подключение опций)
TH33	Термистор (поверхность компрессора)	SW4	Переключатель (переключатель функций)	XS2	Реле
LEV-A, LEV-B	Терморегулирующий вентиль				

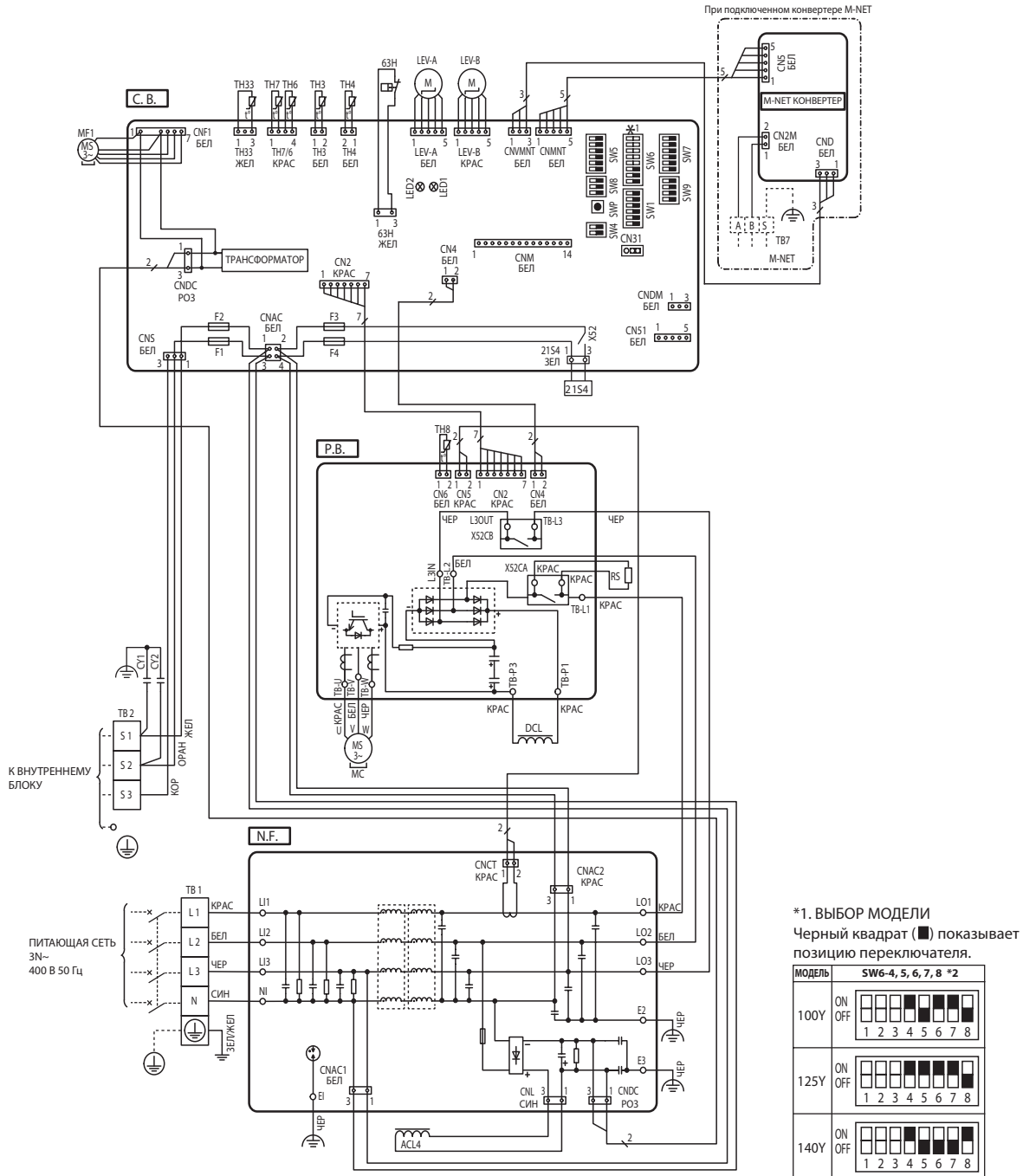

Выполните проводку питания и межблочные соединения БЕЗ ПРОМЕЖУТОЧНЫХ СОЕДИНЕНИЙ КАБЕЛЯ, так как это может привести к появлению дыма, возгоранию или сбоям связи.

# 7. Схема электрических соединений

Технические данные Mr. Slim (R410A)

## PUHZ-P200YKA3.UK PУНН-Z-P250YKA.UK

Обозначение	Наименование	Обозначение	Наименование	Обозначение	Наименование
TB1	Клеммная колодка (электропитание)	TB-P1/P3	Клемма	CN51	Разъем (подключение опции)
TB2	Клеммная колодка (межблочное соединение)	X52CA/B	52C реле	SV1	Разъем (подключение опции)
MC	Электродвигатель компрессора	N.F.	Плата фильтра помех	SS	Разъем (подключение опции)
MF1, MF2	Электродвигатель вентилятора	L11/L12/L13/NI	Клемма (L1/L2/L3/N - электропитание)	CNM	Разъем (подключение опции)
21S4	Соленоидный клапан (4-х ходовой клапан)	LO1/LO2/LO3/NO	Клемма (L1/L2/L3/N - электропитание)	CNMNT	Разъем (подключение опции)
63H	Выключатель по высокому давлению	GD1, GD2	Клемма (заземление)	CNVMT	Разъем (Подключение платы конвертера M-NET (опция))
TH3	Термистор (жидкость)	C.B.	Плата управления	CNVMT	Разъем (Подключение платы конвертера M-NET (опция))
TH6	Термистор (2-х фазный трубопровод)	SW1	Переключатель (принудительное оттаивание, сброс истории ошибок, адрес гидравлического контура)	LED1,LED2	Индикаторы (режим работы)
TH7	Термистор (наружная температура)	SW4	Переключатель (тестовый запуск)	F3, F4	Предохранитель (6,3 А, 250 В)
TH8	Термистор (теплоотвод)	SW5	Переключатель (настройка функций, выбор модели)	X51, X52, X54	Реле
TH32	Термистор (поверхность компрессора)	SW6	Переключатель (выбор модели)		
LEV-A	Электронный расширительный клапан	SW7	Переключатель (настройка функций)		
ACL4	Катушка индуктивности	SW8	Переключатель (настройка функций)		
DCL	Катушка индуктивности	SW9	Переключатель (настройка функций)		
RS	Токоограничительный резистор	SWP	Переключатель (сбор хладагента)		
FUSE1, FUSE2	Предохранитель (15 А, 250 В)	CN31	Разъем (принудительное включение)		
CY1, CY2	Конденсатор	CN3S	Разъем (подключение опции)		
P.B.	Плата питания	CNDM	Разъем (подключение опции)		
TB-U/V/W	Клемма (U/V/W - фаза)				
TB-L1/L2/L3	Клемма (L1/L2/L3 - электропитание)				

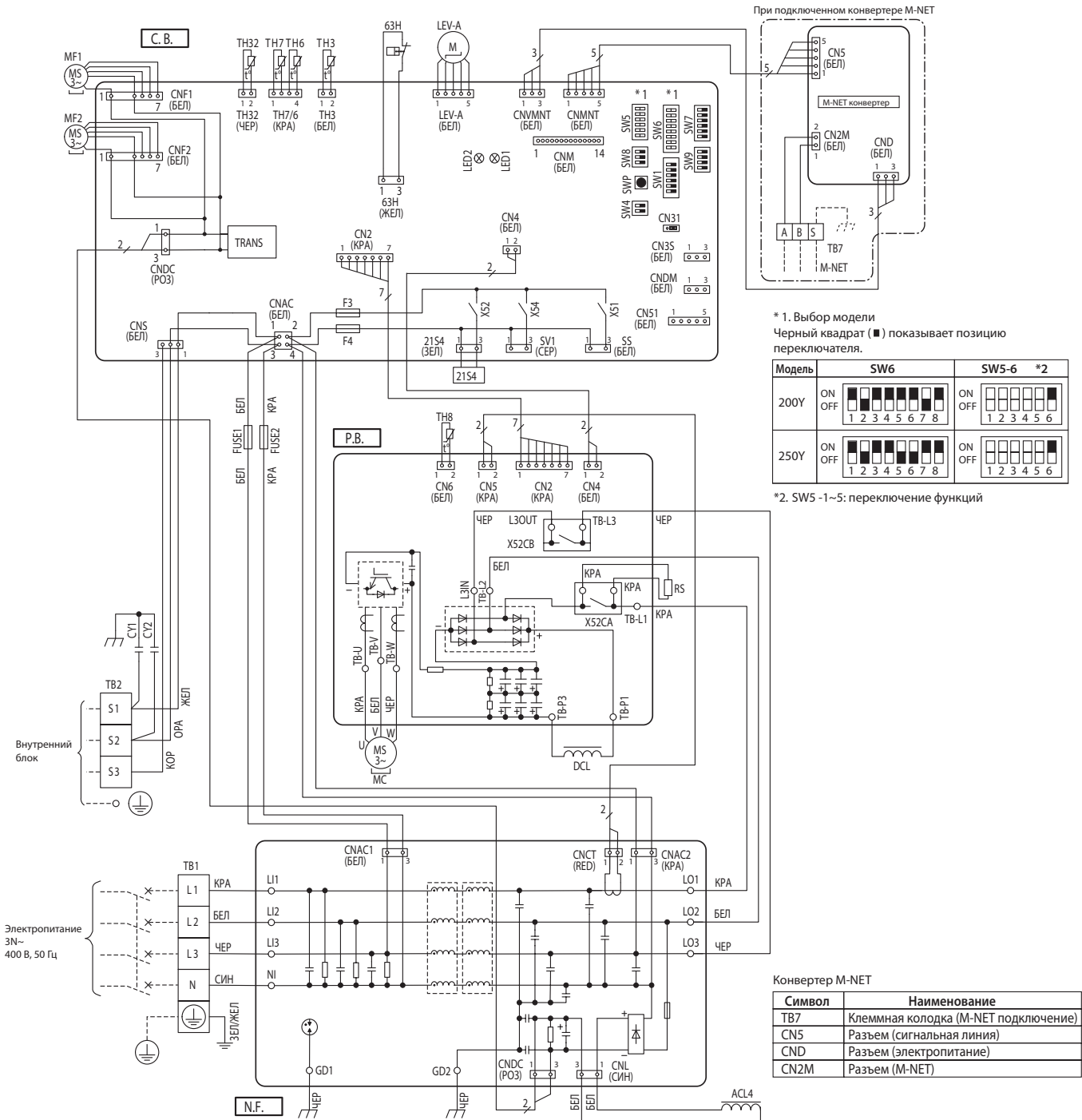



# 8. Схема холодильного контура

PUHZ-P100VKA.TH-ER  
 PUHZ-P125VKA.TH-ER  
 PUHZ-P140VKA.TH-ER

PUHZ-P100YKA.TH-ER  
 PUHZ-P125YKA.TH-ER  
 PUHZ-P140YKA.TH-ER

Ед. измерения: мм (дюйм)

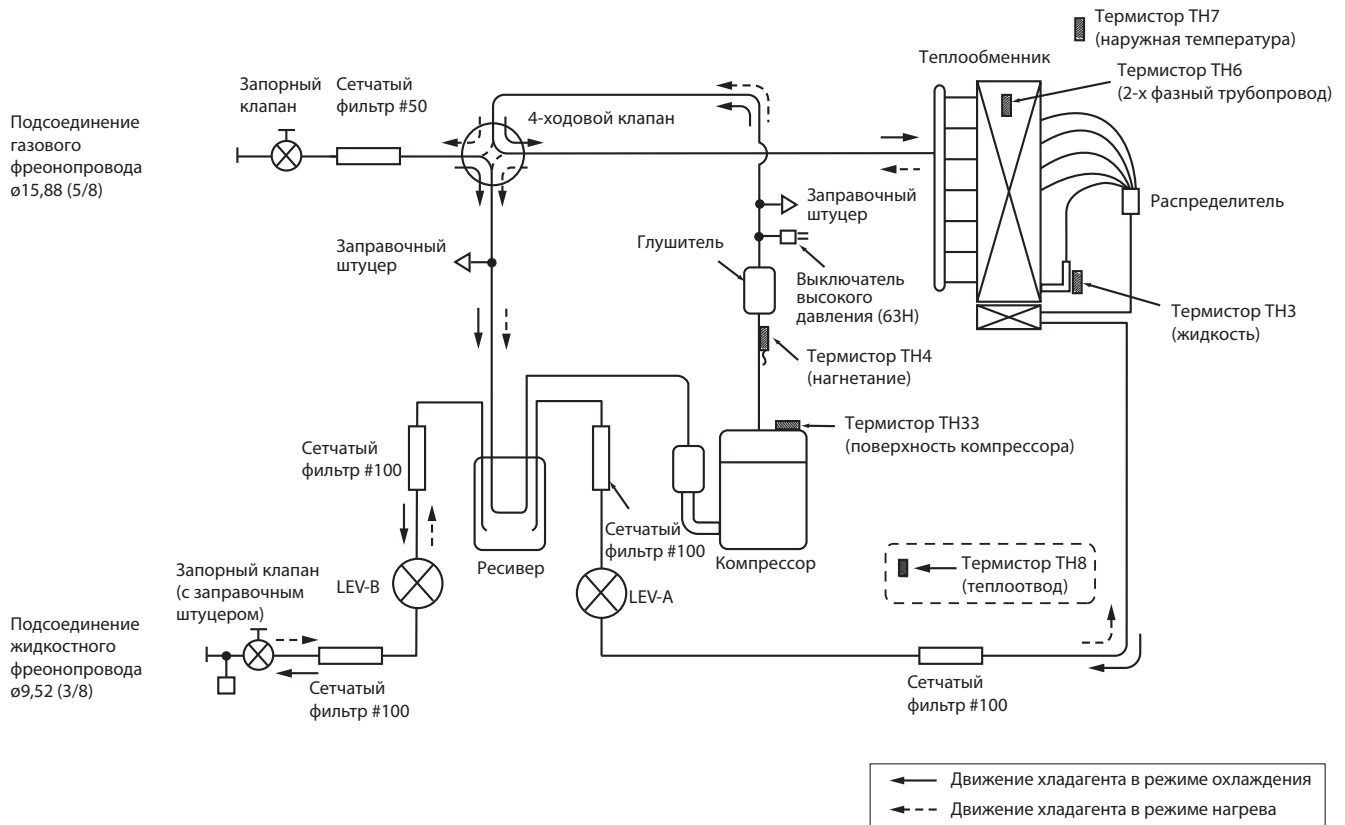

# 8. Схема холодильного контура

Технические данные Mr. Slim (R410A)

PUHZ-P200YKA3.UK

PUHZ-P250YKA3.UK

Ед. измерения: мм (дюйм)

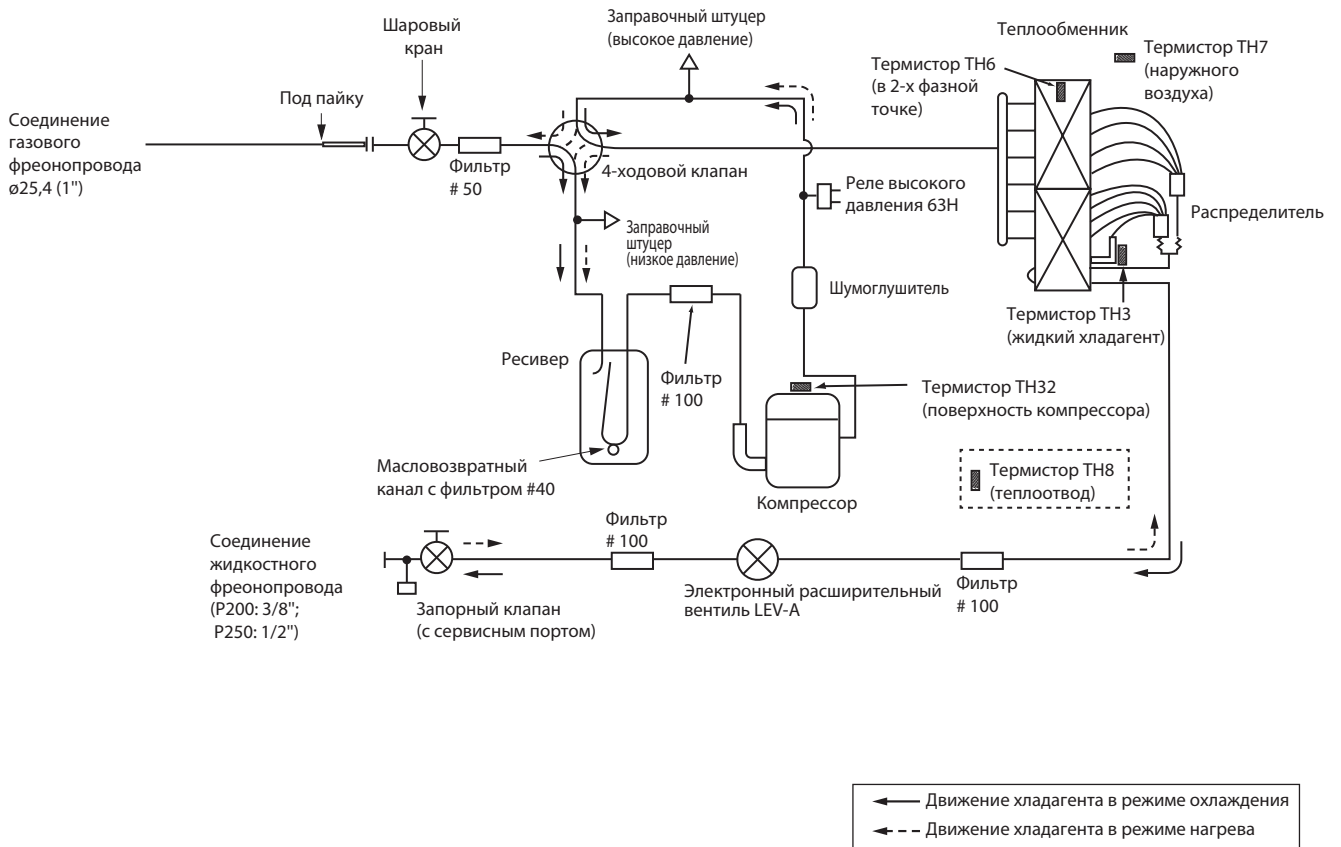

## 9. Характеристики основных компонентов

Технические данные Mr. Slim (R410A)

PUHZ-P100VKA.TH-ER  
PUHZ-P125VKA.TH-ER  
PUHZ-P140VKA.TH-ER

PUHZ-P100YKA.TH-ER  
PUHZ-P125YKA.TH-ER  
PUHZ-P140YKA.TH-ER

PUHZ-P200YKA3.UK  
PUHZ-P250YKA3.UK

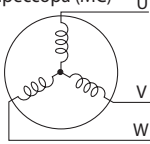
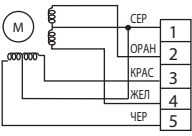
Наименование	Способ проверки и параметры				
Термистор (ТН3) (жидкость) Термистор (ТН4) (нагнетание) Термистор (ТН6) (2-фазный трубопровод) Термистор (ТН7) (наружная температура) Термистор (ТН8) (теплоотвод) Термистор (ТН32, ТН33) (поверхность компрессора)	Отключите разъем и измерьте сопротивление термистора тестером при окружающей температуре 10 ~ 30 °С.				
		<b>Исправен</b>	<b>Неисправен</b>		
	ТН4, ТН33 (P100/125/140) ТН32 (P200/250)	160 ~ 410 кОм	Замыкание или обрыв		
	ТН3	4,3 ~ 9,6 кОм			
	ТН6				
	ТН7	39 ~ 105 кОм			
	ТН8				
Электродвигатель вентилятора (MF1, MF2)	Смотрите следующую страницу.				
Катюшка соленоидного клапана (4-ходовой клапан) (21S4)	Измерьте сопротивление между зажимами тестером при окружающей температуре 20 °С.				
		<b>Исправен</b>	<b>Неисправен</b>		
	P100/125/140:	1190 ~ 1780 Ом	Замыкание или обрыв		
	P200/250:	1215 ~ 1122 Ом			
Электродвигатель компрессора (MC)	Измерьте сопротивление между зажимами тестером при температуре обмоток 20 °С.				
		<b>Исправен</b>	<b>Неисправен</b>		
	Смотрите раздел «4-2. ТЕХНИЧЕСКИЕ ХАРАКТЕРИСТИКИ КОМПРЕССОРА»			Замыкание или обрыв	
Терморегулирующий вентиль (LEV-A/LEV-B)	Отключите разъем и измерьте сопротивление термистора тестером при температуре обмоток 20 °С.				
		<b>Исправен</b>			<b>Неисправен</b>
	СЕР – ЧЕР	СЕР – КРАС	СЕР – ЖЕЛ	СЕР – ОРАН	Замыкание или обрыв
	46 ± 3 Ом				

## Проверка вентилятора (электродвигатель постоянного тока/ плата управления наружного блока)

- ① Внимание
  - К разъему (CNF1, 2) электродвигателя вентилятора подведено высокое напряжение. Будьте осторожны при обслуживании.
  - Не отключайте разъем (CNF1, 2) от электродвигателя вентилятора при включенном питании. (Это может повредить плату управления наружного блока и электродвигатель вентилятора.)
- ② Самодиагностика
  - Симптом: Вентилятор наружного блока не вращается.

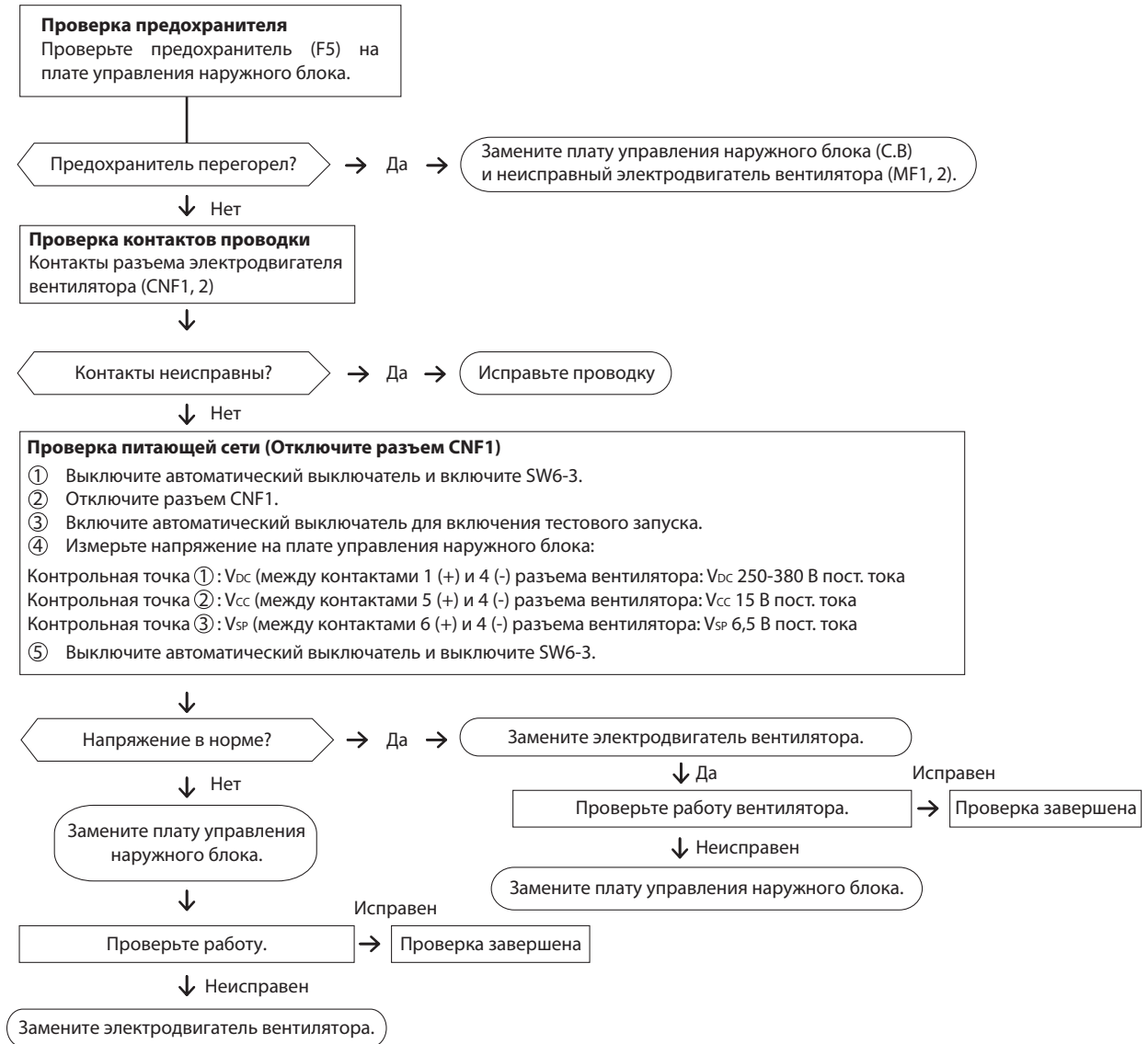

## Характеристическая кривая термистора

### Термисторы низкой температуры

- TH3 Термистор (жидкость)
- TH6 Термистор (2-фазный трубопровод)
- TH7 Термистор (наружная температура)

Термистор R0 = 15 кОм ± 3%  
 Константа B = 3480 ± 2%

$$R_t = 15 \exp \left( 3480 \left( \frac{1}{273+t} - \frac{1}{273} \right) \right)$$

0 °C	15 кОм	30 °C	4,3 кОм
10 °C	9,6 кОм	40 °C	3,0 кОм
20 °C	6,3 кОм		
25 °C	5,2 кОм		

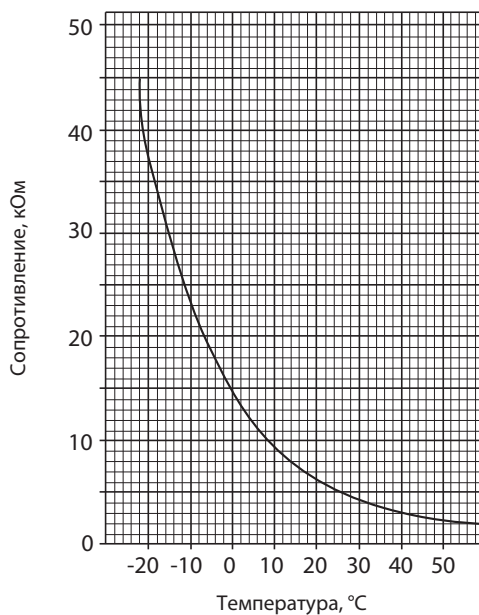

### Термисторы средней температуры

- TH8 Термистор (теплоотвод)

Термистор R50 = 17 кОм ± 2%  
 Константа B = 4150 ± 3%

$$R_t = 17 \exp \left( 4150 \left( \frac{1}{273+t} - \frac{1}{323} \right) \right)$$

0 °C	180 кОм
25 °C	50 кОм
50 °C	17 кОм
70 °C	8 кОм
90 °C	4 кОм

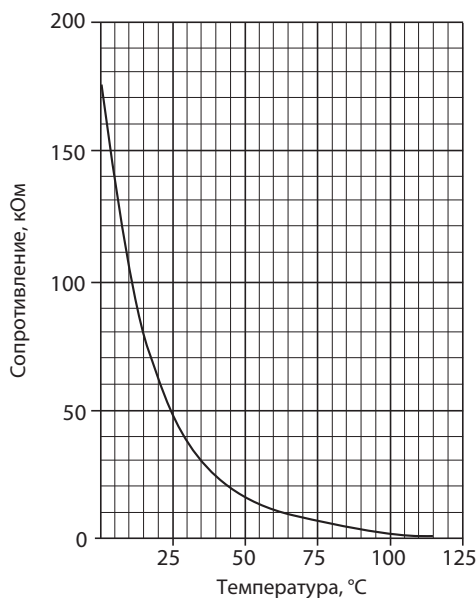

### Термисторы высокой температуры

- P100/125/140: • TH4 Термистор (нагнетание)  
 • TH33 Термистор (поверхность компрессора)
- P200/250: • TH32 Термистор (поверхность компрессора)

Термистор R120 = 7,465 кОм ± 2%  
 Константа B = 4057 ± 2%

$$R_t = 7,465 \exp \left( 4057 \left( \frac{1}{273+t} - \frac{1}{393} \right) \right)$$

20 °C	250 кОм	70 °C	34 кОм
30 °C	160 кОм	80 °C	24 кОм
40 °C	104 кОм	90 °C	17,5 кОм
50 °C	70 кОм	100 °C	13,0 кОм
60 °C	48 кОм	110 °C	9,8 кОм

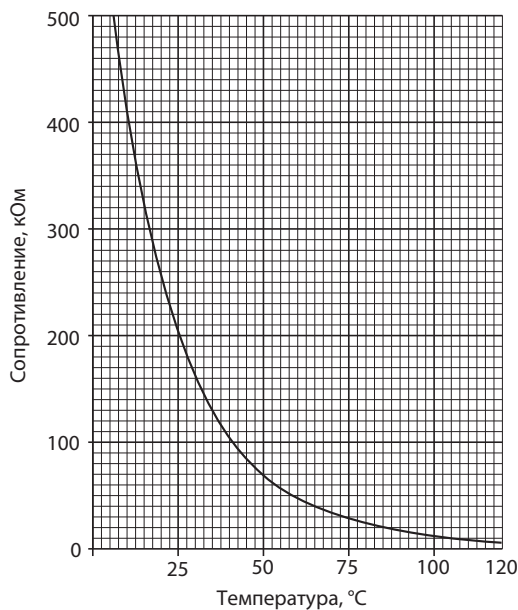

## Плата управления наружного блока

**PUHZ-P100VKA.TH-ER**  
**PUHZ-P125VKA.TH-ER**  
**PUHZ-P140VKA.TH-ER**

**PUHZ-P100YKA.TH-ER**  
**PUHZ-P125YKA.TH-ER**  
**PUHZ-P140YKA.TH-ER**

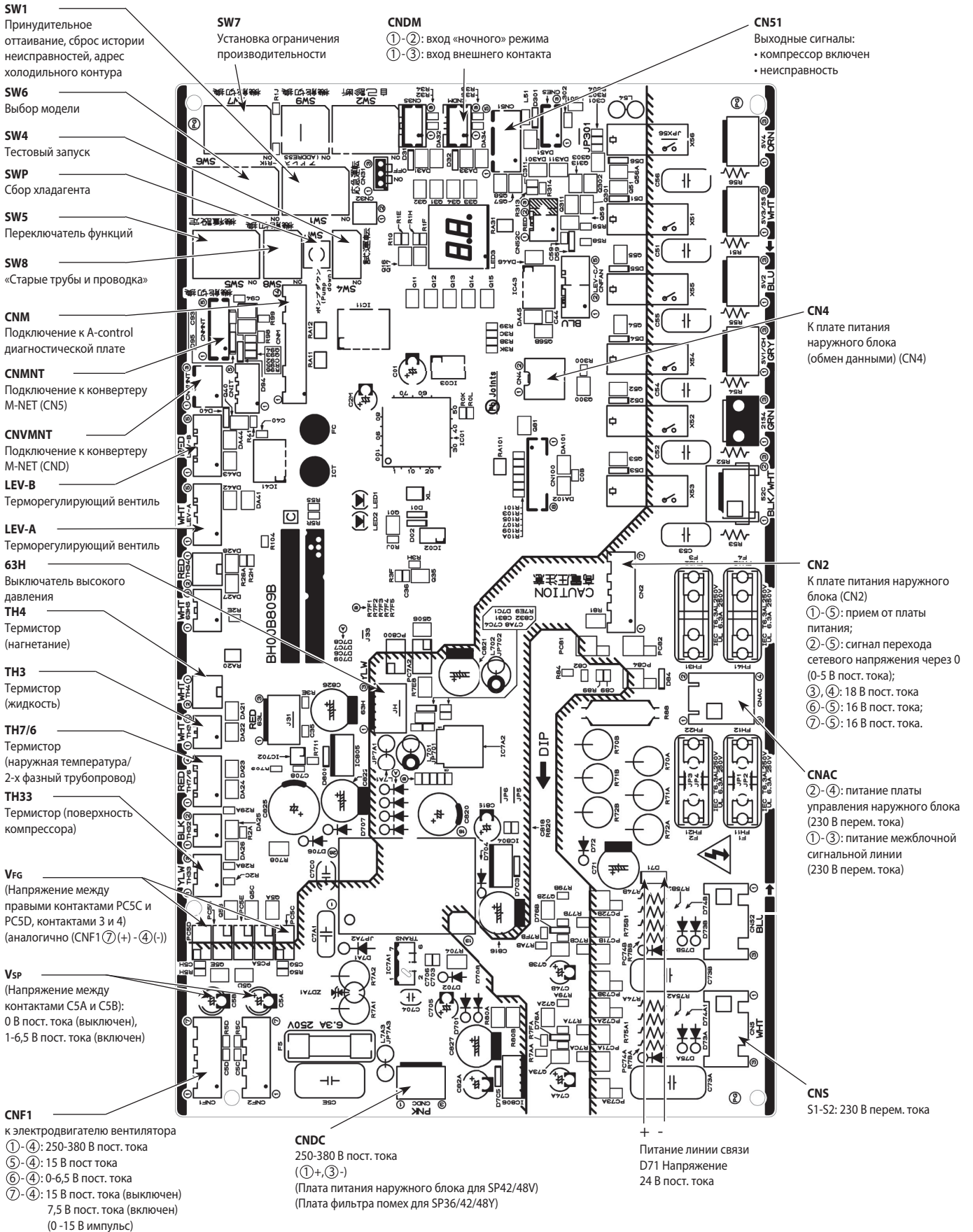



## Плата фильтра помех внешнего блока

PUHZ-P100YKA.TH-ER  
 PUHZ-P125YKA.TH-ER  
 PUHZ-P140YKA.TH-ER

**L1, L2, L3, N1**  
 ПИТАЮЩАЯ СЕТЬ  
 L1-L2/L2-L3/L3-L1: вход 400 В пер. тока  
 L1-N1/L2-N1/L3-N1: вход 230 В пер. тока  
 (к блоку зажимов TB1)

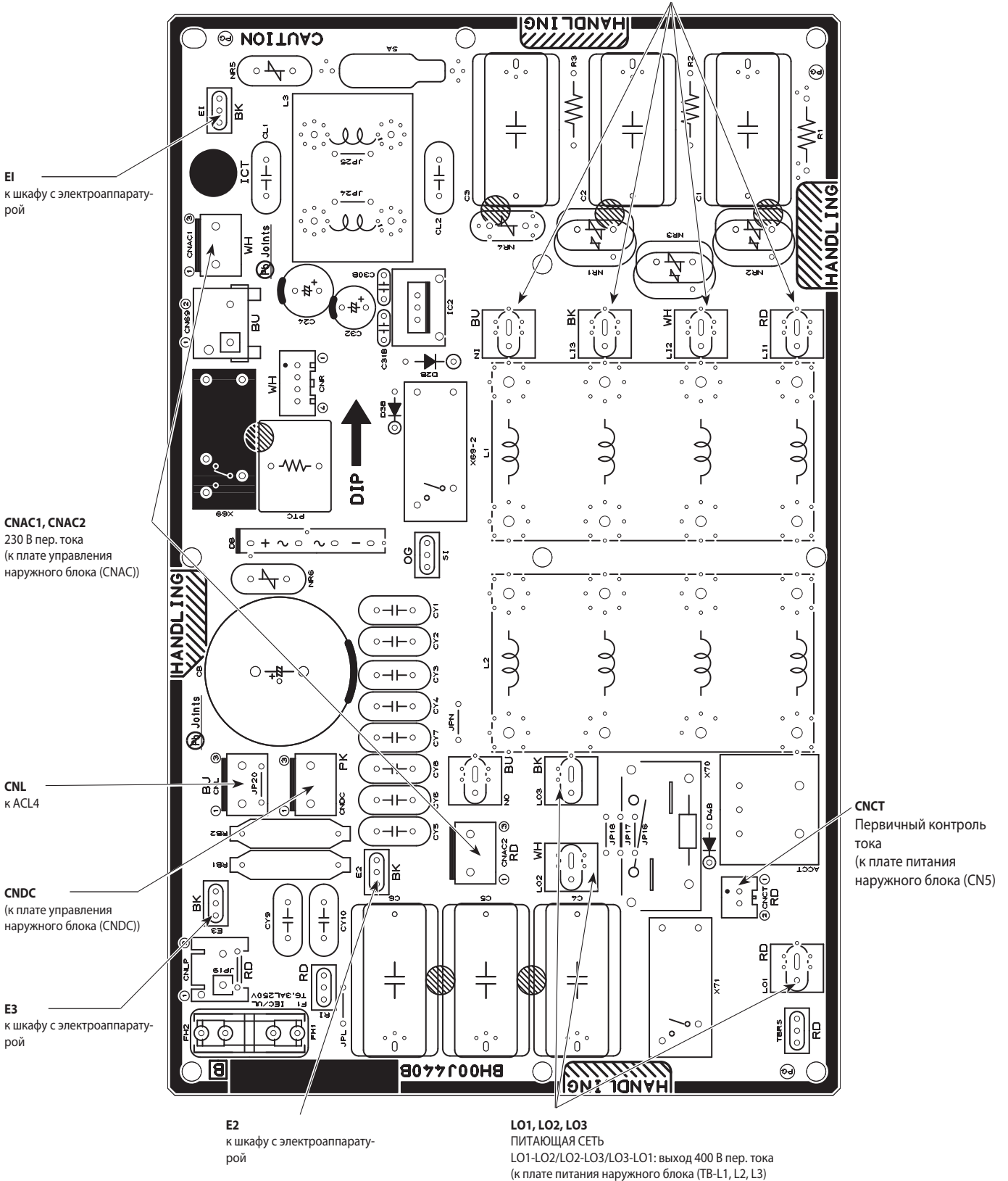

**E1**  
 к шкафу с электроаппаратурой

**CNAC1, CNAC2**  
 230 В пер. тока  
 (к плате управления внешнего блока (CNAC))

**CNL**  
 к ACL4

**CNDC**  
 (к плате управления внешнего блока (CNDC))

**E3**  
 к шкафу с электроаппаратурой

**E2**  
 к шкафу с электроаппаратурой

**L01, L02, L03**  
 ПИТАЮЩАЯ СЕТЬ  
 L01-L02/L02-L03/L03-L01: выход 400 В пер. тока  
 (к плате питания внешнего блока (TB-L1, L2, L3))

**CNCT**  
 Первичный контроль тока  
 (к плате питания внешнего блока (CN5))

## Плата питания наружного блока

**PUHZ-P100VKA.TH-ER**  
**PUHZ-P125VKA.TH-ER**  
**PUHZ-P140VKA.TH-ER**

### CN2

к плате управления наружного блока (CN2)

- ①-⑤: Передача сигнала к плате управления наружного блока (0-5 В пост. тока)
- ②-⑤: Сигнал перехода сетевого напряжения через 0 (0-5 В пост. тока)
- ③-④: 16 В пост. тока
- ⑥-⑤: 16 В пост. тока
- ⑦-⑤: 16 В пост. тока

### Первичная проверка СИЛОВОГО МОДУЛЯ.

Проверьте сопротивление между указанными зажимами. Обычно о неисправности свидетельствует короткое замыкание между ними:

#### 1. Проверка СИЛОВОГО МОДУЛЯ

##### ① Проверка диодного модуля

R - P1, S - P1, R - N1, S - N1

##### ② Проверка интегрального модуля IGBT

P2 - L1, P2 - L2, P2 - L3, N2 - L1, N2 - L2, N2 - L3

##### ③ Проверка модуля инвертора

P3 - U, P3 - V, P3 - W, N3 - U, N3 - V, N3 - W

Примечания:

R, S, L1, L2, L3, P1, P2, P3, N1, N2, N3, U, V и W

Перечисленные символы не указаны на плате.

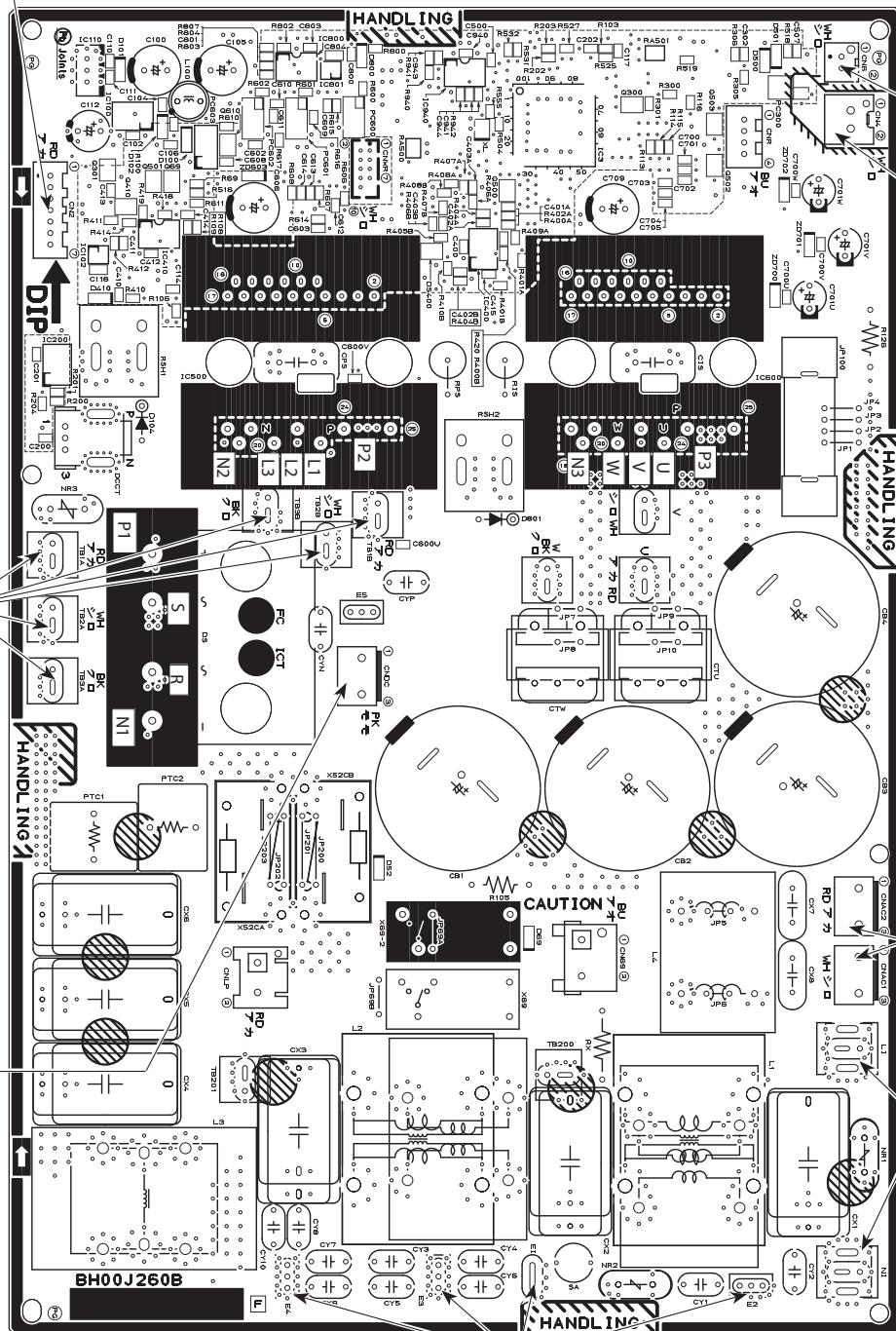

**TB1A, TB2A, TB3A, TB1B, TB2B, TB3B**  
к DCL  
\*TB2A и TB2B не установлены на плате модели P100V.

**CNDC**  
280-380 В пост. тока  
(① +, ③ -)  
к плате управления наружного блока (CNDC)

**CN6**  
Термистор

**CN4**  
(к плате управления наружного блока (CN4))

**CNAC1, CNAC2**  
230 В пер. тока  
(к плате управления наружного блока (CNAC))

**NI, LI**  
Вход напряжения 230 В пер. тока  
(к блоку зажимов (TB1))

**E1, E2, E3, E4**  
к заземлению

## Плата питания наружного блока

PUHZ-P100YKA.TH-ER  
 PUHZ-P125YKA.TH-ER  
 PUHZ-P140YKA.TH-ER

Первичная проверка СИЛОВОГО МОДУЛЯ.  
 Проверьте сопротивление между указанными зажимами. Обычно о неисправности свидетельствует короткое замыкание между ними:

① Проверка диодного модуля  
 [L1]-[P1], [L2]-[P1], [L3]-[P1], [L1]-[N1], [L2]-[N1], [L3]-[N1]

② Проверка DIP-IPM  
 [P2]-[U], [P2]-[V], [P2]-[W], [N2]-[U], [N2]-[V], [N2]-[W]

Примечания: [L1], [L2], [L3], [N1], [N2], [P1], [P2], [U], [V] и [W]

Перечисленные символы не указаны на плате.

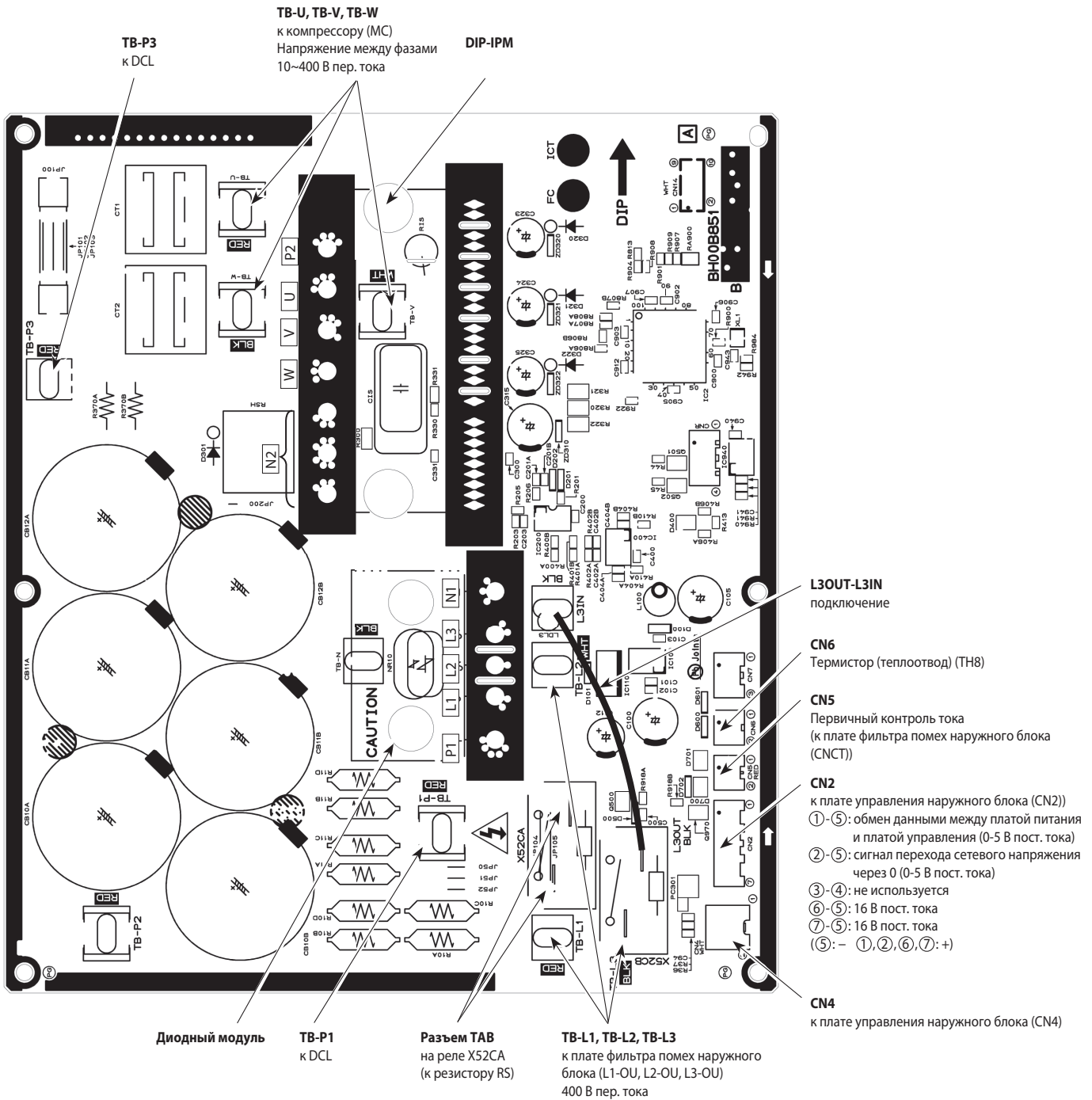

PUNZ-P200/ 250YKA3.UK

Внимание: в контрольной точке (1) высокое напряжение.

## Плата управления наружного блока

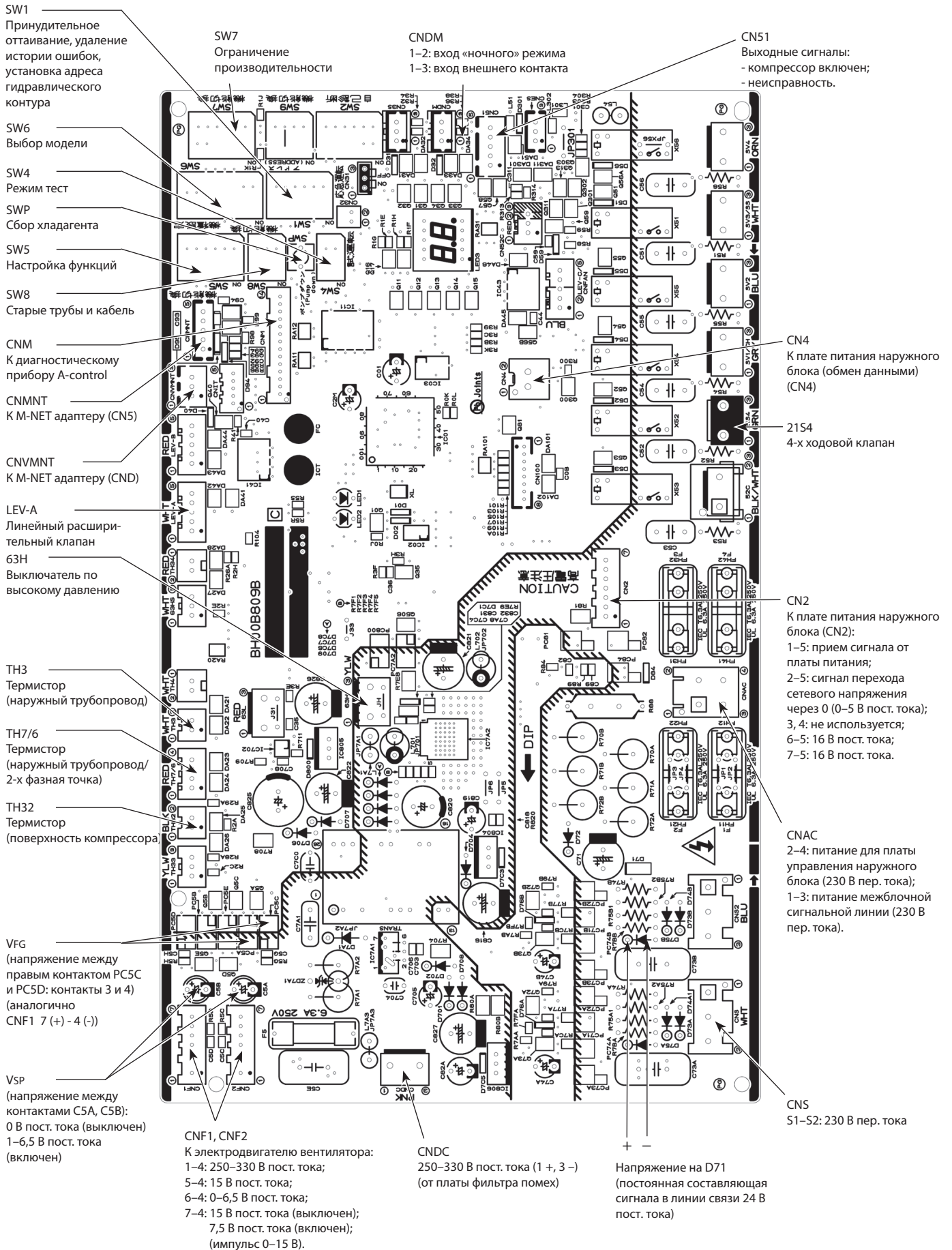

## PUHZ-P200/ 250YKA3.UK

### Плата сетевого фильтра помех

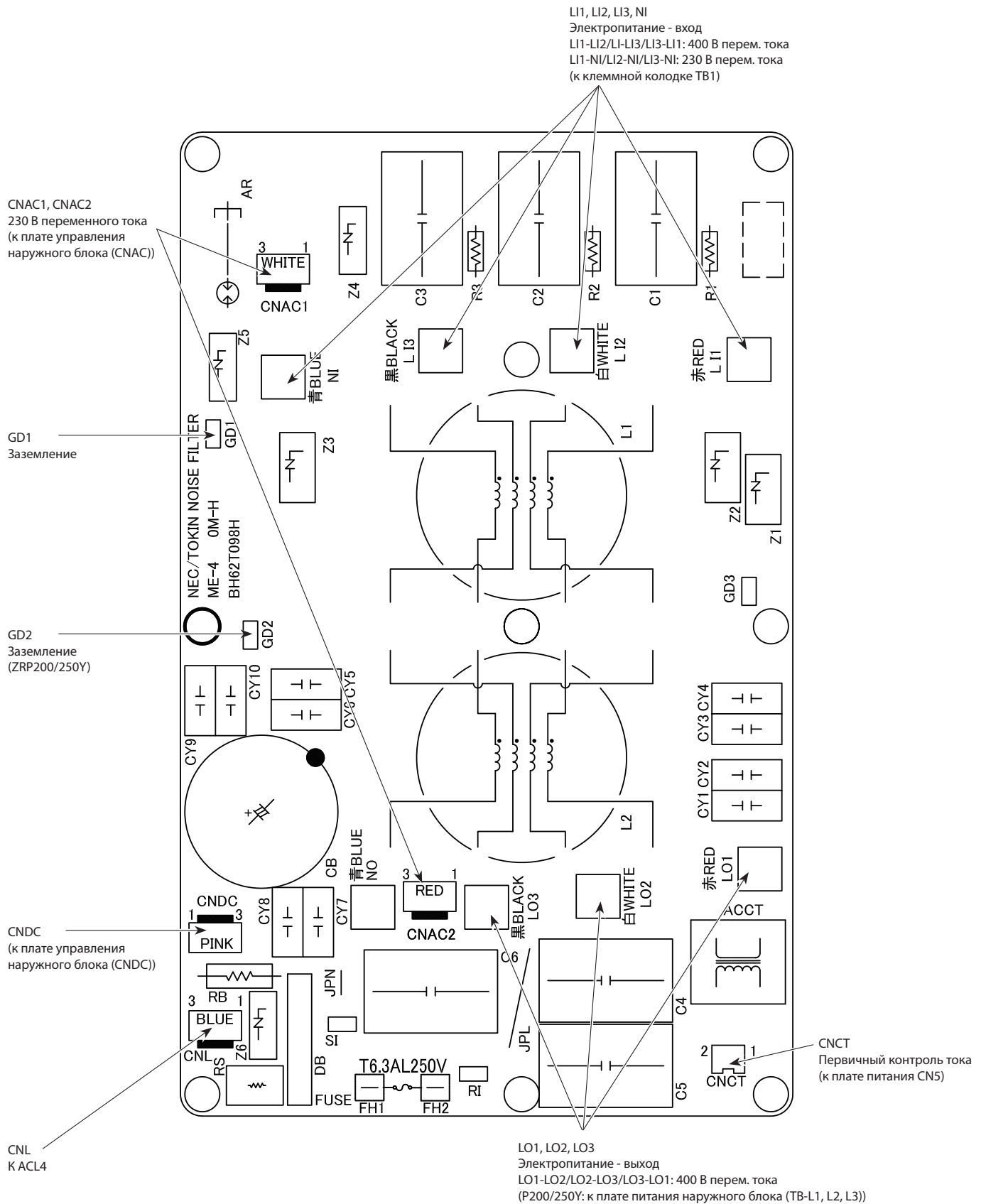



## PUHZ-P200/ 250YKAZ.UK

### Плата питания наружного блока (силовой каскад)

#### Первичная проверка силового модуля

Проверьте сопротивление между указанными клеммами. Обычно о неисправности свидетельствует короткое замыкание между клеммами.

#### 1. Проверка диодного модуля

L1 - P1, L2 - P1, L3 - P1, L1 - N1, L2 - N1, L3 - N1

#### 2. Проверка DIP-IPM

P2 - U, P2 - V, P2 - W, N2 - U, N2 - V, N2 - W

Примечание: L1, L2, L3, N1, N2, P1, P2, U, V и W  
Указанные символы отсутствуют на плате.

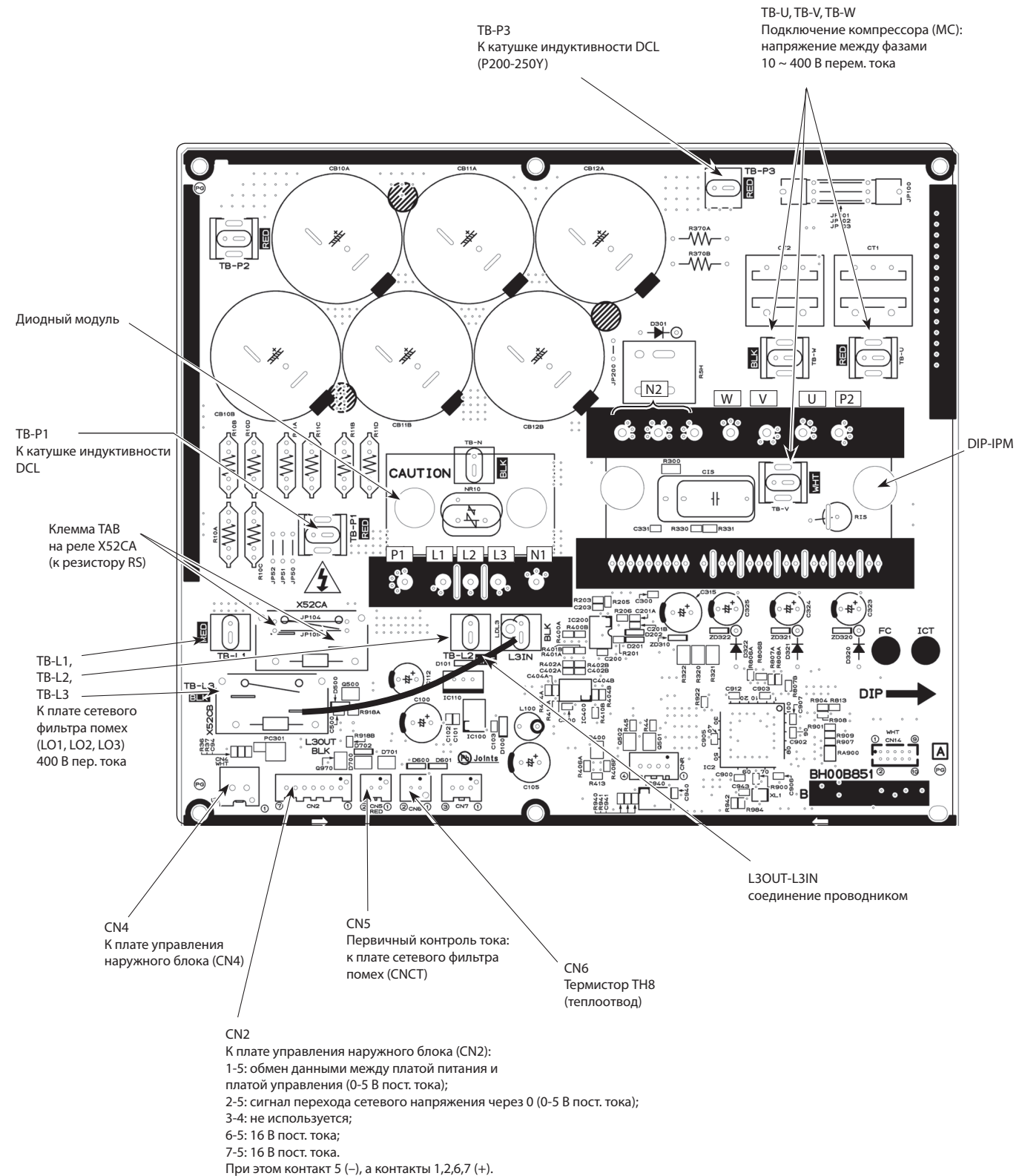



# 10. Контрольные точки

## Плата M-NET наружного блока (опция)

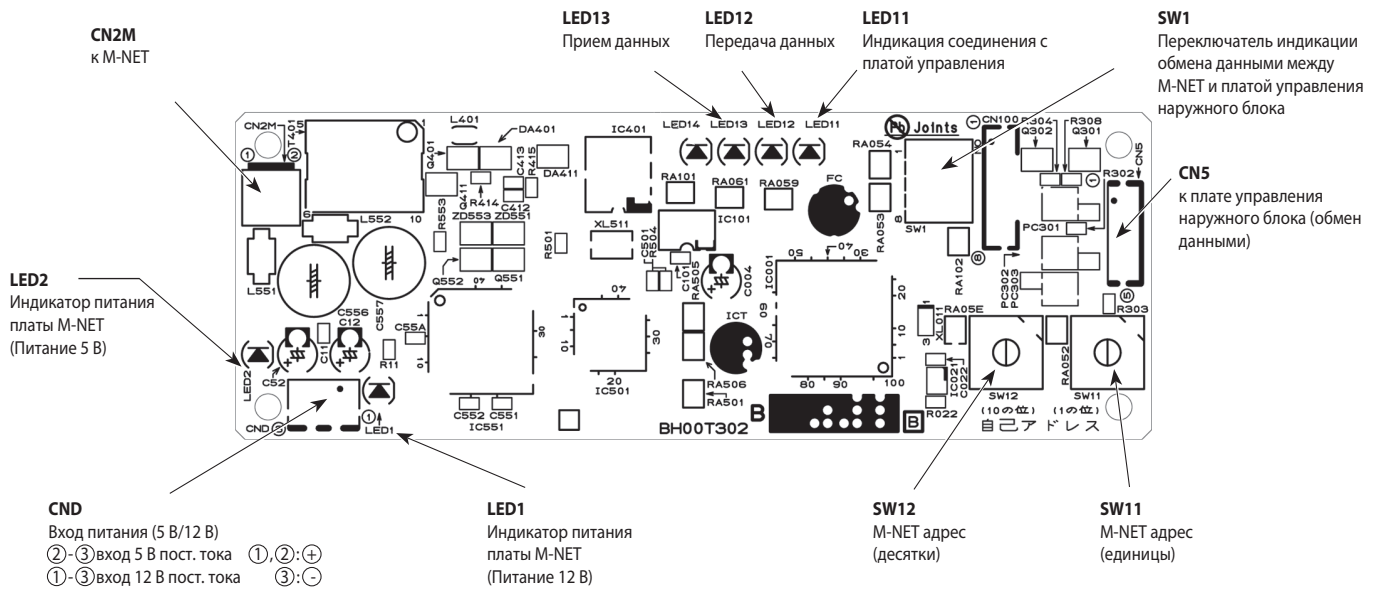

# 11. Переключатели и разъемы

## 1) Назначение переключателей

Черный квадрат (■) означает позицию переключателя.

Тип	Обозначение	№	Назначение	Положение переключателя		Действие переключателя		
				ON (вкл)	OFF (выкл)			
DIP-переключатель	SW1	1	Принудительное оттаивание (*1)	Включить	Обычный режим	Компрессор включен, блок работает в режиме нагрева. (*1)		
		2	Сброс истории неисправностей	Сбросить	Обычный режим		Включен или выключен	
		3	Установка адреса холодильного контура	 0	 1	 2	 3	При включенном питании
		 4		 5	 6	 7		
		 8		 9	 10	 11		
		 12		 13	 14	 15		
Кнопка	SW4	1	Тестовый запуск	Включен	Выключен	Блок выключен		
		2	Режим работы при тестовом запуске	Нагрев	Охлаждение			
Кнопка	SWP		Сбор хладагента	Включить	Обычный режим	Блок выключен		

\*1. Принудительное оттаивание включается следующим образом:

- ① Установите DIP-переключатель SW1-1 на плате управления наружного блока в положение ON.
- ② Режим принудительного оттаивания включается с помощью действий указанных выше в ① при выполнении следующих условий:
  - блок работает в режиме нагрева;
  - 10 минут прошло после запуска компрессора или после предыдущего режима принудительного оттаивания;
  - температура фреонпровода равна или менее 8 °C.
- ③ Режим принудительного оттаивания выключается при выполнении определенных условий. DIP-переключатель SW1-1 можно вернуть в положение OFF или оставить в положении ON.

Продолжение на следующей странице

Тип	Обозначение	№	Назначение	Положение переключателя		Действие переключателя																																																																																																																																							
				ON (вкл)	OFF (выкл)																																																																																																																																								
DIP-переключатель	SW5	1	Не используется	—	—	—																																																																																																																																							
		2	Автоматическое восстановление работы после сбоя питания. (*2)	Активировано	Выключено	При включенном питании																																																																																																																																							
		3, 4, 5	Не используется	—	—	—																																																																																																																																							
		6	P100~140: не используется	—	—	—																																																																																																																																							
			P200/250: выбор модели	См. описание SW6																																																																																																																																									
	SW7 (*5)	1, 2 P100~140	Настройка ограничения потребляемой мощности (*3)	<table border="1"> <thead> <tr> <th>SW7-1</th> <th>SW7-2</th> <th>Потребляемая мощность (переключатель потребления Вкл)</th> </tr> </thead> <tbody> <tr> <td>OFF</td> <td>OFF</td> <td>0 % (выключен)</td> </tr> <tr> <td>ON</td> <td>OFF</td> <td>50 %</td> </tr> <tr> <td>OFF</td> <td>ON</td> <td>75 %</td> </tr> </tbody> </table>		SW7-1	SW7-2	Потребляемая мощность (переключатель потребления Вкл)	OFF	OFF	0 % (выключен)	ON	OFF	50 %	OFF	ON	75 %																																																																																																																												
				SW7-1	SW7-2	Потребляемая мощность (переключатель потребления Вкл)																																																																																																																																							
				OFF	OFF	0 % (выключен)																																																																																																																																							
		ON	OFF	50 %																																																																																																																																									
		OFF	ON	75 %																																																																																																																																									
		1 P200/250	Выбор режима (*4)	Ограничение потр. мощности	Ночной режим	Всегда																																																																																																																																							
		2 P200/250	Не используется	—	—	—																																																																																																																																							
	3	Настр. макс. частоты (охлаждение)	Макс. частота (охлажд) × 0,8	Норма	Всегда																																																																																																																																								
	4	Настр. макс. частоты (нагрев)	Макс. частота (нагрев) × 0,8	Норма	Всегда																																																																																																																																								
	5	Не используется	—	—	—																																																																																																																																								
	6	Настройка частоты оттаивания	При высокой влажности	Норма	Всегда																																																																																																																																								
	SW8	1	Не используется	—	—	—																																																																																																																																							
		2	Не используется	—	—	—																																																																																																																																							
		3	Не используется	—	—	—																																																																																																																																							
	SW9	1	Не используется	—	—	—																																																																																																																																							
		2	Переключатель функций	Активирован	Норма	Всегда																																																																																																																																							
		3, 4	Не используется	—	—	—																																																																																																																																							
	SW6	1	Не используется (только P100~140)	—	—	—																																																																																																																																							
		2	Не используется (только P100~140)	—	—	—																																																																																																																																							
		3	Режим проверки электродвигателя вентилятора (только P100~140)	Включен	Выключен	При включенном питании во время тестового запуска																																																																																																																																							
		4	Выбор модели	<table border="1"> <thead> <tr> <th>МОДЕЛЬ</th> <th>SW6-4, 5, 6, 7, 8 (*6)</th> </tr> </thead> <tbody> <tr> <td>100V</td> <td> <table border="1"> <tr><td>ON</td><td>OFF</td><td>1</td><td>2</td><td>3</td><td>4</td><td>5</td><td>6</td><td>7</td><td>8</td></tr> <tr><td>■</td><td>□</td><td>■</td><td>■</td><td>■</td><td>■</td><td>■</td><td>■</td><td>■</td><td>■</td></tr> </table> </td> </tr> <tr> <td>125V</td> <td> <table border="1"> <tr><td>ON</td><td>OFF</td><td>1</td><td>2</td><td>3</td><td>4</td><td>5</td><td>6</td><td>7</td><td>8</td></tr> <tr><td>■</td><td>□</td><td>■</td><td>■</td><td>■</td><td>■</td><td>■</td><td>■</td><td>■</td><td>■</td></tr> </table> </td> </tr> <tr> <td>140V</td> <td> <table border="1"> <tr><td>ON</td><td>OFF</td><td>1</td><td>2</td><td>3</td><td>4</td><td>5</td><td>6</td><td>7</td><td>8</td></tr> <tr><td>■</td><td>□</td><td>■</td><td>■</td><td>■</td><td>■</td><td>■</td><td>■</td><td>■</td><td>■</td></tr> </table> </td> </tr> <tr> <td>100Y</td> <td> <table border="1"> <tr><td>ON</td><td>OFF</td><td>1</td><td>2</td><td>3</td><td>4</td><td>5</td><td>6</td><td>7</td><td>8</td></tr> <tr><td>■</td><td>□</td><td>■</td><td>■</td><td>■</td><td>■</td><td>■</td><td>■</td><td>■</td><td>■</td></tr> </table> </td> </tr> <tr> <td>125Y</td> <td> <table border="1"> <tr><td>ON</td><td>OFF</td><td>1</td><td>2</td><td>3</td><td>4</td><td>5</td><td>6</td><td>7</td><td>8</td></tr> <tr><td>■</td><td>□</td><td>■</td><td>■</td><td>■</td><td>■</td><td>■</td><td>■</td><td>■</td><td>■</td></tr> </table> </td> </tr> <tr> <td>140Y</td> <td> <table border="1"> <tr><td>ON</td><td>OFF</td><td>1</td><td>2</td><td>3</td><td>4</td><td>5</td><td>6</td><td>7</td><td>8</td></tr> <tr><td>■</td><td>□</td><td>■</td><td>■</td><td>■</td><td>■</td><td>■</td><td>■</td><td>■</td><td>■</td></tr> </table> </td> </tr> </tbody> </table>		МОДЕЛЬ	SW6-4, 5, 6, 7, 8 (*6)	100V	<table border="1"> <tr><td>ON</td><td>OFF</td><td>1</td><td>2</td><td>3</td><td>4</td><td>5</td><td>6</td><td>7</td><td>8</td></tr> <tr><td>■</td><td>□</td><td>■</td><td>■</td><td>■</td><td>■</td><td>■</td><td>■</td><td>■</td><td>■</td></tr> </table>	ON	OFF	1	2	3	4	5	6	7	8	■	□	■	■	■	■	■	■	■	■	125V	<table border="1"> <tr><td>ON</td><td>OFF</td><td>1</td><td>2</td><td>3</td><td>4</td><td>5</td><td>6</td><td>7</td><td>8</td></tr> <tr><td>■</td><td>□</td><td>■</td><td>■</td><td>■</td><td>■</td><td>■</td><td>■</td><td>■</td><td>■</td></tr> </table>	ON	OFF	1	2	3	4	5	6	7	8	■	□	■	■	■	■	■	■	■	■	140V	<table border="1"> <tr><td>ON</td><td>OFF</td><td>1</td><td>2</td><td>3</td><td>4</td><td>5</td><td>6</td><td>7</td><td>8</td></tr> <tr><td>■</td><td>□</td><td>■</td><td>■</td><td>■</td><td>■</td><td>■</td><td>■</td><td>■</td><td>■</td></tr> </table>	ON	OFF	1	2	3	4	5	6	7	8	■	□	■	■	■	■	■	■	■	■	100Y	<table border="1"> <tr><td>ON</td><td>OFF</td><td>1</td><td>2</td><td>3</td><td>4</td><td>5</td><td>6</td><td>7</td><td>8</td></tr> <tr><td>■</td><td>□</td><td>■</td><td>■</td><td>■</td><td>■</td><td>■</td><td>■</td><td>■</td><td>■</td></tr> </table>	ON	OFF	1	2	3	4	5	6	7	8	■	□	■	■	■	■	■	■	■	■	125Y	<table border="1"> <tr><td>ON</td><td>OFF</td><td>1</td><td>2</td><td>3</td><td>4</td><td>5</td><td>6</td><td>7</td><td>8</td></tr> <tr><td>■</td><td>□</td><td>■</td><td>■</td><td>■</td><td>■</td><td>■</td><td>■</td><td>■</td><td>■</td></tr> </table>	ON	OFF	1	2	3	4	5	6	7	8	■	□	■	■	■	■	■	■	■	■	140Y	<table border="1"> <tr><td>ON</td><td>OFF</td><td>1</td><td>2</td><td>3</td><td>4</td><td>5</td><td>6</td><td>7</td><td>8</td></tr> <tr><td>■</td><td>□</td><td>■</td><td>■</td><td>■</td><td>■</td><td>■</td><td>■</td><td>■</td><td>■</td></tr> </table>	ON	OFF	1	2	3	4	5	6	7	8	■	□	■	■	■	■	■	■	■	■		
		МОДЕЛЬ		SW6-4, 5, 6, 7, 8 (*6)																																																																																																																																									
		100V		<table border="1"> <tr><td>ON</td><td>OFF</td><td>1</td><td>2</td><td>3</td><td>4</td><td>5</td><td>6</td><td>7</td><td>8</td></tr> <tr><td>■</td><td>□</td><td>■</td><td>■</td><td>■</td><td>■</td><td>■</td><td>■</td><td>■</td><td>■</td></tr> </table>	ON	OFF	1	2	3	4	5	6	7	8	■	□	■	■	■	■	■	■	■	■																																																																																																																					
		ON		OFF	1	2	3	4	5	6	7	8																																																																																																																																	
		■		□	■	■	■	■	■	■	■	■																																																																																																																																	
125V	<table border="1"> <tr><td>ON</td><td>OFF</td><td>1</td><td>2</td><td>3</td><td>4</td><td>5</td><td>6</td><td>7</td><td>8</td></tr> <tr><td>■</td><td>□</td><td>■</td><td>■</td><td>■</td><td>■</td><td>■</td><td>■</td><td>■</td><td>■</td></tr> </table>	ON	OFF	1	2	3	4	5	6	7	8	■	□	■	■	■	■	■	■	■	■																																																																																																																								
ON	OFF	1	2	3	4	5	6	7	8																																																																																																																																				
■	□	■	■	■	■	■	■	■	■																																																																																																																																				
140V	<table border="1"> <tr><td>ON</td><td>OFF</td><td>1</td><td>2</td><td>3</td><td>4</td><td>5</td><td>6</td><td>7</td><td>8</td></tr> <tr><td>■</td><td>□</td><td>■</td><td>■</td><td>■</td><td>■</td><td>■</td><td>■</td><td>■</td><td>■</td></tr> </table>	ON	OFF	1	2	3	4	5	6	7	8	■	□	■	■	■	■	■	■	■	■																																																																																																																								
ON	OFF	1	2	3	4	5	6	7	8																																																																																																																																				
■	□	■	■	■	■	■	■	■	■																																																																																																																																				
100Y	<table border="1"> <tr><td>ON</td><td>OFF</td><td>1</td><td>2</td><td>3</td><td>4</td><td>5</td><td>6</td><td>7</td><td>8</td></tr> <tr><td>■</td><td>□</td><td>■</td><td>■</td><td>■</td><td>■</td><td>■</td><td>■</td><td>■</td><td>■</td></tr> </table>	ON	OFF	1	2	3	4	5	6	7	8	■	□	■	■	■	■	■	■	■	■																																																																																																																								
ON	OFF	1	2	3	4	5	6	7	8																																																																																																																																				
■	□	■	■	■	■	■	■	■	■																																																																																																																																				
125Y	<table border="1"> <tr><td>ON</td><td>OFF</td><td>1</td><td>2</td><td>3</td><td>4</td><td>5</td><td>6</td><td>7</td><td>8</td></tr> <tr><td>■</td><td>□</td><td>■</td><td>■</td><td>■</td><td>■</td><td>■</td><td>■</td><td>■</td><td>■</td></tr> </table>	ON	OFF	1	2	3	4	5	6	7	8	■	□	■	■	■	■	■	■	■	■																																																																																																																								
ON	OFF	1	2	3	4	5	6	7	8																																																																																																																																				
■	□	■	■	■	■	■	■	■	■																																																																																																																																				
140Y	<table border="1"> <tr><td>ON</td><td>OFF</td><td>1</td><td>2</td><td>3</td><td>4</td><td>5</td><td>6</td><td>7</td><td>8</td></tr> <tr><td>■</td><td>□</td><td>■</td><td>■</td><td>■</td><td>■</td><td>■</td><td>■</td><td>■</td><td>■</td></tr> </table>	ON	OFF	1	2	3	4	5	6	7	8	■	□	■	■	■	■	■	■	■	■																																																																																																																								
ON	OFF	1	2	3	4	5	6	7	8																																																																																																																																				
■	□	■	■	■	■	■	■	■	■																																																																																																																																				
5		<table border="1"> <thead> <tr> <th>МОДЕЛЬ</th> <th>SW6</th> <th>SW5-6*2</th> </tr> </thead> <tbody> <tr> <td>200Y</td> <td> <table border="1"> <tr><td>ON</td><td>OFF</td><td>1</td><td>2</td><td>3</td><td>4</td><td>5</td><td>6</td><td>7</td><td>8</td></tr> <tr><td>■</td><td>□</td><td>■</td><td>■</td><td>■</td><td>■</td><td>■</td><td>■</td><td>■</td><td>■</td></tr> </table> </td> <td> <table border="1"> <tr><td>ON</td><td>OFF</td><td>1</td><td>2</td><td>3</td><td>4</td><td>5</td><td>6</td></tr> <tr><td>■</td><td>□</td><td>■</td><td>■</td><td>■</td><td>■</td><td>■</td><td>■</td></tr> </table> </td> </tr> <tr> <td>250Y</td> <td> <table border="1"> <tr><td>ON</td><td>OFF</td><td>1</td><td>2</td><td>3</td><td>4</td><td>5</td><td>6</td><td>7</td><td>8</td></tr> <tr><td>■</td><td>□</td><td>■</td><td>■</td><td>■</td><td>■</td><td>■</td><td>■</td><td>■</td><td>■</td></tr> </table> </td> <td> <table border="1"> <tr><td>ON</td><td>OFF</td><td>1</td><td>2</td><td>3</td><td>4</td><td>5</td><td>6</td></tr> <tr><td>■</td><td>□</td><td>■</td><td>■</td><td>■</td><td>■</td><td>■</td><td>■</td></tr> </table> </td> </tr> </tbody> </table>		МОДЕЛЬ	SW6	SW5-6*2	200Y	<table border="1"> <tr><td>ON</td><td>OFF</td><td>1</td><td>2</td><td>3</td><td>4</td><td>5</td><td>6</td><td>7</td><td>8</td></tr> <tr><td>■</td><td>□</td><td>■</td><td>■</td><td>■</td><td>■</td><td>■</td><td>■</td><td>■</td><td>■</td></tr> </table>	ON	OFF	1	2	3	4	5	6	7	8	■	□	■	■	■	■	■	■	■	■	<table border="1"> <tr><td>ON</td><td>OFF</td><td>1</td><td>2</td><td>3</td><td>4</td><td>5</td><td>6</td></tr> <tr><td>■</td><td>□</td><td>■</td><td>■</td><td>■</td><td>■</td><td>■</td><td>■</td></tr> </table>	ON	OFF	1	2	3	4	5	6	■	□	■	■	■	■	■	■	250Y	<table border="1"> <tr><td>ON</td><td>OFF</td><td>1</td><td>2</td><td>3</td><td>4</td><td>5</td><td>6</td><td>7</td><td>8</td></tr> <tr><td>■</td><td>□</td><td>■</td><td>■</td><td>■</td><td>■</td><td>■</td><td>■</td><td>■</td><td>■</td></tr> </table>	ON	OFF	1	2	3	4	5	6	7	8	■	□	■	■	■	■	■	■	■	■	<table border="1"> <tr><td>ON</td><td>OFF</td><td>1</td><td>2</td><td>3</td><td>4</td><td>5</td><td>6</td></tr> <tr><td>■</td><td>□</td><td>■</td><td>■</td><td>■</td><td>■</td><td>■</td><td>■</td></tr> </table>	ON	OFF	1	2	3	4	5	6	■	□	■	■	■	■	■	■																																																									
МОДЕЛЬ	SW6	SW5-6*2																																																																																																																																											
200Y	<table border="1"> <tr><td>ON</td><td>OFF</td><td>1</td><td>2</td><td>3</td><td>4</td><td>5</td><td>6</td><td>7</td><td>8</td></tr> <tr><td>■</td><td>□</td><td>■</td><td>■</td><td>■</td><td>■</td><td>■</td><td>■</td><td>■</td><td>■</td></tr> </table>	ON	OFF	1	2	3	4	5	6	7	8	■	□	■	■	■	■	■	■	■	■	<table border="1"> <tr><td>ON</td><td>OFF</td><td>1</td><td>2</td><td>3</td><td>4</td><td>5</td><td>6</td></tr> <tr><td>■</td><td>□</td><td>■</td><td>■</td><td>■</td><td>■</td><td>■</td><td>■</td></tr> </table>	ON	OFF	1	2	3	4	5	6	■	□	■	■	■	■	■	■																																																																																																							
ON	OFF	1	2	3	4	5	6	7	8																																																																																																																																				
■	□	■	■	■	■	■	■	■	■																																																																																																																																				
ON	OFF	1	2	3	4	5	6																																																																																																																																						
■	□	■	■	■	■	■	■																																																																																																																																						
250Y	<table border="1"> <tr><td>ON</td><td>OFF</td><td>1</td><td>2</td><td>3</td><td>4</td><td>5</td><td>6</td><td>7</td><td>8</td></tr> <tr><td>■</td><td>□</td><td>■</td><td>■</td><td>■</td><td>■</td><td>■</td><td>■</td><td>■</td><td>■</td></tr> </table>	ON	OFF	1	2	3	4	5	6	7	8	■	□	■	■	■	■	■	■	■	■	<table border="1"> <tr><td>ON</td><td>OFF</td><td>1</td><td>2</td><td>3</td><td>4</td><td>5</td><td>6</td></tr> <tr><td>■</td><td>□</td><td>■</td><td>■</td><td>■</td><td>■</td><td>■</td><td>■</td></tr> </table>	ON	OFF	1	2	3	4	5	6	■	□	■	■	■	■	■	■																																																																																																							
ON	OFF	1	2	3	4	5	6	7	8																																																																																																																																				
■	□	■	■	■	■	■	■	■	■																																																																																																																																				
ON	OFF	1	2	3	4	5	6																																																																																																																																						
■	□	■	■	■	■	■	■																																																																																																																																						
6																																																																																																																																													
7																																																																																																																																													
8																																																																																																																																													

\*2. Режим автоматического восстановления работы после сбоя питания может быть включен с пульта управления или с помощью этого DIP-переключателя. Рекомендуется активировать этот режим с пульта, поскольку переключатель есть не на всех моделях. Смотрите инструкцию по монтажу внутреннего блока.

\*3. Переключатель SW7-1, 2 используется для настройки ограничения потребляемой мощности, а включение режима выполняется внешним сигналом (см. раздел «Специальные функции»).

\*4. Переключатель SW7-1 используется для переключения между режимами ограничения потребляемой мощности/ночным режимом. Включение самого режима выполняется внешним сигналом (см. раздел «Специальные функции»).

\*5. Не используйте переключатели с SW7-3 до SW7-6 при нормальной эксплуатации системы.

\*6. Переключатели с SW6-1 по SW6-3: переключатели функций.

## 2) Назначение разъемов

Тип	Разъем	Назначение	Действие при замыкании/размыкании		Действие переключателя
			Замкнут	Разомкнут	
Разъем	CN31	Принудительное включение	Запуск	Нормальный режим	При включенном питании

## 3) Специальные функции

а) «Ночной» режим - снижение уровня шума наружного блока (местная проводка)

«Ночной» режим включается внешним сигналом. В этом режиме уровень шума снижается примерно на 3-4 дБ относительно уровня шума при нормальном режиме работы.

Ночной режим активируется с помощью таймера или входного контакта переключателя вкл/выкл, которые должны быть подключены к разъему CNDM (опция) на плате управления наружного блока.

• Характеристики ночного режима зависят от температуры и условий наружного воздуха и т.п.

- ① Для подключения к разъему CNDM на плате используется ответная часть разъема (PAC-SC36NA-E) (опция).
- ② SW7-1 (на плате управления наружного блока): OFF (ОТКЛ.)
- ③ SW1 ON (ВКЛ.): «ночной» режим  
SW1 OFF (ОТКЛ.): нормальный режим

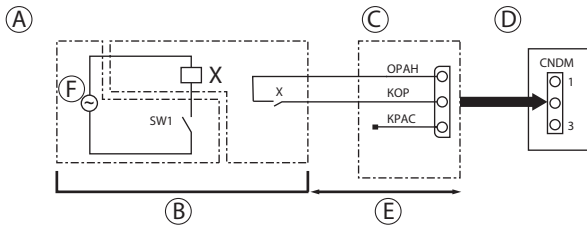

- Ⓐ Пример схемы электрических подключений (ночной режим)
- Ⓑ Поставка на месте
- Ⓒ Ответная часть разъема (PAC-SC36NA-E) (опция).
- Х Реле
- Ⓓ Плата управления наружного блока
- Ⓔ Макс. 10 м
- Ⓕ Питание реле

б) Настройка ограничения потребляемой мощности (местная проводка)

Режим ограничения включается внешним сигналом. В этом режиме энергопотребление может быть уменьшено до значения, установленного с помощью внешних сухих контактов: 0 – 50 – 75 – 100 % относительно уровня потребления при нормальном режиме работы.

Режим ограничения активируется с помощью таймера или входного контакта переключателя вкл/выкл, которые должны быть подключены к разъему CNDM (опция) на плате.

- ① Для подключения к разъему CNDM на плате используется ответная часть разъема (PAC-SC36NA-E) (опция).
- ② С помощью SW7-1 на плате управления наружного блока, энергопотребление (по сравнению с потреблением в нормальном режиме работы) может быть ограничено, как показано ниже.

	SW7-1	SW2	SW3	Энергопотребление
Функция ограничения потребления	ON	OFF	OFF	100 %
		ON	OFF	75 %
		ON	ON	50 %
		OFF	ON	0 % (выключен)

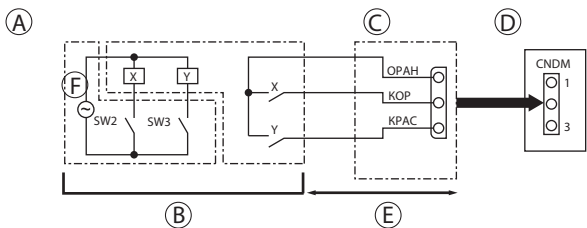

- Ⓐ Пример схемы электрических подключений (ограничение потребления)
- Ⓑ Поставка на месте
- Х, Реле
- Y
- Ⓒ Ответная часть разъема (PAC-SC36NA-E) (опция).
- Ⓓ Плата управления наружного блока
- Ⓔ Макс. 10 м
- Ⓕ Питание реле

	Наименование	Описание	Страница
1	<b>PAC-SJ95MA-E</b>	Конвертер для подключения к сигнальной линии Сити Мульти — M-NET (PUHZ-P100-250)	372
2	<b>PAC-SK52ST</b>	Диагностическая плата	373
3	<b>PAC-SC36NA-E</b>	Ответная часть разъема CNDM для организации внешнего ограничения производительности	374
4	<b>PAC-SH96SG-E</b>	Решетка для изменения направления выброса воздуха (PUHZ-P100-250)	377
5	<b>PAC-SH95AG-E</b>	Панель защиты от ветра: охлаждение до -15 °C (PUHZ-P100-250)	380
6	<b>PAC-SG61DS-E</b>	Дренажный штуцер (PUHZ-P100-250)	382
7	<b>PAC-SH97DP-E</b>	Дренажный поддон (PUHZ-P100-250)	385
8	<b>PAC-SG82DR-E</b>	Фильтр-осушитель: диаметр 9,52 (3/8") (PUHZ-P100-200)	387
9	<b>PAC-SG85DR-E</b>	Фильтр-осушитель: диаметр 12,7 (1/2") (PUHZ-P250)	388
10	<b>MSDD-50TR-E</b>	Разветвитель 50:50 для синхронной мультисистемы (PUHZ-P100/125/140)	389
11	<b>MSDD-50WR-E</b>	Разветвитель 50:50 для синхронной мультисистемы (PUHZ-P200/250)	390
12	<b>MSDT-111R-E</b>	Разветвитель 33:33:33 для синхронной мультисистемы (PUHZ-P140/200/250)	391
13	<b>MSDF-1111R-E</b>	Разветвитель 25:25:25:25 для синхронной мультисистемы (PUHZ-P200/250)	392
14	<b>PAC-SG75RJ-E</b>	Переходник 15,88-19,05	393
15	<b>PAC-IF012B-E</b>	Контроллер компрессорно-конденсаторных агрегатов для секций охлаждения и нагрева приточных установок и центральных кондиционеров (PUHZ-P200/250)	671
16	<b>PAC-(S)IF013B-E</b>	Каскадный контроллер компрессорно-конденсаторных агрегатов для секций охлаждения и нагрева приточных установок и центральных кондиционеров (PUHZ-P200/250)	678

## 2-4. Наружные блоки без инвертора серии PU-P



### Содержание раздела

1. Общие сведения	455
2. Спецификация	456
3. Шумовые характеристики	458
4. Стандартные рабочие параметры	459
5. Коррекция производительности	460
6. Размеры	462
7. Схема электрических соединений	464
8. Схема холодильного контура	466
9. Характеристики основных компонентов	467
10. Контрольные точки	469
11. Переключатели и разъемы	470
12. Диапазон рабочих температур	471
13. Опции	471

Типоразмер	25	35	50	60	71	100	125	140	200	250
PU-P-VHA (220 В, 1 фаза)					●	●				
PU-P-YHA (380 В, 3 фазы)					●	●	●	●		

## Серия наружных блоков постоянной производительности (без инверторного привода компрессора)

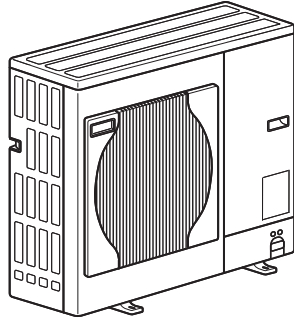

**PU-P71VHAR3**    **PU-P71YHAR3**  
**PU-P100VHAR3**   **PU-P100YHAR3**

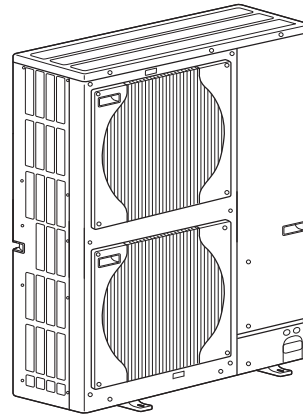

**PU-P125YHAR6**  
**PU-P140YHAR6**

### **Заводская заправка хладагента рассчитана на длину магистрали 30 м.**

Данные системы оснащены электронным расширительным вентилем LEV и аккумулятором, что позволяет оптимизировать расход хладагента в контуре при любой длине магистрали. Благодаря этому, даже при минимальной длине магистрали хладагента (5 м) не требуется удалять “лишний” фреон из гидравлического контура.

Если длина магистрали хладагента превышает 30 м, то следует дозаправить в контур дополнительное количество хладагента в соответствии с таблицей, приведенной в данном разделе.



## 2. Спецификация

Технические данные Mr. Slim (R410A)

Модель наружного блока				PU-P71VHAR3/УHAR3		PU-P100VHAR3/УHAR3	
Режим				охлаждение		охлаждение	
Питающая сеть				230 В, 1 фаза, 50 Гц / 380 В, 3 фазы+N, 50 Гц			
Рабочий ток		A	12,03/4,29		15,07/5,18		
Максимальный ток		A	25,5		30,5		
Цвет покрытия корпуса				Munsell 3Y 7.8/1.1			
Управление потоком хладагента				расширительный вентиль			
Компрессор				герметичный роторный			
Модель			NN33VAAMT/ NN33YCAMT		NN40VAAMT/ NN40YCAMT		
Мощность электродвигателя		кВт	2,2		2,7		
Тип пуска				прямое включение			
Защитные устройства			(V) Внутренний термостат, реле высокого давления, датчик температуры нагнетания		(Y) Термореле, реле высокого давления, датчик температуры нагнетания		
Нагреватель картера		Вт	25		25		
Теплообменник				оребранные трубки (плоские ребра)			
Вентилятор		Тип x количество	осевой x 1				
Мощность двигателя		кВт	0,070		0,110		
Расход воздуха		м <sup>3</sup> /мин	55		65		
Способ оттаивания				-			
Уровень шума		охлаждение	дБ	49	50		
		нагрев	дБ	-	-		
Размеры		длина	мм	950			
		ширина	мм	330+30			
		высота	мм	943			
Масса			кг	93		94	
Хладагент				R410A			
Заводская заправка		кг	3,6		4,4		
Масло (тип)			1,30 (MEL56)				
Наружный диаметр фреонпровода		жидкость	мм(дюйм)	9,52 (3/8")			
		газ	мм(дюйм)	15,88 (5/8")			
Тип соединения		к внутреннему блоку		вальцовка			
		к наружному блоку		вальцовка			
Фреонпровод между внутренним и наружным блоками		перепад высот		макс. 50 м			
		длина		макс. 50 м			

Модель наружного блока				PU-P125YHAR6		PU-P140YHAR6	
Режим				охлаждение		охлаждение	
Питающая сеть				380 В, 3 фазы, 50 Гц			
Рабочий ток		A	6,79		8,55		
Максимальный ток		A	15,5		18,7		
Цвет покрытия корпуса				Munsell 5Y 7/1			
Управление потоком хладагента				расширительный вентиль			
Компрессор				герметичный спиральный			
Модель			BN52YFPMT		BN65YFPMT		
Мощность электродвигателя		кВт	3,7		4,6		
Тип пуска				прямым включением			
Защитные устройства			внутреннее устройство защиты, датчик температуры компрессора, реле высокого давления, термореле				
Нагреватель картера		Вт	25		25		
Теплообменник				оребранные трубки (плоские ребра)			
Вентилятор		Тип x количество	осевой x 2				
Мощность двигателя		кВт	0,070+0,070				
Расход воздуха		м <sup>3</sup> /мин	100				
Способ оттаивания				-			
Уровень шума		охлаждение	дБ	50	51		
		нагрев	дБ	-	-		
Размеры		длина	мм	950			
		ширина	мм	330+30			
		высота	мм	1350			
Масса			кг	131			
Хладагент				R410A			
Заводская заправка		кг	5,0				
Масло (тип)			2,10 (MEL56)				
Наружный диаметр фреонпровода		жидкость	мм(дюйм)	9,52 (3/8")			
		газ	мм(дюйм)	15,88 (5/8")			
Тип соединения		к внутреннему блоку		вальцовка			
		к наружному блоку		вальцовка			
Фреонпровод между внутренним и наружным блоками		перепад высот		макс. 50 м			
		длина		макс. 50 м			

### Дозаправка хладагента

R410: кг

Модель	Длина фреонпровода (в одну сторону)					Заводская заправка
	10 м	20 м	30 м	40 м	50 м	
<b>PU-P71VHAR3/УHAR3</b>	3,4	3,5	3,6	4,2	4,8	3,6
<b>PU-P100VHAR3/УHAR3</b>	4,2	4,3	4,4	5,0	5,6	4,4
<b>PU-P125/140УHAR6</b>	4,8	4,9	5,0	5,6	6,2	5,0

↑  
При длине фреонпровода более 30 м требуется дозаправка.

### Характеристики компрессоров

(при 20 °C)

Модель наружного блока		<b>PU-P71VHAR3</b>	<b>PU-P71YHAR3</b>	<b>PU-P100VHAR3</b>	<b>PU-P100YHAR3</b>
Модель компрессора		NN33VAAMT	NN33YCAMT	NN40VAAMT	NN40YCAMT
Сопротивление обмоток, Ом	U-V (R-C)	0,68	4,64	0,63	3,32
	U-W (S-C)	1,80	4,64	1,55	3,32
	W-V	–	4,64	–	3,32

(при 20 °C)

Модель наружного блока		<b>PU-P125YHAR6</b>	<b>PU-P140YHAR6</b>
Модель компрессора		BN52FPGMT	BN65YFPMТ
Сопротивление обмоток, Ом	U-V	2,149	1,794
	U-W	2,149	1,794
	W-V	2,149	1,794

## Уровень звукового давления

**PU-P71VHAR3**  
**PU-P71YHAR3**

Режим	SPL(дБ)	обозначение
Охлаждение	49	○—○
Нагрев	51	●—●

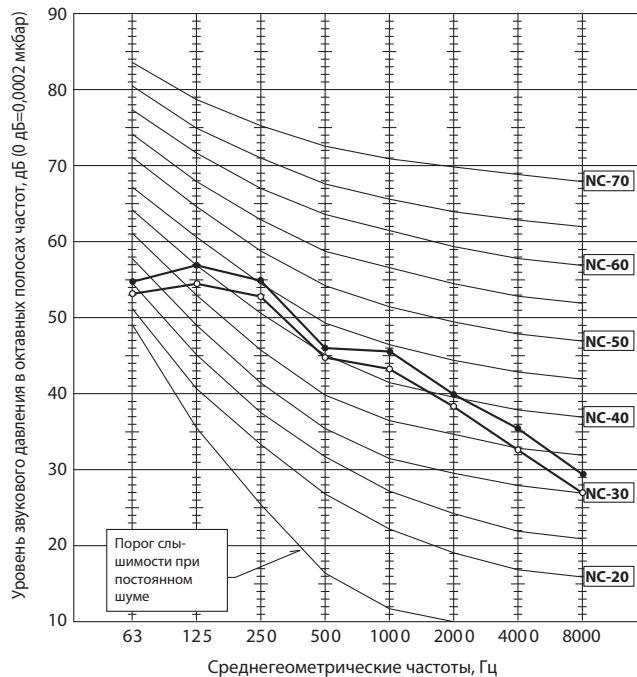

**PU-P100VHAR3**  
**PU-P100YHAR3**

Режим	SPL(дБ)	обозначение
Охлаждение	50	○—○
Нагрев	52	●—●

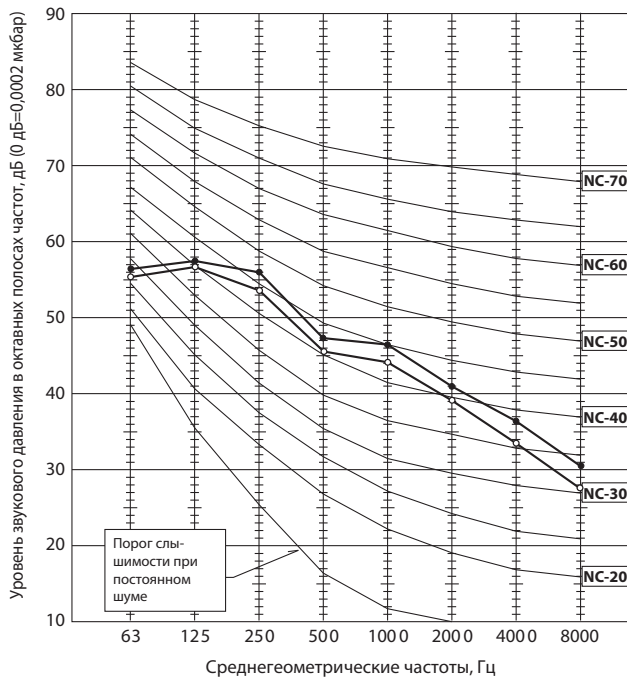

**PU-P125YHAR6**

Режим	SPL(дБ)	обозначение
Охлаждение	50	○—○
Нагрев	52	●—●

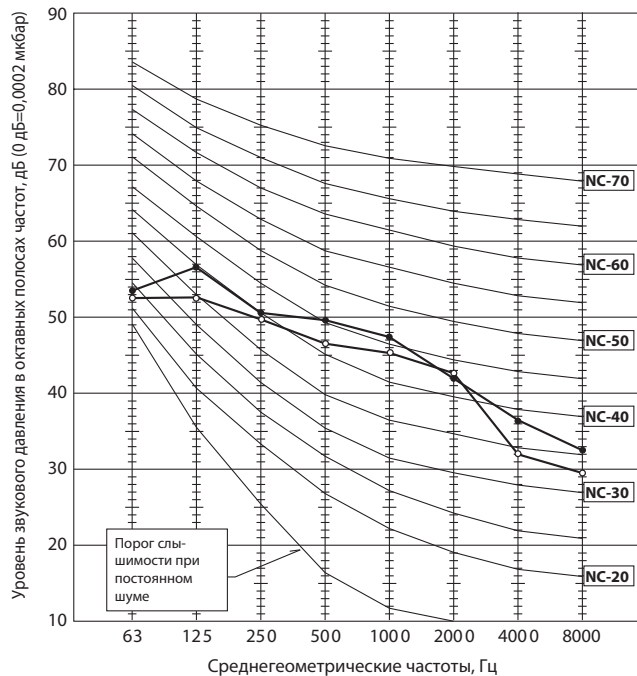

**PU-P140YHAR6**

Режим	SPL(дБ)	обозначение
Охлаждение	51	○—○
Нагрев	53	●—●

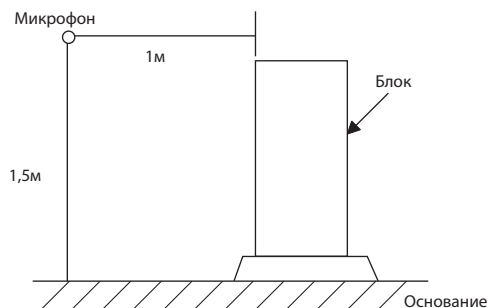
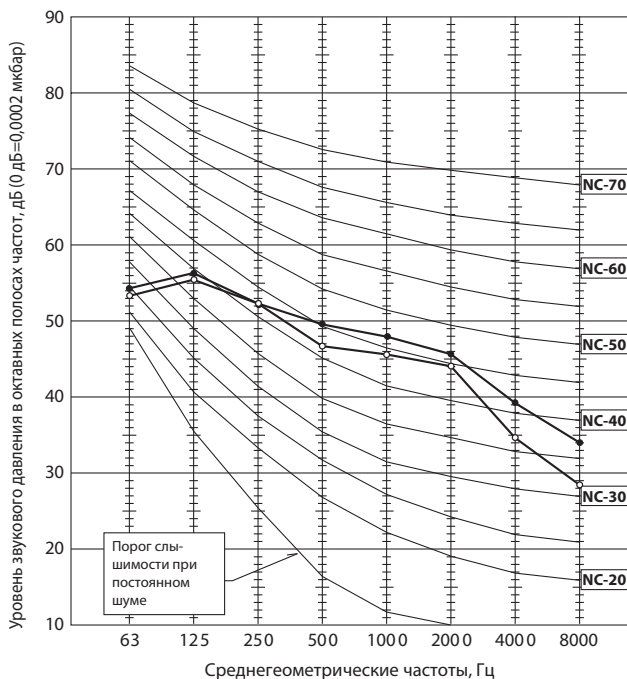

## 4. Стандартные рабочие параметры

Технические данные Mr. Slim (R410A)

Наименование системы			PLA-RP71AA	PLA-RP100AA2	PLA-RP125AA2	PLA-RP140AA2	
Режим			Охлаждение	Охлаждение	Охлаждение	Охлаждение	
Всего	Производительность	Вт	8,000	10,000	12,300	14,200	
	Мощность	кВт	2,83	3,53	4,36	5,41	
Электрические характеристики	<b>Внутренний блок</b>		<b>PLA-RP71AA</b>	<b>PLA-RP100AA2</b>	<b>PLA-RP125AA2</b>	<b>PLA-RP140AA2</b>	
	Количество фаз, частота		1, 50	1, 50	1, 50	1, 50	
	Напряжение	В	230	230	230	230	
	Ток	А	0,79	0,92	0,92	0,92	
	<b>Наружный блок</b>		<b>PU-P71VHA PU-P71YHA</b>	<b>PU-P100VHA PU-P100YHA</b>	<b>PU-P125YHA</b>	<b>PU-P140YHA</b>	
	Количество фаз, частота		1/3, 50	1/3, 50	3, 50	3, 50	
	Напряжение	В	230/400	230/400	400	400	
	Ток	А	12,03/4,29	15,07/5,39	6,79	8,55	
Характеристики холодильного контура	Давление нагнетания	МПа	2,99	3,16	3,00	3,05	
	Давление всасывания	МПа	0,79	0,91	0,75	0,94	
	Температура нагнетания	°C	76,9	78,2	80,5	78,0	
	Температура конденсации	°C	49,7	49,9	38,7	49,9	
	Температура всасывания	°C	3,8	4,2	2,4	-0,8	
	Длина фреонпровода	м	5	5	5	5	
Внутренний блок	Температура входящего воздуха	D.B.	°C	27	27	27	27
		W.B.	°C	19	19	19	19
	Темп. выходящего воздуха	D.B.	°C	12,8	13,4	12,3	11,2
Наружный блок	Температура входящего воздуха	D.B.	°C	35	35	35	35
		W.B.	°C	24	24	24	24
SHF (коэфф. производительности по явной теплоте)			0,74	0,78	0,74	0,70	
BF (коэфф. байпасирования)			0,11	0,06	0,05	0,08	

D.B. — температура воздуха по сухому термометру, °C

W.B. — температура воздуха по влажному термометру, °C

## 1. Коррекция производительности в зависимости от температуры наружного воздуха

### Коррекция холодопроизводительности

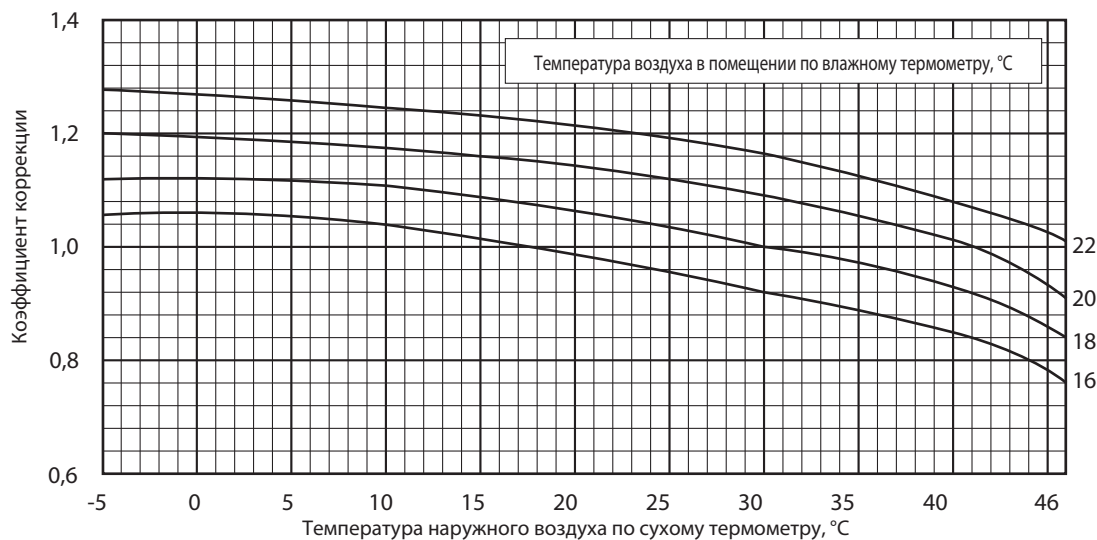

### Коррекция потребляемой мощности в режиме охлаждения

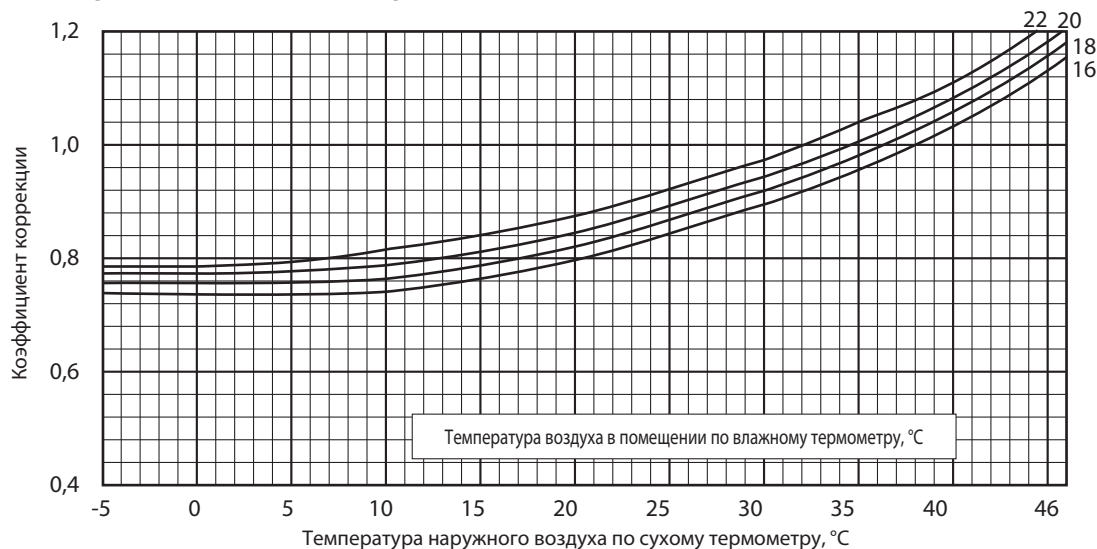

### Коррекция производительности по длине фреонпровода (режим охлаждения)

#### Коэффициенты коррекции

Наружный блок	Длина фреонпровода (в одну сторону), м						
	5 м	10 м	20 м	30 м	40 м	50 м	55 м
PU-P71VHA PU-P71YHA	1,00	0,988	0,966	0,946	0,929	0,913	0,905
PU-P100VHA PU-P100YHA	1,00	0,985	0,957	0,931	0,908	0,886	0,876
PU-P125YHA	1,00	0,981	0,946	0,914	0,885	0,858	0,845
PU-P140YHA	1,00	0,976	0,931	0,893	0,858	0,827	0,813

## 2. Коррекция производительности при наличии панели защиты от ветра (опция)

Использование панели защиты от ветра позволяет расширить диапазон рабочих температур в режиме охлаждения до -15 °С.

### Холодопроизводительность

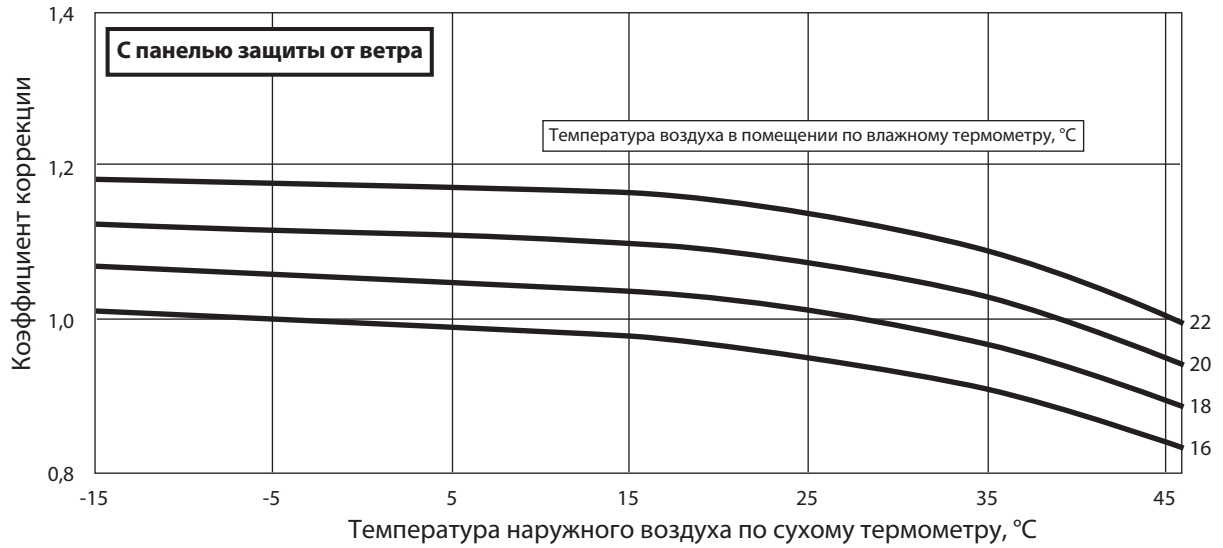

### Потребляемая мощность в режиме охлаждения

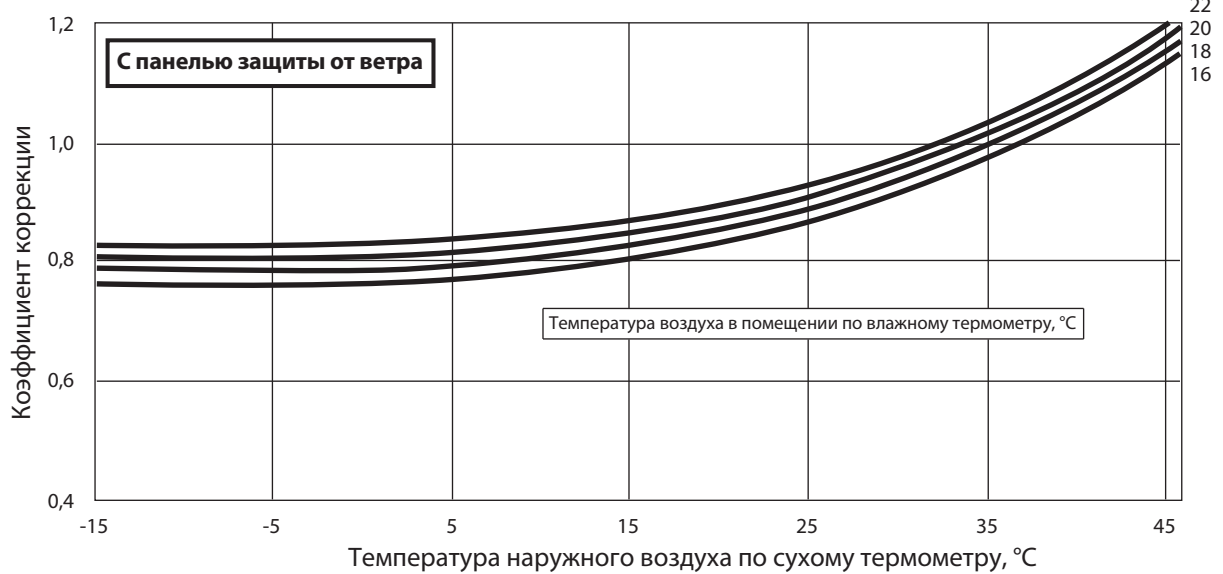

Модели	Наименование	Артикул	Описание см. в разделе «Опции»
PU-P71, 100, 125, 140	Панель защиты от ветра (для охлаждения при температурах до -15 °C)	РАС-SH63AG-E PU-P71/100 — 1 шт. PU-P125/140 — 2 шт.	







## PU-P71/100VHAR3

Обозначение	Наименование	Обозначение	Наименование
MC	Компрессор (внутренний термостат)	FUSE 1(O.B)	Предохранитель (6.3A 250B)
MF	Электродвигатель вентилятора (внутренний термостат)	FUSE 2(O.B)	Предохранитель (6.3A 250B)
TH3	Термистор	FUSE 3(O.B)	Предохранитель (6.3A 250B)
TH4		FUSE 4(O.B)	Предохранитель (6.3A 250B)
TH6		X51 (O.B)	Реле компрессора/нагревателя картера
C3	MF конденсатор	F.C (O.B)	Компонент управления вентилятором
C5	MC конденсатор	SW 1 (O.B)	Номер группы
CH	Нагреватель картера	SW 4 (O.B)	Переключатель <тестовый режим>
52C	Электромагнитный пускатель компрессора	SW 5 (O.B)	Переключатель <переключение функции>
21S 4	Катушка 4-х ходового вентиля	JA, J B (O.B)	Перемычка
63H	Выключатель по высокому давлению	J1~J 6 (O.B)	Выбор модели (*2)
49C	Внутренний термостат компрессора	T (O.B)	Трансформатор
TB1	Клеммная колодка	CT (O.B)	Токовый трансформатор
LE V	Привод расширительного вентиля	LED1 (O.B)	Индикаторы <режим работы/состояние>
O.B	Плата управления наружного блока	LED2 (O.B)	Индикаторы <режим работы/состояние>
		CN3 1 (O.B)	Разъем <принудительное включение>

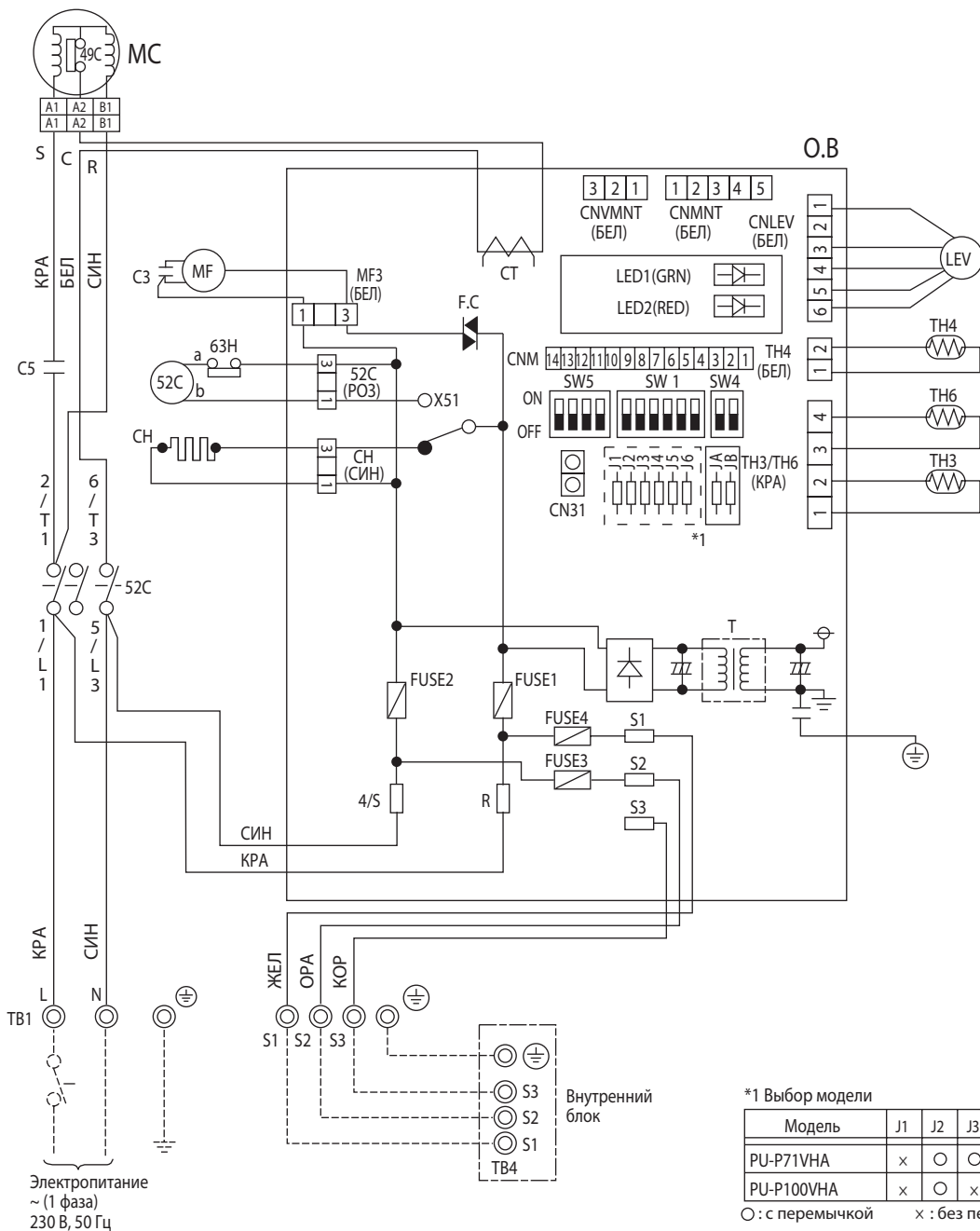

# 7. Схема электрических соединений

Технические данные Mr. Slim (R410A)

PU-P125YHAR6.UK

PU-P140YHAR6.UK

PUH-P125YHAR6.UK

PUH-P140YHAR6.UK

ОБОЗНАЧЕНИЕ	НАИМЕНОВАНИЕ	ОБОЗНАЧЕНИЕ	НАИМЕНОВАНИЕ
MC	ЭЛЕКТРОДВИГАТЕЛЬ КОМПРЕССОРА (ВСТРОЕННЫЙ ТЕРМОСТАТ)	O.B	ПЛАТА УПРАВЛЕНИЯ НАРУЖНОГО БЛОКА
MF3, MF4	ЭЛЕКТРОДВИГАТЕЛЬ ВЕНТИЛЯТОРА (ВСТРОЕННЫЙ ТЕРМОСТАТ)	FUSE1 to 4(O.B)	ПЛАВКИЙ ПРЕДОХРАНИТЕЛЬ 6,3 А 250 В
C3, C4	КОНДЕНСАТОР (MF3, MF4)	X51 (O.B)	РЕЛЕ (52C/CH)
TH3	ТЕРМИСТОР	X52 (O.B)	РЕЛЕ (21S4)
TH4		X53 (O.B)	РЕЛЕ (SV)
TH6		LED1 (O.B)	ИНДИКАТОР КОНТРОЛЯ РАБОЧЕГО СОСТОЯНИЯ
CH	ТЕМП. НАГРЕТАНИЯ (P71/100)	LED2 (O.B)	ИНДИКАТОР КОНТРОЛЯ РАБОЧЕГО СОСТОЯНИЯ
52C	ТЕМП. ПОВЕРХНОСТИ КОМПРЕССОРА (P125/140)	BCR (O.B)	КОНТРОЛЛЕР ВЕНТИЛЯТОРА (MF3, MF4)
21S4	ТЕМП. 2-ФАЗНОГО ТРУБОПРОВОДА	SW1 (O.B)	ПЕРЕКЛЮЧАТЕЛЬ (НАСТРОЙКА АДРЕСА ГРУППЫ)
SV	ПОДОГРЕВАТЕЛЬ КАРТЕРА КОМПРЕССОРА (МС)	SW4 (O.B)	ПЕРЕКЛЮЧАТЕЛЬ (ТЕСТОВЫЙ ЗАПУСК)
63H	КАТУШКА 4-ХОДОВОГО ЭЛЕКТРОМАГНИТНОГО КЛАПАНА	SW5 (O.B)	ПЕРЕКЛЮЧАТЕЛЬ (ВЫБОР ФУНКЦИИ)
63L	КАТУШКА БАЙПАСНОГО ЭЛЕКТРОМАГНИТНОГО КЛАПАНА	J1 ÷ J6 (O.B)	ПЕРЕМЫЧКА (ВЫБОР МОДЕЛИ)
51C	ЗАЩИТНОЕ РЕЛЕ ВЫСОКОГО ДАВЛЕНИЯ	JA (O.B)	ПЕРЕМЫЧКА (АВТОМАТИЧЕСКИЙ ПЕРЕЗАПУСК)
TB1	ЗАЩИТНОЕ РЕЛЕ НИЗКОГО ДАВЛЕНИЯ	JB (O.B)	ПЕРЕМЫЧКА (РАЗДЕЛЬНОЕ ПИТАНИЕ ВНУТРЕННЕГО И НАРУЖНОГО БЛОКОВ)
TB2	ТЕРМОРЕЛЕ	CT (O.B)	ТОКОВЫЙ ТРАНСФОРМАТОР (ТОК МС)
LEV	БЛОК ЗАЖИМОВ (ПИТАЮЩАЯ СЕТЬ)	CNM (O.B)	РАЗЪЕМ (A-CONTROL ДИАГНОСТИЧЕСКАЯ ПЛАТА)
49C	БЛОК ЗАЖИМОВ (МЕЖБЛОЧНОЕ СОЕДИНЕНИЕ)	CN31 (O.B)	РАЗЪЕМ (ПРИНУДИТЕЛЬНОЕ ВКЛЮЧЕНИЕ)
	ВСТРОЕННЫЙ ТЕРМОСТАТ ДЛЯ МС	CNMNT (O.B)	РАЗЪЕМ (M-NET КОНВЕРТЕР)
		CNMVNT (O.B)	РАЗЪЕМ (M-NET КОНВЕРТЕР)

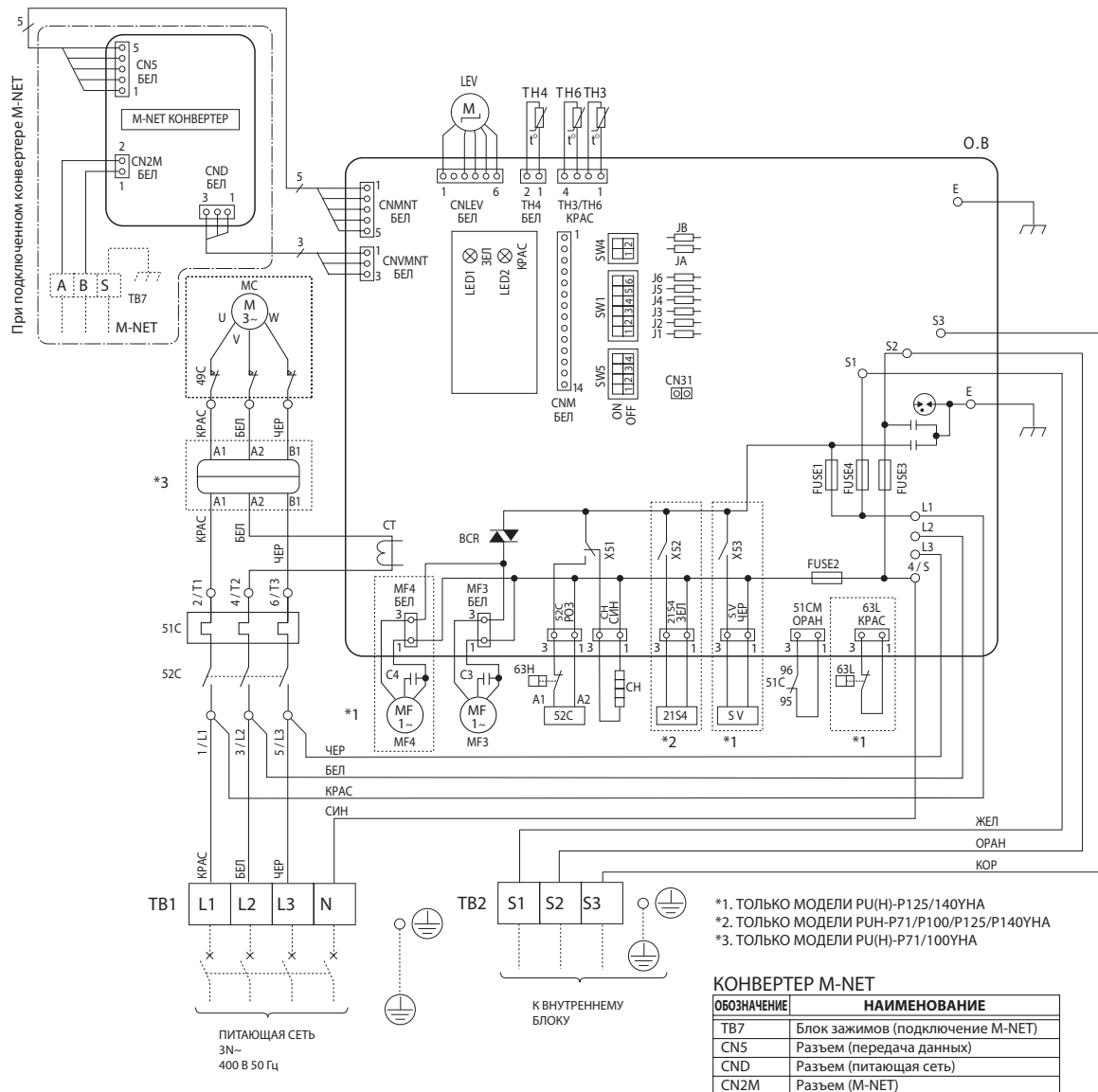

## Внимание при обслуживании

Некоторые зажимы оснащены механизмом блокировки: при отключении зажима нажмите на выступ (фиксатор) на зажиме пальцем и отключите его.

# 8. Схема холодильного контура

Технические данные Mr. Slim (R410A)

**PU-P71/100VHAR3**  
**PU-P71/100YHAR3**

единицы измерения: мм

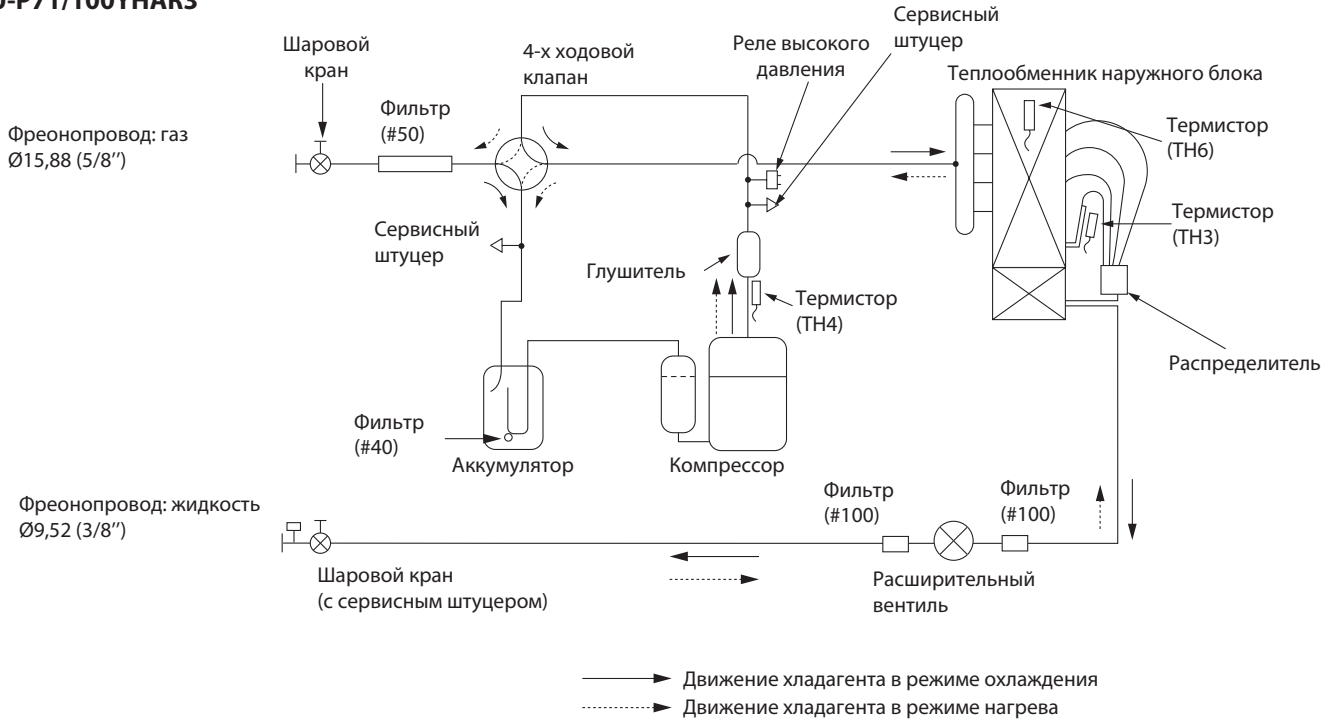

**PU-P125/140YHAR6**

единицы измерения: мм

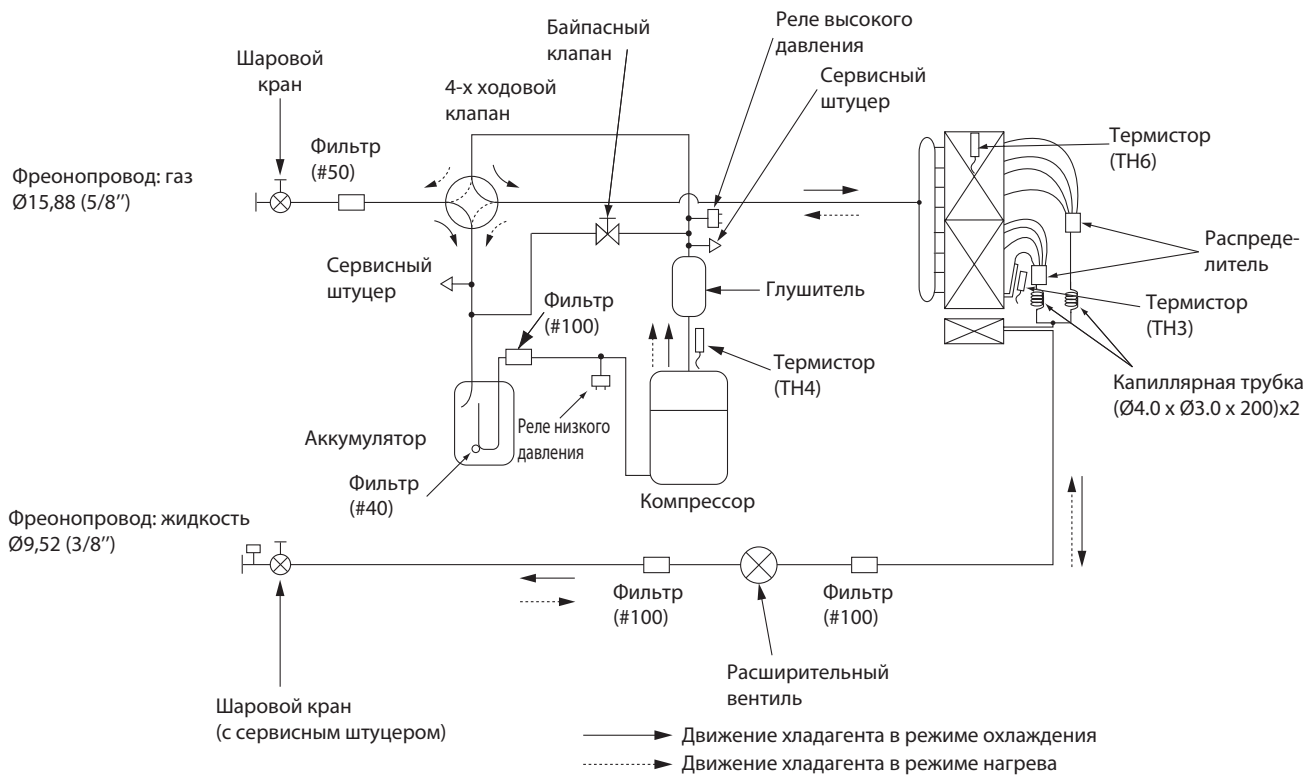

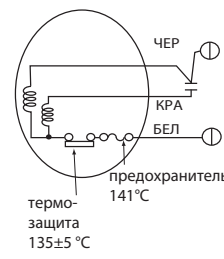
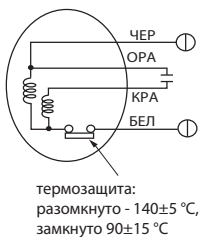
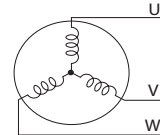
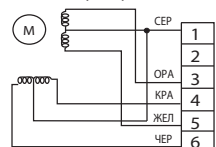
Наименование	Способ проверки и параметры														
<p>Термисторы: ТН3 - выход из конденсатора, ТН4 - нагнетание компрессора, ТН6 - двухфазная точка</p>	<p>Отключите разъем и измерьте сопротивление термистора тестером при температуре 10°C ~ 30°C.</p> <table border="1"> <tr> <td></td> <td>исправен</td> <td>неисправен</td> </tr> <tr> <td>ТН4</td> <td>160 ~ 410 кОм</td> <td rowspan="3">замыкание или обрыв</td> </tr> <tr> <td>ТН3</td> <td rowspan="2">4,3 ~ 9,6 кОм</td> </tr> <tr> <td>ТН6</td> </tr> </table>		исправен	неисправен	ТН4	160 ~ 410 кОм	замыкание или обрыв	ТН3	4,3 ~ 9,6 кОм	ТН6					
	исправен	неисправен													
ТН4	160 ~ 410 кОм	замыкание или обрыв													
ТН3	4,3 ~ 9,6 кОм														
ТН6															
<p>Электродвигатель вентилятора: модели P71, P125, P140</p>  <p>преохранитель 141°C термо-защита 135±5°C модель P100</p>  <p>термозащита: разомкнуто - 140±5°C, замкнуто 90±15°C</p>	<p>Измерьте сопротивление между клеммами тестером при температуре 20 °C.</p> <table border="1"> <tr> <th rowspan="2">клеммы</th> <th colspan="2">исправен</th> <th rowspan="2">неисправен</th> </tr> <tr> <th>P71, P125, P140</th> <th>P100</th> </tr> <tr> <td>БЕЛ - ЧЕР</td> <td>82,5 Ом±10%</td> <td>44,5 Ом±7%</td> <td rowspan="2">замыкание или обрыв</td> </tr> <tr> <td>БЕЛ - КРА</td> <td>102,0 Ом±10%</td> <td>43,7 Ом±7%</td> </tr> </table>	клеммы	исправен		неисправен	P71, P125, P140	P100	БЕЛ - ЧЕР	82,5 Ом±10%	44,5 Ом±7%	замыкание или обрыв	БЕЛ - КРА	102,0 Ом±10%	43,7 Ом±7%	
клеммы	исправен		неисправен												
	P71, P125, P140	P100													
БЕЛ - ЧЕР	82,5 Ом±10%	44,5 Ом±7%	замыкание или обрыв												
БЕЛ - КРА	102,0 Ом±10%	43,7 Ом±7%													
<p>Компрессор (MC)</p> 	<p>Измерьте сопротивление тестером при температуре 20 °C.</p> <table border="1"> <tr> <td>исправен</td> <td>неисправен</td> </tr> <tr> <td>см. раздел «Спецификация: характеристики компрессоров»</td> <td>замыкание или обрыв</td> </tr> </table>	исправен	неисправен	см. раздел «Спецификация: характеристики компрессоров»	замыкание или обрыв										
исправен	неисправен														
см. раздел «Спецификация: характеристики компрессоров»	замыкание или обрыв														
<p>Расширительный вентиль (LEV)</p> 	<p>Отключите разъем и измерьте сопротивление тестером при температуре 20°C.</p> <table border="1"> <tr> <td colspan="4">исправен</td> <td>неисправен</td> </tr> <tr> <td rowspan="2">СЕР - ЧЕР</td> <td rowspan="2">СЕР - КРА</td> <td rowspan="2">СЕР - ЖЕЛ</td> <td rowspan="2">СЕР - ОРА</td> <td rowspan="2">замыкание или обрыв</td> </tr> <tr> <td colspan="4">46±3 Ом</td> </tr> </table>	исправен				неисправен	СЕР - ЧЕР	СЕР - КРА	СЕР - ЖЕЛ	СЕР - ОРА	замыкание или обрыв	46±3 Ом			
исправен				неисправен											
СЕР - ЧЕР	СЕР - КРА	СЕР - ЖЕЛ	СЕР - ОРА	замыкание или обрыв											
					46±3 Ом										
<p>Катушка соленоидного клапана (байпас) (SV) только в моделях P125, P140</p>	<p>Измерьте сопротивление тестером при температуре 20 °C.</p> <table border="1"> <tr> <td>исправен</td> <td>неисправен</td> </tr> <tr> <td>1450±150 Ом</td> <td>замыкание или обрыв</td> </tr> </table>	исправен	неисправен	1450±150 Ом	замыкание или обрыв										
исправен	неисправен														
1450±150 Ом	замыкание или обрыв														
<p>Нагреватель картера компрессора (CH)</p>	<p>Измерьте сопротивление тестером.</p> <table border="1"> <tr> <td>исправен</td> <td>неисправен</td> </tr> <tr> <td>P71,P100,P125,P140</td> <td rowspan="2">замыкание или обрыв</td> </tr> <tr> <td>2304 Ом ± 7%</td> </tr> </table>	исправен	неисправен	P71,P100,P125,P140	замыкание или обрыв	2304 Ом ± 7%									
исправен	неисправен														
P71,P100,P125,P140	замыкание или обрыв														
2304 Ом ± 7%															



## Зависимость сопротивления термисторов от температуры

### Термисторы низкотемпературные

- Термистор TH3 (выход конденсатора)
- Термистор TH6 (двухфазная точка)

Термистор R0 = 15 кОм ± 3%  
 константа B = 3480 ± 2%

$$R_t = 15 \exp \left\{ 3480 \left( \frac{1}{273+t} - \frac{1}{273} \right) \right\}$$

0 °C	15 кОм	30 °C	4,3 кОм
10 °C	9,6 кОм	40 °C	3,0 кОм
20 °C	6,3 кОм		
25 °C	5,2 кОм		

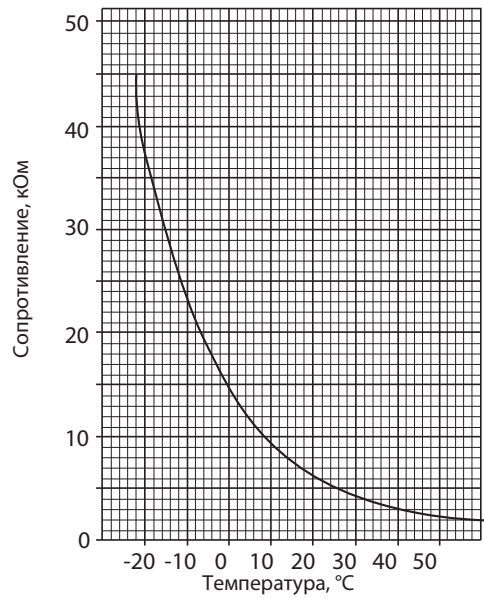

### Термисторы высокотемпературные

- Термистор TH4 (нагнетание, поверхность компрессора)

Термистор R120 = 7,465 кОм ± 2%  
 Константа B = 4057 ± 2%

$$R_t = 7,465 \exp \left\{ 4057 \left( \frac{1}{273+t} - \frac{1}{393} \right) \right\}$$

20 °C	250 кОм	70 °C	34 кОм
30 °C	160 кОм	80 °C	24 кОм
40 °C	104 кОм	90 °C	17,5 кОм
50 °C	70 кОм	100 °C	13,0 кОм
60 °C	48 кОм	110 °C	9,8 кОм

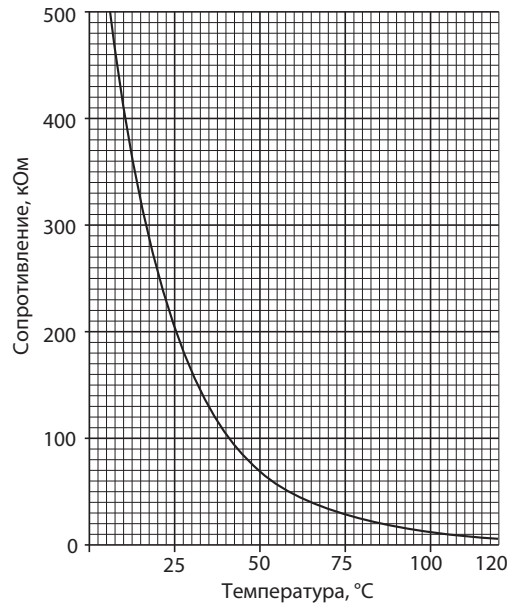

## Плата управления

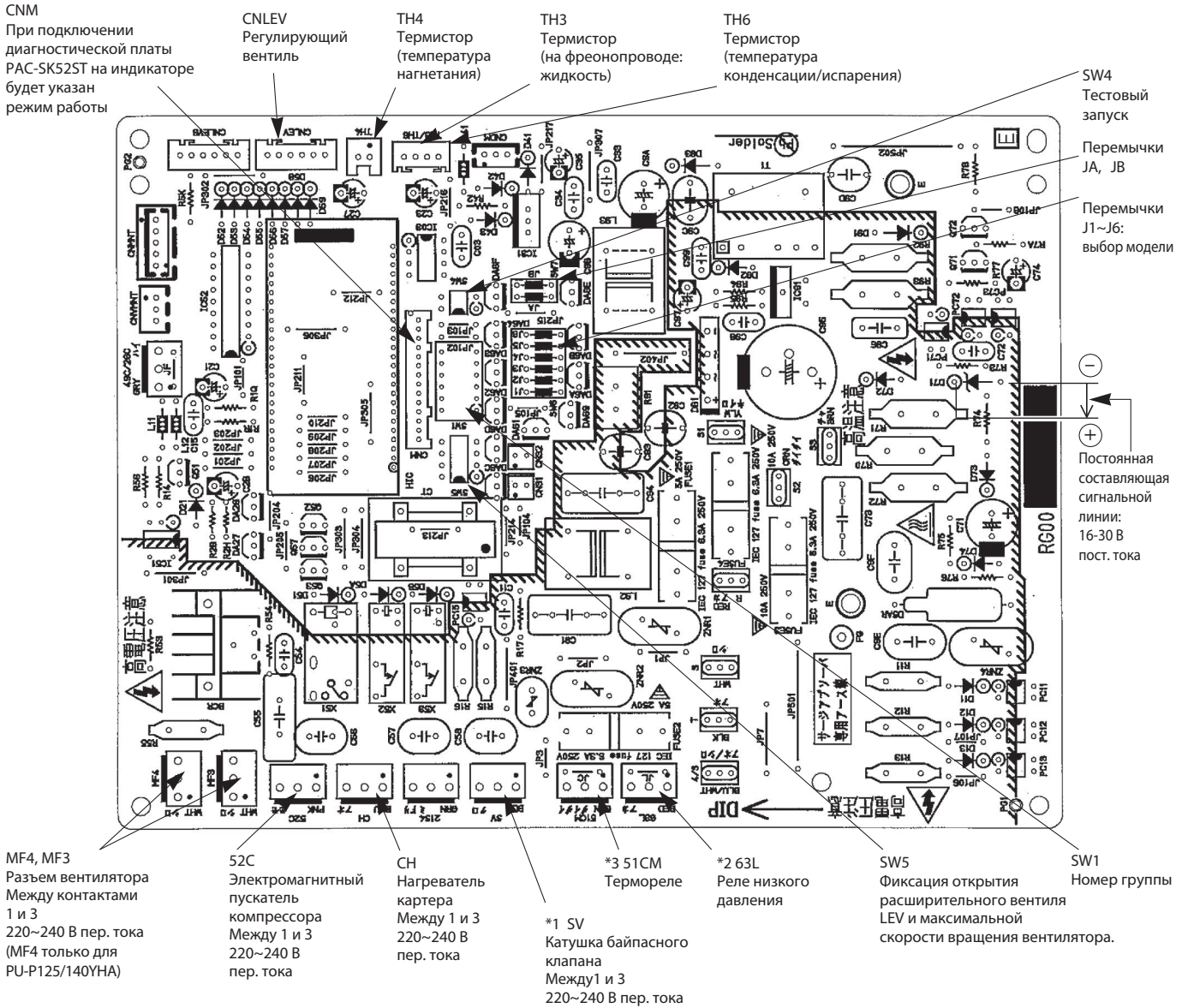

\*1 5V только для PU-P125/140YHA

\*2 63L только для PU-P125/140YHA

\*3 Термореле только для PU-P71/100/125/140YHA

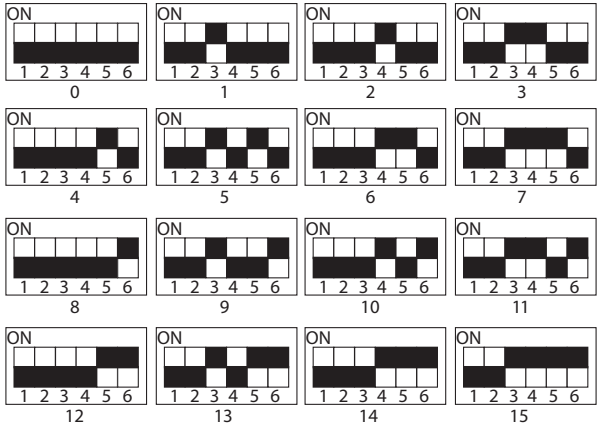
Переключатель	№	Назначение	Положение переключателя		Действие переключателя
			ON	OFF	
SW1	1	Принудительное оттаивание *1	включить	обычный режим	компрессор включен, блок работает в режиме нагрева
	2	Очистка архива неисправностей	очистить	обычный режим	включен или выключен
	3 ~ 6	Установка адреса холодильного контура			при включенном питании
SW4	1	Режим „Тест“	включен	выключен	блок выключен
	2	Режим работы в режиме „Тест“	нагрев	охлаждение	
SW5	1	Фиксация скорости вентилятора (100%)	100%	нормальный режим	выкл или вкл
	2	Фиксация положения LEV *2	фиксировано	нормальный режим	выкл или вкл
	3	Не используется	—	—	—
	4	Длительность режима оттаивания	20 минут	15 минут (нормальный режим)	всегда

\*1 Принудительное оттаивание включается следующим образом:

Установите DIP-переключатель SW1-1 на плате управления наружного блока в положение ON.

Режим принудительного оттаивания включается при выполнении следующих условий:

- блок работает в режиме нагрева;
- компрессор включен;
- температура фреонпровода равна или менее 8 °C.

\*2 Положение расширительного вентиля LEV, предназначенного для регулирования переохлаждения, фиксируется при установке переключателя SW5-2 в положение ON. При перегрузке системы по каким-либо причинам изменение переохлаждения игнорируется и положение вентиля устанавливается для данных условий.

## Назначение перемычек

Обозначение		Назначение	Положение		Время активации																													
Signal	No.		ON (перемычка установлена)	OFF (перемычка удалена)																														
J1		Электропитание	3 фазы	1 фаза	при включенном питании																													
J2		«только охлаждение»/ «охлаждение-нагрев»	«только охлаждение»	«охлаждение-нагрев»	при включенном питании																													
J3		Выбор модели	○ : перемычка установлена × : перемычка удалена		при включенном питании																													
J4			<table border="1"> <thead> <tr> <th rowspan="2">Модель</th> <th colspan="4">Перемычки</th> </tr> <tr> <th>J3</th> <th>J4</th> <th>J5</th> <th>J6</th> </tr> </thead> <tbody> <tr> <td>P71</td> <td>○</td> <td>×</td> <td>○</td> <td>×</td> </tr> <tr> <td>P100</td> <td>×</td> <td>○</td> <td>○</td> <td>×</td> </tr> <tr> <td>P125</td> <td>○</td> <td>○</td> <td>○</td> <td>×</td> </tr> <tr> <td>P140</td> <td>×</td> <td>×</td> <td>×</td> <td>○</td> </tr> </tbody> </table>			Модель	Перемычки				J3	J4	J5	J6	P71	○	×	○	×	P100	×	○	○	×	P125	○	○	○	×	P140	×	×	×	○
Модель	Перемычки																																	
	J3		J4	J5		J6																												
P71	○		×	○		×																												
P100	×	○	○	×																														
P125	○	○	○	×																														
P140	×	×	×	○																														
J5																																		
J6																																		
CN31		Тестовый режим	Тестовый режим	Нормальный режим	при включенном питании																													
JA		Авторестарт	выключен	включен	при включенном питании																													
JB		Питание внутреннего и наружного блоков	общее	раздельное																														

### • Режим: охлаждение воздуха

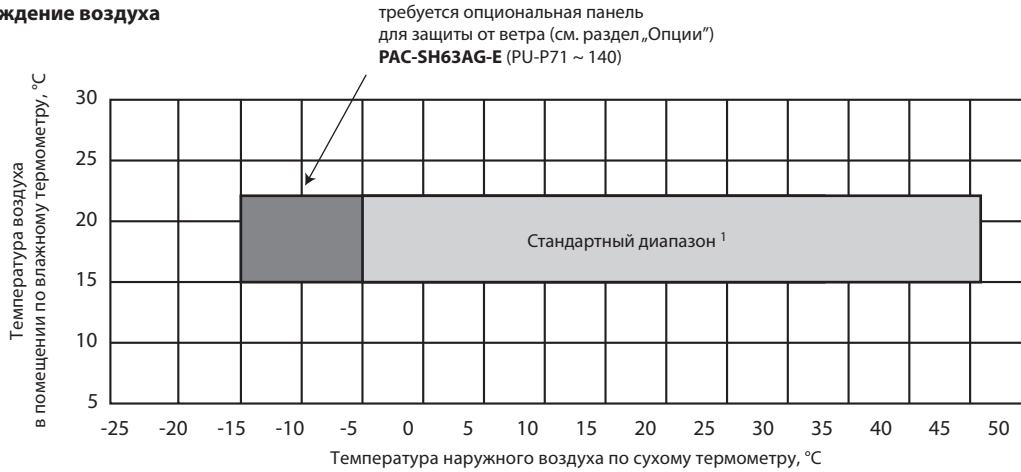

#### Примечание:

1) Для реализации охлаждения в стандартном диапазоне наружные блоки PU-P71~140 оснащены регулятором частоты вращения вентилятора, а также реализован нагрев картера компрессора с помощью ленточного электрического нагревателя.

## 13. Опции

	Наименование	Описание	Страница
1	<b>PAC-SJ95MA-E</b>	Конвертер для подключения к сигнальной линии Сити Мульти — M-NET	372
2	<b>PAC-SK52ST</b>	Диагностическая плата	373
3	<b>PAC-SG59SG-E</b>	Решетка для изменения направления выброса воздуха (PU-P71/100 — 1 шт., PU-P125/140 — 2 шт.)	376
4	<b>PAC-SH63AG-E</b>	Панель защиты от ветра: охлаждение до -15 °C (PU-P71/100 — 1 шт., PU-P125/140 — 2 шт.)	379
5	<b>PAC-SG82DR-E</b>	Фильтр-осушитель: диаметр 9,52 (3/8") (PUHZ-ZRP60-200)	387
6	<b>MSDD-50TR-E</b>	Разветвитель 50:50 для синхронной мультисистемы	389
7	<b>MSDT-111R-E</b>	Разветвитель 33:33:33 для синхронной мультисистемы (PU-P140)	391
8	<b>PAC-SG75RJ-E</b>	Переходник 15,88 - 19,05	393
9	<b>PAC-IF012B-E</b>	Контроллер компрессорно-конденсаторных агрегатов для секций охлаждения и нагрева приточных установок и центральных кондиционеров	671

## 2-5. Наружные блоки серии Zubadan Inverter PUAZ-SHW



## Содержание раздела

1. Общие сведения	473
2. Спецификация	474
3. Коррекция производительности	477
4. Шумовые характеристики	481
5. Размеры	482
6. Схема электрических соединений	484
7. Схема холодильного контура	488
8. Характеристики основных компонентов	489
9. Контрольные точки	492
10. Переключатели и разъемы	502
11. Опции	505

Типоразмер	25	35	50	60	80	112	125	140	200	230
PUHZ-SHW-VHA (220 В, 1 фаза)					●	●				
PUHZ-SHW-YHA (380 В, 3 фазы)						●		●		
PUHZ-SHW-YKA2 (380 В, 3 фазы)										●

## ZUBADAN INVERTER

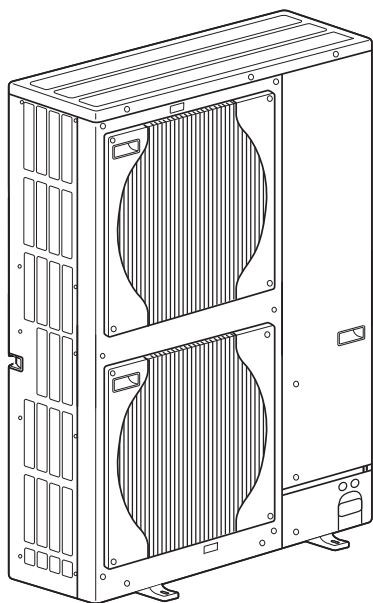

PUHZ-SHW80VHAR4  
PUHZ-SHW112VHAR4  
PUHZ-SHW112YHAR4  
PUHZ-SHW140YHAR5

PUHZ-SHW230YKA2

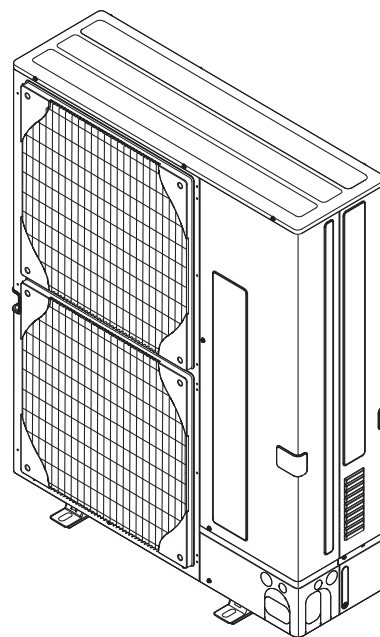
**Заводская заправка хладагента рассчитана на длину магистрали 30 м**

Данные системы оснащены электронным расширительным вентилем (LEV) и аккумулятором, что позволяет оптимизировать расход хладагента в контуре при любой длине магистрали. Благодаря этому, даже при минимальной длине магистрали хладагента (5 м) не требуется удалять «лишний» фреон из холодильного контура. Предварительная заправка повышает качество и надежность монтажных работ, а также сокращает сроки их выполнения.

Если длина магистрали хладагента превышает 30 м, то следует дозаправить в контур дополнительное количество хладагента в соответствии с таблицей, приведенной в данном разделе.

## 2. Спецификация

Технические данные Mr. Slim (R410A)

Модель наружного блока				PUHZ-SHW80VHAR4		PUHZ-SHW112VHAR4		
Наружный блок	Питающая сеть		230 В, 1 фаза, 50 Гц					
	Максимальный ток	A	29,5		35			
	Цвет покрытия корпуса		Munsell 3Y 7.8/1.1					
	Управление расходом хладагента		Электронный расширительный вентиль					
	Компрессор		Герметичный спиральный					
	Модель		ANB33FJRMT					
	Мощность электродвигателя	кВт	2,5					
	Тип пуска		Инвертор					
	Защитные устройства		Реле высокого и низкого давления, датчик температуры нагнетания, датчик температуры поверхности компрессора					
	Электрический нагреватель картера компрессора		Вт		—			
	Теплообменник		Оребренные трубки (плоские ребра)					
	Вентилятор	Тип x количество		Осевой x 2				
		Мощность электродвигателя	кВт	0,074+0,074				
		Расход воздуха	м <sup>3</sup> /мин	100				
	Способ оттаивания		Обратный цикл					
	Уровень шума	охлаждение	дБ	50		51		
		нагрев	дБ	51		52		
	Размеры	ширина	мм	950				
		глубина	мм	330+30				
		высота	мм	1350				
Масса		кг	120					
Хладагент		R410A						
Фреонопровод	Заводская заправка		кг	5,5				
	Масло (тип)		л	1,40 (FV50S)				
	Наружный диаметр фреонопровода	жидкость	мм (дюйм)	9,52 (3/8)				
		газ	мм (дюйм)	15,88 (5/8)				
	Тип соединения	к внутреннему блоку		Вальцовка				
		к наружному блоку		Вальцовка				
Фреонопровод между внутренним и наружным блоками		Максимальный перепад высот	30 м					
		Длина	2~75 м					

Наименование модели				PUHZ-SHW112YHAR4		PUHZ-SHW140YHAR5		
Наружный блок	Питающая сеть		380 В, 3 фазы, 50 Гц					
	Максимальный ток	A	13					
	Цвет покрытия корпуса		Munsell 3Y 7.8/1.1					
	Управление расходом хладагента		Электронный расширительный клапан					
	Компрессор		Герметичный спиральный					
	Модель		ANB33FJQMT					
	Мощность электродвигателя	кВт	2,5					
	Тип пуска		Инвертор					
	Защитные устройства		Защита по высокому и низкому давлению, по температуре нагнетания, по температуре поверхности компрессора					
	Электрический нагреватель картера компрессора		Вт		—			
	Теплообменник		Оребренные трубки (плоские ребра)					
	Вентилятор	Тип x количество		Осевой x 2				
		Мощность электродвигателя	кВт	0,074+0,074				
		Расход воздуха	м <sup>3</sup> /мин	100				
	Способ оттаивания		Обратный цикл					
	Уровень шума	охлаждение	дБ	51		52		
		нагрев	дБ	52		51		
	Размеры	ширина	мм	950				
		глубина	мм	330+30				
		высота	мм	1350				
Масса		кг	134					
Хладагент		R410A						
Заводская заправка		кг	5,5					
Масло (тип)		л	1,40 (FV50S)					
Фреонопровод	Наружный диаметр фреонопровода	жидкость	мм (дюйм)	9,52 (3/8)				
		газ	мм (дюйм)	15,88 (5/8)				
	Тип соединения	к внутреннему блоку		Вальцовка				
		к наружному блоку		Вальцовка				
	Фреонопровод между внутренним и наружным блоками		Максимальный перепад высот	30 м				
			Длина	2~75 м				



Модель			PUHZ-SHW230YKA2 PUHZ-SHW230YKA2R1	PUHZ-SHW230YKA2R2
Рабочий ток	Нагрев (A7/W35)(*)	A	9,6	
	Охлаждение (A35/W7)	A	9,6	
Коэффициент мощности (cos φ)	Нагрев (A7/W35)	%	95	
	Охлаждение (A35/W7)	%	95	
Питающая сеть			380 В, 3 фазы, 50 Гц	
Максимальный ток		A	26,0	20,0
Типоразмер автоматического выключателя		A	32	25
Материал корпуса			Оцинкованный лист	
Цвет покрытия корпуса			Munsell 3Y 7,8/1,1	
Регулирование расхода хладагента			Терморегулирующий вентиль	
Компрессор			Герметичный, спиральный	
Модель			ANB66FJNMT	
Мощность на валу		кВт	4,7	
Тип запуска			Инвертор	
Защитные устройства			Выключатель по высокому давлению, выключатель по низкому давлению, термистор температуры нагнетания, цепь определения перегрузки по току, термистор температуры поверхности компрессора.	
Масло (тип)		л	1,7 (FV50S)	
Нагреватель картера			Вт	
Теплообменник			Оребренные трубки с ребрами в виде пластин	
Воздух			Пластинчатый теплообменник	
Вода				
Вентилятор			Осевой вентилятор × 2	
Тип × количество				
Мощность на валу		кВт	0,150 × 2	
Расход воздуха		м <sup>3</sup> /м	140	
		(CFM)	(4,940)	
Способ оттаивания			Ревёрсивный цикл (*1)	
Уровень звукового давления	Нагрев	дБ	59 (*2) (*5)	
	Охлаждение	дБ	58 (*2)	
Уровень звуковой мощности	Нагрев	дБ	75	
Размеры	Ширина	мм	1050	
	Глубина	мм	330 + 30 (*3)	
	Высота	мм	1338	
Масса		кг	149	143
Хладагент			R410A	
Количество		кг	7,7	7,1
Гарантированный диапазон работы (температура наружного воздуха)	Нагрев	°С	-25 (*6) ÷ +21	
	ГВС	°С	-25 ÷ +35	
	Охлаждение	°С	-5 (*4) ÷ +46	
Темп. воды на выходе (макс. при нагреве, мин. при охлаждении)	Нагрев	°С	+60	
	Охлаждение	°С	+5	
Номинальный диапазон темп. обратной воды	Нагрев	°С	+10 ÷ +59	
	Охлаждение	°С	+8 ÷ +28	
Номинальный диапазон расхода воды		л/мин	28,7 ÷ 65,9	

\*. A/W – температура воздуха/воды, °С.

\*1. Оттаивание горячим газом через 4-ходовой клапан.

\*2. На расстоянии 1 м от наружного блока.

\*3. Решетка.

\*4. С дополнительными панелями защиты от ветра возможна эксплуатация при температуре наружного воздуха до -15 °С.

\*5. Средневзвешенное значение уровня звуковой мощности в соответствии с ISO9614-1 для испытаний в по EN14511 составляет 75 дБА.

\*6. Минимальный предел использования составляет -5 °С для испытаний по EN14511.

Номинальные рабочие условия	
<b>Нагрев (A7/W35)</b>	
Темп. наружного воздуха (DB)	+ 7 °С
Темп. наружного воздуха (WB)	+ 6 °С
Темп. воды (вход/выход)	+ 30/+35 °С
<b>Охлаждение (A35/W7)</b>	
Темп. наружного воздуха (DB)	+ 35 °С
Темп. наружного воздуха (WB)	+ 24 °С
Темп. воды (вход/выход)	+ 12/+7 °С

DB – темп. по сухому термометру  
DW – темп. по влажному термометру

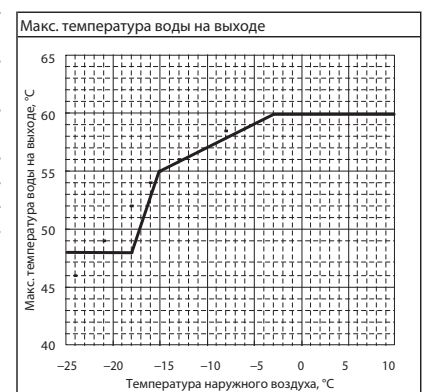

### Количество хладагента в системе (R410A : кг)

Модель наружного блока	Длина фреонпровода (в одну сторону)							Заводская заправка
	10 м	20 м	30 м	40 м	50 м	60 м	75 м	
PUHZ-SHW80VHAR4	5,5	5,5	5,5	6,1	6,7	7,3	7,9	5,5
PUHZ-SHW112VHAR4 PUHZ-SHW112YHAR4	5,5	5,5	5,5	6,1	6,7	7,3	7,9	5,5
PUHZ-SHW140YHAR5	5,5	5,5	5,5	6,1	6,7	7,3	7,9	5,5

При длине фреонпровода более 30 м требуется дозаправка

### ДОПОЛНИТЕЛЬНАЯ ЗАПРАВКА ХЛАДАГЕНТА (R410A)

Модель	Завод. заправка, кг	Режим работы	Ø жид. трубы	Суммарная длина фреонпровода (в одну сторону)							
				Количество дозаправляемого хладагента, кг							
				2 - 10 м	11 - 20 м	21 - 30 м	31 - 40 м	41-50 м	51-60 м	61-70 м	71-80 м
PUHZ-SHW230YKA2 PUHZ-SHW230YKA2R1	7,7	ATW/ATA/ AHU (*)	-	-	-	-	1,2	2,4	3,6	4,8	5,2
PUHZ-SHW230YKA2R2 (*1)	7,1	ATW	Ø12,7	-	-	-	1,4	2,8	4,2	5,6	7,0
			Ø9,52	-	-	-	-	0,8	1,7	2,6	3,5
		ATA/AHU	Ø12,7	-	-	1,4	2,8	4,2	5,6	7,0	8,4
			Ø9,52	-	-	-	0,8	1,7	2,6	3,5	4,4

\*. ATW – воздух/вода; ATA – воздух/воздух; AHU – воздухообрабатывающий агрегат.

\*1. При длине фреонпровода менее 10 м установите DIP переключатель SW8-2 на плате управления в положение ON (ВКЛ.) (для моделей начиная с PUHZ-SHW230YKA2R2.)

### ПЕРЕЗАПРАВКА ХЛАДАГЕНТА (R410A)

Модель	Режим работы	Ø жидкост. трубы	Суммарная длина фреонпровода (в одну сторону)							
			Суммарное количество хладагента, кг							
			2 - 10 м	11 - 20 м	21 - 30 м	31 - 40 м	41-50 м	51-60 м	61-70 м	71-80 м
PUHZ-SHW230YKA2 PUHZ-SHW230YKA2R1	ATW/ATA/ AHU	Ø12,7	5,5	6,6	7,7	8,9	10,1	11,3	12,5	12,9
		Ø9,52	5,4	6,3	6,7	8,3	9,4	10,4	11,5	11,8
PUHZ-SHW230YKA2R2 (*1)	ATW	Ø12,7	5,9	6,5	7,1	8,5	9,9	11,3	12,7	14,1
		Ø9,52	5,7	6,1	6,5	7,1	7,9	8,8	9,7	10,6
	ATA/AHU	Ø12,7	6,5	7,1	8,5	9,9	11,3	12,7	14,1	15,5
		Ø9,52	6,1	6,5	7,1	7,9	8,8	9,7	10,6	11,5

\*1. При длине фреонпровода менее 10 м установите DIP переключатель SW8-2 на плате управления в положение ON (ВКЛ.) (для моделей начиная с PUHZ-SHW230YKA2R2.)

### Технические характеристики компрессора

(при 20°C)

Модель наружного блока	PUHZ-SHW80VHAR2/3/4 PUHZ-SHW112VHAR2/3/4	PUHZ-SHW112YHAR2/3/4 PUHZ-SHW140YHAR2/3/4	PUHZ-SHW230YKA2
Модель компрессора	ANB33FJRMT	ANB33FJQMT	ANB66FJNMT
Сопротивление обмоток, Ом	U-V	0,188	0,37
	U-W	0,188	0,37
	W-V	0,188	0,37

#### 1. Коррекция производительности в зависимости от температуры наружного воздуха

PUHZ-SHW80VHAR4  
PUHZ-SHW112VHAR4

PUHZ-SHW112YHAR5  
PUHZ-SHW230YKA2

#### Холодопроизводительность

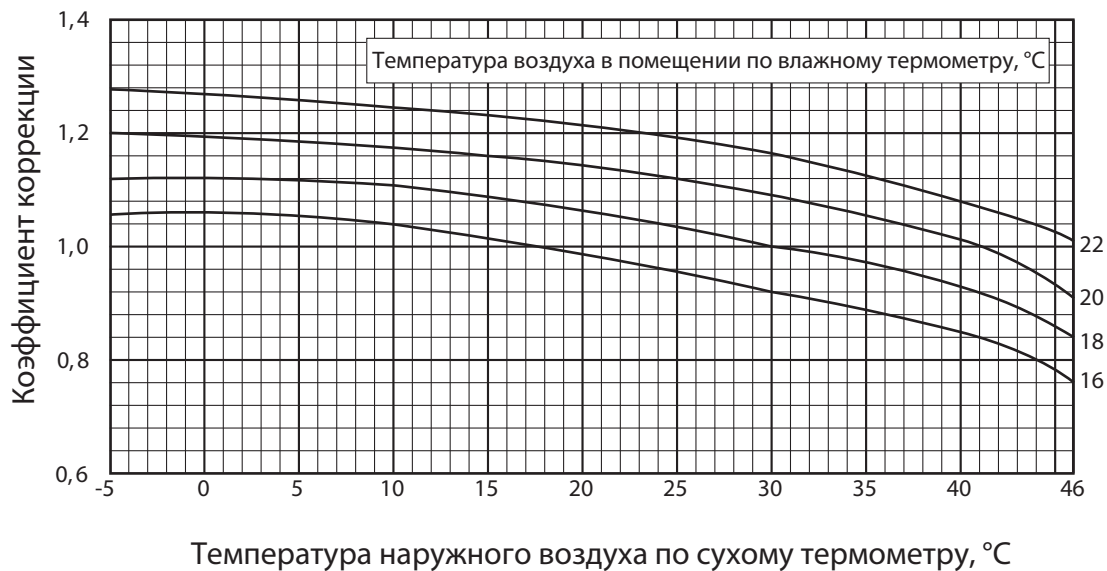

#### Потребляемая мощность в режиме охлаждения

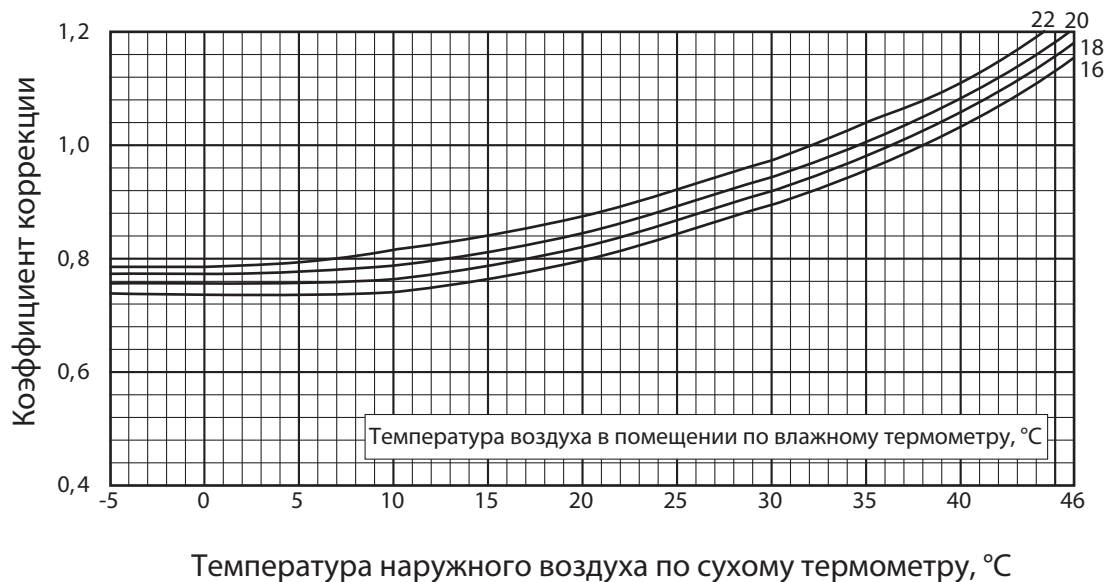

Примечание: Приведенные выше графики справедливы для режима фиксированной частоты компрессора.

#### Теплопроизводительность

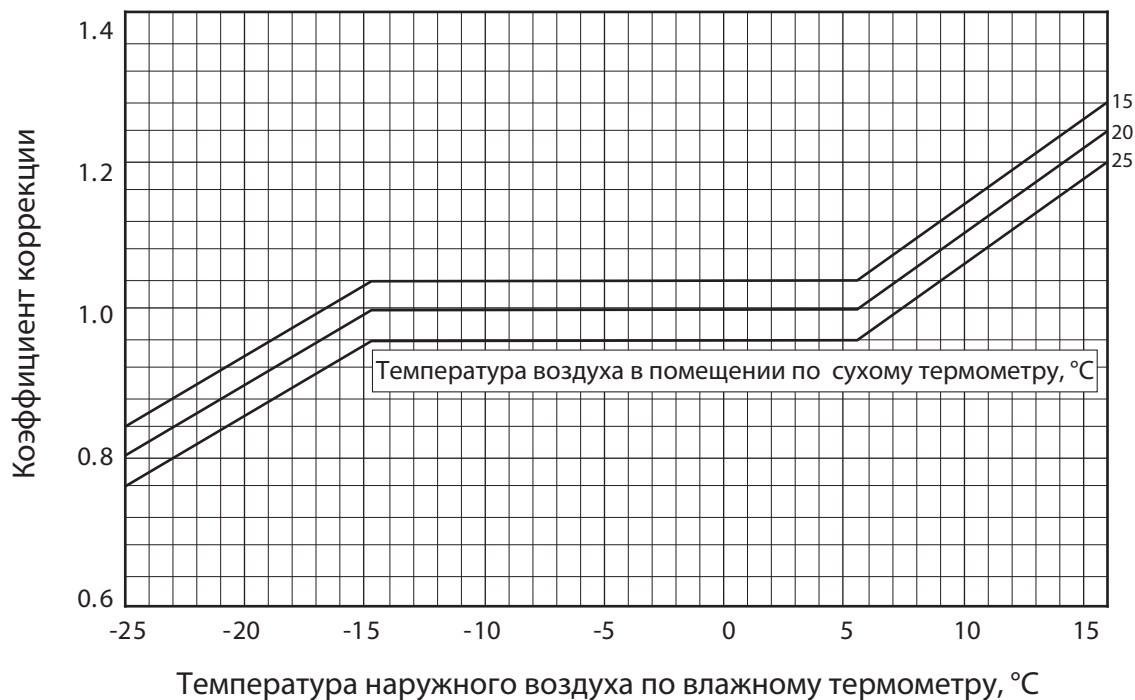

#### Потребляемая мощность в режиме нагрева

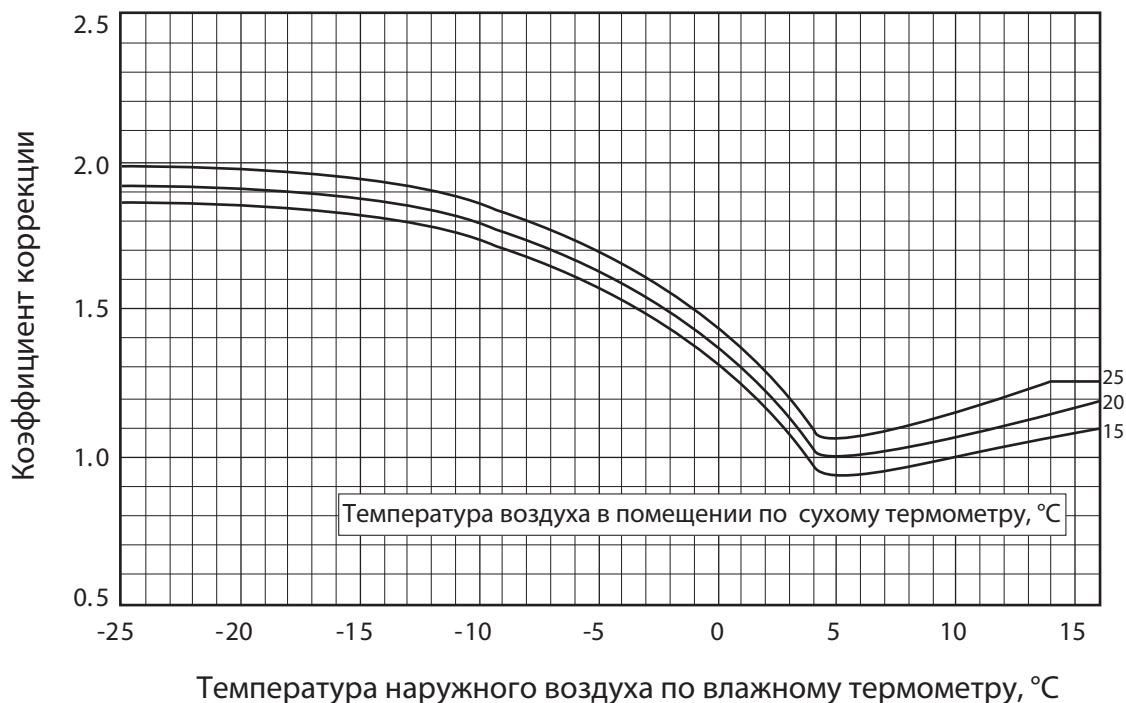

#### 2. Коррекция производительности при наличии панели защиты от ветра (опция)

Использование панели защиты от ветра позволяет расширить диапазон рабочих температур в режиме охлаждения до -15 °С.

##### Холодопроизводительность

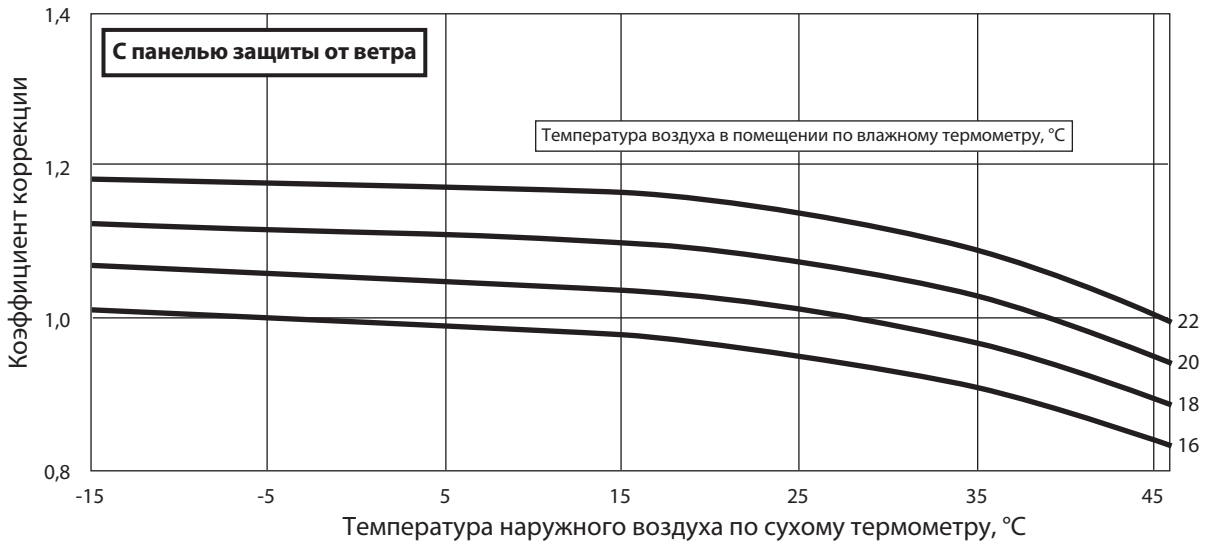

##### Потребляемая мощность в режиме охлаждения

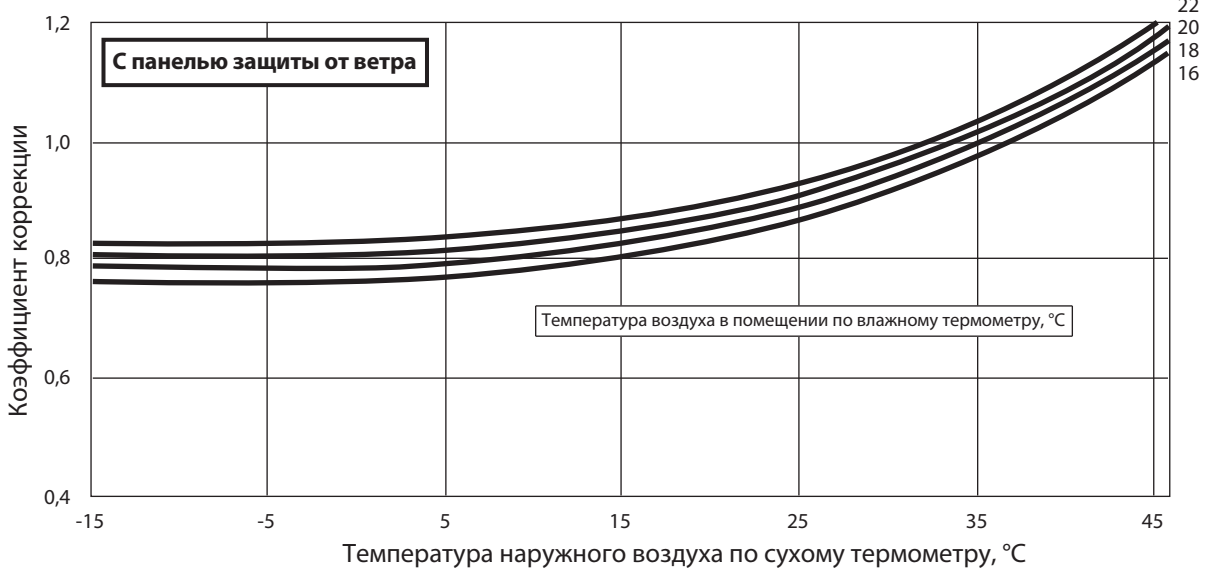

Модели	Наименование	Артикул	Описание см. в разеле «Опции»
PUHZ-SHW80/112/140	Панель защиты от ветра (для охлаждения при температурах до -15 °C)	PAC-SH63AG-E	
PUHZ-SHW230		PAC-SH95AG-E	

#### 3. Коррекция производительности в зависимости от длины фреонапровода

PUHZ-SHW112VHAR4

PUHZ-SHW112YHAR4

PUHZ-SHW140YHAR5

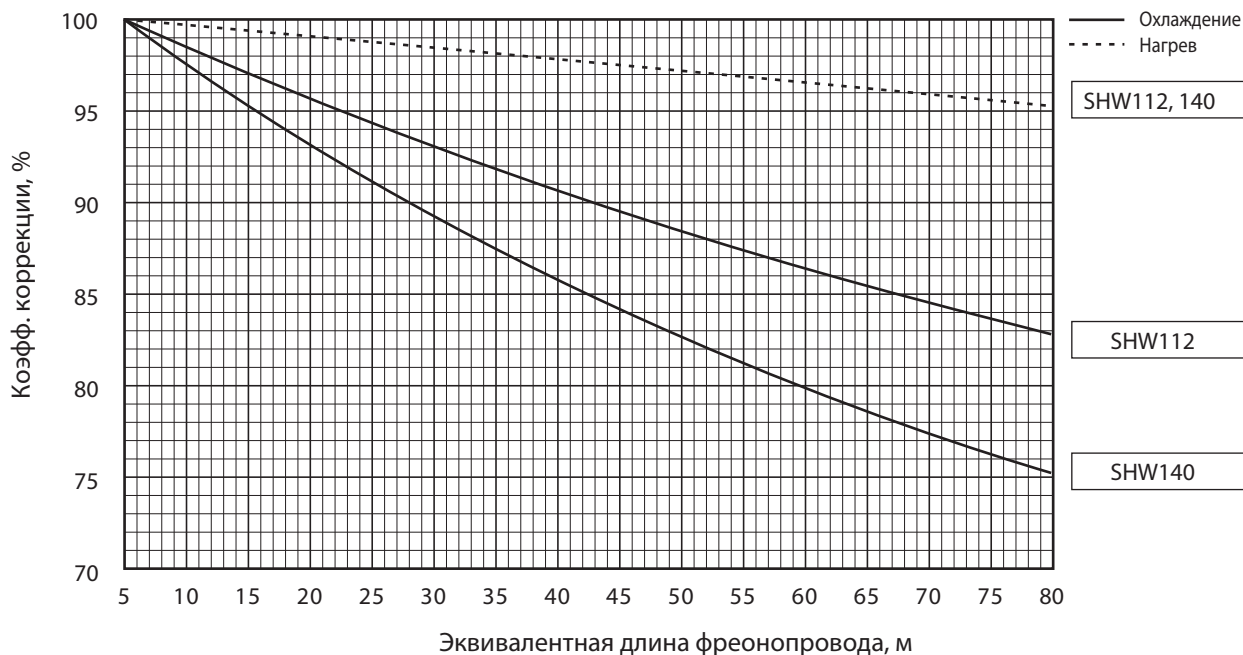

Длина фреонапровода	Коэффициент коррекции холодо/теплопроизводительности									
	5 м	10 м	20 м	30 м	40 м	50 м	55 м	60 м	70 м	75 м
PUHZ-SHW80	1,00/1,00	0,988/0,997	0,966/0,991	0,946/0,985	0,929/0,979	0,913/0,973	0,905/0,970	0,897/0,967	0,876/0,961	0,870/0,955
PUHZ-SHW112	1,00/1,00	0,985/0,997	0,957/0,991	0,931/0,985	0,908/0,979	0,886/0,973	0,876/0,970	0,865/0,967	0,846/0,961	0,829/0,955
PUHZ-SHW140	1,00/1,00	0,981/0,997	0,946/0,991	0,914/0,985	0,885/0,979	0,858/0,973	0,845/0,970	0,834/0,967	0,812/0,961	0,792/0,955

#### PUHZ-SHW230YKA2

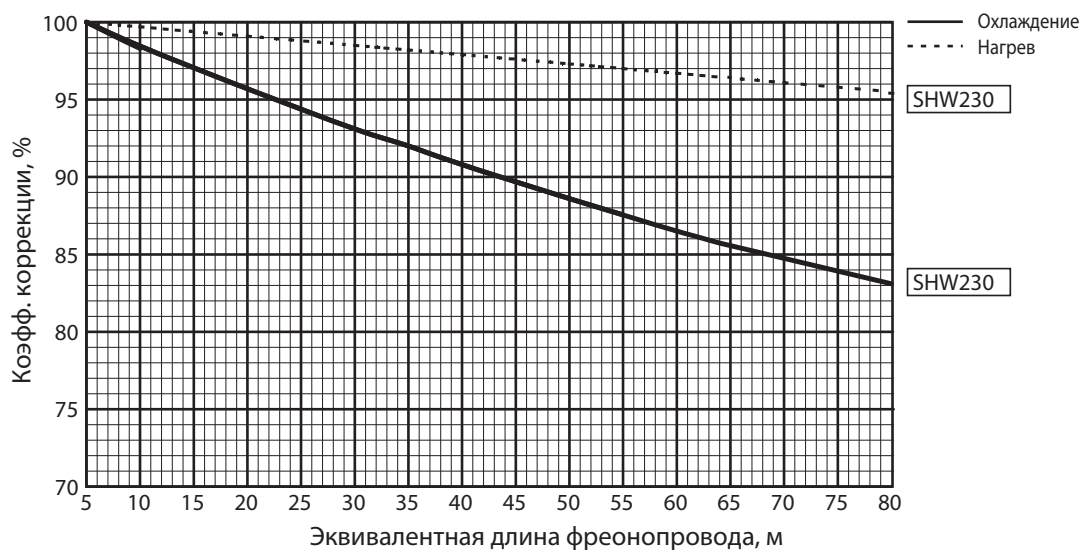

# 4. Шумовые характеристики

**PUHZ-SHW80VHAR4**  
**PUHZ-SHW112VHAR4**  
**PUHZ-SHW112YHAR4**  
**PUHZ-SHW140YHAR5**

Режим	SPL (дБ)	Обозначение
Охлаждение	51	○—○
Нагрев	52	●—●

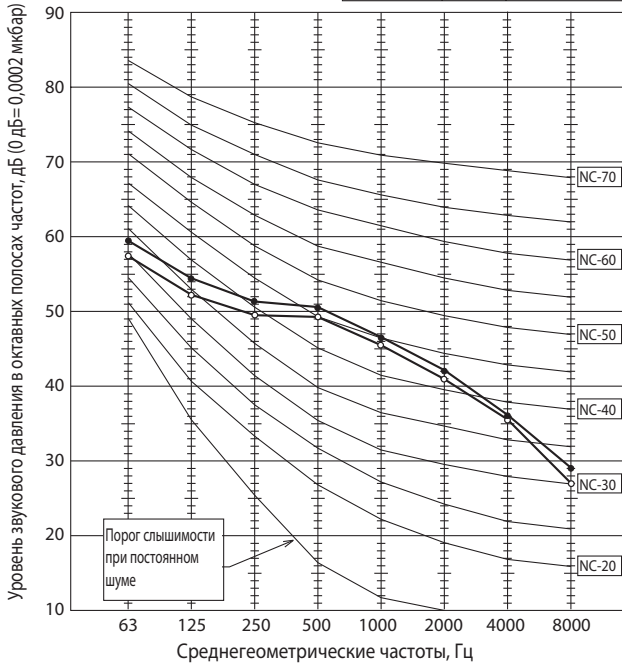

**PUHZ-SHW230YKA2**  
**PUHZ-SHW230YKA2R1**  
**PUHZ-SHW230YKA2R2**

Режим	SPL (дБ)	Обозначение
Охлаждение	58	○—○
Нагрев	59	●—●

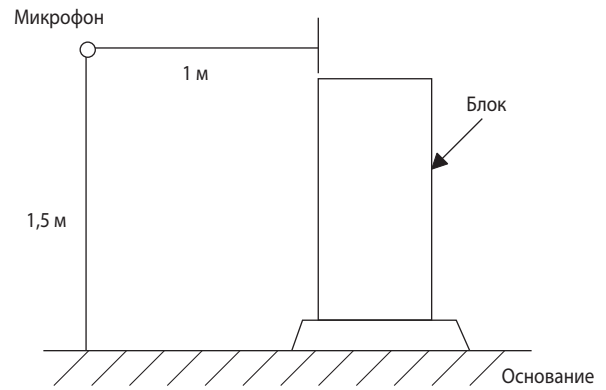
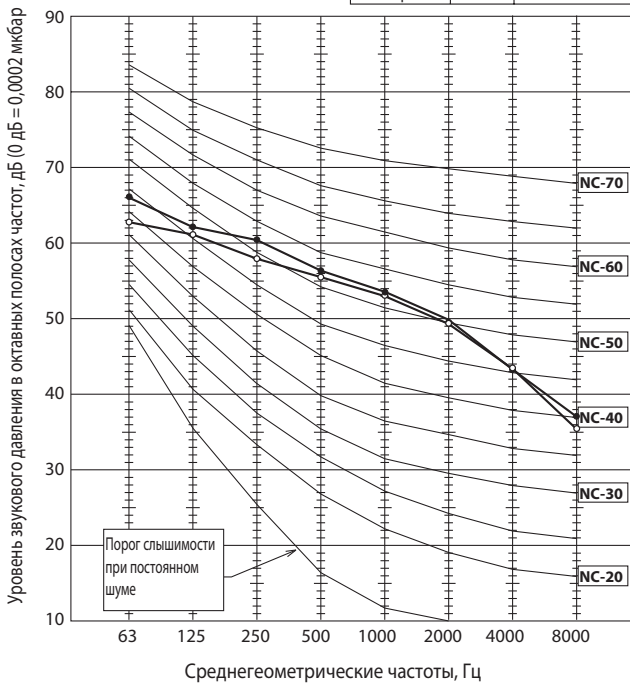







## PUHZ-SHW80VHAR4 PUHZ-SHW112VHAR4

Обозначение	Наименование	Обозначение	Наименование	Обозначение	Наименование
TB1	Клемная колодка (питание, межблочное соединение)	DCL	Катушка индуктивности	SV3/SS	Разъем (для опций)
MC	Электродвигатель компрессора	CY1, CY2	Конденсатор	CNM	Разъем (для опций)
MF1, MF2	Электродвигатель вентилятора	P. B.	Плата питания	F1, F2, F3, F4	Предохранитель (6,3 А, 250 В)
2154	Катушка 4-х ходового вентиля	C. B.	Плата управления		
63H	Выключатель по высокому давлению				
63L	Выключатель по низкому давлению	SW1	Переключатель (принудительное оттаивание, сброс истории ошибок, адрес гидравлического контура)		
63HS	Датчик высокого давления	SW4	Переключатель (тестовый режим)		
TH3	Термистор (жидкость)	SW5	Переключатель (переключ. функции, выбор модели)		
TH4	Термистор (нагнетание)	SW6	Переключатель (выбор модели)		
TH6	Термистор (в 2-х фазной точке)	SW7	Переключатель (переключение функций)		
TH7	Термистор (наружная температура)	SW8	Переключатель (переключение функций)		
TH8	Термистор (теплоотвод)	SW9	Переключатель (переключение функций)		
TH32	Термистор (всасывание)	SWP	Переключатель (сбор хладагента)		
TH33	Термистор (контроль утечки хладагента)	CN31	Разъем (принудительное включение)		
TH34	Термистор (поверхность компрессора)	CNDM	Разъем (для опций)		
LEV-A, LEV-B, LEV-C	Привод расширительного вентиля	SV1/CH	Разъем (для опций)		

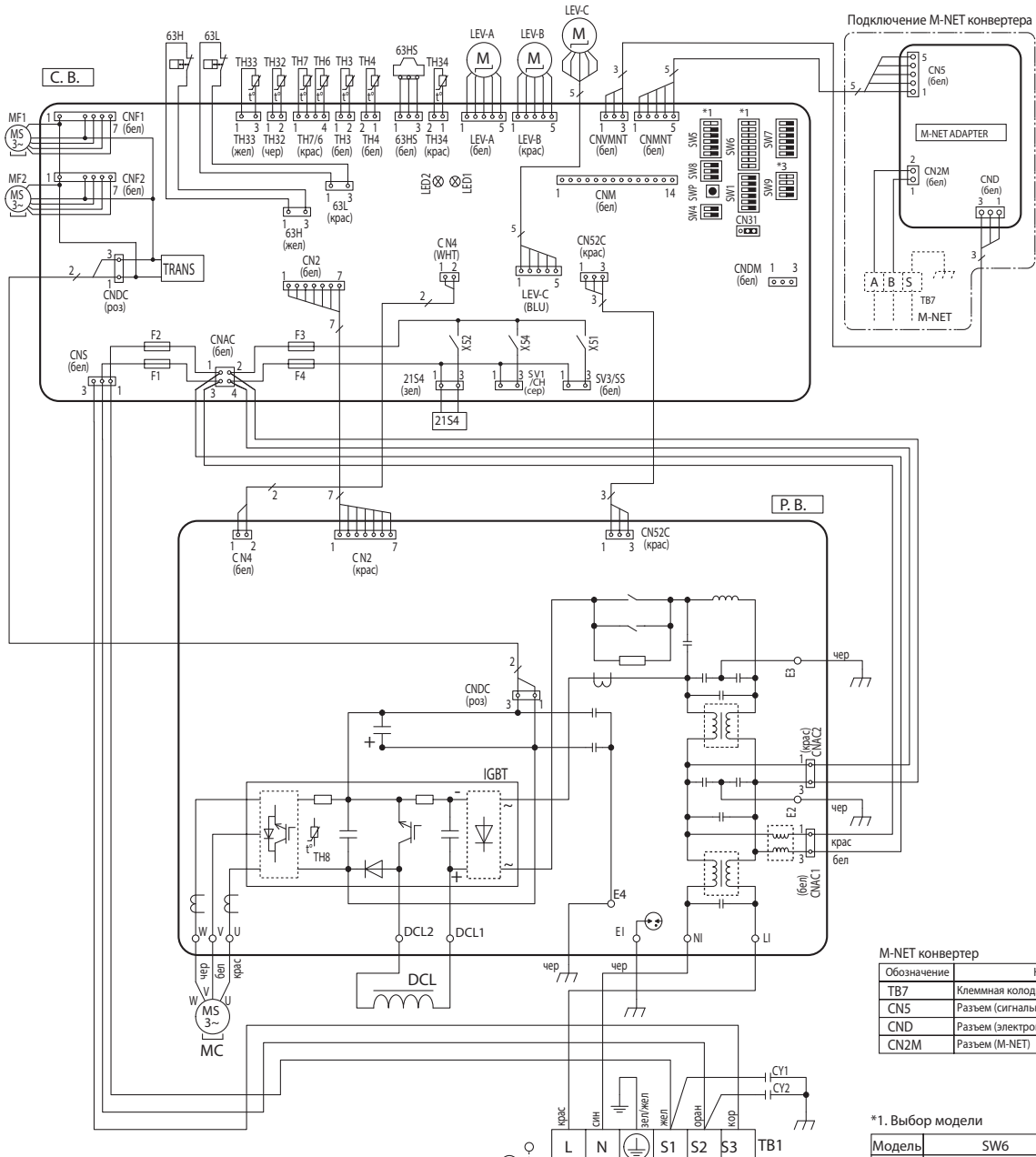

\*3. Температура активации цепи инъекции Zubadan

Наружная температура	SW9-3,4*4	Наружная температура	SW9-3,4*4
3°C или менее (заводская установка)	ON OFF <input type="checkbox"/> <input type="checkbox"/> <input type="checkbox"/> <input type="checkbox"/>	-3°C или менее	ON OFF <input type="checkbox"/> <input type="checkbox"/> <input type="checkbox"/> <input type="checkbox"/>
0°C или менее	ON OFF <input type="checkbox"/> <input type="checkbox"/> <input type="checkbox"/> <input type="checkbox"/>	-6°C или менее	ON OFF <input type="checkbox"/> <input type="checkbox"/> <input type="checkbox"/> <input type="checkbox"/>

\*4. SW9-1 ~ SW9-2: переключение функций.

M-NET конвертер

Обозначение	Наименование
TB7	Клемная колодка (M-NET подключение)
CN5	Разъем (сигнальная линия)
CND	Разъем (алектропитание)
CN2M	Разъем (M-NET)

\*1. Выбор модели

Модель	SW6	SW5-6 *2
80V	ON OFF <input type="checkbox"/> <input type="checkbox"/> <input type="checkbox"/> <input type="checkbox"/> <input type="checkbox"/> <input type="checkbox"/> <input type="checkbox"/> <input type="checkbox"/>	ON OFF <input type="checkbox"/> <input type="checkbox"/> <input type="checkbox"/> <input type="checkbox"/> <input type="checkbox"/> <input type="checkbox"/>
112V	ON OFF <input type="checkbox"/> <input type="checkbox"/> <input type="checkbox"/> <input type="checkbox"/> <input type="checkbox"/> <input type="checkbox"/> <input type="checkbox"/> <input type="checkbox"/>	ON OFF <input type="checkbox"/> <input type="checkbox"/> <input type="checkbox"/> <input type="checkbox"/> <input type="checkbox"/> <input type="checkbox"/>

\*2. SW5-1 ~ SW-5: переключение функций.

## PUHZ-SHW112YHAR4 PUHZ-SHW140YHAR5

Обозначение	Наименование	Обозначение	Наименование	Обозначение	Наименование
TB1	Клемная колодка (электропитание)	СК	Конденсатор	CNM	Разъем (для опций)
TB2	Клемная колодка (межблочное соединение)	RS	Токоограничительный резистор	F1, F2, F3, F4	Предохранитель (6,3 А, 250 В)
MC	Электродвигатель компрессора	P. B.	Плата питания		
MF1, MF2	Электродвигатель вентилятора	N. F.	Плата фильтра помех		
21S4	Катушка 4-х ходового клапана	CONV. B.	Плата конвертера		
63H	Выключатель по высокому давлению	C. B.	Плата управления		
63L	Выключатель по низкому давлению	SW1	Переключатель (принудительное оттаивание, сброс истории ошибок, адрес гидравлического контура)		
63HS	Датчик высокого давления	SW4	Переключатель (тестовый режим)		
TH3	Термистор (жидкость)	SW5	Переключатель (переключение функции, выбор модели)		
TH4	Термистор (нагревание)	SW6	Переключатель (выбор модели)		
TH6	Термистор (в 2-х фазной точке)	SW7	Переключатель (переключение функции)		
TH7	Термистор (наружная температура)	SW8	Переключатель (переключение функции)		
TH8	Термистор (тепловод)	SW9	Переключатель (переключение функции)		
TH32	Термистор (всасывание)	SWP	Переключатель (сбор хладагента)		
TH33	Термистор (контроль утечки хладагента)	CN31	Разъем (принудительное включение)		
TH34	Термистор (поверхность компрессора)	CNDM	Разъем (для опций)		
LEV-A, LEV-B, LEV-C	Электронный расширительный клапан	SV1/CH	Разъем (для опций)		
ACL1, ACL2, ACL3, ACL4	Катушка индуктивности	SV3/SS	Разъем (для опций)		
CY1, CY2	Конденсатор				

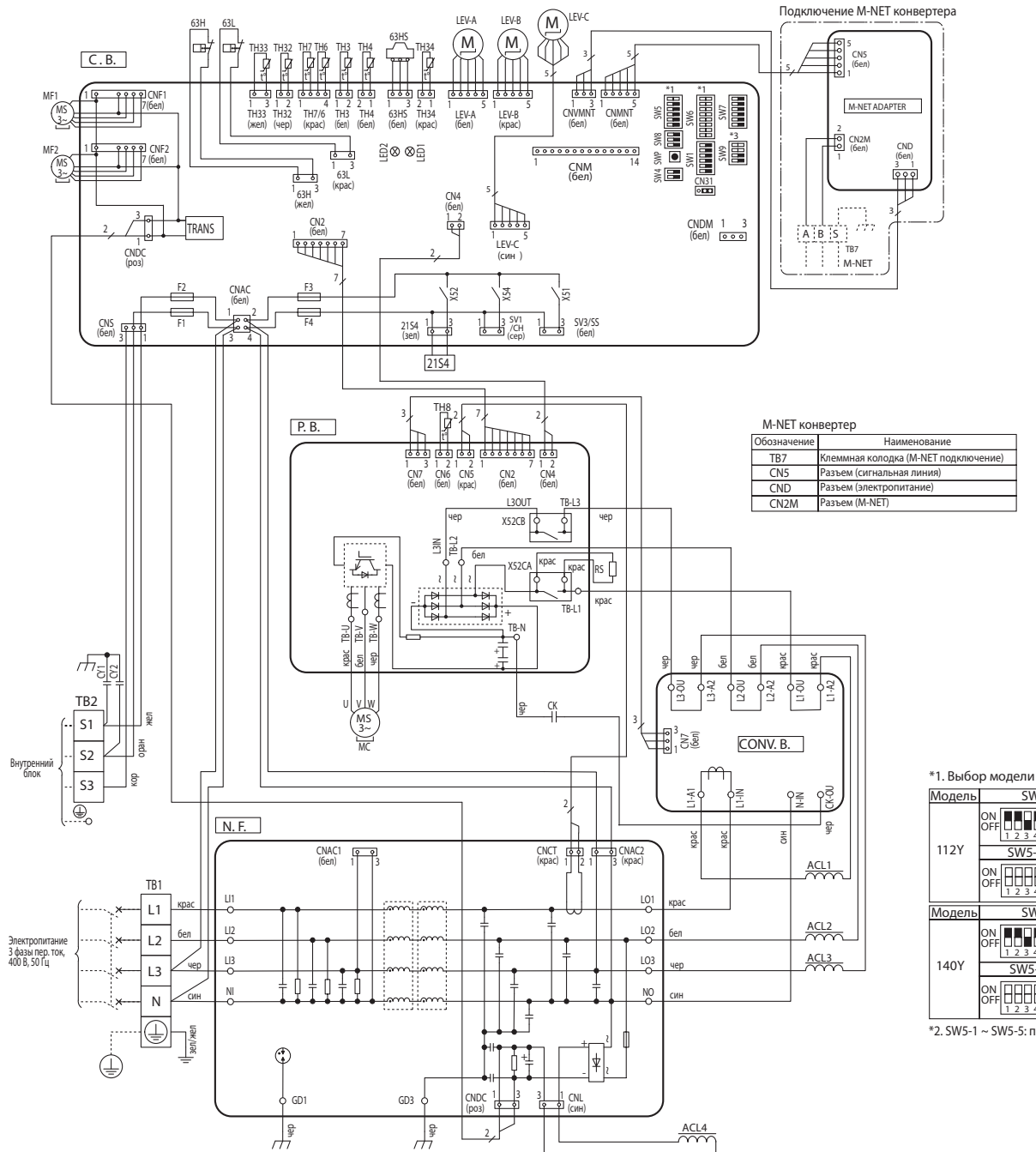

\*1. Выбор модели

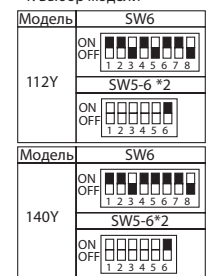

\*2. SW5-1 ~ SW5-5: переключение функций.

\*3. Температура активации цепи инъекции Zubadan

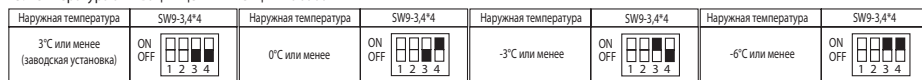

\*4. SW9-1 ~ SW9-2: переключение функций.

# 6. Схема электрических соединений

Технические данные Mr. Slim (R410A)

PUHZ-SHW230YKA2  
PUHZ-SHW230YKA2R1

СИМВОЛ	НАИМЕНОВАНИЕ	СИМВОЛ	НАИМЕНОВАНИЕ	СИМВОЛ	НАИМЕНОВАНИЕ
TB1	БЛОК ЗАЖИМОВ (ПИТАНИЕ)	LEV-A, LEV-B, LEV-C	ТЕРМОРЕГУЛИРУЮЩИЙ ВЕНТИЛЬ	SW6	ПЕРЕКЛЮЧАТЕЛЬ (ВЫБОР МОДЕЛИ)
TB2	БЛОК ЗАЖИМОВ (МЕЖБЛОЧНОЕ СОЕДИНЕНИЕ)	ACL4	КАТУШКА ИНДУКТИВНОСТИ	SW7	ПЕРЕКЛЮЧАТЕЛЬ (ПЕРЕКЛЮЧЕНИЕ ФУНКЦИИ)
MC	ЭЛЕКТРОДВИГАТЕЛЬ КОМПРЕССОРА	DCL	КАТУШКА ИНДУКТИВНОСТИ	SW8	ПЕРЕКЛЮЧАТЕЛЬ (ПЕРЕКЛЮЧЕНИЕ ФУНКЦИИ)
MF1, MF2	ЭЛЕКТРОДВИГАТЕЛЬ ВЕНТИЛЯТОРА	CB1, CB2	ГЛАВНЫЙ СГЛАЖИВАЮЩИЙ КОНДЕНСАТОР	SW9	ПЕРЕКЛЮЧАТЕЛЬ (ПЕРЕКЛЮЧЕНИЕ ФУНКЦИИ)
21S4	ЭЛЕКТРОМАГНИТНЫЙ КЛАПАН (4-Х ХОДОВОЙ КЛАПАН)	RS	ТОКОГРАНИЧИТЕЛЬНОЕ ЗАЩИТНОЕ СОПРОТИВЛЕНИЕ	SWP	ПЕРЕКЛЮЧАТЕЛЬ (СБОР ХЛАДАГЕНТА)
63H	РЕЛЕ ВЫСОКОГО ДАВЛЕНИЯ	FUSE1, FUSE2	ПРЕДОХРАНИТЕЛЬ 15 А 250 В	CN31	РАЗЪЕМ (ПРИНУДИТЕЛЬНЫЙ РЕЖИМ РАБОТЫ)
63L	РЕЛЕ НИЗКОГО ДАВЛЕНИЯ	CY1, CY2	КОНДЕНСАТОР	F3, F4	ПРЕДОХРАНИТЕЛЬ 6.3 А 250 В
63HS	ДАТЧИК ВЫСОКОГО ДАВЛЕНИЯ	P. B.	ПЛАТА ПИТАНИЯ	SV1/CH	РАЗЪЕМ (ПОДКЛЮЧЕНИЕ ОПЦИИ)
TH3	ТЕРМИСТОР (ЖИДКОСТЬ)	N. F.	ПЛАТА ФИЛЬТРА ПОМЕХ	SV3/SS	РАЗЪЕМ (ПОДКЛЮЧЕНИЕ ОПЦИИ)
TH4	ТЕРМИСТОР (НАГРЕТАНИЕ)	C. B.	ПЛАТА УПРАВЛЕНИЯ	CNM	РАЗЪЕМ (ПОДКЛЮЧЕНИЕ ОПЦИИ)
TH6	ТЕРМИСТОР (2-Х ФАЗНЫЙ ТРУБОПРОВОД)	SW1	ПЕРЕКЛЮЧАТЕЛЬ (ПРИНУДИТЕЛЬНОЕ ОТТАИВАНИЕ, СБОС ИСТОРИИ НЕИСПРАВНОСТЕЙ, АДРЕС ХОЛОД. КОНТУРА)	CNMNT	РАЗЪЕМ (ПОДКЛЮЧЕНИЕ ОПЦИИ)
TH7	ТЕРМИСТОР (НАРУЖНАЯ ТЕМПЕРАТУРА)	SW4	ПЕРЕКЛЮЧАТЕЛЬ (ТЕСТОВЫЙ ЗАПУСК)	CNMNT	РАЗЪЕМ (ПОДКЛЮЧЕНИЕ ОПЦИИ)
TH32	ТЕРМИСТОР (ВАСЫСАНИЕ)	SW5	ПЕРЕКЛЮЧАТЕЛЬ (ПЕРЕКЛЮЧЕНИЕ ФУНКЦИИ, ВЫБОР МОДЕЛИ)	CNDM	РАЗЪЕМ (ПОДКЛЮЧЕНИЕ ОПЦИИ)
TH34	ТЕРМИСТОР (ПОВЕРХНОСТЬ КОМПРЕССОРА)				

\*1. ВЫБОР МОДЕЛИ

Черный квадрат ■ показывает позицию переключателя.

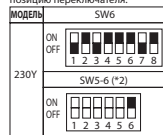

\*2. SW5-1 + 5: переключение функций.

\*3. Температура наружного воздуха при которой активизируется цепь инъекции ZUBADAN.

Черный квадрат ■ показывает позицию переключателя.

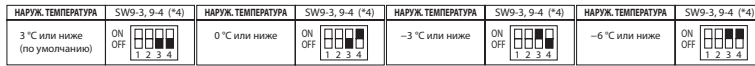

\*4. SW9-1 + 2: переключение функций.

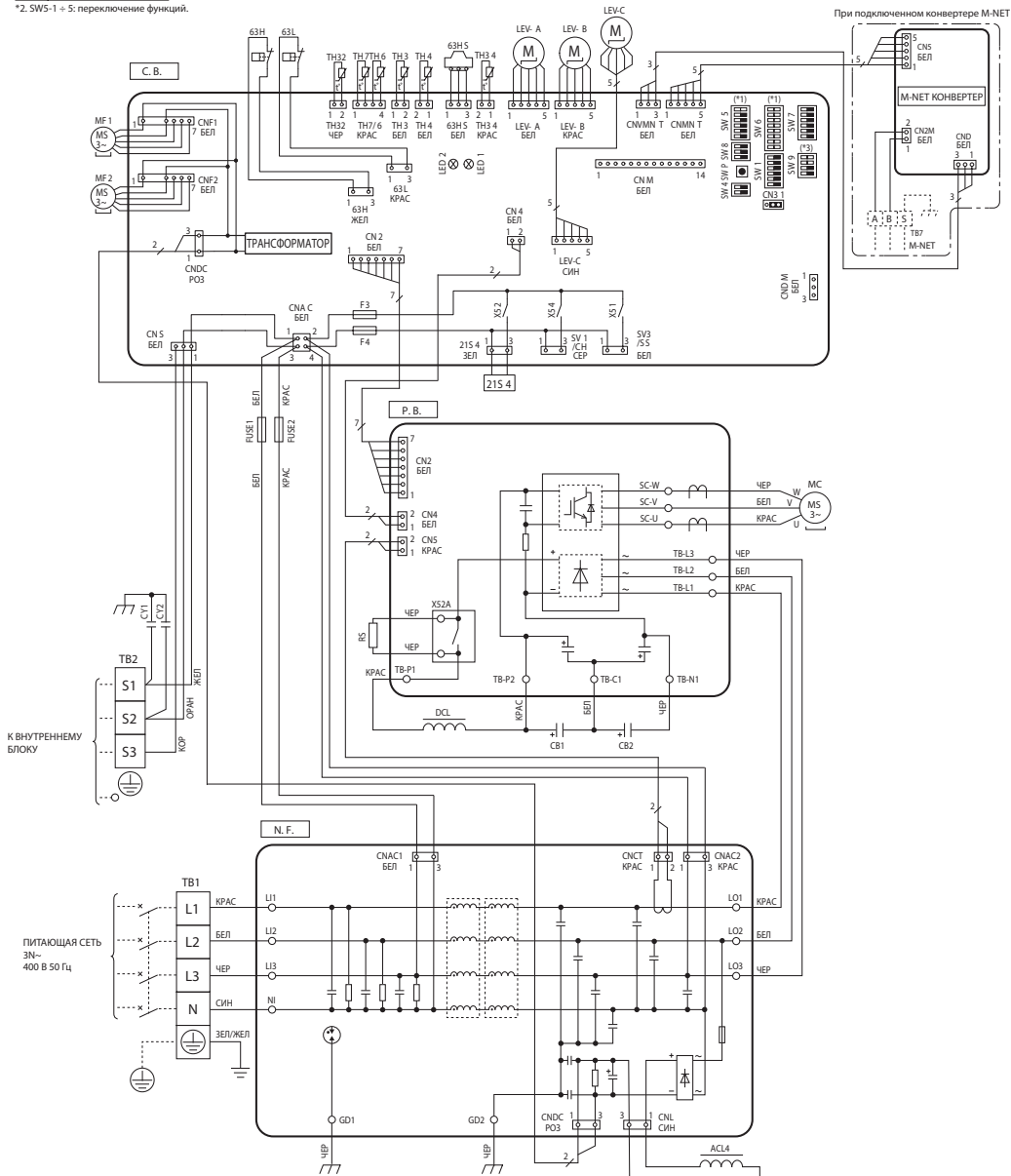

## PUHZ-SHW230YKA2R2

СИМВОЛ	НАИМЕНОВАНИЕ	СИМВОЛ	НАИМЕНОВАНИЕ	СИМВОЛ	НАИМЕНОВАНИЕ
TB1	БЛОК ЗАЖИМОВ (ПИТАНИЕ)	TH34	ТЕРМИСТОР (ПОВЕРХНОСТЬ КОМПРЕССОРА)	SW5	ПЕРЕКЛЮЧАТЕЛЬ (ПЕРЕКЛЮЧЕНИЕ ФУНКЦИ, ВЫБОР МОДЕЛИ)
TB2	БЛОК ЗАЖИМОВ (МЕЖБЛОЧНОЕ СОЕДИНЕНИЕ)	LEV-A, LEV-B, LEV-C	ТЕРМОРЕГУЛИРУЮЩИЙ ВЕНТИЛЬ	SW6	ПЕРЕКЛЮЧАТЕЛЬ (ВЫБОР МОДЕЛИ)
MC	ЭЛЕКТРОДИВАТЕЛЬ КОМПРЕССОРА	ACL4	КАТУШКА ИНДУКТИВНОСТИ	SW7	ПЕРЕКЛЮЧАТЕЛЬ (ПЕРЕКЛЮЧЕНИЕ ФУНКЦИИ)
MF1, MF2	ЭЛЕКТРОДИВАТЕЛЬ ВЕНТИЛЯТОРА	DCL	КАТУШКА ИНДУКТИВНОСТИ	SW8	ПЕРЕКЛЮЧАТЕЛЬ (ПЕРЕКЛЮЧЕНИЕ ФУНКЦИИ)
21S4	ЭЛЕКТРОМАГНИТНЫЙ КЛАПАН N-X ХОДОВОЙ КЛАПАН	RS	ТОКОГРАНИЧИТЕЛЬНО ЗАЩИТНОЕ СОПРОТИВЛЕНИЕ	SW9	ПЕРЕКЛЮЧАТЕЛЬ (ПЕРЕКЛЮЧЕНИЕ ФУНКЦИИ)
63H	РЕЛЕ ВЫСОКОГО ДАВЛЕНИЯ	FUSE1, FUSE2	ПРЕДОХРАНИТЕЛЬ 15 А 250 В	SWP	ПЕРЕКЛЮЧАТЕЛЬ (СБОР ХЛАДАГЕНТА)
63L	РЕЛЕ НИЗКОГО ДАВЛЕНИЯ	CU1, CU2	КОНДЕНСАТОР	CN31	РАЗЪЕМ ПРИНУДИТЕЛЬНЫЙ РЕЖИМ РАБОТЫ)
63HS	ДАТЧИК ВЫСОКОГО ДАВЛЕНИЯ	P. B.	ПЛАТА ПИТАНИЯ	F3, F4	ПРЕДОХРАНИТЕЛЬ 6.3 А 250 В
TH3	ТЕРМИСТОР (ЖИДКОСТЬ)	N. F.	ПЛАТА ФИЛЬТРА ПОМЕХ	SV1/CH	РАЗЪЕМ (ПОДКЛЮЧЕНИЕ ОПЦИИ)
TH4	ТЕРМИСТОР (МАГНЕТАНЕ)	C. B.	ПРЕДОХРАНИТЕЛЬ 6.3 А 250 В	SV3/SS	РАЗЪЕМ (ПОДКЛЮЧЕНИЕ ОПЦИИ)
TH6	ТЕРМИСТОР (2-Х ФАЗНЫЙ ТРУБОПРОВОД)	C. B.	ПЛАТА УПРАВЛЕНИЯ	CNM	РАЗЪЕМ (ПОДКЛЮЧЕНИЕ ОПЦИИ)
TH7	ТЕРМИСТОР (НАРУЖНАЯ ТЕМПЕРАТУРА)	SW1	ПЕРЕКЛЮЧАТЕЛЬ (ПРИНУДИТЕЛЬНОЕ ОТТАВЛИВАНИЕ, СЕРВСО ИСТОРИИ НЕИСПРАВНОСТЕЙ, АДРЕС. ХОЛОД, КОНТУРА)	CNMNT	РАЗЪЕМ (ПОДКЛЮЧЕНИЕ ОПЦИИ)
TH8	ТЕРМИСТОР (ТЕПЛОТВОД)	SW4	ПЕРЕКЛЮЧАТЕЛЬ (ПЕРЕКЛЮЧЕНИЕ ФУНКЦИИ)	CNMVMT	РАЗЪЕМ (ПОДКЛЮЧЕНИЕ ОПЦИИ)
TH32	ТЕРМИСТОР (ВСАСЫВАНИЕ)			CNDM	РАЗЪЕМ (ПОДКЛЮЧЕНИЕ ОПЦИИ)

\*1. ВЫБОР МОДЕЛИ  
Черный квадрат (■) показывает позицию переключателя.

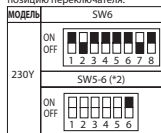

\*2. SW5-1 + 5: переключение функций.

\*3. Температура наружного воздуха при которой активируется цепь инъекции ZUBADAN.  
Черный квадрат (■) показывает позицию переключателя.

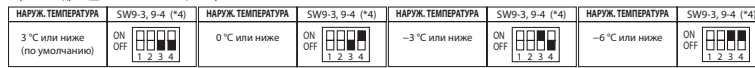

\*4. SW9-1 + 2: переключение функций.

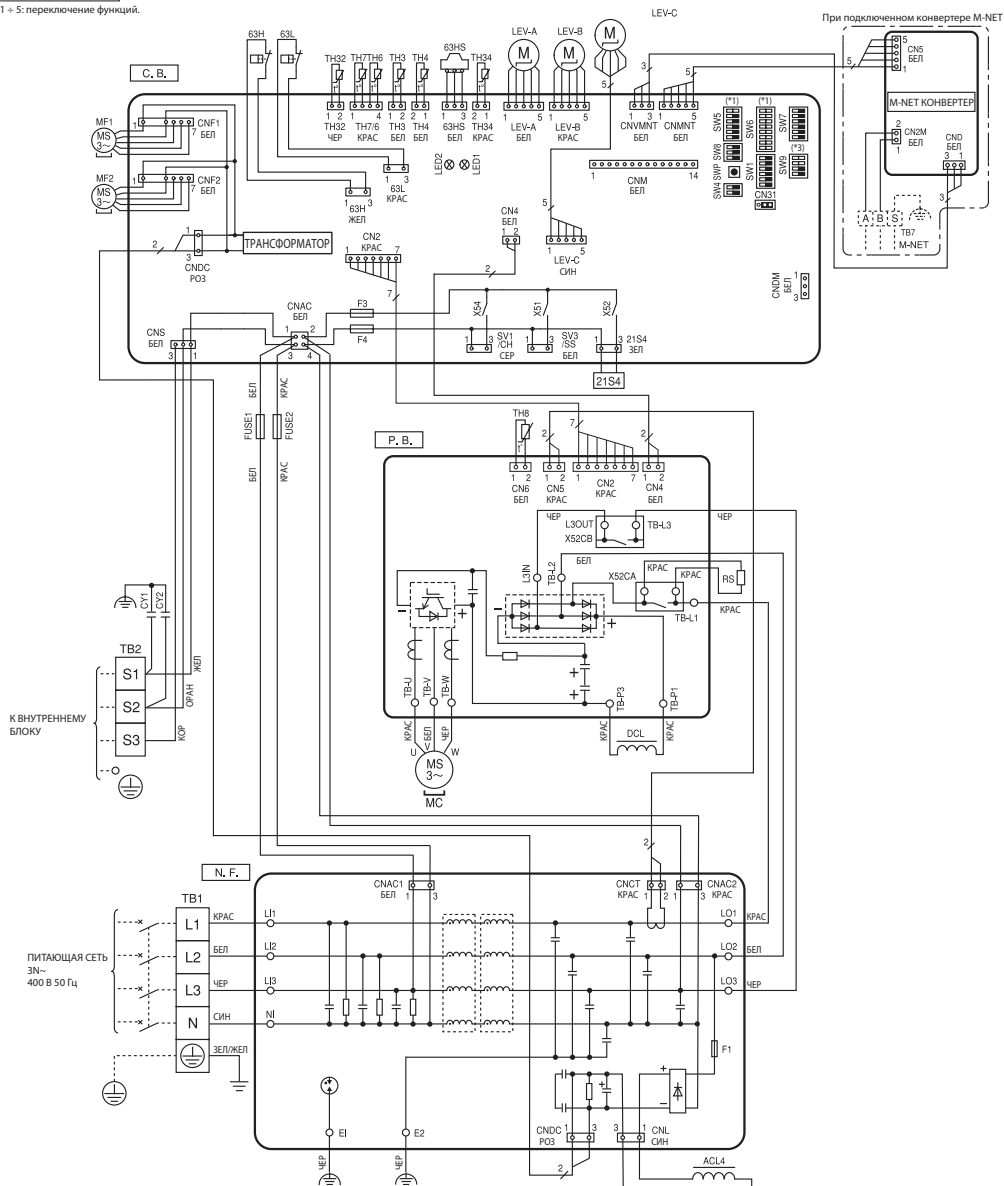

## PUHZ-SHW80VHAR4 PUHZ-SHW112YHAR4

## PUHZ-SHW112VHAR4 PUHZ-SHW140YHAR5

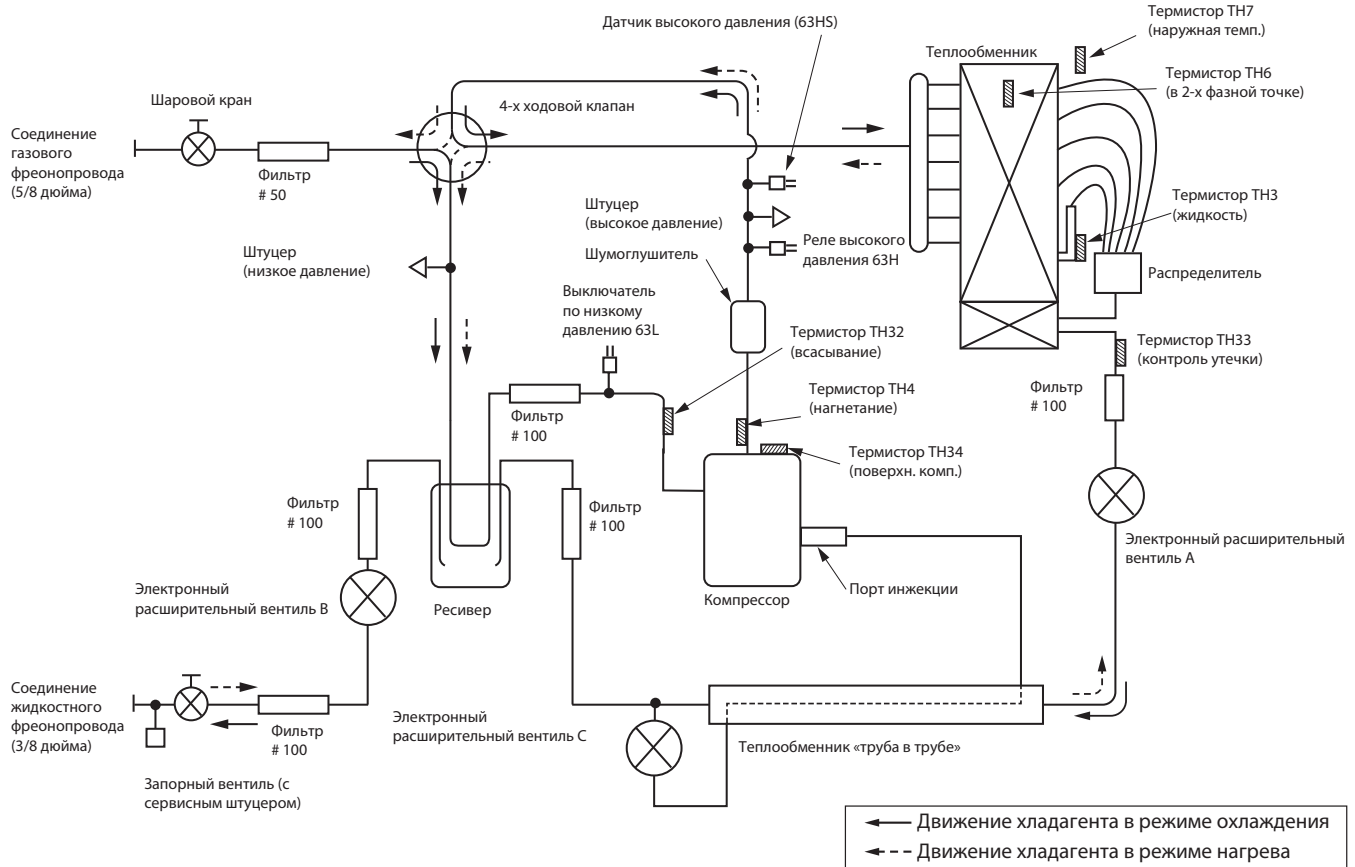

## PUHZ-SHW230YKA2

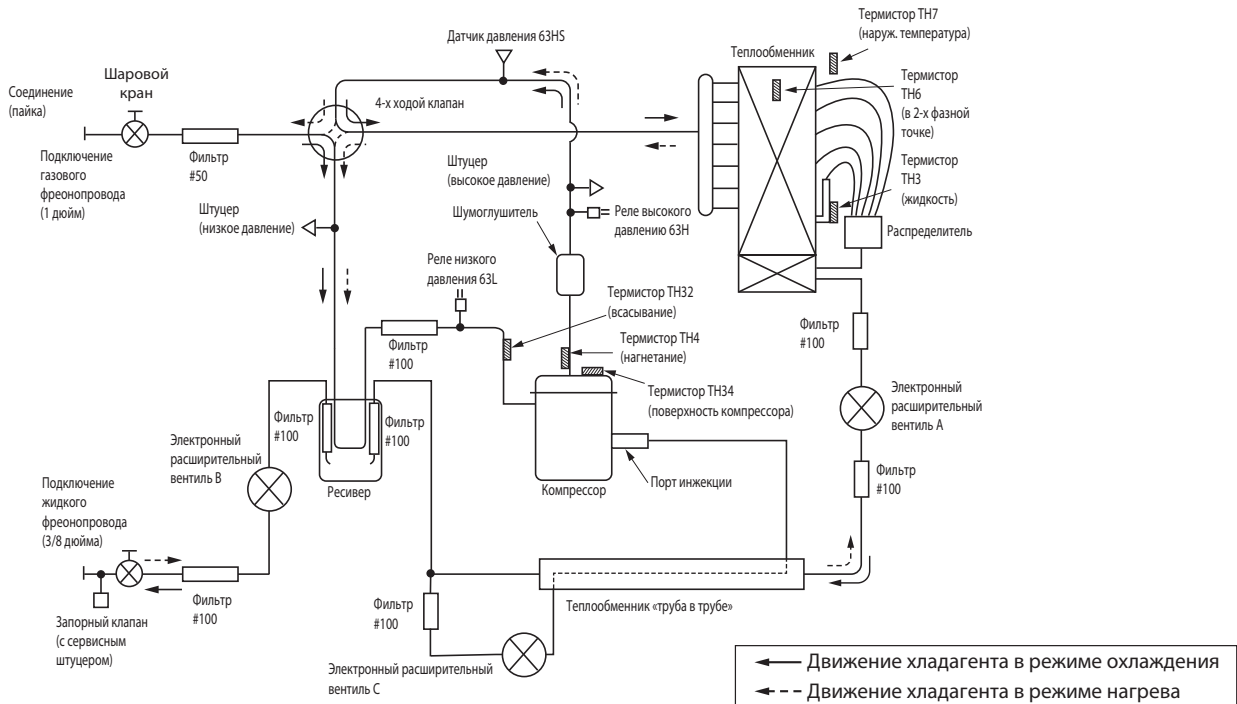



**PUHZ-SHW80VHAR4**  
**PUHZ-SHW112YHAR4**

**PUHZ-SHW112VHAR4**    **PUHZ-SHW230YKA2**  
**PUHZ-SHW140YHAR5**

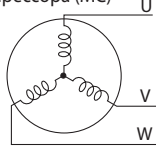
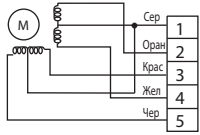
Наименование	Способ проверки и параметры			
Термистор (ТН3) (жидкость) Термистор (ТН4) (нагнетание) Термистор (ТН6) (в 2-х фазной точке) Термистор (ТН7) (Наружная температура) Термистор (ТН8) (теплоотвод) Термистор (ТН32) (всасывание) Термистор (ТН33) (контроль хладагента) Термистор (ТН34) (поверхность компрессра)	Отключите разъем и измерьте сопротивление термистора тестером при температуре 10~ 30 °С.			
	Исправен		Неисправен	
ТН4 ТН34	160 кОм ~ 410 кОм		Замыкание или обрыв	
ТН3 ТН6 ТН7 ТН32 ТН33	4,3 кОм ~ 9,6 кОм			
ТН8*	39 кОм~105 кОм			
* Только SHW112/140Y и Замыкание или обрыв				
Электродвигатель вентилятора (MF1, MF2)	Смотрите следующую страницу.			
Катушка 4-х ходового клапана (21S4)	Измерьте сопротивление обмоток тестером при температуре 20°С.			
	Исправен		Неисправен	
	1435 ± 150 Ом		Замыкание или обрыв	
Электродвигатель компрессора (MC)	Измерьте сопротивление обмоток тестером при температуре 20°С.			
	Исправен		Неисправен	
	SHW80/112VHA	SHW112/140Y	SHW230Y	Замыкание или обрыв
	0,188 Ом	0,305 Ом	0,37 Ом	
Расширительный вентиль (LEV-A/LEV-B/LEV-C)	Отключите разъем и измерьте сопротивление термистора тестером (температура обмотки 20°С).			
	Исправен			Неисправен
	Серый-Черный	Серый-Красный	Серый-Желтый	Замыкание или обрыв
	46 ± 3 Ом			

## 1. Проверка вентилятора (электродвигателя постоянного тока / платы управления)

① **Примечания:**

- На разьеме электродвигателя (CNF1, 2) присутствует высокое напряжение. Будьте осторожны при измерении.
- Не отключайте разъем (CNF1, 2) при включенном питании. Это может привести к повреждению электродвигателя или платы управления.

② **Самопроверка**

Симптом: Вентилятор наружного блока не вращается.

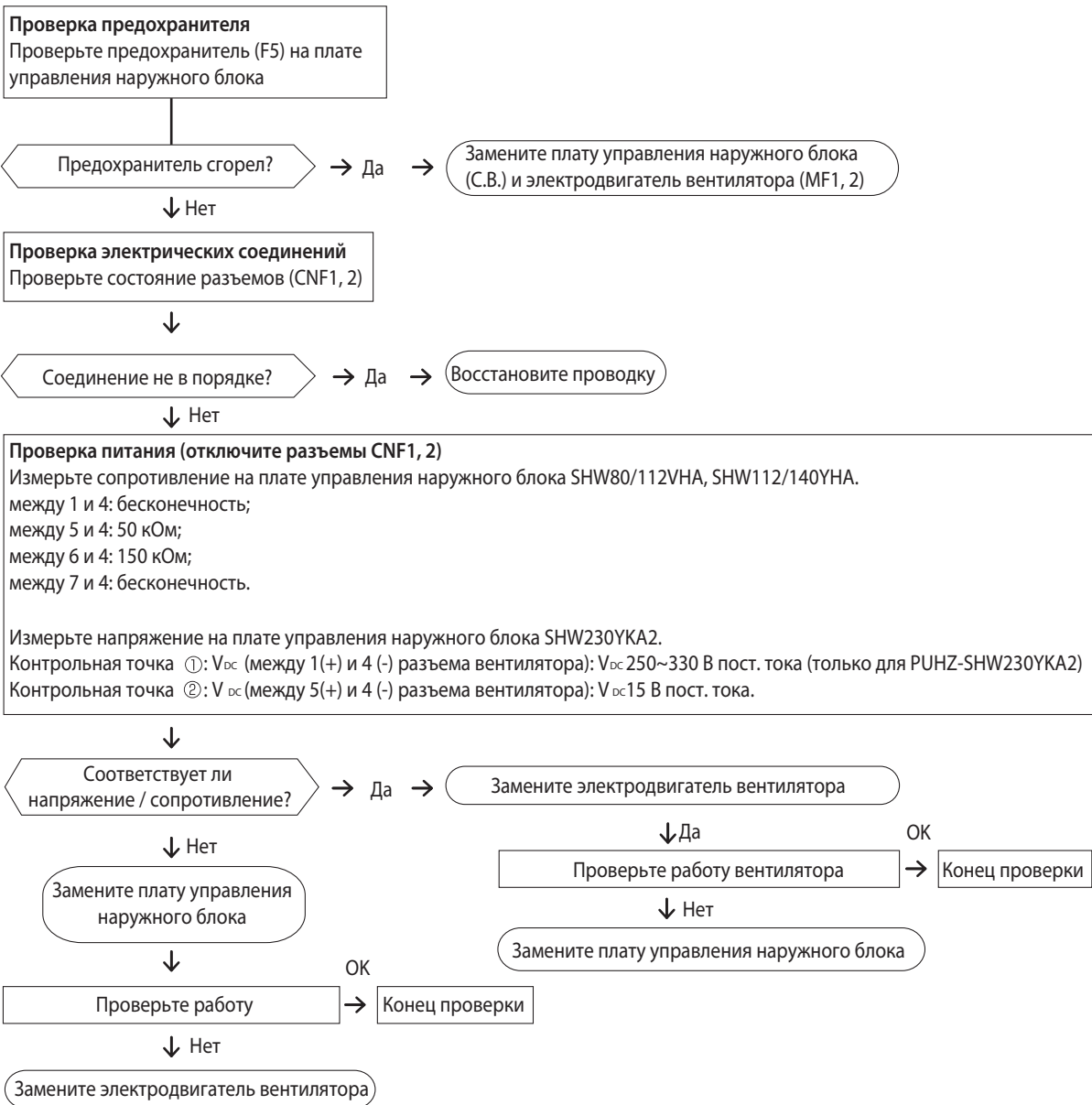

## 2. Проверка других компонентов

### Датчик высокого давления

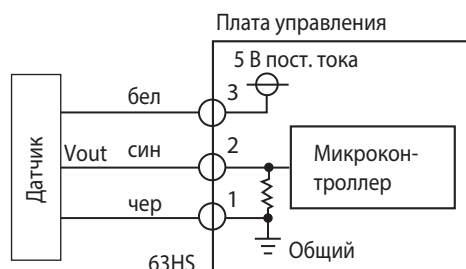
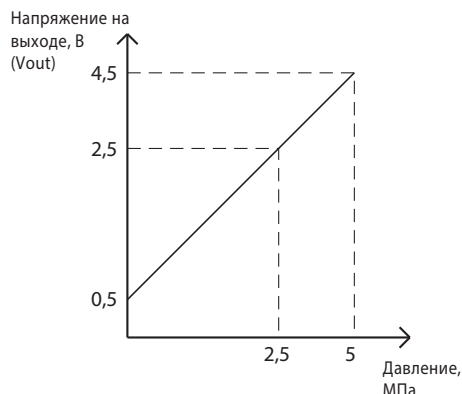

- ③-① : 5 В постоянного тока
- ②-① : Выходное напряжение (постоянный ток)

## Зависимость сопротивления термисторов от температуры

### Термисторы низкотемпературные

- ТН3 Термистор (жидкость)
- ТН6 Термистор (2-х фазная точка)
- ТН7 Термистор (наружная температура)
- ТН32 Термистор (всасывание)
- ТН33 Термистор (контроль хладагента)
- Термистор R0 = 15 кОм ± 3%
- Константа B = 3480 ± 2%

$$R_t = 15 \exp\left\{3480 \left(\frac{1}{273+t} - \frac{1}{273}\right)\right\}$$

0°C	15 кОм	30°C	4,3 кОм
10°C	9,6 кОм	40°C	3,0 кОм
20°C	6,3 кОм		
25°C	5,2 кОм		

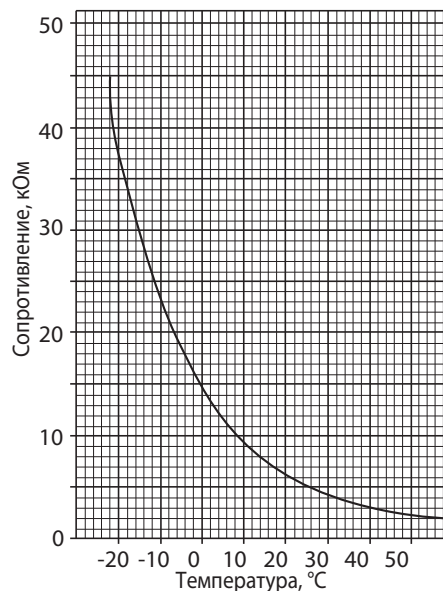

### Термисторы среднетемпературные

- ТН8 Термистор (теплоотвод)
- Только SHW112/140Y и SHW230YKA2R2
- Термистор R50 = 17 кОм ± 2%
- Константа B = 4150 ± 3%

$$R_t = 17 \exp\left\{4150 \left(\frac{1}{273+t} - \frac{1}{323}\right)\right\}$$

0°C	180 кОм
25°C	50 кОм
50°C	17 кОм
70°C	8 кОм
90°C	4 кОм

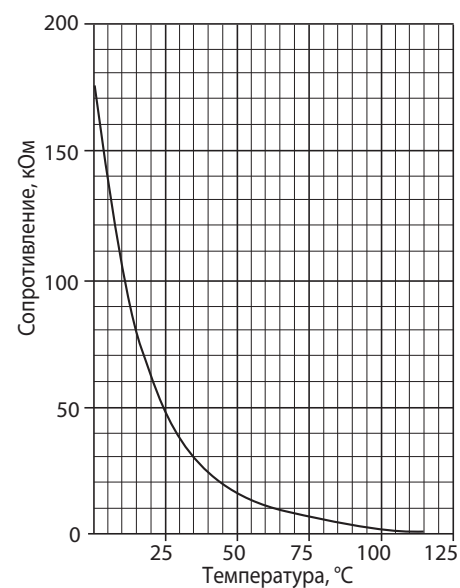

### Термисторы высокотемпературные

- ТН4 Термистор (нагнетание)
- ТН34 Термистор (поверхность компрессора)

Термистор R120 = 7,465 кОм ± 2%  
 Константа B = 4057 ± 2%

$$R_t = 7,465 \exp\left\{4057 \left(\frac{1}{273+t} - \frac{1}{393}\right)\right\}$$

20°C	250 кОм	70°C	34 кОм
30°C	160 кОм	80°C	24 кОм
40°C	104 кОм	90°C	17,5 кОм
50°C	70 кОм	100°C	13,0 кОм
60°C	48 кОм	110°C	9,8 кОм

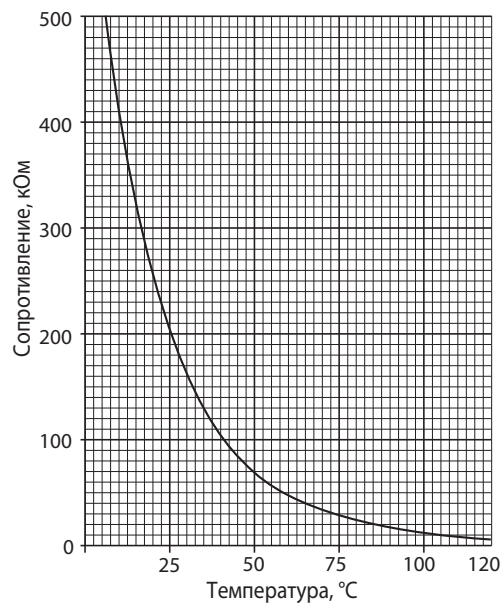

Внимание: в контрольной точке 1 высокое напряжение

## Плата управления наружного блока

**PUHZ-SHW80VHAR4**  
**PUHZ-SHW112VHAR4**

**PUHZ-SHW112VHAR4**  
**PUHZ-SHW140VHAR5**

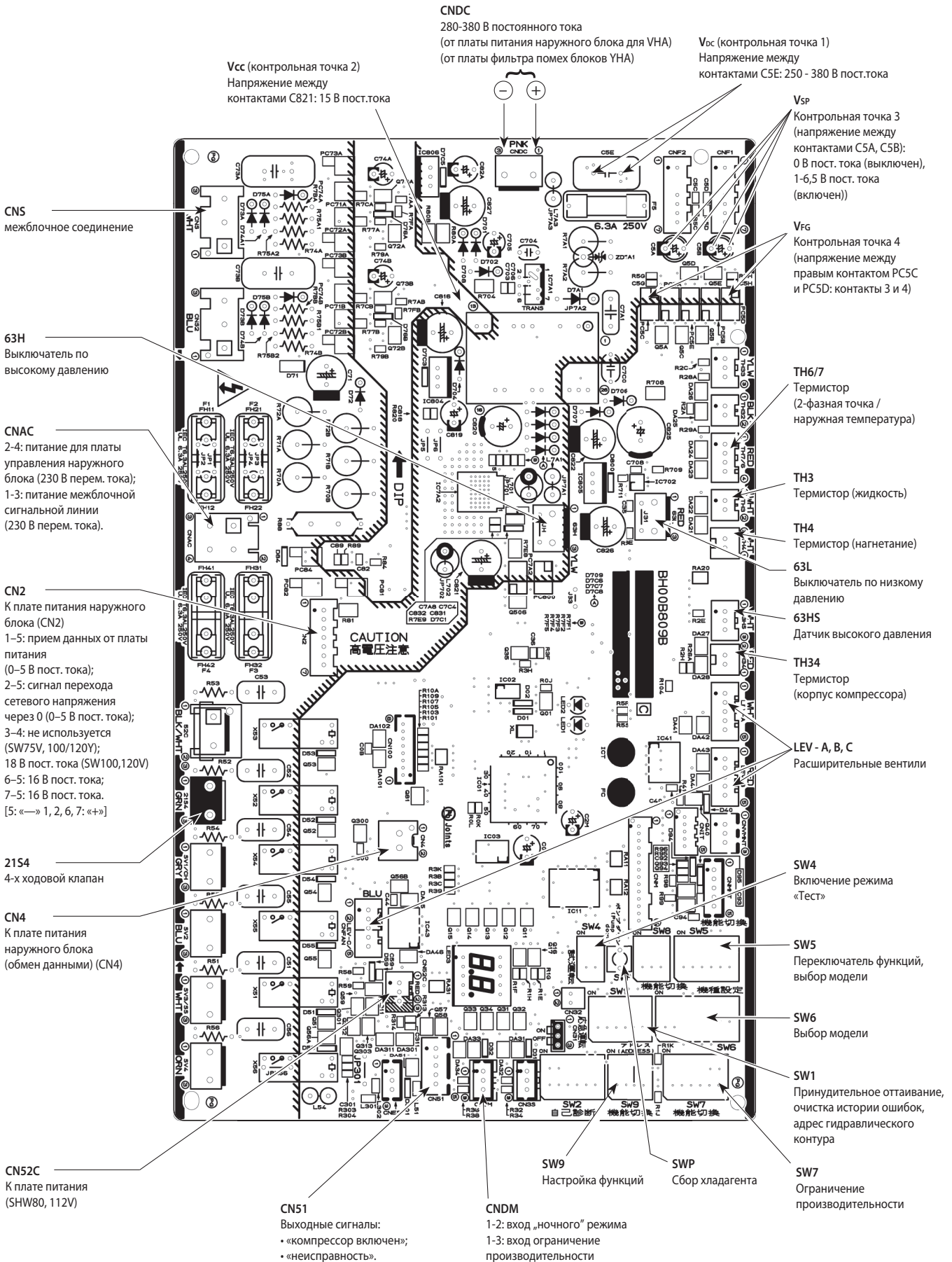

## Плата управления наружного блока PUHZ-SHW230YKA2 PUHZ-SHW230YKA2R1





## Плата управления наружного блока PUHZ-SHW230YKA2R2

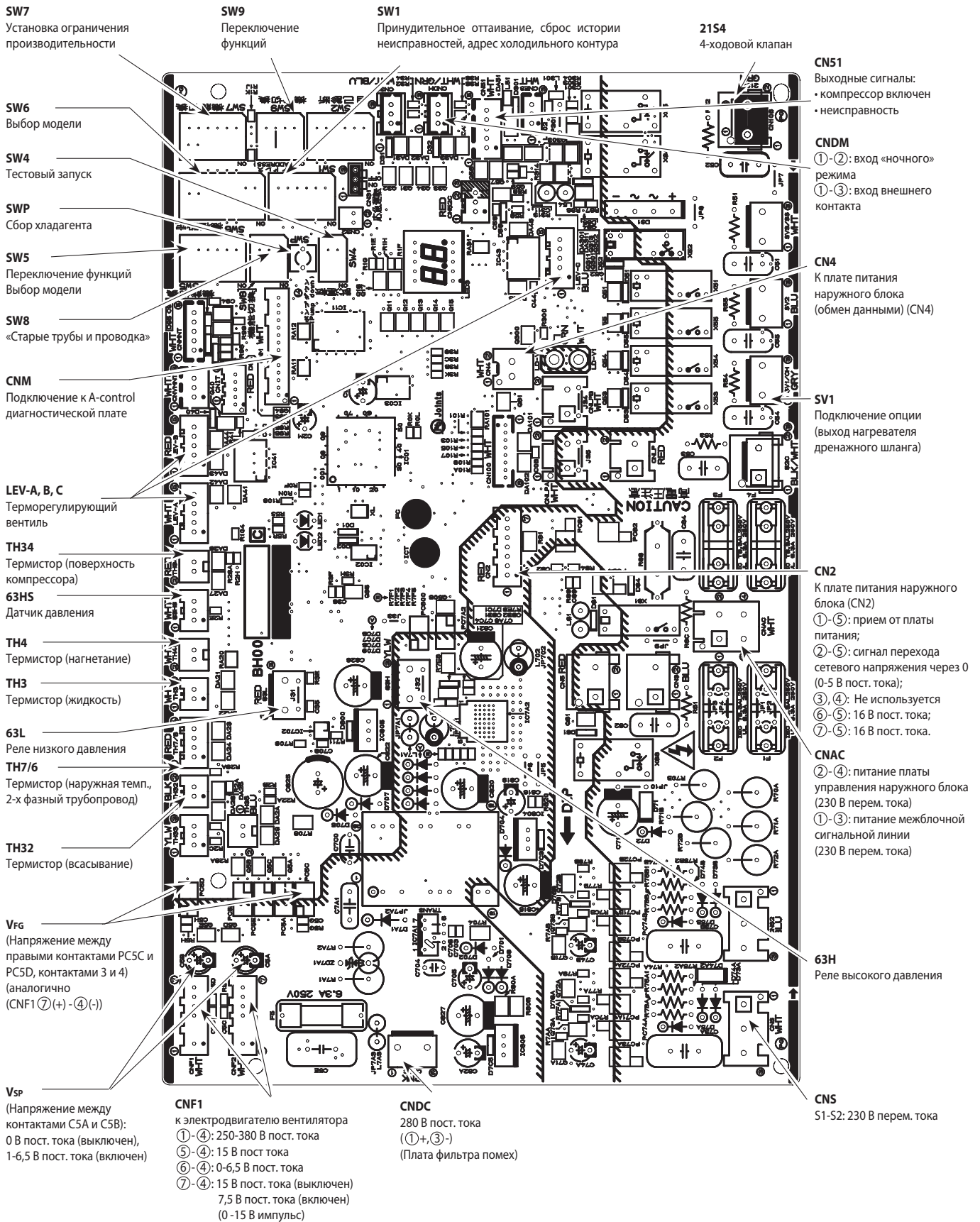

## Плата фильтра сетевых помех наружного блока

PUHZ-SHW112YHAR4  
PUHZ-SHW140YHAR5

PUHZ-SHW230YKA2  
PUHZ-SHW230YKA2R1

L11, L12, L13, NI  
Электропитание - вход  
L11-L12/L1-L13/L13-L11: 400 В перем. тока;  
L11-NI/L12-NI/L13-NI: 230 В перем. тока  
(к клеммной колодке TB1).

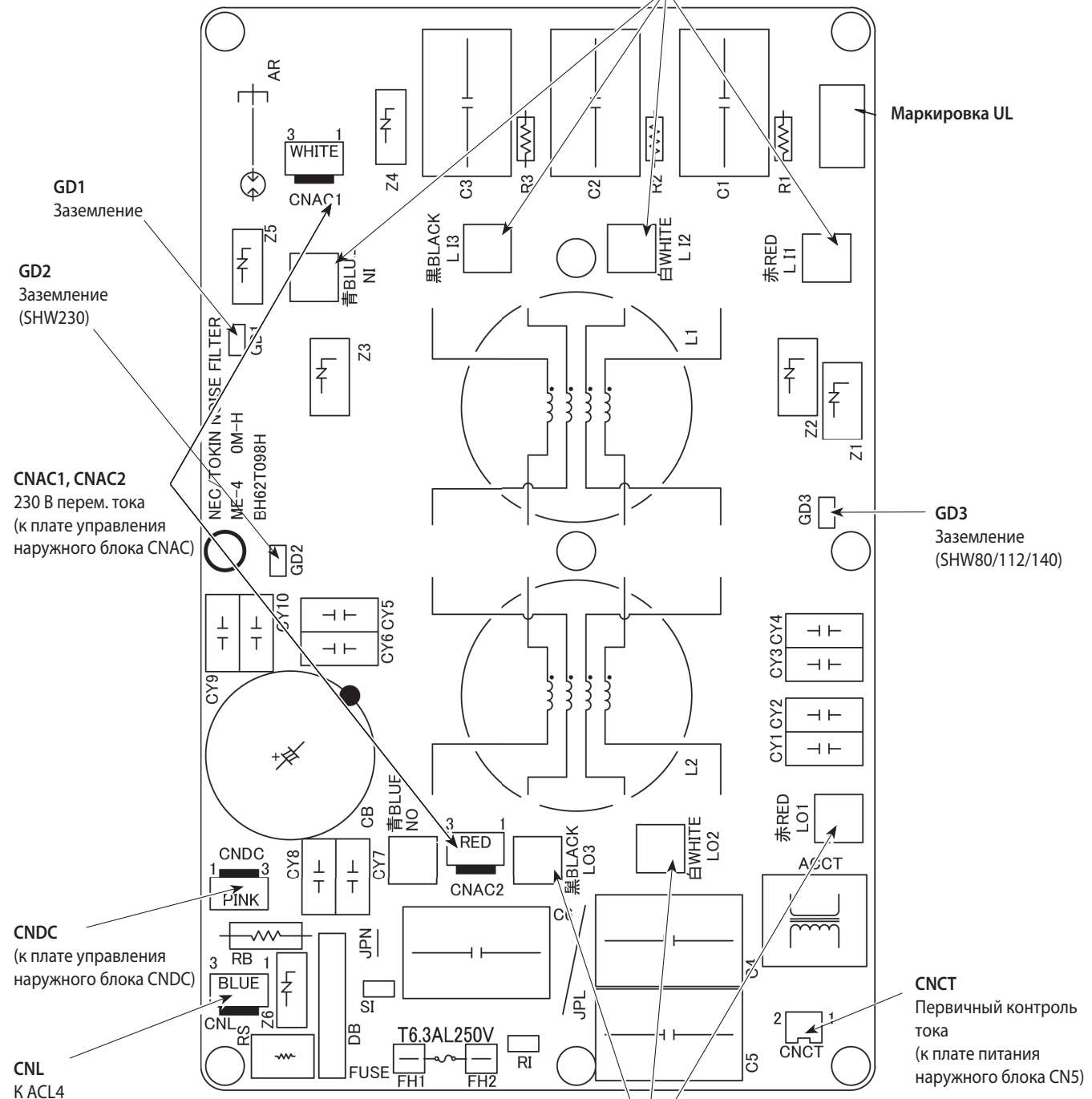

L01, L02, L03  
Электропитание - выход  
L01-L02/L02-L03/L03-L01: 400 В перем. тока  
к плате питания наружного блока (L1-IN, ACL2, ACL3) — SHW80/112/140  
к плате питания наружного блока (TB1-L1, L2, L3) — SHW230



## Плата фильтра помех наружного блока PUHZ-SHW230YKA2R2

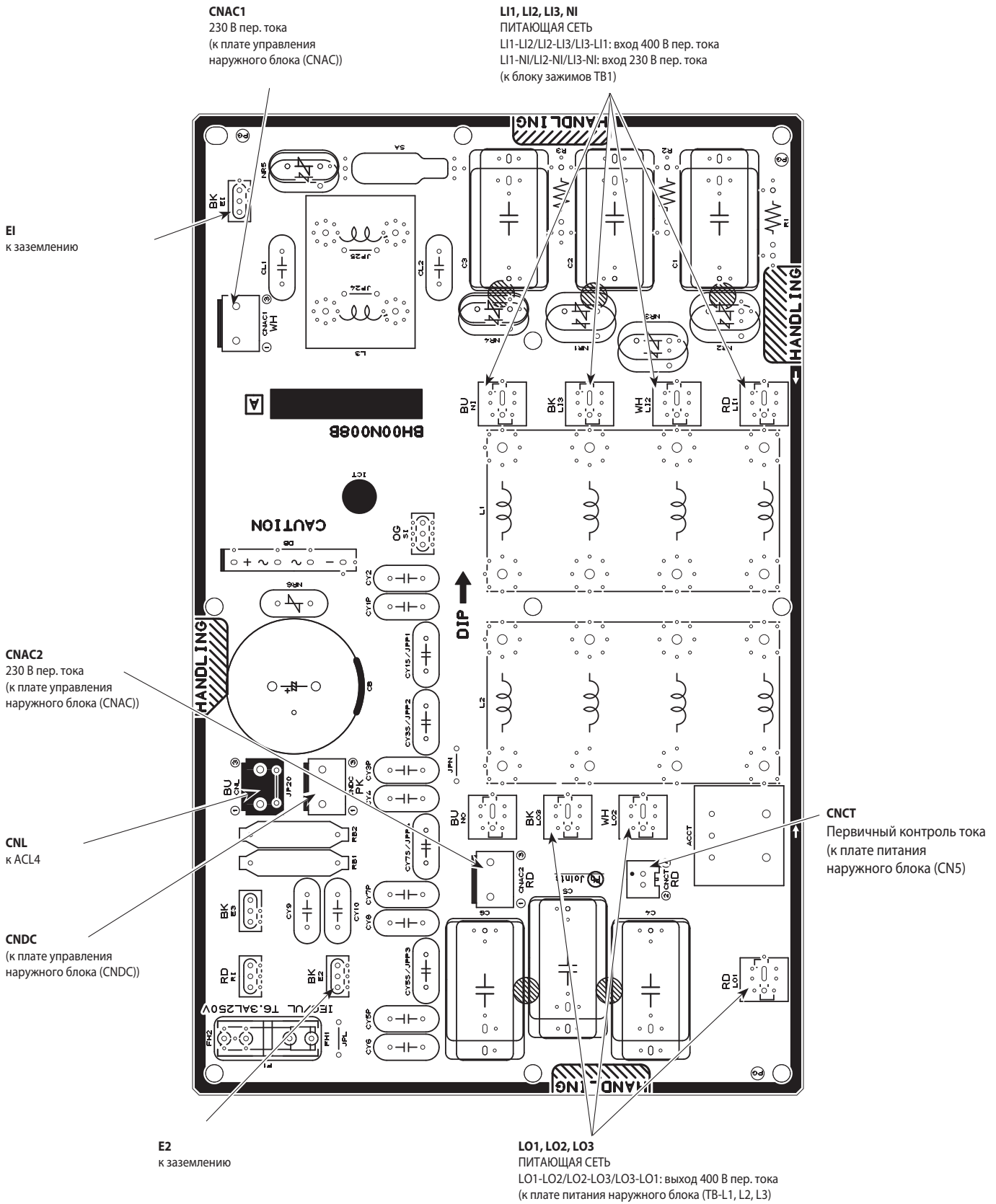

## Плата питания наружного блока PUHZ-SHW80VHAR4 PUHZ-SHW112VHAR4

### Первичная проверка интегральных модулей

Проверьте сопротивление между указанными клеммами. Обычно о неисправности свидетельствует короткое замыкание между клеммами:

#### 1. Проверка диодного модуля

**R** - **L1**, **S** - **L1**, **R** - **N1**, **S** - **N1**

#### 2. Проверка интегрального модуля IGBT

**L2** - **N1**

#### 3. Проверка модуля инвертора

**P** - **U**, **P** - **V**, **P** - **W**, **N1** - **U**, **N1** - **V**, **N1** - **W**

Примечание: **R**, **S**, **L1**, **L2**, **P**, **N1**, **U**, **V**, **W**

Указанные символы отсутствуют на плате.

### CN2

К плате управления наружного блока (CN2)

1-5: обмен данными между платой питания и платой управления (0-5 В пост. тока);

2-5: сигнал перехода сетевого напряжения через 0 (0-5 В пост. тока);

3-4: 18 В пост. тока;

6-5: 16 В пост. тока;

7-5: 16 В пост. тока.

### CN4

К плате управления наружного блока (CN4)

### CN52C

Сигнал управления пускателем 52С (к разъему CN52C на плате управления наружного блока)

### CNDC

280-380 В пост. тока (1+, 3-) к плате управления наружного блока CNDC

### E2, E3

Заземление

Силовой модуль

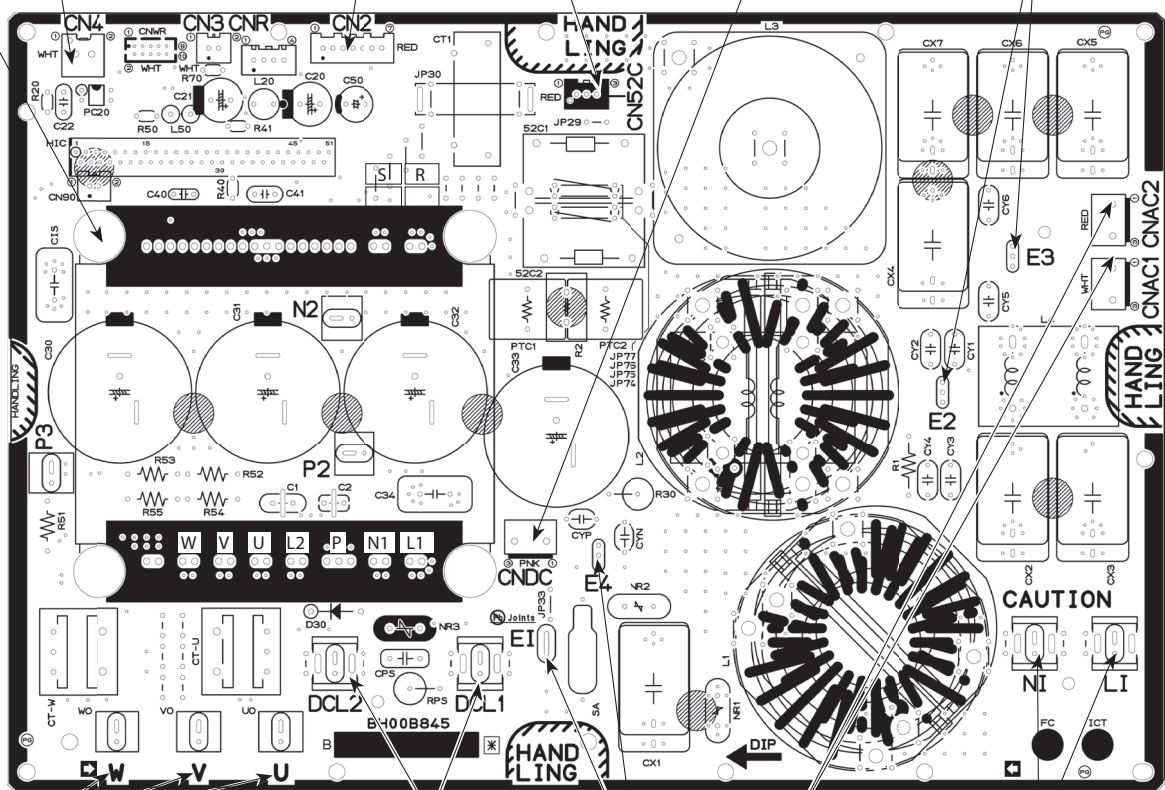

### U/V/W

Подключение к электродвигателю компрессора (MC): 10~180 В перем. тока

### DCL1, DCL2 K DCL

E1, E4  
Заземление

### CNAC1, CNAC2

230 В перем. тока к плате управления наружного блока (CNAC)

### NI, LI

К клеммной колодке наружного блока TB1 230 В перем. тока

## Плата питания наружного блока PUHZ-SHW12YHAR4 PUHZ-SHW140YHAR5

**Первичная проверка интегральных модулей**  
Проверьте сопротивление между указанными клеммами. Обычно о неисправности свидетельствует короткое замыкание между клеммами:

- 1. Проверка диодного модуля**  
L1 - P1, L2 - P1, L3 - P1, L1 - N1, L2 - N1, L3 - N1
- 2. Проверка интегрального модуля DIP - IPM**  
P2 - U, P2 - V, P2 - W, N2 - U, N2 - V, N2 - W

Примечание: L1, L2, L3, N1, N2, P1, P2, U, V, W  
Указанные символы отсутствуют на плате.

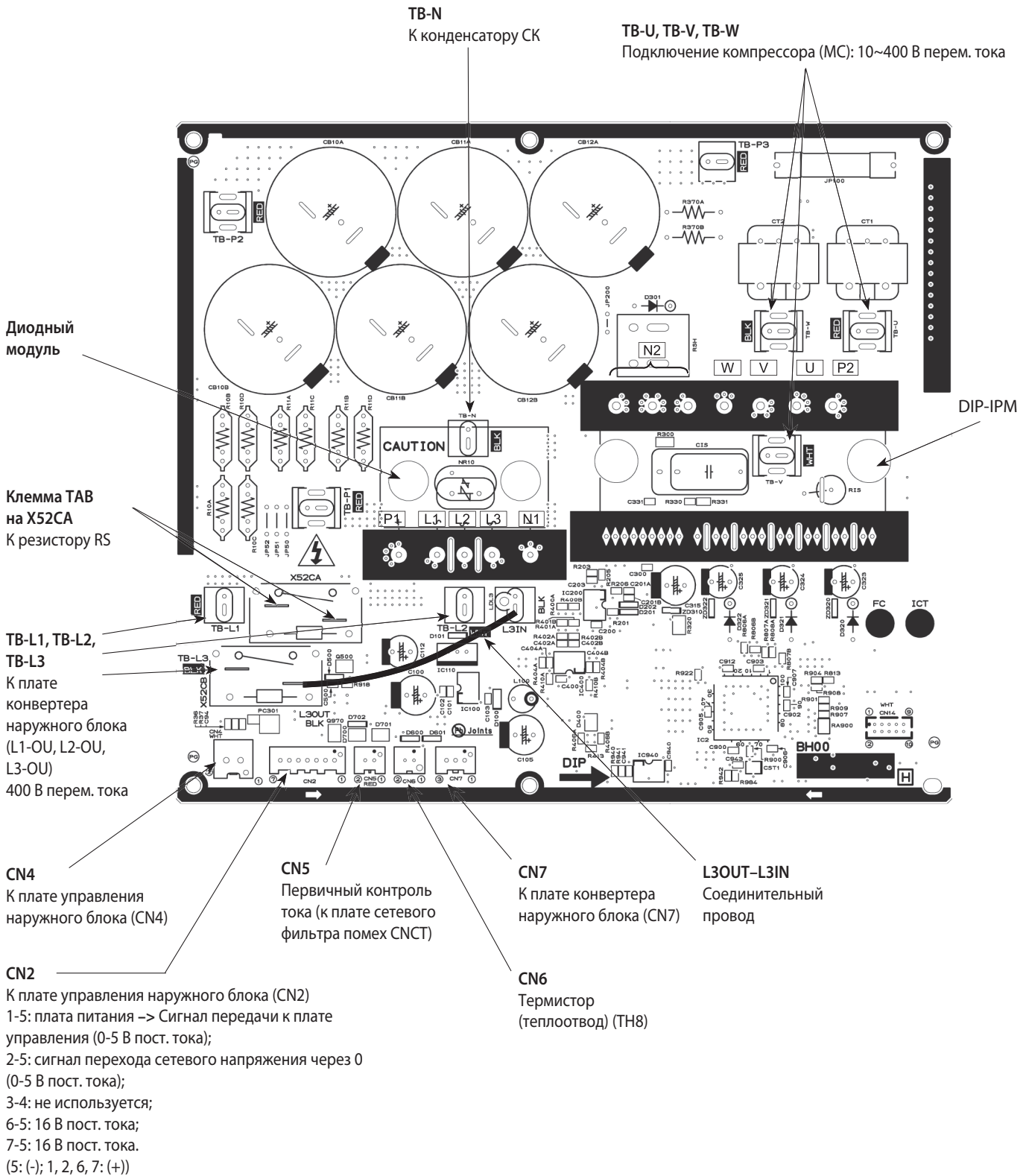





## Плата питания наружного блока

PUNZ-SHW230YKA2R2

Первичная проверка СИЛОВОГО МОДУЛЯ.  
 Проверьте сопротивление между указанными зажимами (разъемами и т.п.).  
 Обычно о неисправности свидетельствует короткое замыкание между ними:

① Проверка ДИОДНОГО МОДУЛЯ  
 L1 - P1, L2 - P1, L3 - P1, L1 - N1, L2 - N1, L3 - N1

② Проверка DIP-IPM  
 P2 - U, P2 - V, P2 - W, N2 - U, N2 - V, N2 - W

ПРИМЕЧАНИЯ: L1, L2, L3, N1, N2, P1, P2, U, V и W  
 Перечисленные символы не указаны на плате.

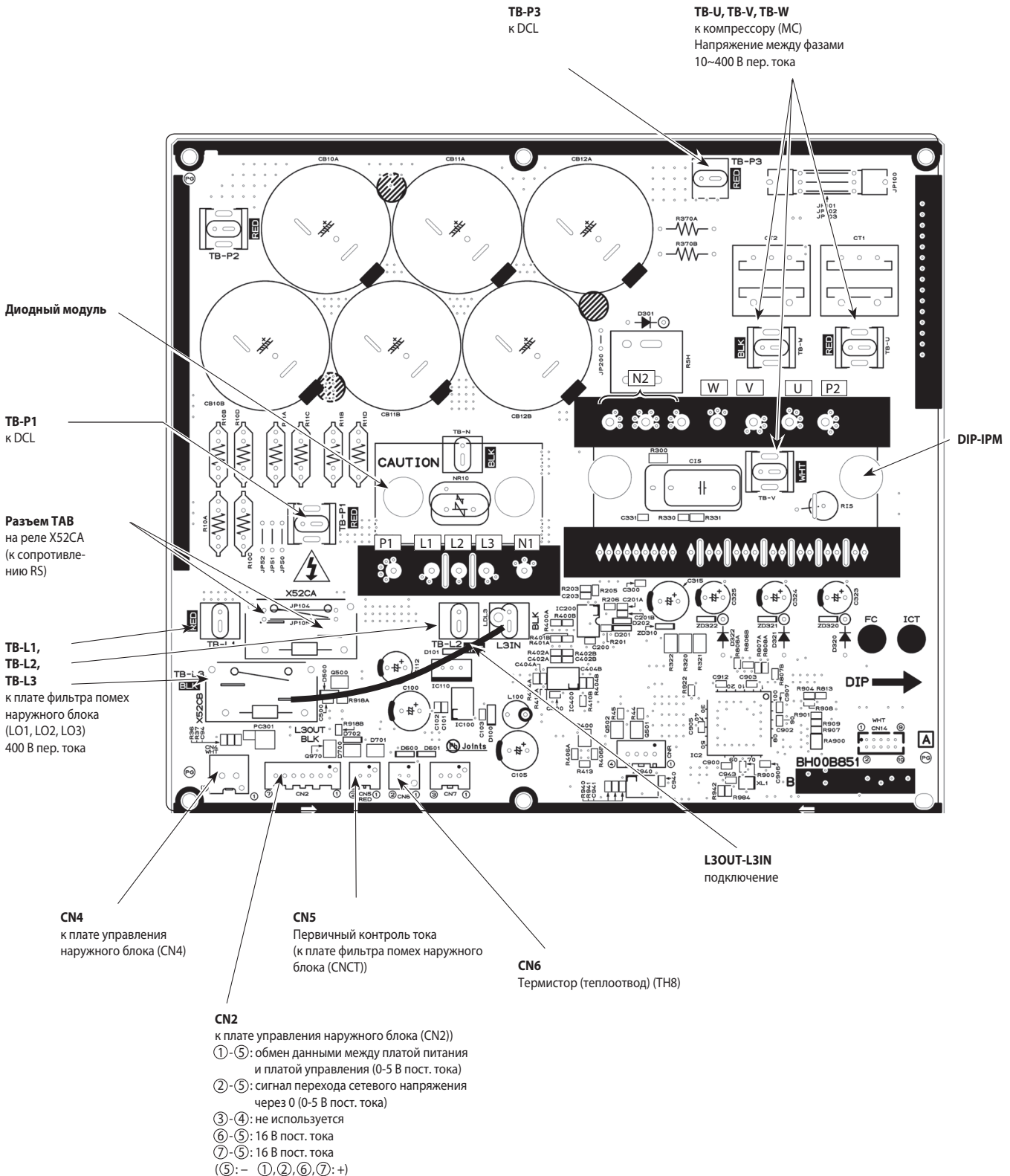



## Функции переключателей, разъемов и перемычек

### 1. Назначение переключателей

#### PUHZ-SHW80VHAR4 PUHZ-SHW112VHAR4 PUHZ-SHW112YHAR4 PUHZ-SHW140YHAR5

Тип	Переключатель	№	Назначение	Положение переключателя		Действие переключателя						
				ON	OFF							
DIP - переключатель	SW1	1	Принудительное оттаивание *1	Включен	Нормальный режим	Компрессор включен, блок работает в режиме нагрева *1						
		2	Очистка истории ошибок	Очистить	Нормальный режим	Включен или выключен						
		3	Установка адреса холодильного контура *2		0		1		2		3	При включенном питании
				4		5		6		7		
				8		9		10		11		
				12		13		14		15		
		16			17		18					
	SW4	1	Режим «Тест»	Включен	Отключен	Блок выключен						
	2	Режим работы в режиме «Тест»	Нагрев	Охлаждение								
	SW8	1	Существующие трубопроводы	Используется	Не используется	Всегда						
		2	Не используется	—	—	—						
		3	Отдельное электропитание внутреннего и наружного блоков	Используется	Не используется	При включенном питании						
	Кнопка	SWP	Режим сбора хладагента	Включен	Нормальный режим	Электропитание включено, наружный блок остановлен.						

#### PUHZ-SHW230YKA2

Тип	Переключатель	№	Назначение	Положение переключателя		Действие переключателя		
				ON	OFF			
DIP - переключатель	SW1	1	Принудительное оттаивание *1	Включен	Нормальный режим	Компрессор включен, блок работает в режиме нагрева *1		
		2	Очистка истории ошибок	Очистить	Нормальный режим	Включен или выключен		
		3	Установка адреса холодильного контура		0		1	Примечание: Макс. кол-во холодильных контуров равно 6. При включенном питании
				2		3		
				4		5		
				6		7		
	SW4	1	Режим «Тест»	Включен	Выключен	Электропитание включено, наружный блок остановлен.		
	2	Режим работы в режиме «Тест»	Нагрев	Охлаждение				
	SW8	1	Не используется	—	—	—		
		2	Короткий фреонопровод	Используется	Не используется	При включенном питании		
3		Не используется	—	—	—			
Кнопка	SWP	Режим сбора хладагента	Включен	Нормальный режим	Электропитание включено, наружный блок остановлен.			

\*1. Принудительное оттаивание включается следующим образом:

1. Установите DIP-переключатель SW1-1 на плате управления наружного блока в положение ON.
2. Режим принудительного оттаивания включается при выполнении всех следующих условий:
  - блок работает в режиме нагрева;
  - прошло 10 минут после запуска компрессора или после завершения предыдущего режима принудительного оттаивания;
  - температура фреонопровода равна или менее 8 °C.
3. Режим принудительного оттаивания выключается при выполнении определенных условий. DIP-переключатель SW1-1 можно вернуть в положение OFF или оставить в положении ON.

\*2. Для систем «воздух»/«вода» (ATW) возможно указание не более 6-и холодильных контуров.



Тип	Переключатель	№	Назначение	Положение переключателя		Действие переключателя																																																																									
				ON	OFF																																																																										
DIP - переключатель	SW5	1	Не используется	—	—	—																																																																									
		2	Автоматическое восстановление работы после сбоя электропитания *1	Включен	Выключен	При подаче электропитания																																																																									
		3,4,5	Не используется	—	—	—																																																																									
		6	Выбор модели	См. описание переключателя SW5-6																																																																											
	SW7 *3	1	Настройка ограничения производительности *2	Ограничение производительности	Ночной режим	Всегда																																																																									
		2	Не используется	—	—	—																																																																									
		3	Частота компрессора в режиме оттаивания	Пониженная: стандарт × 0,54	Нормальный режим	Всегда																																																																									
		4	Не используется	—	—	—																																																																									
		5	Не используется	—	—	—																																																																									
		6	Настройка режима оттаивания	Повышенная влажность наружного воздуха	Нормальная влажность наружного воздуха	Всегда																																																																									
	SW9	1	Не используется	—	—	—																																																																									
		2	Настройка функций	Применимо	Нормальный режим	Всегда																																																																									
		3,4	Начальная температура включения цепи инъекции	<table border="1"> <thead> <tr> <th>SW9-3</th> <th>SW9-4</th> <th>Наружная температура</th> </tr> </thead> <tbody> <tr> <td>OFF</td> <td>OFF</td> <td>≤ 3 °C (заводская установка)</td> </tr> <tr> <td>OFF</td> <td>ON</td> <td>≤ 0 °C</td> </tr> <tr> <td>ON</td> <td>OFF</td> <td>≤ -3 °C</td> </tr> <tr> <td>ON</td> <td>ON</td> <td>≤ -6 °C</td> </tr> </tbody> </table>			SW9-3	SW9-4	Наружная температура	OFF	OFF	≤ 3 °C (заводская установка)	OFF	ON	≤ 0 °C	ON	OFF	≤ -3 °C	ON	ON	≤ -6 °C	Всегда																																																									
				SW9-3	SW9-4	Наружная температура																																																																									
	OFF			OFF	≤ 3 °C (заводская установка)																																																																										
	OFF			ON	≤ 0 °C																																																																										
	ON	OFF	≤ -3 °C																																																																												
	ON	ON	≤ -6 °C																																																																												
	SW6	1	Выбор модели	<table border="1"> <thead> <tr> <th colspan="4">PUHZ-SHW VHAR4</th> </tr> <tr> <th colspan="2">SW6</th> <th colspan="2">SW5-6</th> </tr> <tr> <th>80V</th> <th>ON OFF</th> <th>ON OFF</th> <th>ON OFF</th> </tr> </thead> <tbody> <tr> <td>1 2 3 4 5 6 7 8</td> <td>1 2 3 4 5 6</td> <td>1 2 3 4 5 6</td> <td>1 2 3 4 5 6</td> </tr> <tr> <th>112V</th> <th>ON OFF</th> <th>ON OFF</th> <th>ON OFF</th> </tr> <tr> <td>1 2 3 4 5 6 7 8</td> <td>1 2 3 4 5 6</td> <td>1 2 3 4 5 6</td> <td>1 2 3 4 5 6</td> </tr> </tbody> </table>		PUHZ-SHW VHAR4				SW6		SW5-6		80V	ON OFF	ON OFF	ON OFF	1 2 3 4 5 6 7 8	1 2 3 4 5 6	1 2 3 4 5 6	1 2 3 4 5 6	112V	ON OFF	ON OFF	ON OFF	1 2 3 4 5 6 7 8	1 2 3 4 5 6	1 2 3 4 5 6	1 2 3 4 5 6	<table border="1"> <thead> <tr> <th colspan="2">PUHZ-SHW YHA</th> <th colspan="2">PUHZ-SHW230YKA2</th> </tr> <tr> <th colspan="2">SW6</th> <th colspan="2">SW5-6</th> </tr> <tr> <th>112YHAR4</th> <th>ON OFF</th> <th>ON OFF</th> <th>ON OFF</th> </tr> </thead> <tbody> <tr> <td>1 2 3 4 5 6 7 8</td> <td>1 2 3 4 5 6</td> <td>1 2 3 4 5 6</td> <td>1 2 3 4 5 6</td> </tr> <tr> <th>140YHAR5</th> <th>ON OFF</th> <th>ON OFF</th> <th>ON OFF</th> </tr> <tr> <td>1 2 3 4 5 6 7 8</td> <td>1 2 3 4 5 6</td> <td>1 2 3 4 5 6</td> <td>1 2 3 4 5 6</td> </tr> <tr> <th>230YKA2</th> <th>ON OFF</th> <th>ON OFF</th> <th>ON OFF</th> </tr> <tr> <td>1 2 3 4 5 6 7 8</td> <td>1 2 3 4 5 6</td> <td>1 2 3 4 5 6</td> <td>1 2 3 4 5 6</td> </tr> <tr> <th>230YKA2R1</th> <th>ON OFF</th> <th>ON OFF</th> <th>ON OFF</th> </tr> <tr> <td>1 2 3 4 5 6 7 8</td> <td>1 2 3 4 5 6</td> <td>1 2 3 4 5 6</td> <td>1 2 3 4 5 6</td> </tr> <tr> <th>230YKA2R2</th> <th>ON OFF</th> <th>ON OFF</th> <th>ON OFF</th> </tr> <tr> <td>1 2 3 4 5 6 7 8</td> <td>1 2 3 4 5 6</td> <td>1 2 3 4 5 6</td> <td>1 2 3 4 5 6</td> </tr> </tbody> </table>		PUHZ-SHW YHA		PUHZ-SHW230YKA2		SW6		SW5-6		112YHAR4	ON OFF	ON OFF	ON OFF	1 2 3 4 5 6 7 8	1 2 3 4 5 6	1 2 3 4 5 6	1 2 3 4 5 6	140YHAR5	ON OFF	ON OFF	ON OFF	1 2 3 4 5 6 7 8	1 2 3 4 5 6	1 2 3 4 5 6	1 2 3 4 5 6	230YKA2	ON OFF	ON OFF	ON OFF	1 2 3 4 5 6 7 8	1 2 3 4 5 6	1 2 3 4 5 6	1 2 3 4 5 6	230YKA2R1	ON OFF	ON OFF	ON OFF	1 2 3 4 5 6 7 8	1 2 3 4 5 6	1 2 3 4 5 6	1 2 3 4 5 6	230YKA2R2	ON OFF	ON OFF	ON OFF	1 2 3 4 5 6 7 8	1 2 3 4 5 6	1 2 3 4 5 6	1 2 3 4 5 6
		PUHZ-SHW VHAR4																																																																													
SW6		SW5-6																																																																													
80V		ON OFF		ON OFF	ON OFF																																																																										
1 2 3 4 5 6 7 8		1 2 3 4 5 6		1 2 3 4 5 6	1 2 3 4 5 6																																																																										
112V		ON OFF		ON OFF	ON OFF																																																																										
1 2 3 4 5 6 7 8		1 2 3 4 5 6		1 2 3 4 5 6	1 2 3 4 5 6																																																																										
PUHZ-SHW YHA		PUHZ-SHW230YKA2																																																																													
SW6		SW5-6																																																																													
112YHAR4		ON OFF		ON OFF	ON OFF																																																																										
1 2 3 4 5 6 7 8	1 2 3 4 5 6	1 2 3 4 5 6	1 2 3 4 5 6																																																																												
140YHAR5	ON OFF	ON OFF	ON OFF																																																																												
1 2 3 4 5 6 7 8	1 2 3 4 5 6	1 2 3 4 5 6	1 2 3 4 5 6																																																																												
230YKA2	ON OFF	ON OFF	ON OFF																																																																												
1 2 3 4 5 6 7 8	1 2 3 4 5 6	1 2 3 4 5 6	1 2 3 4 5 6																																																																												
230YKA2R1	ON OFF	ON OFF	ON OFF																																																																												
1 2 3 4 5 6 7 8	1 2 3 4 5 6	1 2 3 4 5 6	1 2 3 4 5 6																																																																												
230YKA2R2	ON OFF	ON OFF	ON OFF																																																																												
1 2 3 4 5 6 7 8	1 2 3 4 5 6	1 2 3 4 5 6	1 2 3 4 5 6																																																																												
2																																																																															
3																																																																															
4																																																																															
5																																																																															
6																																																																															
7																																																																															
8																																																																															
SW5	6																																																																														

\*1. Режим «Авторестарт» может быть включен с пульта управления в режиме настройки функций или с помощью Dip переключателя. Рекомендуется активировать этот режим с пульта, поскольку переключатель есть не на всех моделях. (См. инструкцию по установке.)

\*2. Переключатель SW7-1 задает только уровень ограничения, а включение режима происходит по внешнему сигналу.

\*3. Не используйте переключатели SW7-3, 4, 6 при нормальной эксплуатации системы.

## 2. Назначение разъемов

Тип	Разъем	Назначение	Положение внешнего переключателя		Действие переключателя
			Замкнут	Разомкнут	
Разъем	CN31	Принудительное включение	Запуск	Нормальный режим	При включенном электропитании

## Специальные функции:

### а) «Ночной» режим - снижение уровня шума наружного блока

«Ночной» режим включается внешним сигналом. В этом режиме уровень шума снижается на 3-4 дБ относительно уровня шума в нормальном режиме.

1. Для подключения к разъему CNDM на плате используется ответная часть разъема, поставляемая отдельно - PAC-SC36NA-E;
2. SW7-1 (плата управления наружного блока): OFF;
3. SW1 ON: Ночной режим;  
SW1 OFF: Нормальный режим.

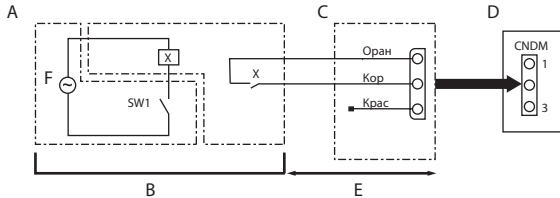

A Пример схемы соединений (ночной режим)  
B Приобретается отдельно  
C Ответная часть разъема (опция) (PAC-SC36NA-E)

X Реле  
D Плата управления наружного блока  
E Макс. 10 м  
F Электропитание реле

### б). Режим ограничения производительности (потребляемой мощности)

Режим ограничения включается Dip-переключателем SW7-1. В этом режиме потребляемая мощность снижается до значения, установленного с помощью внешних сухих контактов: 0–50–75–100%.

1. Для подключения к разъему CNDM на плате используется ответная часть разъема, поставляемая отдельно - PAC-SC36NA-E;
2. С помощью SW7-1 на плате управления наружного блока, энергопотребление (по сравнению с нормальным потреблением) может быть ограничено, как показано ниже.

	SW7-1	SW2	SW3	Электропотребление
Режим ограничения производительности	ON	OFF	OFF	100%
		ON	OFF	75%
		ON	ON	50%
		OFF	ON	0% (выключен)

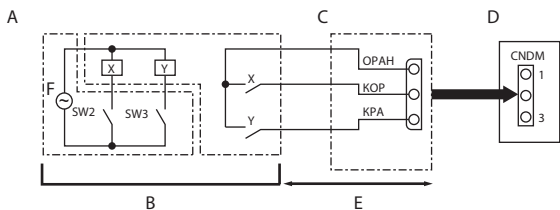

A Пример схемы соединений (режим ограничения производительности)  
B Приобретается отдельно  
C Ответная часть разъема (опция) (PAC-SC36NA-E)  
D Плата управления наружного блока  
E Макс. 10 м  
F Электропитание реле

C Ответная часть разъема (опция) (PAC-SC36NA-E)  
D Плата управления наружного блока  
E Макс. 10 м  
F Электропитание реле

	Наименование	Описание	Страница
1	<b>PAC-SJ95MA-E</b>	Конвертер для подключения к сигнальной линии Сити Мульти — M-NET (PUHZ-ZRP60-250)	372
2	<b>PAC-SK52ST</b>	Диагностическая плата	373
3	<b>PAC-SC36NA-E</b>	Ответная часть разъема CNDM для организации внешнего ограничения производительности	374
4	<b>PAC-SG59SG-E</b>	Решетка для изменения направления выброса воздуха (PUHZ-SHW80/112/140, требуется 2 шт.)	376
5	<b>PAC-SH96SG-E</b>	Решетка для изменения направления выброса воздуха (PUHZ-SHW230, требуется 2 шт.)	377
6	<b>PAC-SH63AG-E</b>	Панель защиты от ветра: охлаждение до -15 °С (PUHZ-SHW80/112/140, требуется 2 шт.)	379
7	<b>PAC-SH95AG-E</b>	Панель защиты от ветра: охлаждение до -15 °С (PUHZ-SHW230, требуется 2 шт.)	380
8	<b>PAC-SG61DS-E</b>	Дренажный штуцер	382
9	<b>PAC-SG64DP-E</b>	Дренажный поддон (PUHZ-SHW80/112/140)	384
10	<b>PAC-SH97DP-E</b>	Дренажный поддон (PUHZ-SHW230)	385
11	<b>PAC-SE60RA-E</b>	Разъем для подключения электрического нагревателя поддона наружного блока (PUHZ-SHW80~230)	505
12	<b>PAC-SG82DR-E</b>	Фильтр-осушитель: диаметр 9,52 (3/8") (PUHZ-SHW80/112/140)	386
13	<b>PAC-SG85DR-E</b>	Фильтр-осушитель: диаметр 12,7 (1/2") (PUHZ-SHW230)	388
14	<b>MSDD-50TR-E</b>	Разветвитель 50:50 для синхронной мультисистемы (PUHZ-SHW112/140)	389
15	<b>MSDD-50WR-E</b>	Разветвитель 50:50 для синхронной мультисистемы (PUHZ-SHW230)	390
16	<b>PAC-SG75RJ-E</b>	Переходник 15,88–19,05	393
17	<b>PAC-IF012B-E</b>	Контроллер компрессорно-конденсаторных агрегатов для секций охлаждения и нагрева приточных установок и центральных кондиционеров	671
18	<b>PAC-(S)IF013B-E</b>	Каскадный контроллер компрессорно-конденсаторных агрегатов для секций охлаждения и нагрева приточных установок и центральных кондиционеров	678

## PAC-SE60RA-E Разъем для подключения электрического нагревателя поддона

### Описание

Колодка подключается к плате управления наружного блока, которая управляет нагревателем поддона наружного блока для предотвращения замерзания конденсата.

### Применяется в моделях

- PUHZ-SHW

### Комплектация

- 1) Клеммная колодка 1 шт.

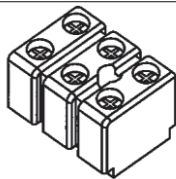

- 2) Саморез 1 шт.



- 3) Разъем с проводами 1 шт.

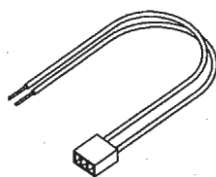

### Установка

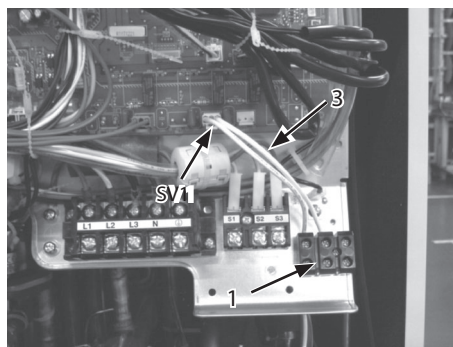

- 1) Закрепите клеммную колодку (1) с помощью самореза (2).
- 2) Подключите разъем (3) к ответной части SV1 на плате управления наружного блока.
- 3) Соедините провода от разъема с клеммной колодкой.
- 4) Подключите внешнее реле к клеммной колодке для организации гальванической развязки между платой наружного блока и нагревателем поддона.

Следует обязательно использовать промежуточное реле (максимальный ток обмотки не более 1 А).

### Схема соединений

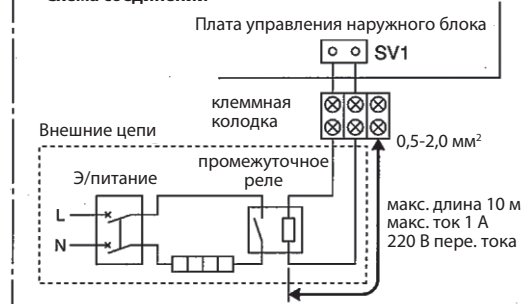

На выход SV1 печатного узла подается напряжение (220 В пере. тока) на период 15 минут после включения режима оттаивания наружного теплообменника.

### 2-6. Электрические соединения

#### Содержание раздела

1. Параметры электрических цепей	507
2. Схема электрических соединений НБ и ВБ	509
2. Раздельное электропитание ВБ и НБ	510
3. Линия связи между ВБ и НБ	511
4. Подключение к сети M-NET (City Multi)	512

# 1. Параметры электрических цепей

Технические данные Mr. Slim (R410A)

## PHNZ-ZRP

Модель наружного блока		35/50VKA2	60/71VHA2	100/125VKA3	140VKA3	100/125/140YKA3	200/250YKA3	
Питающая сеть		220 В, 1 фаза, 50 Гц				380 В, 3 фазы + N, 50 Гц		
Автоматический выключатель		1	16 А	25 А	32 А	40 А	16 А	32 А
Параметры кабеля: кол-во жил x сечение, мм <sup>2</sup>	Питание наружного блока (минимум)	1	3 × 1,5 мм <sup>2</sup>	3 × 2,5 мм <sup>2</sup>	3 × 4,0 мм <sup>2</sup>	3 × 6,0 мм <sup>2</sup>	5 × 1,5 мм <sup>2</sup>	5 × 4,0 мм <sup>2</sup>
	Межблочное соединение	2	3 × 1,5 мм <sup>2</sup> (с соблюдением полярности)					50 м: 3 × 4 мм <sup>2</sup> 80 м: 3 × 6 мм <sup>2</sup> (с соблюдением полярности)
	Линия заземления: наружный - внутренний (мин.)	2	1 × 1,5 мм <sup>2</sup>					1 × 2,5 мм <sup>2</sup>
	Внутренний блок - пульт управления	3	2 × 0,3 мм <sup>2</sup> (без соблюдения полярности)					
Напряжение между клеммами	Клеммы L-N (1-но фазное питание)	4	230 В пер. тока					
	Клеммы L1-N, L2-N, L3-N (3-х фазное питание)	4	230 В пер. тока					
	Межблочное соединение (S1-S2)	4	24 В пост. тока					
	Межблочное соединение (S2-S3)	4	12 В пост. тока					

## SUZ-KA

Модель наружного блока		25/35VA6	35VA6*	50/60/71VA6	
Питающая сеть		220 В, 1 фаза, 50 Гц			
Автоматический выключатель		1	10 А	16 А	20 А
Параметры кабеля: кол-во жил x сечение, мм <sup>2</sup>	Питание наружного блока (минимум)		2 × 1,5 мм <sup>2</sup>	2 × 2,0 мм <sup>2</sup>	2 × 2,5 мм <sup>2</sup>
	Межблочное соединение		3 × 1,5 мм <sup>2</sup> (с соблюдением полярности)		
	Линия заземления: наружный - внутренний (мин.)		1 × 1,5 мм <sup>2</sup>		
	Заземление источника электропитания наружного блока		1 × 1,5 мм <sup>2</sup>	1 × 2,0 мм <sup>2</sup>	1 × 2,5 мм <sup>2</sup>
Напряжение между клеммами	Клеммы L-N	4	230 В пер. тока		
	Межблочное соединение (S1-S2)	4	230 В пер. тока		
	Межблочное соединение (S2-S3)	4	24 В пост. тока		
	Внутренний блок - пульт управления	4	12 В пост. тока		

\*В комбинации с внутренним блоком PEAD-RP35JA.

## PHNZ-P

Модель наружного блока		100/125VKA	140VKA	100/125/140YKA	200/250YKA3	
Питающая сеть		220 В, 1 фаза, 50 Гц			380 В, 3 фазы + N, 50 Гц	
Автоматический выключатель		1	32 А	40 А	16 А	32 А
Параметры кабеля: кол-во жил x сечение, мм <sup>2</sup>	Питание наружного блока (минимум)		3 × 4,0 мм <sup>2</sup>	3 × 6,0 мм <sup>2</sup>	5 × 1,5 мм <sup>2</sup>	5 × 4,0 мм <sup>2</sup>
	Межблочное соединение	2	3 × 1,5 мм <sup>2</sup> (с соблюдением полярности)			
	Линия заземления: наружный - внутренний (мин.)	2	1 × 1,5 мм <sup>2</sup>			
	Внутренний блок - пульт управления	3	2 × 0,3 мм <sup>2</sup> (без соблюдения полярности)			
Напряжение между клеммами	Клеммы L-N (1-но фазное питание)	4	230 В пер. тока			
	Клеммы L1-N, L2-N, L3-N (3-х фазное питание)	4	230 В пер. тока			
	Межблочное соединение (S1-S2)	4	24 В пост. тока			
	Межблочное соединение (S2-S3)	4	12 В пост. тока			

## PU-P

Модель наружного блока		71VHA	100VHA	71YHA	100YHA	125YHA	140YHA
Питающая сеть		220 В, 1 фаза, 50 Гц			380 В, 3 фазы + N, 50 Гц		
Автоматический выключатель		1	32 А	16 А		25 А	
Макс. импеданс системы электропитания (Ом)			0,06	0,23	0,22	0,14	0,12
Параметры кабеля: кол-во жил x сечение, мм <sup>2</sup>	Питание наружного блока (минимум)		2 × 4 мм <sup>2</sup>	4 × 1,5 мм <sup>2</sup>		4 × 2,5 мм <sup>2</sup>	
	Заземление источника электропитания наружного блока		1 × 4 мм <sup>2</sup>	1 × 1,5 мм <sup>2</sup>		1 × 2,5 мм <sup>2</sup>	
	Межблочное соединение	2	3 × 1,5 мм <sup>2</sup> (с соблюдением полярности)				
	Линия заземления: наружный - внутренний (мин.)	2	1 × 1,5 мм <sup>2</sup>				
Напряжение между клеммами	Внутренний блок - пульт управления	3	2 × 0,3 мм <sup>2</sup> (без соблюдения полярности)				
	Клеммы L-N (1-но фазное питание)	4	230 В пер. тока				
	Клеммы L1-N, L2-N, L3-N (3-х фазное питание)	4	230 В пер. тока				
	Межблочное соединение (S1-S2)	4	24 В пост. тока				
Напряжение между клеммами	Межблочное соединение (S2-S3)	4	12 В пост. тока				
	Внутренний блок - пульт управления	4	12 В пост. тока				

## PUHZ-SHW

Модель наружного блока		80VHAR4	112VHAR4	112YHAR4/140YHAR5	230YKA2	
Питающая сеть		220 В, 1 фаза, 50 Гц		380 В, 3 фазы + N, 50 Гц		
Автоматический выключатель		1	32 А	40 А	16 А	YKA2/YKA2R1: 32 А YKA2R2: 25 А
Параметры кабелей: кол-во жил x сечение, мм <sup>2</sup>	Питание наружного блока (минимум)		3 × 4,0 мм <sup>2</sup>	3 × 6,0 мм <sup>2</sup>	5 × 1,5 мм <sup>2</sup>	5 × 4,0 мм <sup>2</sup>
	Межблочное соединение	2	3 × 1,5 мм <sup>2</sup> (с соблюдением полярности)			50 м: 3 × 4 мм <sup>2</sup> 80 м: 3 × 6 мм <sup>2</sup> (с соблюдением полярности)
	Линия заземления: наружный - внутренний (мин.)	2	1 × 1,5 мм <sup>2</sup>			1 × 2,5 мм <sup>2</sup>
	Внутренний блок - пульт управления	3	2 × 0,3 мм <sup>2</sup> (без соблюдения полярности)			
Напряжение между клеммами	Клеммы L-N (1-но фазное электропитание) Клеммы L1-N, L2-N, L3-N (3-х фазное электропитание)	4	230 В перем. тока			
	Межблочное соединение (S1 - S2)	4	230 В перем. тока			
	Межблочное соединение (S2 - S3)	4	24 В пост. тока			
	Внутренний блок - пульт управления	4	12 В пост. тока			

\*1. Следует использовать автоматический выключатель, управляемый дифференциальным током, который в отключенном положении обеспечивает зазором между всеми контактами не менее 3 мм. Убедитесь, что используемый автоматический выключатель обладает стойкостью к воздействию высших гармоник, так как агрегаты оснащены инверторными преобразователями. Использование ненадлежащего автоматического выключателя может привести к некорректной работе инвертора.

\*2. (Только PUHZ-ZRP35-140, PUHZ-P100-140, PU-P71-140)

Максимальная длина линии связи 45 м.

При использовании проводников сечением 2,5 мм<sup>2</sup> макс. длина увеличивается до 50 м.

При использовании проводников сечением 2,5 мм<sup>2</sup> с отдельно проложенной линией S3 макс. длина увеличивается до 80 м.

- Используйте один кабель для линий S1 и S2 и другой кабель для линии S3, как показано на рисунке справа.
- Для внутренних блоков серии PEA макс. длина в любом случае составляет 50 м (3 × 1,5 мм<sup>2</sup> с соблюдением полярности).

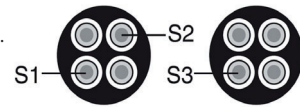

(Только PUHZ-ZRP200/250, PUHZ-P200/250)

Максимальная длина линии связи 80 м.

Используйте один кабель для линий S1 и S2 и другой кабель для линии S3, как показано на рисунке справа.

- Для внутренних блоков серии PEA макс. длина в любом случае составляет 50 м (3 × 1,5 мм<sup>2</sup> с соблюдением полярности).

\*3. В комплекте с пультом управления поставляется 10 м кабеля. Максимальная длина линии связи не более 500 м. При использовании двух пультов дистанционного управления максимальная длина линии связи составляет 200 м.

\*4. Значения не всегда измерены относительно клеммы заземления.

Зажим S3 имеет потенциал 24 В пост. тока относительно зажима S2. Но зажимы S3 и S1 не имеют гальванической развязки, например, через трансформатор или другое устройство.

### ВНИМАНИЕ!

**Обеспечьте наличие линии заземления (проводник N). Отсутствие заземления может привести к повреждению агрегата.**

Примечания:

- Сечение проводников должно соответствовать требованиям ПУЭ и других нормативных документов.
- В качестве кабеля питания и межблочного кабеля следует использовать кабели, свойства которых не хуже свойств кабелей с полихлоропреновой оболочкой.
- Проводник заземления должен быть немного длиннее остальных проводников.

### ВНИМАНИЕ!

**В случае системы управления A-Control, на зажиме S3 будет присутствовать высокое напряжение, так как ввиду конструктивных особенностей отсутствует гальваническая развязка между линией питания и межблочной линией связи. Поэтому всегда отключайте блоки от сети питания перед проведением технического обслуживания.**

**Не касайтесь зажимов S1, S2 и S3, если блок находится под напряжением.**

**Если между внутренним и наружным блоком планируется установить разъединитель, то он должен быть 3-полюсным.**

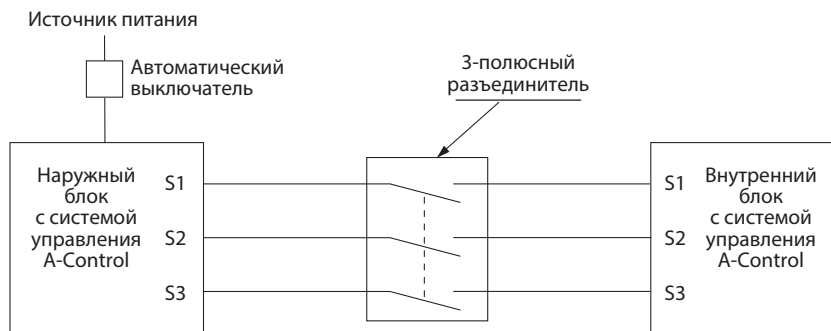

**Строго запрещается использовать удлинители кабелей питания и межблочного кабеля. Это может стать причиной задымления и ошибки связи.**

(только блоки PU-P)

**Не нажимайте кнопку контактора 52C в блоке управления наружного блока — это может привести к повреждению компрессора.**

## Система 1:1

Питание от 1-фазной сети

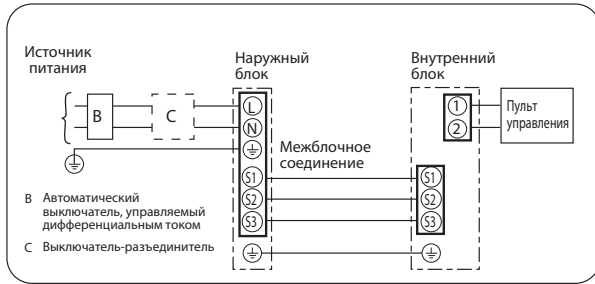

Питание от 3-фазной сети

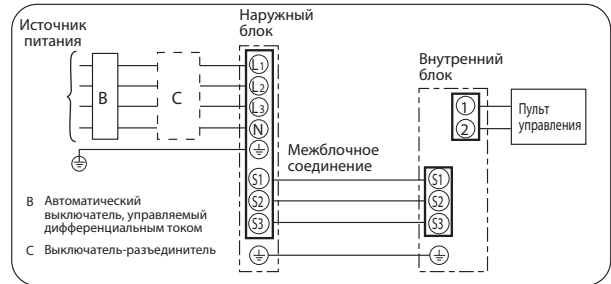

## Система 1:2 (синхронная двойная)

Питание от 1-фазной сети

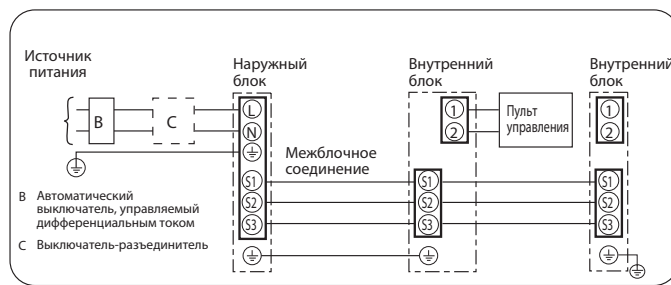

Питание от 3-фазной сети

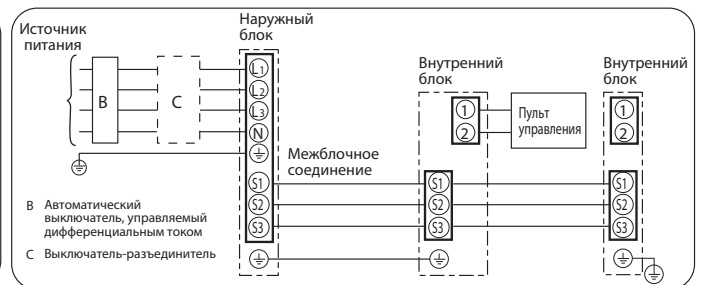

## Система 1:3 (синхронная тройная)

Питание от 1-фазной сети

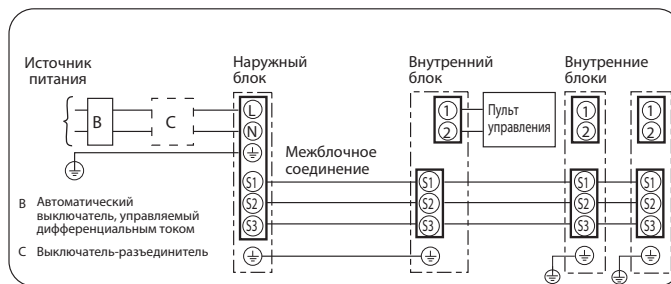

Питание от 3-фазной сети

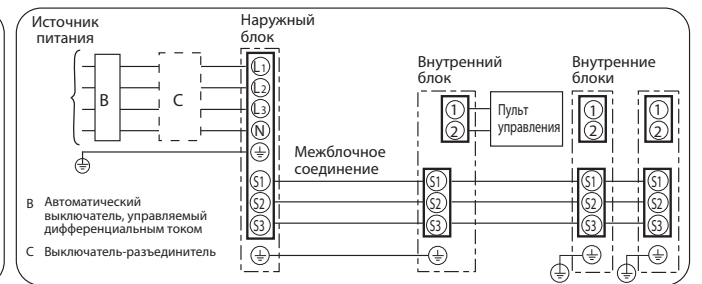

## Система 1:1 (внутренние блоки PEA-RP200/250)

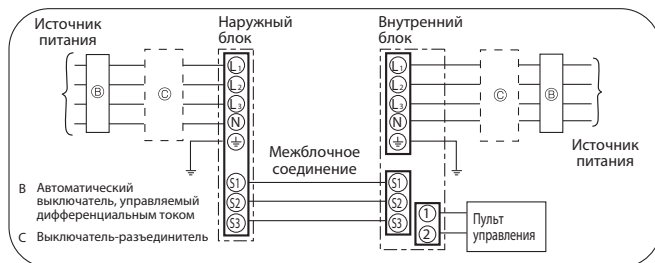

## Система 2:1 (внутренние блоки PEA-RP400/500)

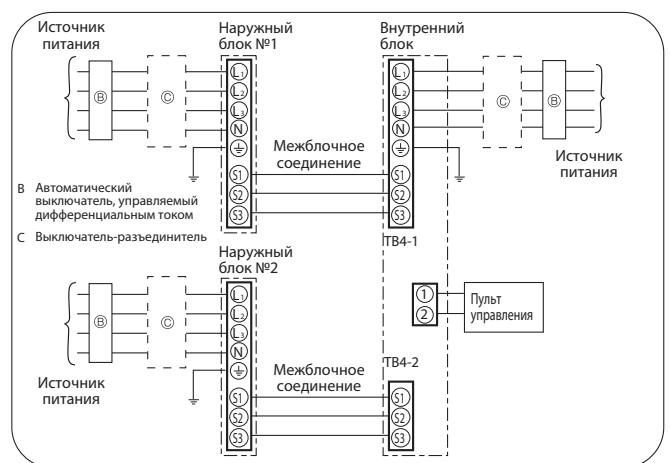



PUHZ-ZRP35~250

PUHZ-P100~250

PU-P71~140

Допускается раздельное подключение электропитания к наружному и внутренним блокам.

### Система 1:1

#### Модели без бустерного электрического нагревателя

\* Потребуется дополнительная клеммная колодка для внутреннего блока (опция)

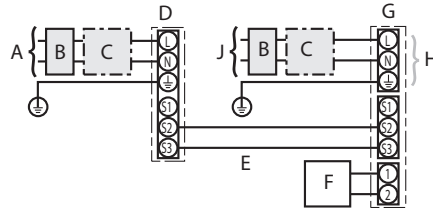

- A Источник питания наружного блока
- B Автоматический выключатель, управляемый дифференциальным током
- C Автоматический выключатель или выключатель-разъединитель
- D Наружный блок
- E Межблочное соединение
- F Пульт управления
- G Внутренний блок
- H Клеммная колодка (опция)
- J Источник питания внутреннего блока

### Синхронная двойная/тройная система (1:2 / 1:3)

#### Модели без бустерного электрического нагревателя

\* Потребуется дополнительная клеммная колодка для внутреннего блока (опция)

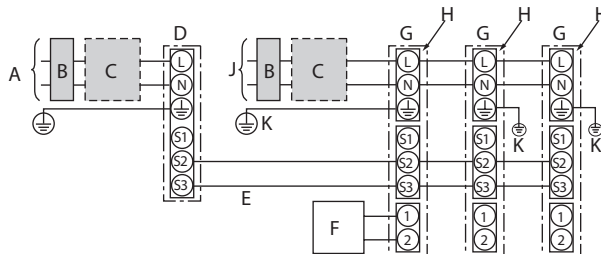

- A Источник питания наружного блока
- B Автоматический выключатель, управляемый дифференциальным током
- C Автоматический выключатель или выключатель-разъединитель
- D Наружный блок
- E Межблочное соединение
- F Пульт управления
- G Внутренний блок
- H Клеммная колодка (опция)
- J Источник питания внутреннего блока
- K Заземление внутреннего блока

При установке клеммной колодки для раздельного электропитания внутреннего и наружного блоков (опция) следует выполнить дополнительные электрические соединения, а также установить DIP-переключатель как показано ниже.

Модификация внутреннего блока	
Требуется комплект клеммной колодки (опция).	
Установите клеммную колодку и переключите разъемы.	
Установите новую наклейку около колодок (наклейка B).	
Для PUHZ-ZRP, PUHZ-P	
Установите DIP-переключатель SW8-3 на плате наружного блока в положение ON.	
ON	3
OFF	1 2
Для PU-P	
Удалите перемычку JB на плате управления наружного блока.	

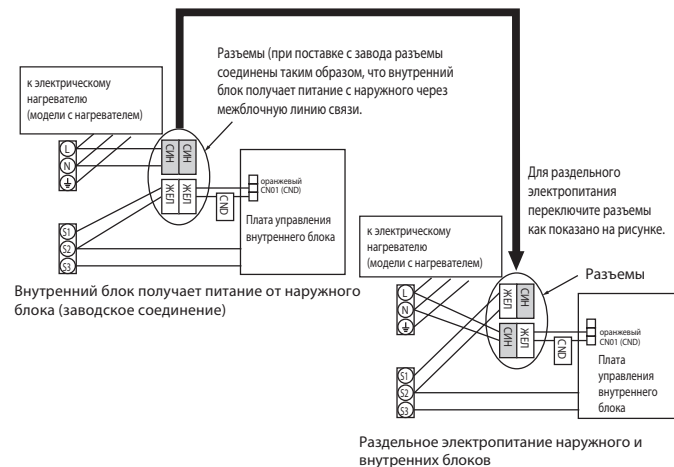

PUHZ-ZRP35~250

PUHZ-P100~250

PU-P71~140

PUHZ-SHW80~230

## Длина межблочного кабеля



Питание внутреннего блока через наружный	Кабель: кол-во жил × сечение		
	макс. 45 м	макс. 50 м	макс. 80 м
внутренний - наружный (с соблюдением полярности)	3 × 1,5 мм <sup>2</sup>	3 × 2,5 мм <sup>2</sup>	3 × 2,5 мм <sup>2</sup> и S3 в отдельном кабеле
внутренний - наружный (заземление)	1 × 1,5 мм <sup>2</sup>	1 × 2,5 мм <sup>2</sup>	1 × 2,5 мм <sup>2</sup>

Раздельное питание внутреннего и наружного блоков *	Кабель: кол-во жил × сечение	
	макс. 120 м	
внутренний - наружный	2 × 0,3 мм <sup>2</sup>	
внутренний - наружный (заземление)	—	

\* Потребуется дополнительная клеммная колодка для внутреннего блока (опция).

В межблочном кабеле не рекомендуются разъемы и соединения.  
При использовании промежуточных разъемов вода может попасть в соединение и вызвать сбой в передаче данных.  
Если избежать установки разъемов не удастся, то следует предпринять меры по предотвращению проникновения воды в соединение.

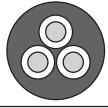
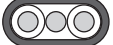
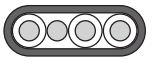
## Для PUHZ-ZRP200/250Y, PUHZ-SHW230Y

Тип кабеля	Сечение жил, мм <sup>2</sup>	Кол-во жил	Последовательность жил в кабеле	Длина
Круглый 	2,5	3	по часовой стрелке: S1-S2-S3	(30) *1
Плоский 	2,5	3	Не применяется, так как центральный проводник не имеет изоляции.	не применяется *2
Плоский 	1,5	4	Слева направо S1-(не исп.)-S2-S3	(18)
Круглый 	2,5	4	По часовой стрелке: S1-S2-S3-(не исп.) Расположить S1 and S3 «по диагонали»	(30)

\*1 : Кабель с желто-зеленой полосой одного из проводников.

\*2 : При использовании двух плоских кабелей и подключении, показанном на рисунке ниже, длина может быть увеличена до 30 м.

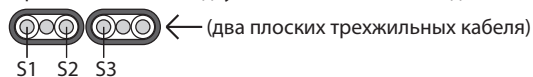

В таблице приведены ориентировочные данные о длине сигнальной линии. В реальных условиях длина может отличаться в зависимости от температурно-влажностных условий эксплуатации.

PUHZ-ZRP35~250

PUHZ-P100~250

PU-P71~140

PUHZ-SHW80~230

- (1) Во избежание наведения электромагнитных помех, влияющих на передачу сигналов управления, вне блока рекомендуется прокладывать отдельно силовые и сигнальные линии, выдерживая при этом расстояние более 5 см.
- (2) Не допускайте ошибочного подключения сетевого напряжения 220 В на клеммную колодку центрального управления TB7. Это может привести к неисправности печатной платы.
- (3) Используйте экранированный кабель (CVVS, CPEVS) сечением не менее  $2 \times 1,25 \text{ мм}^2$ . Не следует применять многожильный кабель для совместной передачи с сигналами другого назначения.

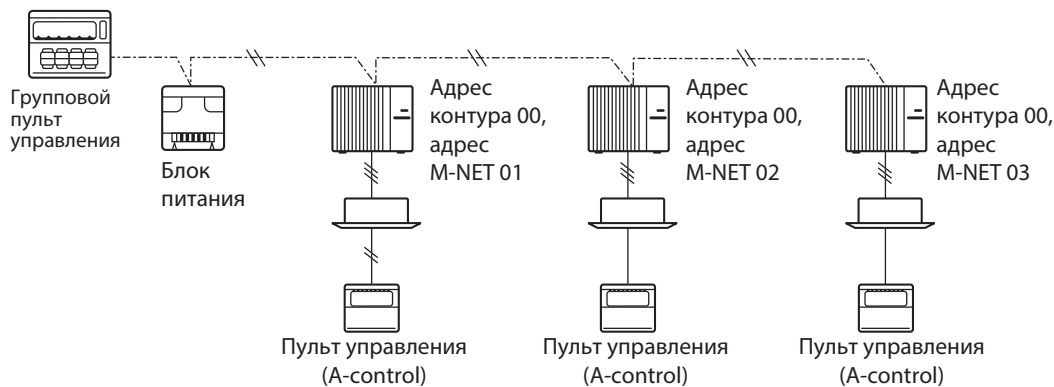

- (4) Экран кабеля M-NET следует заземлять только в одной точке (на одном приборе). Заземление экрана в нескольких точках может привести к появлению помех в сигнальной линии и ошибкам в передаче данных:  
код неисправности «Ed» - на наружном блоке;  
код неисправности «4003» - групповом пульте управления.

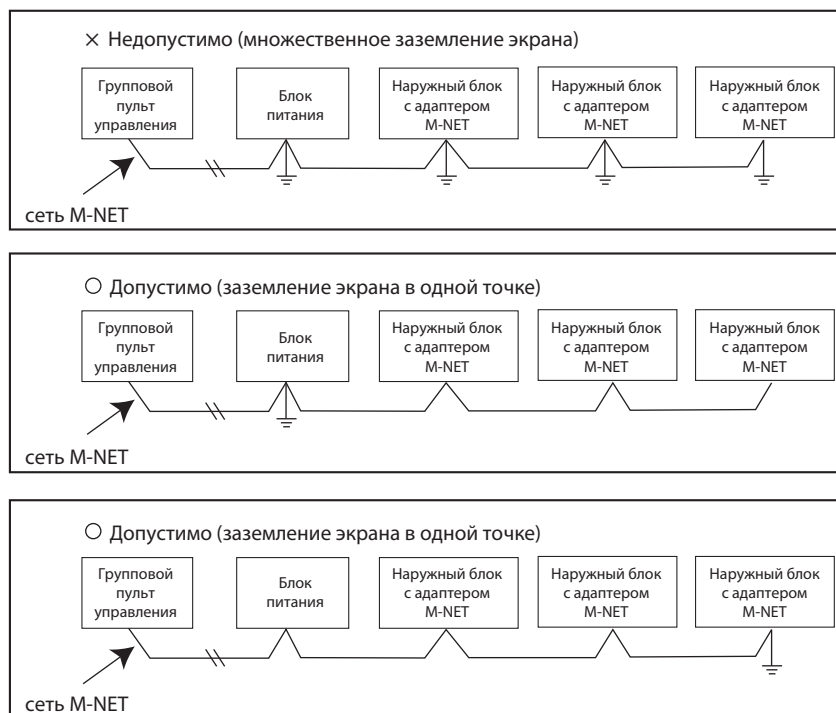

Потенциалы корпусов нескольких приборов могут существенно отличаться. Если заземление экрана выполнено в нескольких точках, то между ними возникает разность потенциалов и ток через экран. Данный ток своим электромагнитным полем будет наводить помехи в сигнальных проводниках. При этом уровень помех может быть высоким ввиду их близкого расположения.

### • Формирование сети M-NET

- Используйте экранированный кабель сечением не менее 2 × 1,25 мм<sup>2</sup> (кроме линии пульта управления).
- Подключите кабель к клеммной колодке M-NET. Клеммы A и B - для сигнальной линии, S - для соединения экранов кабелей двух участков сети.
- При объединении нескольких наружных блоков в сеть M-NET необходимо соединить проводниками их зажимы A, B и S (A с A, B с B, S с S). Также требуется выбрать один из блоков и организовать на нем заземление экрана, как показано на рисунке.

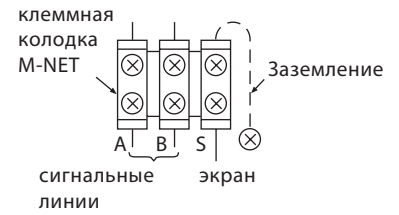

### Установка адреса M-NET

В системах управления A-control адрес прибора в сети M-NET и адрес холодильного контура требуется указать только для наружного блока. Также как и в системах City Multi, указывать отдельно адрес наружного блока и адрес пульта управления не требуется. Адреса задаются в диапазоне от 1 до 50, повторение адреса в одной сети не допускается.

Адрес M-NET устанавливается вращающимися переключателями на плате M-NET в наружном блоке (SW11 - единицы, SW12 - десятки). Заводская установка адреса „0”.

<Пример>

Адрес M-NET	1	2	50
Вращающиеся переключатели	SW11 единицы		
	SW12 десятки		

### Установка адреса холодильного контура

Для формирования группового управления (подключения нескольких систем на один пульт управления) потребуется объединить колодки пультов управления (TB5), а также задать адреса холодильных контуров с помощью переключателей на платах наружных блоков. Для установки адреса контура предназначен переключатель SW1: 3-6. Заводская установка „0” (SW1: 3-6 все в положении OFF).

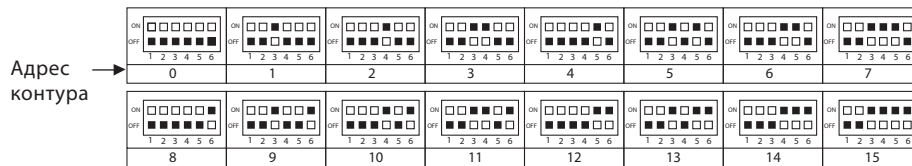

### Подключение групп в сеть M-NET

Для подключения групп, состоящих из нескольких систем, в сеть M-NET потребуется одновременная установка адреса холодильного контура и адреса M-NET. В группах минимальный адрес M-NET должен быть установлен на блоке с адресом холодильного контура „0”.

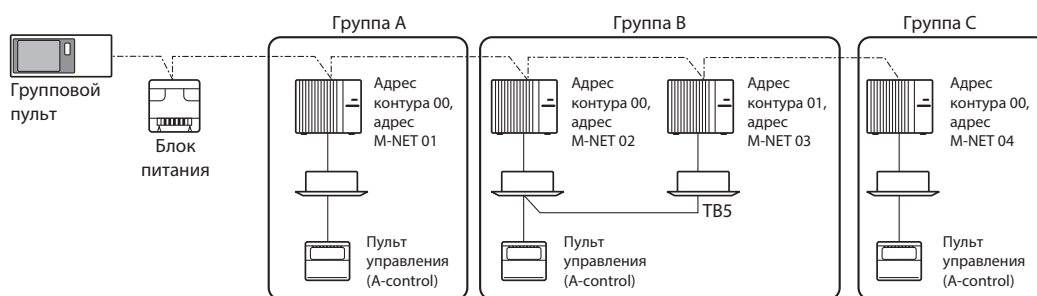

\* Адрес холодильного контура может повторяться в других группах.

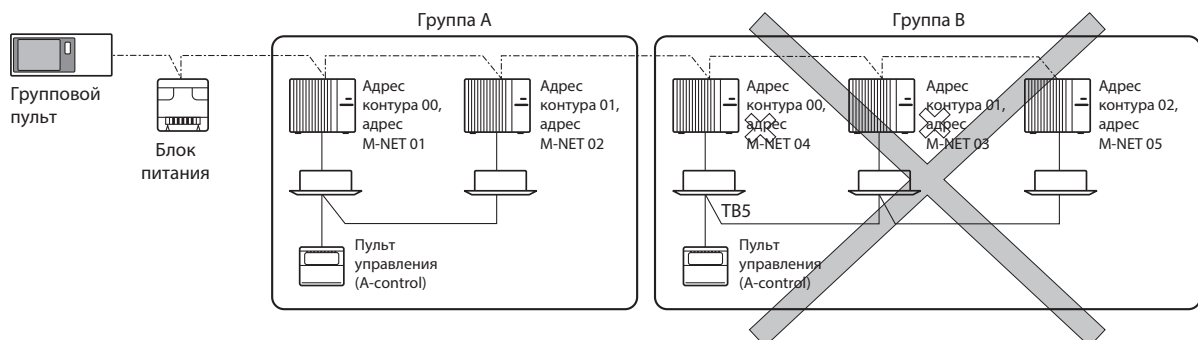

В группе А минимальный адрес M-NET „01” установлен на блоке с адресом холодильного контура „00”.

В группе В минимальный адрес M-NET „03” должен быть установлен на блоке с адресом холодильного контура „00”, а не „01”.

### 2-8. Синхронные мультисистемы

#### Содержание раздела

1. Общие сведения	515
2. Комбинации компонентов мультисистемы	516
3. Параметры холодильного контура	517

## МУЛЬТИСИСТЕМА С 2, 3 ИЛИ 4 ВНУТРЕННИМИ БЛОКАМИ

Один наружный блок имеет достаточную производительность для обеспечения до 4 внутренних блоков. Для управления всеми блоками может использоваться 1 пульт дистанционного управления. Возможно использование 2 пультов управления: одного в качестве главного, а другого в качестве вспомогательного. Также применяется разветвитель фреонапровода для большей гибкости установки системы.

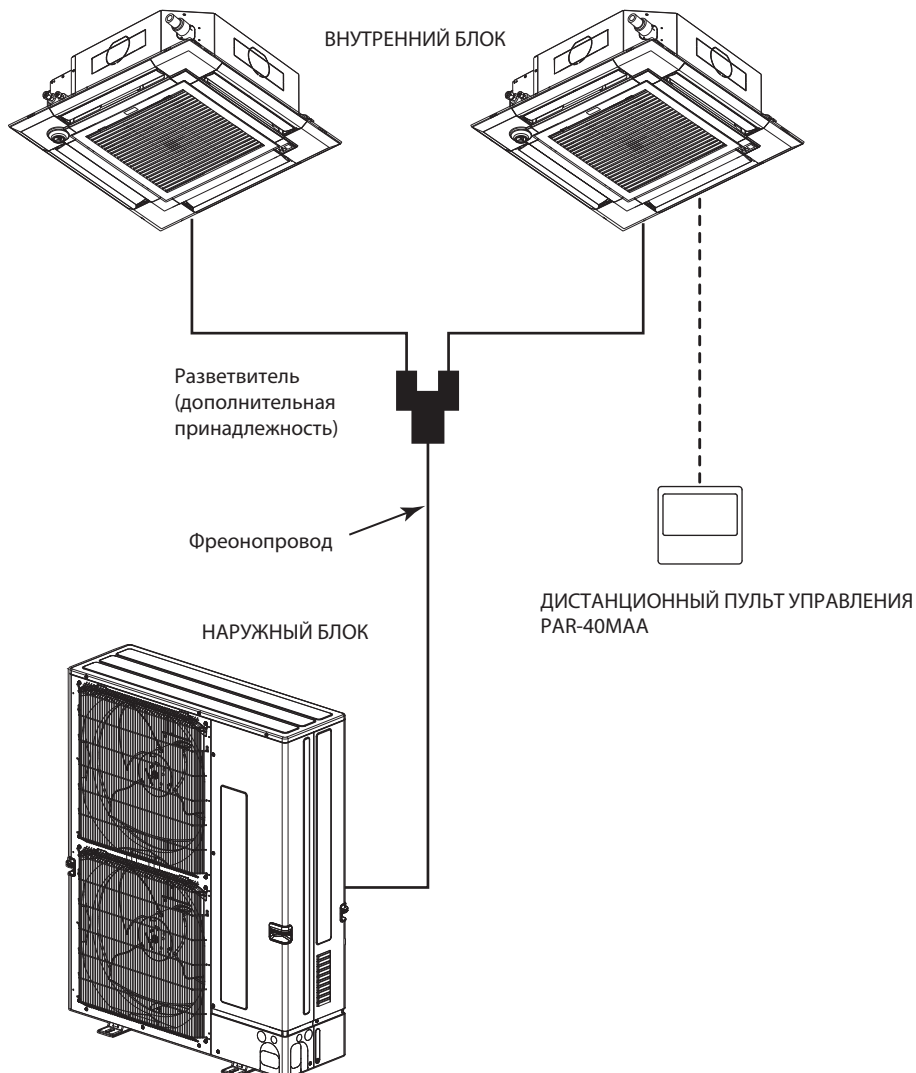

### Преимущества мультисистем Mr.Slim

- 1) Стабильный комфорт и улучшенное воздухораспределение для помещений большой площади или неправильной формы.
- 2) Допускается сочетание внутренних блоков различных конструктивных исполнений.
- 3) Уменьшение пространства для монтажа наружного блока.
- 4) Автоматическая настройка адреса гидравлического контура, облегчающая установку системы.

### Процедура подбора

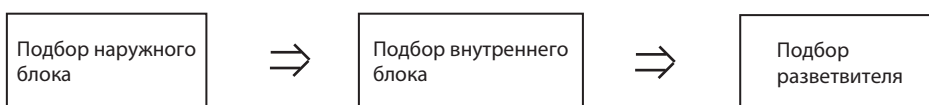

### Mr. Slim инвертор: PУНЗ-ZRP, PУНЗ-P, PУНЗ-SHW

Производительность наружного блока	2 внутренних блока	3 внутренних блока	4 внутренних блока
	50:50	33:33:33	25: 25: 25: 25
71	35 × 2		
100 (PУНЗ-SHW112)	50 × 2		
125 (PУНЗ-SHW140)	60 × 2		
140	71 × 2	50 × 3	
<b>Разветвитель</b>	<b>MSDD-50TR-E</b>	<b>MSDT-111R-E</b>	
200 (PУНЗ-SHW230*)	100 × 2	60 × 3	50 × 4
250	125 × 2	71 × 3	60 × 4
<b>Разветвитель</b>	<b>MSDD-50WR-E</b>	<b>MSDT-111R-E</b>	<b>MSDF-1111R-E</b>

\* PУНЗ-SHW230 может образовывать синхронную мультисистему только с двумя внутренними блоками PLA-M100.

### М-серия: SLZ-M и Deluxe Power Inverter PУНЗ-ZRP-V(Y)KA3

Производительность наружного блока	2 внутренних блока	3 внутренних блока	4 внутренних блока
	50:50	33:33:33	25: 25: 25: 25
71	SLZ-M35FA × 2		
100	SLZ-M50FA × 2	SLZ-M35FA × 3	
125	SLZ-M60FA × 2	SLZ-M50FA × 3	SLZ-M35FA × 4
140		SLZ-M50FA × 3	SLZ-M35FA × 4
<b>Разветвитель</b>	<b>MSDD-50TR-E</b>	<b>MSDT-111R-E</b>	<b>MSDF-1111R-E</b>

### Mr. Slim без инвертора: PU-P

Производительность наружного блока	2 внутренних блока	3 внутренних блока
	50:50	33:33:33
71	35 × 2	
100	50 × 2	
125	60 × 2	
140	71 × 2	50 × 3
<b>Разветвитель</b>	<b>MSDD-50TR-E</b>	<b>MSDT-111R-E</b>

#### Примечания:

1. Создание мультисистем на базе наружных блоков SUZ-KA (фреон R410A) не допускается.
2. В составе мультисистемы к одному наружному блоку могут быть подключены внутренние блоки различных конструктивных исполнений. Исключение составляют напольные внутренние блоки PSA-RP, которые нельзя комбинировать с другими типами внутренних блоков.



### 3. Параметры холодильного контура

PUHZ-SHW112VHA(-BS)  
 PUHZ-SHW112YHA(-BS)  
 PUHZ-SHW140VHA(-BS)  
 PUHZ-SHW140YHA(-BS)

PUHZ-ZRP71VHA2  
 PUHZ-ZRP100VKA3  
 PUHZ-ZRP100YKA3

PUHZ-ZRP125VKA3  
 PUHZ-ZRP125YKA3  
 PUHZ-ZRP140VKA3  
 PUHZ-ZRP140YKA3

#### 1. ДЛИНА ФРЕОНОПРОВОДА

##### 1) СИСТЕМА 1:1

##### Длина фреонпровода

Таблица 1. Максимальная длина фреонпровода

Труба жидкость, мм	Наружный Ø	Ø6,35			Ø9,52			Ø12,7	
		Толщина ст.			Толщина ст.			Толщина ст.	
Труба газ, мм	Наружный Ø	Ø9,52	Ø12,7	Ø15,88	Ø12,7	Ø15,88	Ø19,05	Ø15,88	Ø19,05
Труба газ, мм	Толщина ст.	0,8	0,8	1,0	0,8	1,0	1,0	1,0	1,0
ZRP35, 50	□	30 м (*1) (30 м)	Стандартный размер	○(*2)	△	△(*2)			
			50 м (30 м)	30 м (30 м)	30 м (20 м)	30 м (20 м)			
ZRP60, 71	□	10 м (10 м)	○	□	Стандартный размер		△		
			10 м (10 м)	30 м (30 м)	50 м (30 м)		30 м (20 м)		
SHW112 ZRP100,125,140	□	50 м (*3) (30 м)			Стандартный размер	○	△	△	
					50 м (30 м)	50 м (20 м)	50 м (20 м)	50 м (20 м)	

Обозначения в таблице

○ : Допускается использование.  
 □ : Холодопроизводительность снижена.  
 △ : При длине фреонпровода более 10 м необходима дополнительная заправка хладагента.

50 м — Максимальная длина фреонпровода  
 (30 м) — Длина фреонпровода без дозаправки хладагента

- \*1) ZRP50: максимальная длина фреонпровода 10 м.
- \*2) Переключите SW8-1 на плате управления наружного блока из положения ВЫКЛ в положение ВКЛ.
- \*3) В случае новых фреонпроводов максимальная длина 75 м.

##### 2) СИСТЕМЫ С 2 ИЛИ 3 ВНУТРЕННИМИ БЛОКАМИ

##### а) СИСТЕМА С 2 ВНУТРЕННИМИ БЛОКАМИ (1:2)

Таблица 2. Максимальная длина фреонпровода

Магистраль, мм (A)	Труба жидкость, мм	SHW112 (50×2), ZRP100 (50×2)			SHW140(60×2), ZRP125 (60×2), ZRP140 (71×2)			ZRP71 (35×2)	
		Труба газ, мм	Ø9,52	Ø9,52	Ø12,7	Ø9,52	Ø9,52	Ø12,7	Ø6,35
Ответвления, мм (B, C)	Жидкость	Ø6,35	Стандартный размер	○	△				Стандартный размер
		Ø12,7	50 м (*) (30 м)	50 м (30 м)	50 м (20 м)				50 м (30 м)
	Газ	Ø9,52	○	○	△	Стандартный размер	○	△	○
		Ø15,88	50 м (30 м)	50 м (30 м)	50 м (20 м)	50 м (*) (30 м)	50 м (30 м)	50 м (20 м)	50 м (30 м)
	Жидкость	Ø12,7							
		Газ	Ø19,05						

\*) В случае новых фреонпроводов максимальная длина 75 м.

##### б) СИСТЕМА С 3 ВНУТРЕННИМИ БЛОКАМИ (1:3)

Таблица 3. Максимальная длина фреонпровода

Магистраль, мм (A)	Труба жидкость, мм	ZRP100 (35×3), ZRP125 (50×3), ZRP140 (50×3)			
		Труба газ, мм	Ø9,52	Ø9,52	Ø12,7
Ответвления, мм (B, C, D)	Жидкость	Ø6,35	Стандартный размер	○	△
		Ø12,7	50 м (*) (30 м)	50 м (30 м)	50 м (20 м)
	Газ	Ø9,52	○	○	△
		Ø15,88	50 м (30 м)	50 м (30 м)	50 м (20 м)
	Жидкость	Ø12,7			
		Газ	Ø19,05		

\*) В случае новых фреонпроводов максимальная длина 75 м.

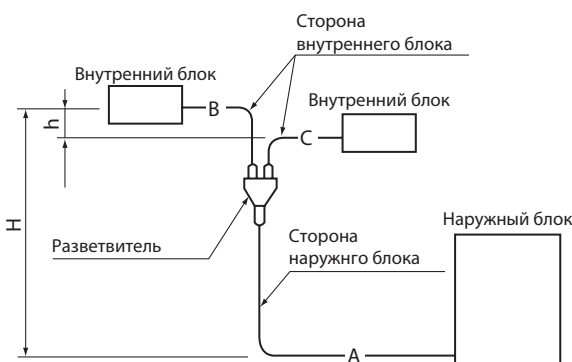

СИСТЕМА С 2 ВНУТРЕННИМИ БЛОКАМИ  
 Суммарная длина: A + B + C  
 SHW112, 140: 75 м  
 ZRP71: 50 м  
 ZRP100, 125, 140: 75 м

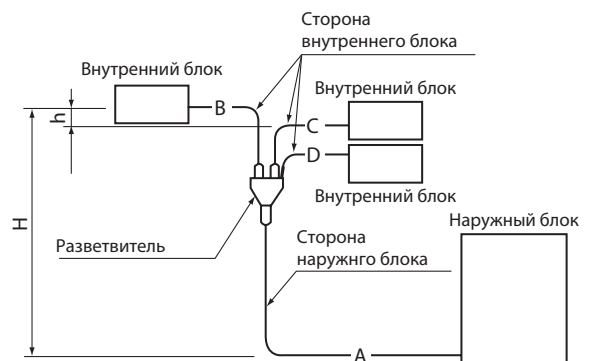

СИСТЕМА С 3 ВНУТРЕННИМИ БЛОКАМИ  
 Суммарная длина: A + B + C + D  
 ZRP100, 125, 140: 75 м

#### с) СИСТЕМА С 4 ВНУТРЕННИМИ БЛОКАМИ (1:4)

Таблица 4. Максимальная длина фреонопровода

		ZRP125, 140 (35×4)		
Магистраль, мм (А)	Труба жидкость, мм	Ø9,52	Ø9,52	Ø12,7
	Труба газ, мм	Ø15,88	Ø19,05	Ø19,05
Ответвления, мм (В, С, D, E)	Жидкость	Ø6,35	Стандартный размер	△
			50 м (*) (30 м)	50 м (30 м)
	Газ	Ø12,7	○	△
			50 м (*) (30 м)	50 м (20 м)
	Жидкость	Ø9,52	○	△
			50 м (*) (30 м)	50 м (0 м)
Газ	Ø15,88	○	△	
		50 м (*) (30 м)	50 м (0 м)	
Жидкость	Ø12,7	○	△	
		50 м (*) (30 м)	50 м (0 м)	
Газ	Ø19,05	○	△	
		50 м (*) (30 м)	50 м (0 м)	

\*) В случае новых фреонопроводов максимальная длина 75 м.

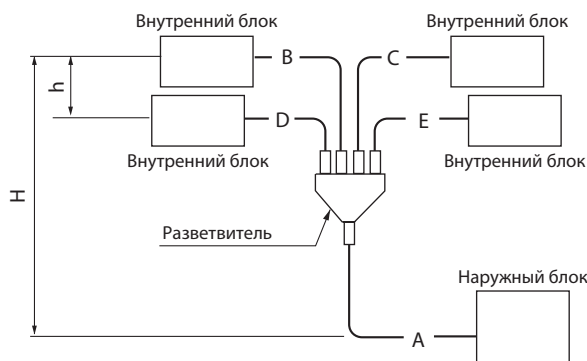

#### СИСТЕМА С 4 ВНУТРЕННИМИ БЛОКАМИ

Суммарная длина: A + B + C + D + E

ZRP125, 140: 75 м

## 2. ДОЗАПРАВКА ХЛАДАГЕНТА

Если диаметр жидкостного фреонопровода превышает стандартный на 1 типоразмер, рассчитайте количество заправки дополнительного хладагента по таблицам 5 и 6.

Таблица 5. Диаметр жидкостного фреонопровода превышает стандартный на 1 типоразмер (СИСТЕМА 1:1).

Наружный блок	Труба: жидкость	Дозаправка хладагента
PUNZ-ZRP35, 50	Ø9,52	60 г на каждый 1 м
PUNZ-ZRP60, 71	Ø12,7	100 г на каждый 1 м
PUNZ-SHW112, 140 PUNZ-ZRP100, 125, 140	Ø12,7	100 г на каждый 1 м

Таблица 6. Диаметр жидкостного фреонопровода превышает стандартный на 1 типоразмер (СИСТЕМА 1:2, 1:3)

Наружный блок	Расстояние до внутреннего блока (магистраль + отвлечение) превышает 20 м
PUNZ-SHW112, 140 PUNZ-ZRP71, 100, 125, 140	Дозаправка хладагента $\Delta W$ , г = $(100 \times L1) + (60 \times L2) + (30 \times L3) - 2000$

Если в результате расчета получается отрицательное значение ( $\Delta W \leq 0$ ), дополнительная заправка не требуется.

L1: длина жидкостной трубы Ø12,7, м

L2: длина жидкостной трубы Ø9,52, м

L3: длина жидкостной трубы Ø6,35, м

Таблица 7. Дополнительная заправка хладагента для фреонопровода стандартного диаметра.

Тип	Наружный блок	Допустимая длина	Заводская заправка в наружном блоке	Дополнительная заправка хладагента при длине фреонопровода свыше 30 м				
				31 – 40 м	41 – 50 м	51 – 60 м	61 – 70 м	71 – 75 м
Система 1:1	PUNZ-ZRP35	≤ 50 м	2,2 кг	0,2 кг	0,4 кг	/	/	/
	PUNZ-ZRP50		2,4 кг	0,2 кг	0,4 кг	/	/	
	PUNZ-ZRP71		3,5 кг	0,6 кг	1,2 кг	/	/	
	PUNZ-SHW112, 140	≤ 75 м	5,5 кг	0,6 кг	1,2 кг	1,8 кг	2,4 кг	
	PUNZ-ZRP100, 125, 140	≤ 75 м	5,0 кг	0,6 кг	1,2 кг	1,8 кг	2,4 кг	

Тип	Наружный блок	Допустимая длина	Заводская заправка в наружном блоке	Дополнительная заправка хладагента при длине фреонопровода свыше 30 м				
				31 – 40 м	41 – 50 м	51 – 60 м	61 – 70 м	71 – 75 м
Системы 1:2, 1:3	PUNZ-ZRP71	≤ 50 м	3,5 кг	0,6 кг	1,2 кг	/	/	/
	PUNZ-SHW112, 140	≤ 75 м	5,5 кг	0,6 кг	1,2 кг	1,8 кг	2,4 кг	
	PUNZ-ZRP100, 125, 140	≤ 75 м	5,0 кг	0,6 кг	1,2 кг	1,8 кг	2,4 кг	

**PUHZ-ZRP200YKAZ**  
**PUHZ-ZRP250YKAZ**

**1. СИСТЕМА 1:1**

**1) Длина фреонпровода**

Таблица 1. Максимальная длина фреонпровода (ZRP200, ZRP250)

Труба жидкость, мм	Наружный Ø	Ø9,52				Ø12,7				Ø15,88			
		0,8				0,8				1,0			
Труба газ, мм	Наружный Ø	Ø19,05	Ø22,2	Ø25,4	Ø28,58	Ø19,05	Ø22,2	Ø25,4	Ø28,58	Ø22,2	Ø25,4	Ø28,58	Ø31,75
		Толщина стенки											
		1,0	1,0	1,0	1,0	1,0	1,0	1,0	1,0	1,0	1,0	1,0	1,1
ZRP200		□	□	○	○	□	□	○	○	△□	△	△	△
		20 м (20 м)	50 м (30 м)	100 м (30 м)	100 м (30 м)	20 м (20 м)	50 м (30 м)	100 м (30 м)	100 м (30 м)	50 м (20 м)	50 м (20 м)	50 м (20 м)	50 м (20 м)
ZRP250		□	□	○	○	□	□	○	○	△□	△	△	△
		20 м (20 м)	50 м (30 м)	100 м (30 м)	100 м (30 м)	20 м (20 м)	50 м (30 м)	100 м (30 м)	100 м (30 м)	50 м (20 м)	50 м (20 м)	50 м (20 м)	50 м (20 м)

**Примечание.** Для фреонпровода более Ø22,2 используйте жесткую (неотожженную) трубу.

Обозначения в таблице выше

- : Допускается использование.
- : Холодопроизводительность снижена.
- △ : При длине фреонпровода более 20 м необходима дополнительная заправка хладагента.

100 м — Максимальная длина фреонпровода  
30 м — Длина фреонпровода без дозаправки хладагента

**2) Дозаправка хладагента**

Если диаметр жидкостного фреонпровода превышает стандартный на 1 типоразмер, рассчитайте количество заправки дополнительного хладагента по таблице 7. При использовании труб стандартного диаметра используйте таблицу 2.

Таблица 2.

Наружный блок	Допустимая длина	Заводская заправка в наружном блоке	Дополнительная заправка хладагента, кг					
			≤ 30 м	≤ 31–40 м	≤ 41–50 м	≤ 51–60 м	≤ 61–70 м	≤ 71–100 м
ZRP200	≤ 100 м	7,1 кг	Дополнительная заправка не требуется	0,9	1,8	2,7	3,6	Доп. заправка рассчитывается по формуле.
ZRP250		7,7 кг		1,2	2,4	3,6	4,8	

**Если длина превышает 70 м**

Если общая длина фреонпровода превышает 70 м, рассчитайте дополнительную заправку хладагента на основании следующих требований.  
**Примечание.** Если в результате расчета получается отрицательное значение (т.е. дозаправка со знаком «минус») или значение меньше, чем «Дополнительная заправка для 70 м», выполните дополнительную заправку используя значение указанное в столбце «Дополнительная заправка для 70 м»

Дополнительная заправка хладагента (кг)	=	Магистраль: общая длина жидкостной линии Ø12,7 × 0,11 (м) × 0,11 (кг/м)	+	Магистраль: общая длина жидкостной линии Ø9,52 × 0,09 (Газовая линия: Ø25,4) (м) × 0,09 (кг/м)	+	Ответвление: общая длина жидкостной линии Ø9,52 × 0,06 (Газовая линия: Ø15,88) (м) × 0,06 (кг/м)	+	Ответвление: общая длина жидкостной линии Ø6,35 × 0,02 (м) × 0,02 (кг/м)	-	3,6 (кг)
---	---	---	---	--	---	--	---	--	---	----------

Дополнительная заправка хладагента для 70 м	ZRP200	3,6 кг
	ZRP250	4,8 кг

• Если длина межблочной проводки превышает 80 м, используйте отдельные источники питания для внутреннего и наружного блоков.

## 2. СИСТЕМА 1:2, 1:3 и 1:4

### 1) Система 1:2

Таблица 3. Максимальная длина фреонпровода (магистраль (A) + ответвления (B и C))

Магистраль, мм (A)	Труба жидкость, мм	ZRP200 с двумя внутренними блоками (100x2)												ZRP250 с двумя внутренними блоками (125x2)											
		Ø9,52				Ø12,7				Ø15,88				Ø9,52				Ø12,7				Ø15,88			
	Труба газ, мм	Ø19,05	Ø22,2	Ø25,4	Ø28,58	Ø19,05	Ø22,2	Ø25,4	Ø28,58	Ø22,2	Ø25,4	Ø28,58	Ø31,75	Ø19,05	Ø22,2	Ø25,4	Ø28,58	Ø19,05	Ø22,2	Ø25,4	Ø28,58	Ø22,2	Ø25,4	Ø28,58	Ø31,75
Ответвления, мм (B, C)	Жидкость	Ø9,52	□	□	Стандарт. размер 100 м (30 м)	○	□	□	○	○	△	△	△	□	□	○	○	□	□	○	○	△	△	△	△
	Газ	Ø15,88	20 м (20 м)	50 м (30 м)	100 м (30 м)	100 м (30 м)	20 м (20 м)	50 м (30 м)	100 м (30 м)	100 м (30 м)	50 м (20 м)	50 м (20 м)	50 м (20 м)	20 м (20 м)	50 м (30 м)	100 м (30 м)	100 м (30 м)	20 м (20 м)	50 м (30 м)	100 м (30 м)	100 м (30 м)	50 м (20 м)	50 м (20 м)	50 м (20 м)	50 м (20 м)
	Жидкость	Ø9,52	□	□	○	○	□	□	○	○	△	△	△	□	□	○	○	□	□	○	○	△	△	△	△
	Газ	Ø19,05	20 м (20 м)	50 м (30 м)	100 м (30 м)	100 м (30 м)	20 м (20 м)	50 м (30 м)	100 м (30 м)	100 м (30 м)	50 м (20 м)	50 м (20 м)	50 м (20 м)	20 м (20 м)	50 м (30 м)	100 м (30 м)	100 м (30 м)	20 м (20 м)	50 м (30 м)	100 м (30 м)	100 м (30 м)	50 м (20 м)	50 м (20 м)	50 м (20 м)	50 м (20 м)
Ответвления, мм (B, C)	Жидкость	Ø12,7	□	□	○	○	□	□	○	○	△	△	△	□	□	○	○	□	□	○	○	△	△	△	△
	Газ	Ø19,05	20 м (20 м)	50 м (30 м)	100 м (30 м)	100 м (30 м)	20 м (20 м)	50 м (30 м)	100 м (30 м)	100 м (30 м)	50 м (20 м)	50 м (20 м)	50 м (20 м)	20 м (20 м)	50 м (30 м)	100 м (30 м)	100 м (30 м)	20 м (20 м)	50 м (30 м)	100 м (30 м)	100 м (30 м)	50 м (20 м)	50 м (20 м)	50 м (20 м)	50 м (20 м)
	Жидкость	Ø12,7	□	□	○	○	□	□	○	○	△	△	△	□	□	○	○	□	□	○	○	△	△	△	△
	Газ	Ø19,05	20 м (20 м)	50 м (30 м)	100 м (30 м)	100 м (30 м)	20 м (20 м)	50 м (30 м)	100 м (30 м)	100 м (30 м)	50 м (20 м)	50 м (20 м)	50 м (20 м)	20 м (20 м)	50 м (30 м)	100 м (30 м)	100 м (30 м)	20 м (20 м)	50 м (30 м)	100 м (30 м)	100 м (30 м)	50 м (20 м)	50 м (20 м)	50 м (20 м)	50 м (20 м)

Примечание. Для фреонпровода более Ø22,2 используйте жесткую (неотожженную) трубу.

### 2) Система 1:3

Таблица 4. Максимальная длина фреонпровода (магистраль (A) + ответвления (B, C и D))

Магистраль, мм (A)	Труба жидкость, мм	ZRP200 с тремя внутренними блоками (60x3)												ZRP250 с тремя внутренними блоками (71x3)											
		Ø9,52				Ø12,7				Ø15,88				Ø9,52				Ø12,7				Ø15,88			
	Труба газ, мм	Ø19,05	Ø22,2	Ø25,4	Ø28,58	Ø19,05	Ø22,2	Ø25,4	Ø28,58	Ø22,2	Ø25,4	Ø28,58	Ø31,75	Ø19,05	Ø22,2	Ø25,4	Ø28,58	Ø19,05	Ø22,2	Ø25,4	Ø28,58	Ø22,2	Ø25,4	Ø28,58	Ø31,75
Ответвления, мм (B, C, D)	Жидкость	Ø9,52	□	□	Стандарт. размер 100 м (30 м)	○	□	□	○	○	△	△	△	□	□	○	○	□	□	○	○	△	△	△	△
	Газ	Ø15,88	20 м (20 м)	50 м (30 м)	100 м (30 м)	100 м (30 м)	20 м (20 м)	50 м (30 м)	100 м (30 м)	100 м (30 м)	50 м (20 м)	50 м (20 м)	50 м (20 м)	20 м (20 м)	50 м (30 м)	100 м (30 м)	100 м (30 м)	20 м (20 м)	50 м (30 м)	100 м (30 м)	100 м (30 м)	50 м (20 м)	50 м (20 м)	50 м (20 м)	50 м (20 м)
	Жидкость	Ø9,52	□	□	○	○	□	□	○	○	△	△	△	□	□	○	○	□	□	○	○	△	△	△	△
	Газ	Ø19,05	20 м (20 м)	50 м (30 м)	100 м (30 м)	100 м (30 м)	20 м (20 м)	50 м (30 м)	100 м (30 м)	100 м (30 м)	50 м (20 м)	50 м (20 м)	50 м (20 м)	20 м (20 м)	50 м (30 м)	100 м (30 м)	100 м (30 м)	20 м (20 м)	50 м (30 м)	100 м (30 м)	100 м (30 м)	50 м (20 м)	50 м (20 м)	50 м (20 м)	50 м (20 м)
Ответвления, мм (B, C, D)	Жидкость	Ø12,7	□	□	○	○	□	□	○	○	△	△	△	□	□	○	○	□	□	○	○	△	△	△	△
	Газ	Ø19,05	20 м (20 м)	50 м (30 м)	100 м (30 м)	100 м (30 м)	20 м (20 м)	50 м (30 м)	100 м (30 м)	100 м (30 м)	50 м (20 м)	50 м (20 м)	50 м (20 м)	20 м (20 м)	50 м (30 м)	100 м (30 м)	100 м (30 м)	20 м (20 м)	50 м (30 м)	100 м (30 м)	100 м (30 м)	50 м (20 м)	50 м (20 м)	50 м (20 м)	50 м (20 м)
	Жидкость	Ø12,7	□	□	○	○	□	□	○	○	△	△	△	□	□	○	○	□	□	○	○	△	△	△	△
	Газ	Ø19,05	20 м (20 м)	50 м (30 м)	100 м (30 м)	100 м (30 м)	20 м (20 м)	50 м (30 м)	100 м (30 м)	100 м (30 м)	50 м (20 м)	50 м (20 м)	50 м (20 м)	20 м (20 м)	50 м (30 м)	100 м (30 м)	100 м (30 м)	20 м (20 м)	50 м (30 м)	100 м (30 м)	100 м (30 м)	50 м (20 м)	50 м (20 м)	50 м (20 м)	50 м (20 м)

Примечание. Для фреонпровода более Ø22,2 используйте жесткую (неотожженную) трубу.

### 3) Система 1:4

Таблица 5. Максимальная длина фреонпровода (магистраль (A) + ответвления (B, C, D и E))

Магистраль, мм (A)	Труба жидкость, мм	ZRP200 с четырьмя внутренними блоками (50x4)												ZRP250 с четырьмя внутренними блоками (60x4)											
		Ø9,52				Ø12,7				Ø15,88				Ø9,52				Ø12,7				Ø15,88			
	Труба газ, мм	Ø19,05	Ø22,2	Ø25,4	Ø28,58	Ø19,05	Ø22,2	Ø25,4	Ø28,58	Ø22,2	Ø25,4	Ø28,58	Ø31,75	Ø19,05	Ø22,2	Ø25,4	Ø28,58	Ø19,05	Ø22,2	Ø25,4	Ø28,58	Ø22,2	Ø25,4	Ø28,58	Ø31,75
Ответвления, мм (B, C, D, E)	Жидкость	Ø6,35	□	□	Стандарт. размер 100 м (30 м)	○	□	□	○	○	△	△	△	□	□	○	○	□	□	○	○	△	△	△	△
	Газ	Ø12,7	20 м (20 м)	50 м (30 м)	100 м (30 м)	100 м (30 м)	20 м (20 м)	50 м (30 м)	100 м (30 м)	100 м (30 м)	50 м (20 м)	50 м (20 м)	50 м (20 м)	20 м (20 м)	50 м (30 м)	120 м (30 м)	120 м (30 м)	20 м (20 м)	50 м (30 м)	100 м (30 м)	100 м (30 м)	50 м (20 м)	50 м (20 м)	50 м (20 м)	50 м (20 м)
	Жидкость	Ø9,52	□	□	○	○	□	□	○	○	△	△	△	□	□	○	○	□	□	○	○	△	△	△	△
	Газ	Ø15,88	20 м (20 м)	50 м (30 м)	100 м (30 м)	100 м (30 м)	20 м (20 м)	50 м (30 м)	100 м (30 м)	100 м (30 м)	50 м (20 м)	50 м (20 м)	50 м (20 м)	20 м (20 м)	50 м (30 м)	120 м (30 м)	120 м (30 м)	20 м (20 м)	50 м (30 м)	100 м (30 м)	100 м (30 м)	50 м (20 м)	50 м (20 м)	50 м (20 м)	50 м (20 м)
Ответвления, мм (B, C, D, E)	Жидкость	Ø9,52	□	□	○	○	□	□	○	○	△	△	△	□	□	○	○	□	□	○	○	△	△	△	△
	Газ	Ø19,05	20 м (20 м)	50 м (30 м)	100 м (30 м)	100 м (30 м)	20 м (20 м)	50 м (30 м)	100 м (30 м)	100 м (30 м)	50 м (20 м)	50 м (20 м)	50 м (20 м)	20 м (20 м)	50 м (30 м)	120 м (30 м)	120 м (30 м)	20 м (20 м)	50 м (30 м)	100 м (30 м)	100 м (30 м)	50 м (20 м)	50 м (20 м)	50 м (20 м)	50 м (20 м)
	Жидкость	Ø12,7	□	□	○	○	□	□	○	○	△	△	△	□	□	○	○	□	□	○	○	△	△	△	△
	Газ	Ø19,05	20 м (20 м)	50 м (30 м)	100 м (30 м)	100 м (30 м)	20 м (20 м)	50 м (30 м)	100 м (30 м)	100 м (30 м)	50 м (20 м)	50 м (20 м)	50 м (20 м)	20 м (20 м)	50 м (30 м)	120 м (30 м)	120 м (30 м)	20 м (20 м)	50 м (30 м)	100 м (30 м)	100 м (30 м)	50 м (20 м)	50 м (20 м)	50 м (20 м)	50 м (20 м)

Примечание. Для фреонпровода более Ø22,2 используйте жесткую (неотожженную) трубу.

Обозначения в таблице выше

- : Допускается использование.
- : Холодопроизводительность снижена → См. Таблицу 6.
- △ : При длине фреонпровода более 20 м необходима дополнительная заправка хладагента → См. Таблицу 7.

100 м — Максимальная длина фреонпровода  
 (30 м) — Длина фреонпровода без дозаправки хладагента

**Диаметр трубы и толщина стенки**

Наруж. Ø, мм	Ø6,35	Ø9,52	Ø12,7	Ø15,88	Ø19,05	Ø22,2	Ø25,4	Ø28,58	Ø31,75
Толщина ст., мм	0,8	0,8	0,8	1,0	1,0	1,0	1,0	1,0	1,1

Для фреонпровода более Ø22,2 используйте жесткую (неотожженную) трубу.

① Внутренний блок  
 ② Наружный блок  
 ③ Магистраль  
 ④ Ответвление  
 ⑤ Разветвитель для мультисистемы (опция)

- 1 Перепад высот (внутренний блок – наружный блок). Максимально 30 м.
- 2 Перепад высот (внутренний блок – внутренний блок). Максимально 1 м.
- 3 Длина фреонпровода между внутренними блоками. Максимально 8 м  
|B-C| |B-D| |B-E|  
|C-D| |C-E| |D-E|
- 4 Количество поворотов фреонпровода не более 15. Не более 8 поворотов на магистрали A и каждом ответвлении (B, C, D, E).

Таблица 6. Снижение холодопроизводительности из-за уменьшения диаметра газового фреонпровода.

Длина фреонпровода	Производительность	
	газовая труба Ø22,2	газовая труба Ø19,05
≤ 5 м	100 %	100 %
6-10 м	100-95 %	100-88 %
11-20 м	95-88 %	88-77 %
21-30 м	88-83 %	–
31-40 м	83-79 %	–
41-50 м	79-75 %	–

Таблица 7. Дополнительная заправка хладагента при использовании жидкостного фреонпровода большего диаметра.  
(Системы 1:1, 1:2, 1:3, 1:4)

Наружный блок	Расстояние до внутреннего блока (магистраль + ответвление) превышает 20 м
ZRP200, ZRP250	Дозаправка хладагента $\Delta W, г = (180 \times L_1) + (1200 \times L_2) + (90 \times L_3) + (30 \times L_4) - 3000$

Если в результате расчета получается отрицательное значение (т.е. дозаправка со знаком «минус»), дополнительная заправка не требуется.

L1: длина жидкостной трубы Ø15,88, м

L2: длина жидкостной трубы Ø12,7, м

L3: длина жидкостной трубы Ø9,52, м

L4: длина жидкостной трубы Ø6,35, м

Таблица 8.

Наружный блок	Допустимая суммарная длина фреонпровода A+B+C+D+E	A+B или A+C или A+D или A+E	Длина фреонпровода без дозаправки A+B+C+D+E
ZRP200 ZRP250	≤ 100 м	≤ 100 м	≤ 30 м

Таблица 9.

Наружный блок	B-C  или  B-D  или  B-E  или  C-D  или  C-E  или  D-E	Количество поворотов фреонпровода
ZRP200 ZRP250	≤ 8 м	Не более 15

Таблица 10.

Наружный блок	Допустимая длина фреопровода	Заводская заправка, кг	A+B+C+D					
			Дополнительная заправка хладагента, кг					
			≤ 30 м	≤ 31–40 м	≤ 41–50 м	≤ 51–60 м	≤ 61–70 м	≤ 71–100 м
ZRP200	≤ 100 м	7,1	Дополнительная заправка не требуется	0,9	1,8	2,7	3,6	Доп. заправка рассчитывается по формуле.
ZRP250		7,7		1,2	2,4	3,6	4,8	

#### Если длина превышает 70 м

Если общая длина фреопровода превышает 70 м, рассчитайте дополнительную заправку хладагента на основании следующих требований.

**Примечание.** Если в результате расчета получается отрицательное значение (т.е. дозаправка со знаком «минус») или значение меньше, чем «Дополнительная заправка для 70 м», выполните дополнительную заправку используя значение указанное в столбце «Дополнительная заправка для 70 м»

Дополнительная заправка хладагента	=	Магистраль: общая длина жидкостной линии Ø12,7 × 0,11	+	Магистраль: общая длина жидкостной линии Ø9,52 × 0,09 (Газовая линия: Ø28,58)	+	Ответвление: общая длина жидкостной линии Ø9,52 × 0,06 (Газовая линия: Ø15,88)	+	Ответвление: общая длина жидкостной линии Ø6,35 × 0,02 (Газовая линия: Ø15,88)	-	3,6 (кг)
------------------------------------	---	---	---	---	---	--	---	--	---	----------

Дополнительная заправка хладагента для 70 м	ZRP200	3,6 кг
	ZRP250	4,8 кг

1. Выполните подсоединения фреопровода к внутренним/наружному блокам при полностью закрытых запорных клапанах наружного блока. Затем вакуумируйте линии фреопроводов через сервисный штуцер наружного блока.
2. Полностью откройте запорные клапаны наружного блока. Это соединит холодильные контуры внутренних и наружного блоков. Способ открытия запорных клапанов описан в инструкции по монтажу наружного блока.

#### Примечания:

- При выполнении соединений фреопровода наносите холодильное масло только на поверхность раструба соединения. Не наносите масло на резьбовую часть. (Это приведет к ослаблению накидной гайки.)
- Для затяжки соединений труб используйте 2 гаечных ключа.
- После завершения соединений проверьте фреопровод на отсутствие утечек хладагента с помощью детектора утечки или мыльной воды.
- Для изоляции соединений на стороне внутренних блоков используйте прилагаемые изоляционные материалы и следуйте инструкциям, приведенным в руководстве.
- При пайке труб используйте неокисляющий припой.

#### Дозаправка хладагента

Если диаметр жидкостной магистрали A превышает стандартный типоразмер, рассчитайте количество дополнительной заправки хладагента в соответствии с описанием ② ниже.

① Если для магистрали A используется труба стандартного диаметра, рассчитайте количество дополнительного хладагента по Таблице 2, так же как для системы 1:1.

② Если диаметр жидкостной магистрали A превышает стандартный на один типоразмер:

- Если длина фреопровода (магистраль + ответвление) не превышает 20 м, дозаправка не требуется.
- Если длина фреопровода (магистраль + ответвление) превышает 20 м, дозаправьте хладагент в количестве, рассчитанном по формуле указанной в Таблице 7.

Если в результате расчета получается отрицательное значение (т.е. дозаправка со знаком «минус»), дополнительная заправка не требуется.

#### Примечание:

Если жидкостная труба с диаметром, соответствующим L<sub>1</sub>, L<sub>2</sub>, L<sub>3</sub> или L<sub>4</sub>, не используется, при расчете дополнительной заправки примените к длине этой трубы коэффициент «0».

#### Коррекция производительности

При расчете снижения производительности по длине фреопровода, используйте максимальную длину фреопровода между внутренним и наружным блоками.

**PUNZ-P100VKA**  
**PUNZ-P100YKA**

**PUNZ-P125VKA**  
**PUNZ-P125YKA**

**PUNZ-P140VKA**  
**PUNZ-P140YKA**

**PUNZ-P200YKA3**  
**PUNZ-P250YKA3**

#### 1. ДЛИНА ФРЕОНОПРОВОДА

##### 1-1. СИСТЕМА 1:1 и СИСТЕМА 2:1 (2 наружных блока/1 внутренний блок)

Таблица 1-1. Максимальная длина (P100, P125, P140)

Труба жидкость, мм	Наружный Ø	Ø9,52			Ø12,7		
		Толщина ст. 0,8			0,8		
Труба газ, мм	Наружный Ø	Ø12,7	Ø15,88	Ø19,05	Ø15,88	Ø19,05	
		Толщина ст. 0,8	1,0	1,0	1,0	1,0	
P100	Жидкость	Ø6,35	Стандартный размер	○	△	△	
			50 м (30 м)	50 м (30 м)	25 м (10 м)	25 м (10 м)	
P125, P140	Жидкость	Ø12,7	Стандартный размер	○	△	△	
			50 м (30 м)	50 м (30 м)	30 м (10 м)	30 м (10 м)	

Обозначения в таблице



Таблица 1-2. Максимальная длина (P200, P250)

Труба жидкость, мм	Наружный Ø	Ø9,52			Ø12,7			Ø15,88			
		Толщина ст. 0,8			0,8			1,0			
Труба газ, мм	Наружный Ø	Ø22,2	Ø25,4	Ø28,58	Ø22,2	Ø25,4	Ø28,58	Ø22,2	Ø25,4	Ø28,58	Ø31,75
		Толщина ст. 1,0	1,0	1,0	1,0	1,0	1,0	1,0	1,0	1,0	1,0
P200	Жидкость	Ø6,35	Стандартный размер	○	□△	○	○	□△	△	△	△
			50 м (30 м)	70 м (30 м)	70 м (30 м)	50 м (20 м)	50 м (20 м)	50 м (20 м)	40 м (20 м)	40 м (20 м)	40 м (20 м)
P250	Жидкость	Ø12,7	Стандартный размер	○	□	○	□△	△	△	△	△
			50 м (30 м)	70 м (30 м)	70 м (30 м)	50 м (30 м)	70 м (30 м)	70 м (30 м)	45 м (20 м)	45 м (20 м)	45 м (20 м)

**Примечание.** Для фреопровода более Ø22,2 используйте жесткую (неотожженную) трубу, не используйте мягкую (отожженную).

##### 1-2. СИСТЕМЫ 1:2, 1:3 и 1:4 (1 наружный/2, 3 или 4 внутренних блока)

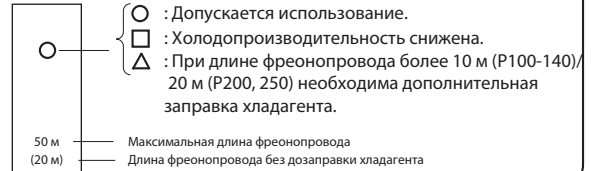
###### 1) СИСТЕМА 1:2

Таблица 2-1. Максимальная длина (P100, P125, P140)

Магистраль, мм (A)	Труба жидкость, мм	P100 (50×2)			P125 (60×2), P140 (71×2)		
		Ø9,52	Ø9,52	Ø12,7	Ø9,52	Ø9,52	Ø12,7
Ответвления, мм (B, C)	Жидкость	Ø6,35	Стандартный размер	○	△		
			50 м (30 м)	50 м (30 м)	25 м (10 м)		
	Газ	Ø12,7	Стандартный размер	○	△		
			50 м (30 м)	50 м (30 м)	25 м (10 м)		
Жидкость	Ø9,52	Стандартный размер	○	△	○	△	
		50 м (20 м)	50 м (20 м)	25 м (10 м)	50 м (30 м)	30 м (10 м)	
Газ	Ø15,88	Стандартный размер	○	△	○	△	
		50 м (30 м)	50 м (30 м)	30 м (10 м)	50 м (30 м)	30 м (10 м)	

Таблица 2-2. Максимальная длина (P200, P250)

Магистраль, мм (A)	Жидкость	Наружный Ø	P200 (100×2)						P250 (125×2)										
			Ø9,52		Ø12,7		Ø15,88		Ø9,52		Ø12,7		Ø15,88						
			Толщина ст. 0,8		0,8		1,0		0,8		0,8		1,0						
Ответвления, мм (B, C, D)	Газ	Наружный Ø	Ø22,2	Ø25,4	Ø28,58	Ø22,2	Ø25,4	Ø28,58	Ø22,2	Ø25,4	Ø28,58	Ø22,2	Ø25,4	Ø28,58	Ø22,2	Ø25,4	Ø28,58	Ø31,75	
			Толщина ст. 1,0	1,0	1,0	1,0	1,0	1,0	1,0	1,0	1,0	1,0	1,0	1,0	1,0	1,0	1,0	1,0	1,1
	Жидкость	Ø9,52	Стандартный размер	○	□△	△	△	□△	△	△	□	○	○	□	Стандартный размер	○	□△	△	△
			50 м (30 м)	70 м (30 м)	70 м (30 м)	50 м (20 м)	50 м (20 м)	50 м (20 м)	40 м (20 м)	40 м (20 м)	40 м (20 м)	40 м (20 м)	50 м (30 м)	70 м (30 м)	70 м (30 м)	50 м (30 м)	70 м (30 м)	70 м (30 м)	45 м (20 м)
Газ	Ø15,88	Стандартный размер	○	□△	△	△	□△	△	△	□	○	○	□	Стандартный размер	○	□△	△	△	
		50 м (30 м)	70 м (30 м)	70 м (30 м)	50 м (20 м)	50 м (20 м)	50 м (20 м)	40 м (20 м)	40 м (20 м)	40 м (20 м)	40 м (20 м)	50 м (30 м)	70 м (30 м)	70 м (30 м)	50 м (30 м)	70 м (30 м)	70 м (30 м)	45 м (20 м)	45 м (20 м)

###### 2) СИСТЕМА 1:3

Таблица 3-1. Максимальная длина (P140)

Магистраль, мм (A)	Труба жидкость, мм	P140 (50×3)			
		Ø9,52	Ø9,52	Ø12,7	
Ответвления, мм (B, C, D)	Жидкость	Ø6,35	Стандартный размер	○	△
			50 м (30 м)	50 м (30 м)	30 м (10 м)
	Газ	Ø12,7	Стандартный размер	○	△
			50 м (30 м)	50 м (30 м)	30 м (10 м)
Жидкость	Ø9,52	Стандартный размер	○	△	
		50 м (30 м)	50 м (30 м)	30 м (10 м)	
Газ	Ø15,88	Стандартный размер	○	△	
		50 м (30 м)	50 м (30 м)	30 м (10 м)	

Таблица 3-2. Максимальная длина (P200, P250)

Магистраль, мм (A)	Жидкость	Наружный Ø	P200 (60×3)						P250 (71×3)										
			Ø9,52		Ø12,7		Ø15,88		Ø9,52		Ø12,7		Ø15,88						
			Толщина ст. 0,8		0,8		1,0		0,8		0,8		1,0						
Ответвления, мм (B, C, D)	Газ	Наружный Ø	Ø22,2	Ø25,4	Ø28,58	Ø22,2	Ø25,4	Ø28,58	Ø22,2	Ø25,4	Ø28,58	Ø22,2	Ø25,4	Ø28,58	Ø22,2	Ø25,4	Ø28,58	Ø31,75	
			Толщина ст. 1,0	1,0	1,0	1,0	1,0	1,0	1,0	1,0	1,0	1,0	1,0	1,0	1,0	1,0	1,0	1,0	1,1
	Жидкость	Ø9,52	Стандартный размер	○	□△	△	△	□△	△	△	□	○	○	□	Стандартный размер	○	□△	△	△
			50 м (30 м)	70 м (30 м)	70 м (30 м)	50 м (20 м)	50 м (20 м)	50 м (20 м)	40 м (20 м)	40 м (20 м)	40 м (20 м)	40 м (20 м)	50 м (30 м)	70 м (30 м)	70 м (30 м)	50 м (30 м)	70 м (30 м)	70 м (30 м)	45 м (20 м)
Газ	Ø15,88	Стандартный размер	○	□△	△	△	□△	△	△	□	○	○	□	Стандартный размер	○	□△	△	△	
		50 м (30 м)	70 м (30 м)	70 м (30 м)	50 м (20 м)	50 м (20 м)	50 м (20 м)	40 м (20 м)	40 м (20 м)	40 м (20 м)	40 м (20 м)	50 м (30 м)	70 м (30 м)	70 м (30 м)	50 м (30 м)	70 м (30 м)	70 м (30 м)	45 м (20 м)	45 м (20 м)



#### 3) СИСТЕМА 1:4

Таблица 4. Максимальная длина (P200, P250)

Магистраль, мм (A)	Жидкость	Наружный Ø Толщина ст.	P200 (50x4)									P250 (60x4)								
			Ø9,52			Ø12,7			Ø15,88			Ø9,52			Ø12,7			Ø15,88		
			0,8	1,0	1,0	0,8	1,0	1,0	0,8	1,0	1,1	0,8	1,0	1,0	0,8	1,0	1,0	0,8	1,0	1,1
Газ	Наружный Ø Толщина ст.	Ø22,2 1,0	Ø25,4 1,0	Ø28,58 1,0	Ø22,2 1,0	Ø25,4 1,0	Ø28,58 1,0	Ø22,2 1,0	Ø25,4 1,0	Ø28,58 1,1	Ø22,2 1,0	Ø25,4 1,0	Ø28,58 1,0	Ø22,2 1,0	Ø25,4 1,0	Ø28,58 1,0	Ø22,2 1,0	Ø25,4 1,0	Ø28,58 1,1	
Ответвление, мм (B, C, D, E)	Жидкость	Ø6,35	Стандартный размер	○	□△	△	△	□△	△	△	△	△	△	△	△	△	△	△	△	△
	Газ	Ø12,7	50 м (30 м)	70 м (30 м)	70 м (30 м)	50 м (20 м)	50 м (20 м)	50 м (20 м)	40 м (20 м)	40 м (20 м)	40 м (20 м)	40 м (20 м)	40 м (20 м)	40 м (20 м)	40 м (20 м)	40 м (20 м)	40 м (20 м)	40 м (20 м)	40 м (20 м)	40 м (20 м)
	Жидкость	Ø9,52	□	○	○	□△	△	△	□△	△	△	△	△	△	△	△	△	△	△	△
	Газ	Ø15,88	50 м (30 м)	70 м (30 м)	70 м (30 м)	50 м (20 м)	50 м (20 м)	50 м (20 м)	40 м (20 м)	40 м (20 м)	40 м (20 м)	40 м (20 м)	40 м (20 м)	50 м (30 м)	70 м (30 м)	70 м (30 м)	50 м (30 м)	70 м (30 м)	45 м (20 м)	45 м (20 м)

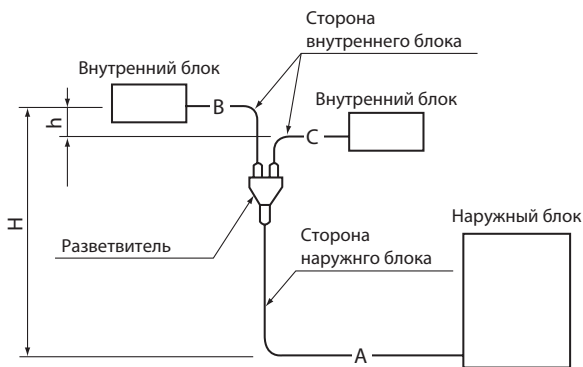

СИСТЕМА С 2 ВНУТРЕННИМИ БЛОКАМИ  
Суммарная длина: A + B + C  
P100, 125, 140: 50 м  
P200, 250: 70 м

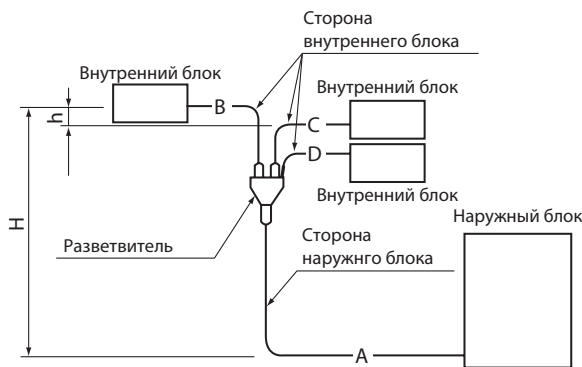

СИСТЕМА С 3 ВНУТРЕННИМИ БЛОКАМИ  
Суммарная длина: A + B + C + D  
P140: 50 м  
P200, 250: 70 м

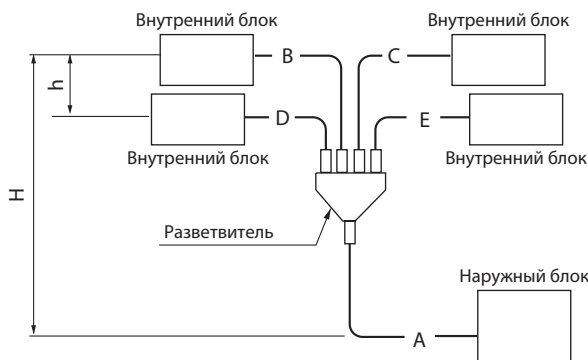

СИСТЕМА С 4 ВНУТРЕННИМИ БЛОКАМИ  
Суммарная длина: A + B + C + D + E  
P200, 250: 70 м

#### 3) Диаметр труб и ограничение длины фреонпровода

	Наружный блок	Диаметр фреонпровода, мм (дюйм)				Длина фреонпровода, м			Перепад высот, м		Кол-во поворотов фреонпровода (Примечание 1)									
		Газ		Жидкость		Суммарная длина A+B+C+D+E	Между внутренними блоками	Ответвления B, C, D	Внутренний – наружный блоки	Внутренний – внутренний блоки										
		Ст. наруж. блока	Ст. внутр. блока	Ст. наруж. блока	Ст. внутр. блока															
1:2	100,125,140	Ø15,88 (5/8)	50 Ø12,7 (1/2) 60, 71	Ø9,52 (3/8)	50 Ø6,35 (1/4) 60, 71	50 м	B-C  8 м	20 м	Н 30 м	h 1 м	15									
1:3	140		Ø15,88 (5/8)		Ø9,52 (3/8)		B-C   C-D   B-D  8 м													
1:2	200, 250	Ø25,4 (1)	60, 71, 100, 125 Ø15,88 (5/8)	Ø9,52 (3/8) (P200) Ø12,7 (1/2) (P250)	60, 71, 100, 125 Ø9,52 (3/8)	70 м	B-C  8 м	30 м												
1:3																				
1:4												50 Ø12,7 (1/2) 60 Ø15,88 (5/8)	50 Ø6,35 (1/4) 60 Ø9,52 (3/8)					B-C   B-D   B-E   C-D   C-B   C-E  8 м		

#### Примечания:

- Количество поворотов фреонпровода на участках A+B, A+C, A+D составляет не более 8.
- PUNZ-P100: при длине фреонпровода до 20 м дозаправка не требуется. PUNZ-P125-250: при длине фреонпровода до 30 м дозаправка не требуется.

1. PУНН-ZSHW112VНA  
 PУНН-ZSHW112YНA  
 PУНН-ZSHW140VНA  
 PУНН-ZSHW140YНA

PУНН-ZRP71VНA2  
 PУНН-ZRP100VKA3  
 PУНН-ZRP100YKA3  
 PУНН-ZRP125VKA3  
 PУНН-ZRP125YKA3  
 PУНН-ZRP140VKA3  
 PУНН-ZRP140YKA3

PУНН-ZP100VKA  
 PУНН-ZP100YKA  
 PУНН-ZP125VKA  
 PУНН-ZP125YKA  
 PУНН-ZP140VKA  
 PУНН-ZP140YKA

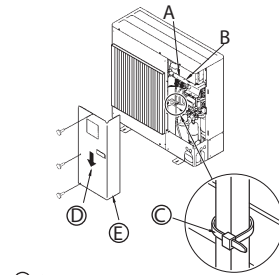
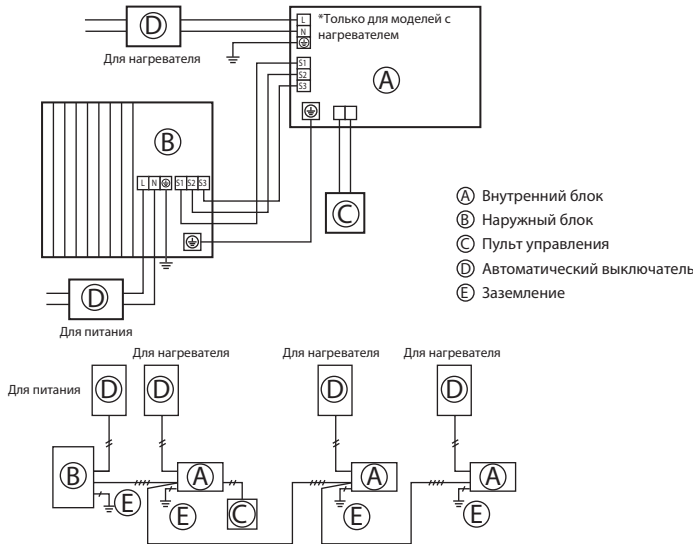

- А Зажим заземления
- Б Блок зажимов
- С Хомут
- D Сервисная панель
- Е Закрепите кабели таким образом, чтобы они не касались центра сервисной панели или клапана газового фреонпровода.

■ M71,100,125,140V

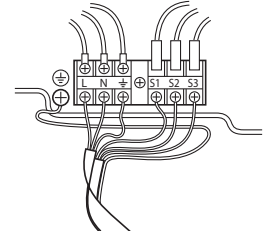

■ M100,125,140Y

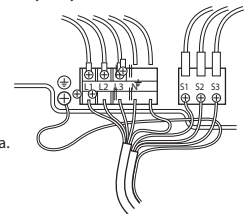

2. PУНН-ZRP200YKA3  
 PУНН-ZRP250YKA3

PУНН-ZP200YKA3  
 PУНН-ZP250YKA3

**Внимание.**  
 Обязательно подключите линию нейтралн. В противном случае блок может быть поврежден.

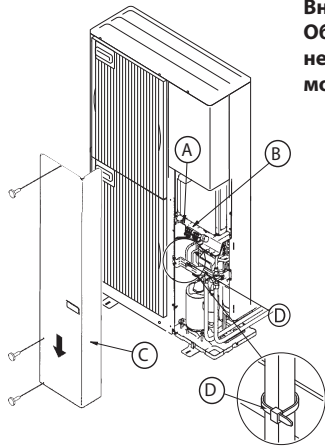

- А Блок зажимов питающей сети (L1, L2, L3, N, 0)
  - Б Блок зажимов подключения межблочного соединения (S1, S2, S3)
  - С Сервисная панель
  - D Хомут
- \*Закрепите кабели таким образом, чтобы они не касались центра сервисной панели или клапана газового фреонпровода.

\*Исключая PEA-RP200, 250WKA

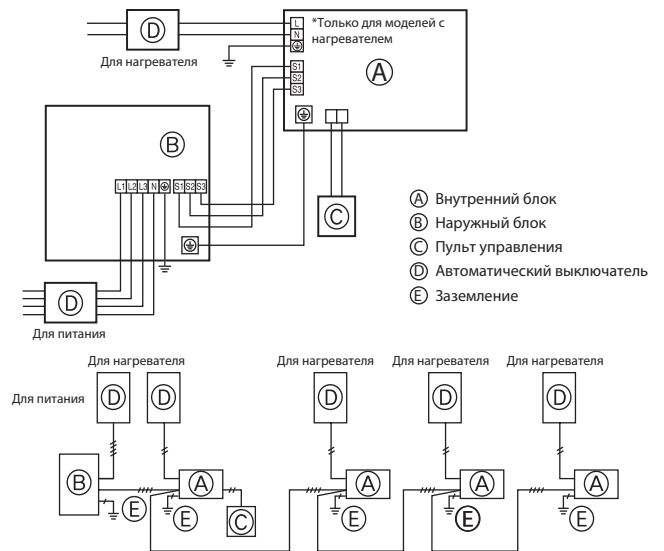

**Примечание.**

В случае снятия защитного листа электрической панели во время технического обслуживания, обязательно установите его на место.

**Внимание.**

Обязательно подключите линию нейтралн. В противном случае блок может быть поврежден.

### 2-9. Специальные сервисные режимы

#### Содержание раздела

1. Сбор хладагента в наружный блок (откачка)	527
2. Тестовый режим	527
3. Принудительный режим	528

Процедура сбора (откачки) хладагента в наружный блок применяется при необходимости демонтажа системы во избежание его попадания в окружающую среду.

- 1) Отключите питание (с помощью автоматического выключателя).
- 2) Подсоедините клапан низкого давления манометрического коллектора к заправочному штуцеру на газовой линии наружного блока.
- 3) Полностью закройте запорный клапан на жидкостной линии наружного блока.
- 4) Подайте питание (с помощью автоматического выключателя).
- После подачи питания убедитесь в отсутствии индикации «CENTRALLY CONTROLLED» на пульте дистанционного управления, в противном случае режим сбора хладагента не сможет завершиться нормально.
- Для возобновления связи по межблочной линии требуется около трех минут после включения автоматического выключателя. Начните откачку хладагента через 3-4 минуты после возобновления питания.
- 5) Выполните откачку хладагента (тестовый запуск в режиме охлаждения).

**Для PUNZ-ZRP, PUNZ-P, PUNZ-SHW:**

- Нажмите кнопку SWP на плате управления наружного блока. Включатся компрессор и вентиляторы наружного и внутреннего блоков (начнется откачка хладагента). На плате наружного блока включатся светодиоды LED1 и LED2.
- Нажимать кнопку SWP следует только, если блок отключен. Если блок был включен, то следует подождать 3 минуты после остановки компрессора и включить блок кнопкой SWP.

**Для PU-P, SUZ-KA:**

- В главном меню пульта дистанционного управления PAR-40MAA выберите пункты «Сервисное меню» --> «Пробный пуск», чтобы включить блок в тестовом режиме. Блок включится в режиме «охлаждение».
- Подробная информация по включению блока в тестовом режиме с помощью пульта дистанционного управления приведена в Инструкции по монтажу соответствующего внутреннего блока.
- 6) После того, как показания манометра на манометрическом коллекторе достигнут значения 0...0,05 МПа полностью закройте шаровой кран на газовой линии наружного блока и быстро отключите кондиционер (для блоков PU-P, SUZ-KA: нажмите кнопку ВКЛ/ОТКЛ. на пульте дистанционного управления).
- Так как режим сбора хладагента автоматически завершается примерно через 3 минуты (LED1-отключен, LED2-включен) проследите, чтобы шаровой кран был закрыт быстро. Тем не менее, если наружный блок остановился, но LED1-включен, а LED2-выключен, то полностью откройте запорный клапан на жидкостной линии, полностью закройте его через 3 минуты и повторите процедуру с шага 5 (шаровой кран на газовой линии должен быть полностью открыт).
- Если режим сбора хладагента завершился нормально (LED1-отключен, LED2-включен), то блок остается в отключенном состоянии до отключения питания.
- Следует помнить, что в случае большой протяженности фреоновых проводов собрать весь хладагент в наружный блок может оказаться невозможным. В этом случае используйте специальное оборудование для сбора хладагента (станцию эвакуации).
- 7) Отключите питание (с помощью автоматического выключателя).

## Внимание!

**Прежде, чем отсоединять трубки холодильного контура убедитесь, что компрессор остановился.**

- Если отсоединить трубки во время работы компрессора, то в результате попадания воздуха (в случае, если запорный клапан окажется открытым) давление контуре может стать чрезвычайно высоким, что может привести к разрыву трубок, травмам, повреждению оборудования.

## 2. Тестовый режим

Тестовый режим может быть включен несколькими способами:

- 1) С внутреннего блока.

Руководствуйтесь инструкцией по установке, поставляемой в комплекте с внутренним блоком.

- 2) С наружного блока.

**Только для PUNZ-ZRP, PUNZ-P, PUNZ-SHW:**

С помощью переключателя SW4 на плате управления наружного блока.

SW4-2 - охлаждение или нагрев;

SW4-1 - включение/отключение тестового режима.

**Для всех моделей:**

С помощью пульта дистанционного управления PAR-40MAA: в главном меню следует выбрать пункты «Сервисное меню» --> «Пробный пуск». Блок включится в режиме охлаждения.

\* После включения питания возможно появление кликающего звука в наружном блоке. Это связано с начальной настройкой расширительного вентиля.

\* После включения компрессора в первый момент возможно появление щелчков, что обусловлено работой обратных клапанов при низком перепаде давления на них.

### Примечание:

**Если тестовый режим уже включен, то изменить режим работы (охлаждение/нагрев) невозможно. Для изменения режима потребуется отключить агрегат, изменить положение переключателя (SW4-2) и включить агрегат в тестовом режиме снова (SW4-1).**

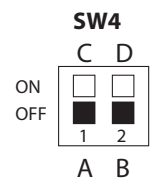

- A ОТКЛ.
- B Охлаждение
- C ВКЛ.
- D Нагрев

1. Принудительный режим может быть включен при индикации указанных кодов неисправности, а также при неисправности пульта управления или платы внутреннего блока.

- Неисправности, при которых может быть включен принудительный режим

Индикация	Описание
U4	Обрыв или замыкание термисторов (TH3/TH6/TH7/TH8).
UE	Обрыв датчика давления ( $T_{\text{б3H5}}$ ) (только PУHЗ-SHВ).
E8	Межблочный обмен данными: ошибка приема (наружный блок)
E9	Межблочный обмен данными: ошибка передачи (внутренний блок)
E0~E7	Другие ошибки передачи данных (исключая наружный блок)
Ed	Ошибка обмена данными между платой управления наружного блока и конвертером M-NET

2. При включении принудительного режима нужно помнить следующее:

- (1) Убедитесь, что нет других неисправностей, кроме указанных выше.
- (2) В принудительном режиме требуется установка DIP-переключателя (SWE) на плате внутреннего блока.
- (3) В принудительном режиме система работает независимо от температуры в помещении и команд пульта управления.
- (4) Не включайте принудительный режим нагрева надолго, поскольку при переключении наружного блока в режим оттаивания из внутреннего блока будет выходить холодный воздух.
- (5) Не включайте принудительный режим охлаждения более, чем на 10 часов, во избежание обмерзания внутреннего теплообменника.
- (6) После завершения принудительного режима установите переключатели в исходное положение.

3. Включение принудительного режима

- (1) Отключите питание.
- (2) Установите переключатель SWE на плате внутреннего блока в положение ON.
- (3) Замкните контакты разъема CN31 на плате управления наружного блока.
- (4) Установите режим работы: охлаждение или нагрев (кроме PU-P) — переключателем SW4-2 на плате наружного блока (SW4-1 не используется).
- (5) Включите питание.
- (6) Включается принудительный режим. Индикатор режима работы на пульте мигает.

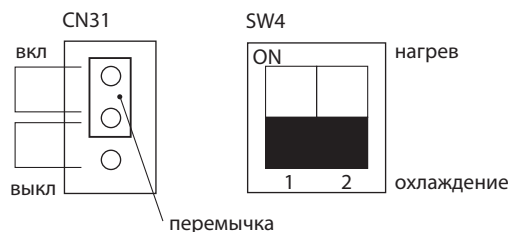

4. Особенности принудительного режима

- (1) Режим работы: охлаждение или нагрев - устанавливается переключателем SW4-2 (кроме PU-P).
- (2) Скорость вращения вентилятора максимальная.
- (3) Индикатор режима работы мигает с интервалом 1 секунда.

5. Выключение принудительного режима

- (1) Выключите питание.
- (2) Установите переключатель SWE на плате внутреннего блока в исходное положение.
- (3) Разомкните контакты разъема CN31 на плате наружного блока.
- (4) Установите переключатель SW4-2 как показано справа.

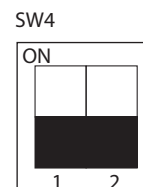

- **Алгоритм работы компонентов системы в принудительном режиме**  
PU-P71/100VHA PU-P71/100/125/140YHA

Компонент	Алгоритм работы
Компрессор	всегда включен
Вентилятор наружного блока	максимальная скорость
Расширительный вентиль LEV	полностью открыт
Вентилятор внутреннего блока	высокая

**Рабочие параметры в принудительном режиме**  
**PUHZ-ZRP35/50/60/71/100/125/140/200/250**  
**PUHZ-P100/125/140/200/250**  
**PUHZ-SHW80/112/140/230**

В принудительном режиме отсутствует обмен данными с внутренним блоком, поэтому в качестве рабочих параметров внутреннего блока наружный прибор принимает некоторые фиксированные значения:

Параметры	Режим работы		Примечание
	охлаждение	обогрев	
Температура входящего воздуха (ТН1)	27 °С	20,5 °С	
Внутренний блок: жидкостная труба (ТН2)	5 °С	45 °С	
Внутренний блок: двухфазная точка (ТН5)	5 °С	50 °С	
Уставка (целевая температура)	25 °С	22 °С	
Наружный блок: жидкостная труба (ТН3)	45 °С	5 °С	(1)
Наружный блок: температура нагнетания компрессора (ТН4) Наружный блок: температура поверхности компрессора (ТН32) (3)	80 °С	80 °С	(1)
Наружный блок: двухфазная точка (ТН6)	50 °С	5 °С	(1)
Наружный блок: температура наружного воздуха (ТН7)	35 °С	7 °С	(1)
Датчик давления температуры насыщения (Т <sub>63Н5</sub> ) (PUHZ-SHW)	50 °С	50 °С	(1)
Код разности температур ΔTj) (темп. входящего воздуха - целевая темп.)	5 °С	5 °С	
Перегрев паров (нагнетание) (SHd)	30 K	30 K	(2)
Переохлаждение (SC)	5 K	5 K	(2)

(1): Если термисторы исправны, то температура измеряется по ним, если неисправны, то в качестве входных данных в алгоритмы управления подставляются фиксированные значения.

(2): Если один из термисторов неисправен, то эти значения будут отличаться от указанных.

(3): Только для PUHZ-ZRP200/250, PUHZ-P200/250.

Например, термистор ТН3 неисправен (замыкание или обрыв).

Термистор	охлаждение	нагрев
ТН3	45 °С	5 °С
ТН6	Тa	Тb
	Текущие значения термистора	
ТН4/ТН32	Тc	Тd
	Текущие значения термистора	
ТН5	5 °С	50 °С
ТН2	5 °С	45 °С
Т <sub>63Н5</sub>	Тe	Тf
	Текущие значения термистора	

**PUHZ-ZRP, PUHZ-P, PU-P**

Перегрев паров (нагнетание) (SHd):  
 охлаждение = ТН4(или ТН32) - ТН6 = Тc - Та  
 нагрев = ТН4(или ТН32) - ТН5 = Тd - 50

Переохлаждение (SC):  
 охлаждение = ТН6 - ТН3 = Та - 45  
 нагрев = ТН5 - ТН2 = 50 - 45 = 5 K

**PUHZ-SHW**

Перегрев паров (нагнетание) (SHd):  
 охлаждение = ТН4 - Т<sub>63Н5</sub> = Тc - Те  
 нагрев = ТН4 - Т<sub>63Н5</sub> = Тd - Тf

Переохлаждение (SC):  
 охлаждение = Т<sub>63Н5</sub> - ТН3 = Те - 45  
 нагрев = Т<sub>63Н5</sub> - ТН2 = Тf - 45

### 3-1. Поиск неисправностей внутренних блоков

#### Содержание раздела

1. Проверка кодов неисправности	531
2. Индикация кодов неисправности	534
3. Таблица кодов неисправности	536
4. Проверка неисправности по симптомам	541
5. Аварийное (принудительное) включение	542



## Проверка с помощью проводного пульта управления PAR-40MAA

### Неисправность возникает во время работы

Проверьте состояние ошибки, остановите работу системы и проконсультируйтесь с дилером.

При возникновении неисправности на дисплее отобразится следующая информация:

1

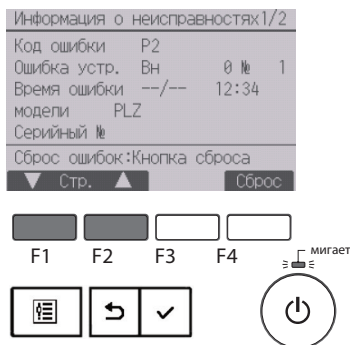

Код ошибки, неисправный блок, адрес блока, дата и время возникновения ошибки, модель блока и серийный номер. Для отображения наименования модели и серийного номера необходимо предварительно ввести их.

Нажмите F1 или F2 для перехода на следующую страницу меню.

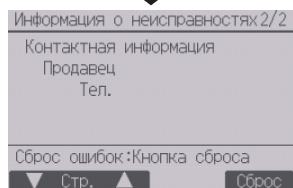

Для отображения контактной информации (номера телефона дилера) необходимо предварительно ввести её.

2



Нажмите кнопку F4 или ВКЛ/ОТКЛ. для сброса ошибки.

**Ошибка не может быть снята, если функция ВКЛ/ОТКЛ. заблокирована.**

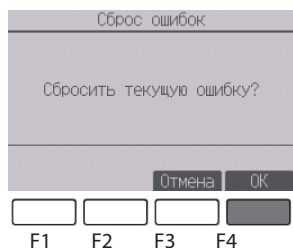

Выберите «ОК» с помощью кнопки F4.

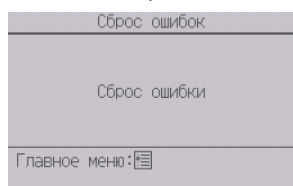

Навигация

- Для возврата в Главное меню.....кнопка «Меню»

## Просмотр истории ошибок

3

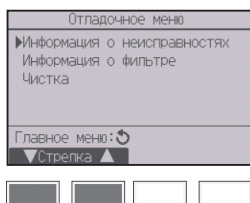
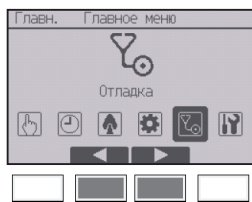

Если не возникло ошибок, страница 2/2 информации об ошибках может быть просмотрена из меню. Выберите «Отладочное» меню в Главном меню и нажмите кнопку **ВЫБОР**.

Для отображения экрана с информацией об ошибках выберите «Информация о неисправностях» в Отладочном меню. Сброс ошибки невозможен.

## Проверка с помощью беспроводного пульта управления

### Неисправность возникает во время работы

При возникновении неисправности внутренний и наружный блок останавливаются, и светодиод на панели индикации начинает мигать.

### Проверка кода неисправности с помощью пульта PAR-SL100A-E (кассетные блоки PLA-M)

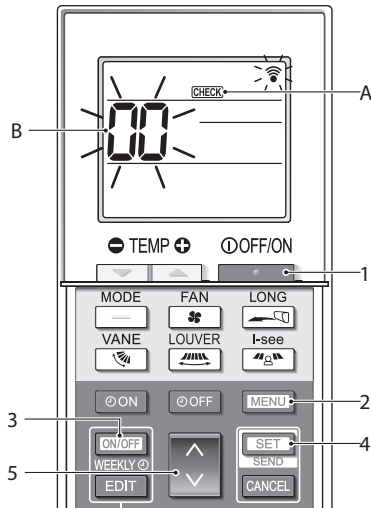

1. Отключите кондиционер кнопкой (1).
  - Если активирован недельный таймер (горит значок ), то отключите его кнопкой (3). (значок должен погаснуть).
2. Нажмите и 5 секунд удерживайте кнопку (2).
  - Загорится значок (A) и система кондиционирования войдет в режим самодиагностики.
3. Кнопками (5) выберите адрес (в сети M-NET) холодильного контура внутреннего блока (B), который необходимо проверить.
4. Нажмите кнопку (4).
  - При обнаружении ошибки ее код будет соответствовать количеству звуковых сигналов от внутреннего блока или количеству миганий светодиодного индикатора работы.
5. Нажмите кнопку (1).
  - Значок (A) и адрес холодильного контура (B) (адрес в сети M-NET) погаснут, процедура самодиагностики будет завершена.

### Проверка кода неисправности с помощью пульта PAR-SL97A-E

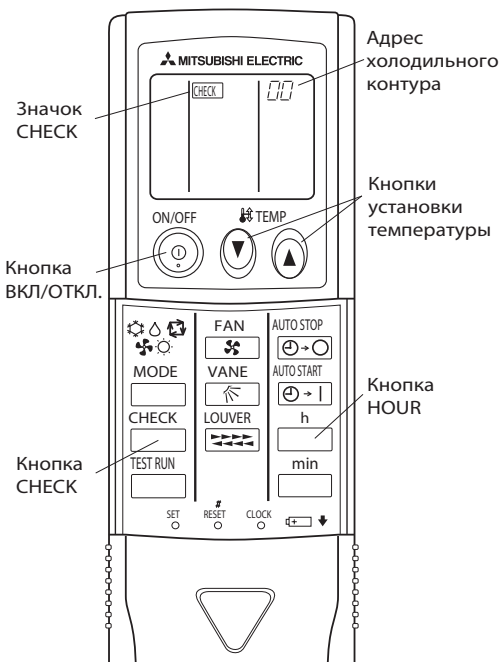

#### Последовательность действий

1. Нажмите кнопку CHECK два раза.
  - Появляется значок "CHECK" и мигает адрес гидравлического контура «00»
  - Убедитесь, что индикация на пульте зафиксирована.
2. С помощью кнопок установки температуры выберите адрес холодильного контура.
 

Примечание: Адрес холодильного контура задается переключателем SW1 на плате наружного блока.
3. Направьте пульт управления на фотоприемник внутреннего блока и нажмите кнопку HOUR.
  - Код неисправности соответствует количеству звуковых сигналов, исходящих из внутреннего блока, а также количеству миганий светодиода на панели индикации. (Максимальная задержка перед началом индикации не более 3 секунд)
4. Направьте пульт управления на фотоприемник внутреннего блока и нажмите кнопку ВКЛ/ОТКЛ.
  - Выход из режима проверки кода неисправности.

Формат индикации кода неисправности и его расшифровка указаны на следующей странице.

### • Соответствие звуковых сигналов и миганий светодиода кодам неисправностей

#### [формат А]

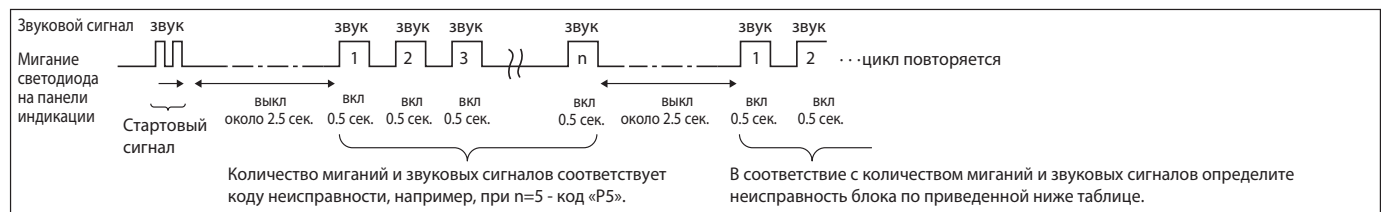

#### [формат В]

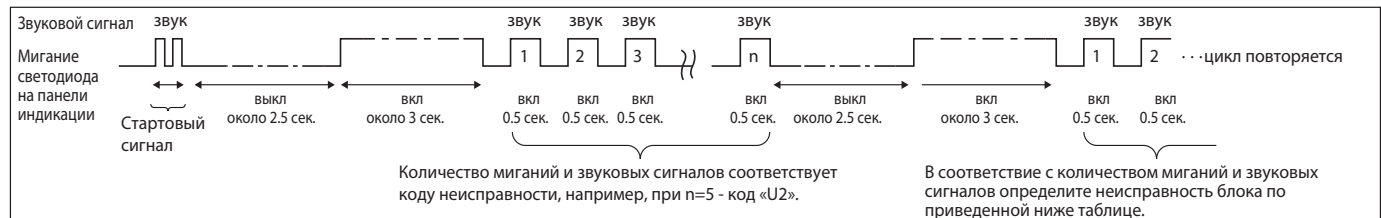

#### Формат А: неисправности, связанные с внутренним блоком

Беспроводной пульт	Проводной пульт	Описание	Примечание
Количество звуковых сигналов (миганий светодиода)	Код на пульте		
1	P1	Неисправность датчика температуры всасываемого воздуха	—
2	P2	Неисправность датчика TH2 на трубе	
	P9	Неисправность датчика TH5 на трубе	
3	E6, E7	Ошибка межблочного обмена данными	
4	P4	Неисправность датчика дренажа / срабатывание реле утечки (CN4F)	
5	P5	Неисправность дренажного насоса	
	PA	Принудительный останов компрессора (из-за утечки дренажа)	
6	P6	Обмерзание/перегрев	
7	EE	Неправильное сочетание наружного и внутреннего блоков	
8	P8	Неправильная температура трубопровода	
9	E4, E5	Ошибка приема сигнала пульта управления	
10	—	—	
11	Pb	Неисправность двигателя вентилятора внутреннего блока	
12	Fb	Неисправность микроконтроллера внутреннего блока (память и т. д.)	
14	PL	Неисправность холодильного контура	
—	E0, E3	Ошибка передачи сигнала от пульта управления	
—	E1, E2	Неисправность печатной платы пульта управления	

#### Формат В: неисправности, связанные с другими приборами (например, с наружным блоком)

Беспроводной пульт	Проводной пульт	Описание	Примечание
Количество звуковых сигналов (миганий светодиода)	Код на пульте		
1	E9	Ошибка межблочного обмена данными (ошибка передачи, наружный блок)	Проверьте светодиодный индикатор наружного блока. См. раздел наружных блоков.
2	UP	Превышение тока компрессора	
3	U3, U4	Обрыв/замыкание термисторов	
4	UF	Превышение тока компрессора (заклинивание)	
5	U2	Превышение давления нагнетания (защита 49C) (недостаточное количество хладагента)	
6	U1, Ud	Превышение давления нагнетания (защита 63H)/Перегрев	
7	U5	Неправильная температура теплоотвода	
8	U8	Неисправность вентилятора наружного блока	
9	U6	Превышение тока компрессора/Неисправность силового модуля	
10	U7	Недостаточный перегрев при низком давлении нагнетания	
11	U9, UN	Несоответствие сетевого напряжения и неправильный синхронный сигнал к главной плате/Неисправность датчика тока	
12	—	—	
13	—	—	
14	другие	Другие неисправности (см. раздел наружных блоков)	

1. Если после двух стартовых звуковых сигналов (двух миганий) больше звуковых сигналов (миганий) не следует, то это значит, что в памяти блока нет информации о неисправностях.
2. Если после двух стартовых звуковых сигналов (двух миганий) следуют три звуковых сигнала по 0,4 секунды, то адрес холодильного контура выбран неправильно.

- Если после запуска тестового режима система не работает, то выполните проверку по приведенной ниже таблице.

Описание		Причина
Проводной пульт	LED 1, 2 (на плате наружного блока)	
PLEASE WAIT	2–3 минуты после включения питания	Сначала оба светодиода LED1, 2 включаются, затем LED2 гаснет и остается включенным только LED1 • В течение первых 2–3 минут после включения электропитания происходит начальная проверка системы (корректная работа).
PLEASE WAIT → код неисправности	Спустя 2–3 минуты после включения питания	Только LED 1 вкл → LED 1, 2 мигают • Разъем одной из защит наружного блока отключен. • Неправильное чередование фаз L1, 2, 3 или отсутствие одной из них.
Индикация на дисплее не появляется после нажатия кнопки ON/OFF (светодиод не включается)		Только LED 1 вкл → LED 1 мигает 2 раза LED 2 мигает 1 раз • Неправильное межблочное соединение (S1, S2, S3). • Замыкание в кабеле пульта управления.

В указанных выше состояниях в системах с беспроводным пультом проявляется следующее:

- Внутренний блок не реагирует на сигналы пульта.
- Мигает светодиод на панели индикации.
- Внутренний блок издает короткий звуковой сигнал.

### Примечание

Работа системы невозможна в течение 30 с после выхода из режима настройки функций.

Назначение светодиодов LED1, 2, 3 на плате внутреннего блока указано в в таблице.

LED1 (питание микроконтроллера)	Должен быть всегда включен при наличии сетевого напряжения.
LED2 (питание пульта управления)	Указывает подается ли питание в линию пульта управления. Этот светодиод будет включен только на внутреннем блоке, подключенного к наружному блоку, холодильный контур которого имеет адрес «0».
LED3 (межблочный обмен данными)	Обмен данными между наружным и внутренним блоками. Постоянно мигает.

### 3. Таблица кодов неисправности

Технические данные Mr. Slim (R410A)

Примечание

Информация по кодам «F», «U», а также отсутствующим кодам «E» указана в разделе наружных блоков.

Код	Неисправный компонент и способ определения	Причина	Способ устранения
P1	<p><b>Неисправность термистора комнатной температуры (TH1)</b></p> <p>1) При обнаружении замыкания или обрыва термистора фиксируется предварительная неисправность. Через 3 минуты снова контролируется исправность термистора. По результатам: либо фиксируется авария, либо сбрасывается предварительная неисправность.</p> <p>2) Контроль состояния термисторов происходит постоянно в режимах: охлаждение, осушение, нагрев.</p> <p>Неисправность термистора замыкание: 90 °C и более обрыв: -40 °C и менее</p>	<p>1) Неисправность термистора.</p> <p>2) Плохое соединение разъема (CN20) на плате внутреннего блока.</p> <p>3) Обрыв или замыкание в соединительном проводе.</p> <p>4) Неисправность платы управления внутреннего блока.</p>	<p>1) — 3) Проверьте сопротивление термистора: 0 °C — 15,0 кОм 10 °C — 9,6 кОм 20 °C — 6,3 кОм 30 °C — 4,3 кОм 40 °C — 3,0 кОм Если при измерении сопротивления потянуть или изогнуть провод, то измерение может показать обрыв или замыкание.</p> <p>2) Отключите питание и проверьте установку разъема CN20 на плате внутреннего блока. Включите питание.</p> <p>4) Проверьте значение комнатной температуры на пульте управления. Замените плату управления при обнаружении ненормального отличия от реальной температуры в помещении.</p> <p>Выключите и включите питание после проверки.</p>
P2	<p><b>Неисправность термистора на трубопроводе/ жидкость (TH2)</b></p> <p>1) При обнаружении замыкания или обрыва термистора фиксируется предварительная неисправность. Через 3 минуты снова контролируется исправность термистора. По результатам: либо фиксируется авария, либо сбрасывается предварительная неисправность.</p> <p>2) Контроль состояния термисторов происходит постоянно в режимах: охлаждение, осушение, нагрев (кроме режима оттаивания).</p> <p>Неисправность термистора замыкание: 90 °C и более обрыв: -40 °C и менее</p>	<p>1) Неисправность термистора.</p> <p>2) Плохое соединение разъема CN44 (CN21 у блоков PEA-RP-GAQ) на плате внутреннего блока.</p> <p>3) Обрыв или замыкание в соединительном проводе.</p> <p>4) Неисправность холодильного контура, приводящая к повышенной (более 90 °C) или пониженной (менее -40 °C) температуре термистора.</p> <p>5) Неисправность платы управления внутреннего блока.</p>	<p>1) — 3) Проверьте сопротивление термистора аналогично P1 выше.</p> <p>2) Отключите питание и проверьте установку разъема CN44 (CN21 у блоков PEA-RP-GAQ) на плате внутреннего блока. Включите питание.</p> <p>4) Проверьте температуру жидкостного трубопровода с пульта управления в тестовом режиме. Повышенная или пониженная температура может быть следствием неисправности холодильного контура.</p> <p>5) Проверьте значение температуры трубопровода с пульта управления в тестовом режиме. Замените плату управления при обнаружении ненормального отличия от реальной температуры трубопровода.</p> <p>Выключите и включите питание после проверки.</p>
P4	<p><b>Неисправность поплавкового реле (CN4F) (PLA-M, PKA-M, PCA-M, PEAD-M)</b></p> <p>1) Фиксируется, если соединитель реле отсоединен (нет замыкания между контактами 3 и 4 соединителя CN4F).</p> <p>2) Непрерывно фиксируется во время работы.</p>	<p>1) Ненадлежащая установка соединителя CN4F.</p> <p>2) Неисправность платы управления внутреннего блока.</p>	<p>1) Отключите питание и проверьте установку соединителя CN4F. Включите питание.</p> <p>2) Установите перемычку вместо соединителя CN4F. Замените плату управления внутреннего блока, если неисправности появляется снова.</p>
	<p><b>Неисправность датчика дренажа (DS) (только PAC-RP71HAQ и PEA-RP-GAQ)</b></p> <p>1) Фиксируется предварительная неисправность, если обрыв или замыкание датчика наблюдается в течение 30 секунд. Вентилятор внутреннего блока и компрессор выключаются.</p> <p>2) Затем снова в течение 30 секунд проверяется исправность датчика. По результатам: либо фиксируется авария, либо сбрасывается предварительная неисправность.</p> <p>3) Исправность датчика проверяется в следующих режимах:</p> <ul style="list-style-type: none"> <li>охлаждение или осушение;</li> <li>если разность температуры жидкостного трубопровода и комнатной температуры меньше -10 °C (кроме режима оттаивания);</li> <li>если температуры термисторов комнатной температуры или термистора на трубопроводе находятся в зоне «обрыв» или «замыкание»;</li> <li>при работе дренажного насоса.</li> </ul>	<p>1) Неисправность термистора.</p> <p>2) Ненадлежащая установка соединителя CN31 на плате управления внутреннего блока.</p> <p>3) Обрыв или замыкание в соединительном проводе датчика дренажа.</p> <p>4) Неисправность платы управления внутреннего блока.</p>	<p>1) — 3) Проверьте сопротивление термистора: 0 °C — 6,0 кОм 10 °C — 3,9 кОм 20 °C — 2,6 кОм 30 °C — 1,8 кОм 40 °C — 1,3 кОм</p> <p>2) Отключите питание и проверьте установку разъема CN31 на плате внутреннего блока. Включите питание.</p> <p>4) Отключите датчик дренажа и установите вместо него перемычку между 1 и 2 соединителя CN31. Если дренажный насос работает, но код неисправности появляется снова, то замените плату управления внутреннего блока.</p> <p>Выключите и включите питание после проверки.</p>

### 3. Таблица кодов неисправности

Технические данные Mr. Slim (R410A)

Код	Неисправный компонент и способ определения	Причина	Способ устранения
P5	<p><b>Защита от перелива (PLA-M, PKA-M, PCA-M, PEAD-M)</b></p> <p>1) Фиксируется предварительная неисправность, если при работе насоса регистрируется нахождение поплавкового реле под водой в течение полутора минут непрерывно. Вентилятор внутреннего блока и компрессор выключаются.</p> <p>2) Фиксируется неисправность дренажного насоса, если условия предварительной неисправности повторяются.</p> <p>3) Ошибка появляется постоянно при работе дренажного насоса.</p>	<p>1) Неисправность дренажного насоса.</p> <p>2) Ненадлежащий отвод дренажа. Засорен насос. Засорен трубопровод.</p> <p>3) Неисправность поплавкового реле: заклинивание поплавкового реле или неисправность его подвижных частей приводит к ошибочному определению нахождения реле под водой (срабатывания реле).</p> <p>4) Неисправность платы управления внутреннего блока.</p>	<p>1) Проверьте, работает ли дренажный насос. 2) Убедитесь в свободном отводе дренажа. 3) Снимите соединитель поплавкового реле CN4F и убедитесь, что он замыкается (Вкл.) при поплавке в верхнем положении или размыкается при поплавке в нижнем положении. 4) Установите перемычку между контактами 3 и 4 соединителя CN4F. Замените плату управления внутреннего блока, если неисправности повторяются снова.</p> <p>Если проверка по пунктам 1-4 прошла успешно, то поплавковое реле работает корректно.</p> <p>Выключите и включите питание после проверки.</p>
	<p><b>Защита от заклинивания дренажного насоса (только PLA-M)</b></p> <p>1) Фиксируется предварительная неисправность, если насос останавливается на 5 секунд подряд при наличии сигнала на работу насоса.</p> <p>2) Фиксируется неисправность дренажного насоса, если условие пункта 1 повторяется 4 раза.</p>	<p>1) Неисправность дренажного насоса.</p> <p>2) Дренажный насос засорен.</p> <p>3) Ненадлежащая установка соединителя.</p> <p>4) Неисправность платы управления внутреннего блока.</p>	<p>1)–2) Проверьте, работает ли дренажный насос. 3) Убедитесь в правильной установке соединителя CNP. 4) Включите блок в аварийном режиме (переключатель SWE), чтобы проверить напряжение между контактами 1 и 3 разъема CNP. • если 13 В пост. тока, замените насос; • если не 13 В пост. тока, замените плату управления внутреннего блока.</p>
	<p><b>Неисправность дренажного насоса (DP) (только PAC-RP71HAQ и PEA-RP-GAQ)</b></p> <p>1) Фиксируется предварительная неисправность, если термистор датчика дренажа был нагрет и температура плавно увеличивается. Вентилятор внутреннего блока и компрессор выключаются.</p> <p>2) Фиксируется авария, если условия предварительной неисправности повторяются.</p> <p>3) Ошибка появляется постоянно при работе дренажного насоса.</p>	<p>1) Неисправность дренажного насоса.</p> <p>2) Ненадлежащий отвод дренажа. Засорен насос. Засорен трубопровод.</p> <p>3) Капли воды на дренажном датчике: • стекает по соединительным проводам; • засорен воздушный фильтр и образуются волны в дренажном поддоне.</p> <p>4) Неисправность платы управления внутреннего блока.</p>	<p>1) Проверьте, работает ли дренажный насос. 2) Убедитесь в свободном отводе дренажа. 3) Проверьте расположение соединительных проводов и состояние воздушного фильтра. 4) Установите перемычку между контактами 1 и 2 соединителя CN31. Если дренажный насос работает, но код неисправности появляется снова, то замените плату управления внутреннего блока.</p> <p>Выключите и включите питание после проверки.</p>
P6	<p><b>Защита от обмерзания/перегрева</b></p> <p>1) Защита от обмерзания (режим охлаждения) Если через 3 минуты после пуска компрессора температура трубопровода TH2 или TH5 менее -15 °C в течение 3 минут подряд, то на 6 минут фиксируется предварительная неисправность. Если в течение следующих 16 минут температура по-прежнему опустится ниже -15 °C на 3 минуты подряд, то фиксируется аварийное состояние.</p> <p><b>&lt;Предотвращение обмерзания&gt; (только PEA-RP-GAQ)</b> Если через 16 минут после пуска компрессора температура трубопровода TH2 или TH5 менее 2 °C, то блок входит в режим предотвращения обмерзания - компрессор выключается. После того как температура поднимется выше 10 °C и это состояние продлится более 3 минут компрессор включается снова.</p> <p>2) Защита от перегрева (режим нагрева) Если температура трубопровода TH2 или TH5 более 70 °C, то на 6 минут фиксируется предварительная неисправность. Если в течение следующих 30 минут (10 минут у PEAD-M и PEA-RP) температура снова поднимется выше 70 °C, то фиксируется аварийное состояние.</p>	<p>Режим охлаждения или осушения: 1) Загрязнен воздушный фильтр (уменьшен расход воздуха). 2) Замыкание воздушного потока. 3) Низкая тепловая нагрузка (низкая температура), работа вне допустимого диапазона. 4) Неисправен вентилятор внутреннего блока (электродвигатель или плата управления). 5) Неисправен вентилятор наружного блока. 6) Избыток хладагента. 7) Неисправность холодильного контура (повышенное местное сопротивление).</p> <p>Режим нагрева: 1) Загрязнен воздушный фильтр (уменьшен расход воздуха). 2) Замыкание воздушного потока. 3) Высокая тепловая нагрузка (высокая температура), работа вне допустимого диапазона. 4) Неисправен вентилятор внутреннего блока (электродвигатель или плата). 5) Неисправен вентилятор наружного блока. 6) Избыток хладагента. 7) Неисправность холодильного контура (повышенное местное сопротивление). 8) Неисправность байпасной цепи в наружном блоке.</p>	<p>Режим охлаждения или осушения: 1) Очистите воздушный фильтр. 2) Устраните препятствия и экраны, отражающие воздушный поток. 4) См. раздел «Способы проверки компонентов».</p> <p>Только PEA-RP-GAQ: Выключите питание. Отключите разъем вентилятора и измерьте сопротивление обмоток электродвигателя. Соедините разъем и включите питание. Включите блок с пульта управления и проверьте напряжение на разъеме вентилятора (220В).</p> <p>5) Проверьте электродвигатель вентилятора наружного блока. 6), 7) Проверьте холодильный контур.</p> <p>Режим нагрева: 1) Очистите воздушный фильтр. 2) Устраните препятствия и экраны, отражающие воздушный поток. 3)–4) См. раздел «Способы проверки компонентов».</p> <p>Только PEA-RP-GAQ: Выключите питание. Отключите разъем вентилятора и измерьте сопротивление обмоток электродвигателя. Соедините разъем и включите питание. Включите блок с пульта управления и проверьте напряжение на разъеме вентилятора (220В).</p> <p>5) Проверьте вентилятор наружного блока. 6)–8) Проверьте холодильный контур.</p>



### 3. Таблица кодов неисправности

Технические данные Mr. Slim (R410A)

Код	Неисправный компонент и способ определения	Причина	Способ устранения
P8	<p><b>Неправильная температура трубопровода</b></p> <p>&lt;Режим охлаждения&gt;                      Фиксируется аварийное состояние, если через 3 минуты после пуска компрессора температура трубопровода (TH2 или TH5) выходит за установленный диапазон* и это состояние продолжается более 6 минут.                      Примечания:                      1) Для определения требуется 9 минут.                      2) Неисправность «P8» не определяется в режиме осушения воздуха.                      * Установленный диапазон: TH - TH1 ≤ -3 °C, где TH - минимальная из температур TH2 и TH5, TH1 - температура входящего воздуха.</p> <p>&lt;Режим нагрева&gt;                      Фиксируется аварийное состояние, если через 10 секунд после пуска компрессора и окончания режима предварительного нагрева температура трубопровода TH5 выходит за установленный диапазон* и это состояние продолжается более 20 минут.                      Примечания:                      1) Для определения требуется 27 минут.                      2) Периоды оттаивания не прерывают и сбрасывают отсчет времени.                      * Установленный диапазон: TH5 - TH1 ≥ 3 °C</p>	<p>1) Температура термисторов TH2 или TH5 почти равна комнатной температуре:                      • недостаток хладагента;                      • термисторы плохо закреплены на трубопроводе (висят в воздухе);                      • неисправность холодильного контура.</p> <p>2) К внутреннему блоку подключены трубопроводы от другого наружного блока (при наличии нескольких систем), то есть перепутаны сигнальная линия и трубопроводы хладагента.</p> <p>3) Неисправность термисторов (температуры труб или температуры в помещении).</p> <p>4) Запорные вентили открыты не полностью.</p>	<p>1)-3) Сравните температуру трубопроводов TH2 и TH5 с температурой в помещении с помощью пульта управления и диагностической платы PAC-SK52ST*.</p> <p>* Для проверки соответствующим образом установите переключатель SW2 на плате управления наружного блока.</p> <p>2), 3) Убедитесь в отсутствии перекрестного соединения трубопроводов хладагента или сигнальных линий между разными системами.</p>
P9	<p><b>Неисправность термистора TH5 (конденсатор-испаритель)</b></p> <p>1) При обнаружении замыкания или обрыва термистора фиксируется предварительная неисправность. Через 3 минуты снова контролируется исправность термистора. По результатам: либо фиксируется авария, либо сбрасывается предварительная неисправность.</p> <p>2) Контроль состояния термисторов происходит постоянно в режимах: охлаждение, осушение, обогрев (кроме оттаивания).</p> <p>Неисправность термистора                      замыкание: 90 °C и более                      обрыв: -40 °C и менее</p>	<p>1) Неисправность термистора.</p> <p>2) Плохое соединение разъема CN44 (CN29 у блоков PEA-RP-GAQ) на плате внутреннего блока.</p> <p>3) Обрыв или замыкание в соединительном кабеле.</p> <p>4) Неисправность холодильного контура, приводящая к повышенной (более 90 °C) или пониженной (менее -40 °C) температуре термистора.</p> <p>5) Неисправность платы управления внутреннего блока.</p>	<p>1) - 3) Проверьте сопротивление термистора аналогично P1 выше.</p> <p>2) Отключите питание и проверьте установку разъема CN44 (CN29 у блоков PEA-RP-GAQ) на плате внутреннего блока. Включите питание.</p> <p>4) Включите систему в тестовом режиме и проверьте температуру трубопровода «конденсатор-испаритель» с помощью диагностической платы PAC-SK52ST*. Повышенная или пониженная температура может быть следствием неисправности холодильного контура.</p> <p>5) Включите систему в тестовом режиме и проверьте температуру трубопровода «конденсатор-испаритель» с помощью диагностической платы PAC-SK52ST*. Замените плату управления при обнаружении ненормального отличия от реальной температуры трубопровода.</p> <p>* Для проверки соответствующим образом установите переключатель SW2 на плате управления наружного блока.</p> <p>Выключите и включите питание после проверки.</p>
PL	<p><b>Неисправность холодильного контура</b></p> <p>В режиме охлаждения, осушения или автоматического охлаждения следующие условия определяются как ошибка:                      а) компрессор работает 30 или более секунд;                      б) температура жидкостного фреонпровода TH2 или температура конденсатора/испарителя TH5 75 °C или выше.</p> <p>Для сброса данной ошибки необходимо отключить и вновь включить питание.</p>	<p>1) Неисправность 4-х ходового клапана.</p> <p>2) Утечка в контуре хладагента.</p> <p>3) Воздух в фреонпроводе.</p> <p>4) Неисправность вентилятора внутреннего блока:                      • неисправность электродвигателя;                      • неисправность платы управления внутреннего блока.</p> <p>5) Загрязнение фреоновой трассы.</p>	<p>1) Замените 4-х ходовой клапан.</p> <p>2) Проверьте контур хладагента на герметичность.</p> <p>3) После откачки хладагента проведите вакуумирование трассы.</p> <p>4) Проверьте электродвигатель вентилятора / плату управления внутреннего блока.</p> <p>5) Проверьте фреонопровод. Для предотвращения попадания влаги или воздуха в контур, что может стать причиной высокого давления, удалите воздух из фреонпровода или замените хладагент.</p>
E0 или E4	<p><b>Ошибка передачи (E0) / приема данных (E4) пультом управления</b></p> <p>1) Фиксируется аварийное состояние, если главный или ведомый пульт управления не может получить в течение 3 минут корректные данные от внутреннего блока с адресом холодильного контура «0» (код неисправности: E0).</p> <p>2) Фиксируется аварийное состояние, если ведомый пульт управления не получает данные в течение 2 минут (код неисправности: E0).</p> <p>1) Фиксируется аварийное состояние, если внутренний блок не получает корректных данных от пульта управления или от другого внутреннего блока в течение 3 минут (код неисправности: E4).</p> <p>2) Фиксируется аварийное состояние, если внутренний блок не получает никаких сигналов от пульта управления в течение 2 минут (код неисправности: E4).</p>	<p>1) Обрыв кабеля пульта или неисправность контактов.</p> <p>2) Все пульты управления установлены как ведомые. В этом случае «E0» отображается на пульте, а «E4» на индикаторе наружного блока (LED1, LED2).</p> <p>3) Неправильное подключение пульта.</p> <p>4) Неисправность цепей приема-передачи на плате пульта.</p> <p>5) Неисправность цепей приема-передачи на плате внутреннего блока с адресом холодильного контура «0».</p> <p>6) Помехи в линии связи пульта управления.</p>	<p>1) Проверьте кабель между пультом и платой внутреннего блока.</p> <p>2) Установите один из пультов как главный.</p> <p>3) Проверьте сигнальную линию пульта:                      • суммарная длина не более 500 м (используйте только 2-жильные кабели);                      • количество внутренних блоков не более 16;                      • количество пультов управления не более 2.</p> <p>4) - 6) Проверьте пульты управления:                      а) При индикации «RC OK» пульт исправен. Выключите и включите питание: если неисправность не пропадает, то замените плату внутреннего блока.                      б) При индикации «RC NG» замените пульт управления.                      в) При индикации «RC E3» или «ERC 00-06» причиной неисправности могут быть помехи в линии связи.</p> <p>Примечание: если после замены платы управления ошибка не устраняется, возможно, неисправна плата управления блока с адресом «0».</p>

### 3. Таблица кодов неисправности

Технические данные Mr. Slim (R410A)

Код	Неисправный компонент и способ определения	Причина	Способ устранения
E3 или E5	<p><b>Ошибка передачи (E3) / приема данных (E5) пультом управления</b></p> <p>1) Фиксируется аварийное состояние, если пульт управления не может получить свободный интервал для передачи в течении 6 секунд. (код неисправности: E3)</p> <p>2) Пульт передает и одновременно принимает сигнал. Если при сравнении 30 раз выявляется несоответствие, то фиксируется аварийное состояние. (код неисправности: E3)</p> <p>1) Фиксируется аварийное состояние, если микроконтроллер внутреннего блока не может получить свободный интервал для передачи. (код неисправности: E5)</p> <p>2) Микроконтроллер внутреннего блока передает сигнал и одновременно принимает его. Если при сравнении 30 раз выявляется несоответствие, то фиксируется аварийное состояние. (код неисправности: E5)</p>	<p>1) Два пульта управления установлены как главные.</p> <p>2) Пульт подключен к двум или более внутренним блокам.</p> <p>3) Повторяющийся адрес холодильного контура.</p> <p>4) Неисправность цепей приема-передачи на плате пульта.</p> <p>5) Неисправность цепей приема-передачи на плате внутреннего блока.</p> <p>6) Помехи в линии связи пульта управления.</p>	<p>1) Установите один из пультов как главный, другой как ведомый.</p> <p>2) Подключите пульт только к одному блоку.</p> <p>3) Установите неповторяющиеся адреса холодильных контуров.</p> <p>4) - 6) Проверьте пульт управления:</p> <p>а) При индикации «RC OK» пульт исправен. Выключите и включите питание: если неисправность не пропадает, то замените плату управления внутреннего блока.</p> <p>б) При индикации «RC NG» замените пульт управления.</p> <p>в) При индикации «RC E3» или «ERC 00-06» причиной неисправности могут быть помехи в линии связи.</p>
E6	<p><b>Обмен данными: наружный-внутренний блоки (ошибка приема)</b></p> <p>1) Фиксируется неисправность, если микроконтроллер внутреннего блока не получает данных в течение 6 минут после включения питания.</p> <p>2) Фиксируется неисправность, если микроконтроллер внутреннего блока не получает данных в течение 3 минут.</p> <p>3) К одному наружному блоку подключено несколько внутренних: фиксируется неисправность, если микроконтроллер внутреннего блока не получает специальный сигнал в течение 3 минут.</p>	<p>1) Обрыв, замыкание или неправильное соединение межблочного кабеля.</p> <p>2) Неисправность приемопередающих цепей на плате внутреннего блока.</p> <p>3) Неисправность приемопередающих цепей на плате наружного блока.</p> <p>4) Помехи в межблочной линии связи.</p> <p>5) Неисправность двигателя вентилятора (только PLA-M)</p>	<p>Прим.: проверьте код на светодиодных индикаторах диагностической платы PAC-SK52ST.</p> <p>1) Проверьте соединительный кабель между внутренним и наружным блоками. Проверьте все внутренние блоки в мультисистемах.</p> <p>2) - 4) Выключите и включите питание: если неисправность не пропадает, то замените плату управления внутреннего или плату управления наружного блока.</p> <p>В мультисистемах следует проверить исправность плат всех внутренних блоков.</p> <p>5) Отключите питание, снимите соединители двигателя вентилятора (CNF1,2) с платы управления наружного блока.</p> <ul style="list-style-type: none"> <li>• если ошибка исчезла, замените двигатель вентилятора;</li> <li>• если ошибка повторяется, замените плату управления наружного блока.</li> </ul>
E7	<p><b>Обмен данными: наружный-внутренний блоки (ошибка передачи)</b></p> <p>Фиксируется неисправность, если микроконтроллер внутреннего блока 30 раз фиксирует логический уровень «1» вместо «0», при проверке передачи.</p>	<p>1) Неисправность приемопередающих цепей на плате внутреннего блока.</p> <p>2) Помехи в цепи питания.</p> <p>3) Помехи в цепях управления наружного блока.</p>	<p>1) - 3) Выключите и включите питание: если неисправность не пропадает, то замените плату внутреннего блока.</p>
Fb	<p><b>Неисправность платы управления внутреннего блока</b></p> <p>Фиксируется неисправность, если данные не могут быть правильно считаны из памяти микроконтроллера.</p>	<p>1) Неисправность платы управления внутреннего блока.</p>	<p>1) Замените плату управления внутреннего блока.</p>
E1 или E2	<p><b>Неисправность пульта управления</b></p> <p>1) Фиксируется неисправность, если данные не могут быть правильно считаны из памяти микроконтроллера пульта управления (код неисправности: E1).</p> <p>2) Фиксируется неисправность, если функция часов в пульте управления работает неправильно (код неисправности: E2).</p>	<p>1) Неисправность пульта управления.</p>	<p>1) Замените пульт управления.</p>
EE	<p><b>Различные хладагенты (только PSA-RP)</b></p> <p>Фиксируется неисправность, если внутренний и наружный блоки используют различные хладагенты.</p>	<p>1) Ненадлежащая комбинация наружного и внутреннего блоков.</p> <p>Наружный блок: хладагент R32.</p> <p>Внутренний блок: напольного типа PSA, предназначенный для хладагента R410a.</p>	<p>1) См. таблицу комбинаций внутренних и наружных блоков в каталоге продукции.</p>

Код	Неисправный компонент и способ определения	Причина	Способ устранения
PA	<p><b>Принудительное отключение компрессора в связи с утечкой дренажа</b></p> <p><b>Для блоков PLA-M, PKA-M, PCA-M, PEAD-M:</b> Неисправность, связанная с утечкой дренажа, фиксируется при одновременном выполнении следующих условий:</p> <p>а) Разность между температурой воздуха на входе внутреннего блока и температурой жидкостной трубы держится менее 10 градусов в течение 30 минут. б) Поплавковое реле фиксирует превышение допустимого уровня в дренажном поддоне в течение 15 минут. Если реле фиксирует снижение уровня, то отсчет времени начинается заново.</p> <p><b>Для блоков PCA-RP, PSA-RP, PEA-RP:</b> 1) Если разность между температурой воздуха на входе внутреннего блока и температурой жидкостной трубы держится менее 10 градусов в течение 30 минут. В этом случае датчик дренажа с интервалом 90 секунд проверяет, погружен ли он в воду или нет (если датчик погружен, включается дренажный насос).</p> <p>2) Неисправность, связанная с утечкой дренажа, фиксируется при одновременном выполнении следующих условий: а) Датчик регистрирует состояние погружения в воду 10 раз подряд. б) Выполнение условия пункта 1). Если датчик дренажа определяет, что он не погружен в воду, то условия а) и б) обнуляются.</p> <p>3) Состояние погружение регистрируется датчиком в режимах нагрева, вентиляции или при останове блока.</p> <p>Если система зафиксировала данную неисправность, то сбросить ее можно только с помощью выключения и повторного включения электропитания.</p>	<p>1) Неисправность дренажного насоса.</p> <p>2) Загрязнение дренажного насоса или трубопроводов.</p> <p>3) Обрыв цепи поплавкового реле (датчика дренажа у PAC-RP, PSA-RP, PEA-RP).</p> <p>4) Ненадлежащая установка соединителя поплавкового реле (датчика дренажа у PAC-RP, PSA-RP, PEA-RP).</p> <p>5) Попадание влаги на поплавковое реле (датчика дренажа у PAC-RP, PSA-RP, PEA-RP): а) капли воды стекают по соединительному проводу; б) при сильном загрязнении воздушного фильтра на поверхности воды в дренажном поддоне формируются волны, высота которых достигает реле (датчика).</p> <p>6) К внутреннему блоку подключены трубопроводы от другого наружного блока (при наличии нескольких систем), то есть перепутаны сигнальная линия и трубопроводы хладагента.</p> <p>7) Неисправность термисторов температуры воздуха в помещении или термистора не жидкостной трубе.</p>	<p>1) Проверьте работоспособность дренажного насоса.</p> <p>2) Убедитесь в отсутствии засоров.</p> <p>3) Проверьте сопротивление контактов поплавкового реле (датчика дренажа у PAC-RP, PSA-RP, PEA-RP).</p> <p>4) Убедитесь в правильной установке соединителя.</p> <p>5) Проверьте расположение соединительных проводов поплавкового реле (датчика дренажа у PAC-RP, PSA-RP, PEA-RP). Убедитесь, что воздушный фильтр чистый.</p> <p>6) Убедитесь в отсутствии перекрестного соединения трубопроводов хладагента или сигнальных линий между разными системами.</p> <p>7) Проверьте установку термисторов. Проверьте показания термисторов комнатной температуры, а также температуры трубопроводов с помощью диагностической платы PAC-SK52ST*.</p> <p>* Для проверки соответствующим образом установите переключатель SW2 на плате управления наружного блока.</p>
Pb	<p><b>Неисправность двигателя вентилятора</b></p>	<p>1) Неисправен двигатель вентилятора.</p> <p>2) Неисправна плата управления внутреннего блока.</p>	<p>1)-2) См. пункт «Двигатель постоянного тока вентилятора (ДВИГАТЕЛЬ/ПЛАТА УПРАВЛЕНИЯ ВНУТРЕННЕГО БЛОКА)» в главе с соответствующим внутренним блоком.</p>

Примечание: Поиск неисправностей по индикации пульта управления описан в разделе наружных блоков.

Описание	Причина	Устранение
(1) Светодиод LED2 на плате внутреннего блока отключен	<p><b>Светодиод LED1 на плате внутреннего блока также отключен.</b></p> <ol style="list-style-type: none"> <li>Отсутствует напряжение питания на наружном блоке (значение напряжения выходит за допустимый диапазон).</li> <li>Неисправна плата управления наружного блока.</li> <li>Напряжение питания (220-240 В) не подключено к внутреннему блоку.</li> <li>Неисправна плата управления внутреннего блока.</li> </ol> <p><b>Только для PCA-RP, PEA-RP:</b></p> <ol style="list-style-type: none"> <li>Неисправна плата питания внутреннего блока.</li> </ol> <p><b>При раздельном подключении питания к внутреннему и наружному блокам:</b></p> <ol style="list-style-type: none"> <li>Напряжение питания (220-240 В) не подключено к внутреннему блоку.</li> <li>Соединители опционального «комплекта замены» не используются.</li> <li>Неисправна плата управления внутреннего блока.</li> </ol> <p><b>Только для PCA-RP, PEA-RP:</b></p> <ol style="list-style-type: none"> <li>Неисправна плата питания внутреннего блока.</li> </ol>	<ol style="list-style-type: none"> <li>Проверьте напряжение питания (220-240 В) на клеммах (L, N) или (L3, N) наружного блока. Проверьте кабель питания и автоматический выключатель.</li> <li>Проверьте напряжение питания (220-240 В) на клеммах S1, S2 наружного блока. При отсутствии проверьте предохранитель на плате наружного блока и соединительные провода.</li> <li>Проверьте напряжение питания (220-240 В) на клеммах S1, S2 внутреннего блока. При отсутствии проверьте межблочное соединение.</li> <li>Проверьте плавкий предохранитель на плате управления внутреннего блока. Проверьте соединения.</li> </ol> <p><b>Только для PCA-RP, PEA-RP:</b></p> <ol style="list-style-type: none"> <li>Проверьте напряжение на разъеме CN2S на плате питания внутреннего блока - 13,1 В пост. тока. Если напряжение отсутствует, то проверьте соединительные провода. Если измеренное напряжение находится в диапазоне 12,5-13,7 В, то проверьте соединение разъема с платой управления внутреннего блока, а также предохранитель на этой плате.</li> </ol> <ol style="list-style-type: none"> <li>Проверьте напряжение питания (220-240 В) на клеммах (L, N) внутреннего блока. Проверьте кабель питания, автоматический выключатель, соединение разъемов.</li> <li>Проверьте правильность установки соединителей.</li> <li>Проверьте плавкий предохранитель на плате управления внутреннего блока. Проверьте соединения.</li> </ol> <p><b>Только для PCA-RP, PEA-RP:</b></p> <ol style="list-style-type: none"> <li>Проверьте напряжение на разъеме CNDK на плате управления внутреннего блока - 220-240 В перем. тока. При отсутствии напряжения проверьте предохранитель на этой плате, соединительные провода между платой питания и соединителем CND на плате управления внутреннего блока.</li> <li>Проверьте напряжение на разъеме CN2S на плате питания внутреннего блока - 13,1 В пост. тока:                     <ul style="list-style-type: none"> <li>Если напряжение отсутствует, то проверьте соединительные провода от разъема CNDK на плате управления к разъему CNSK на плате питания. Если дефект не обнаружен, то замените плату питания внутреннего блока.</li> <li>Если измеренное напряжение находится в диапазоне 12,5-13,7 В, то проверьте соединение разъема CN2S на плате питания с разъемом CN2D на плате управления внутреннего блока.</li> </ul> </li> </ol> <p><b>Если дефект не обнаружен, то замените плату управления внутреннего блока.</b></p>
(2) Светодиод LED2 на плате управления внутреннего блока мигает	<p><b>Светодиод LED1 на плате внутреннего блока горит непрерывно.</b></p> <ol style="list-style-type: none"> <li>Неправильная установка адреса холодильного контура на наружном блоке (отсутствует система с адресом «0»).</li> </ol>	<ol style="list-style-type: none"> <li>Проверьте установку адреса холодильного контура на наружном блоке. (При управлении несколькими системами на одном из наружных блоков должен быть адрес «0».) Для установки адреса используйте DIP- переключатель SW1 (3-6) на плате наружного блока.</li> </ol>
(2) Светодиод LED2 на плате управления внутреннего блока мигает	<p><b>Светодиод LED1 на плате управления внутреннего блока тоже мигает - ошибка межблочного соединения.</b></p> <p><b>Светодиод LED1 горит непрерывно.</b></p> <ol style="list-style-type: none"> <li>Неправильное подключение пульта управления: в мультисистемах пульт подключен сразу к нескольким блокам.</li> <li>Неправильно установлен адрес холодильного контура. При группировании нескольких систем два и более наружных блоков имеют адрес «0».</li> <li>Замыкание линии пульта управления.</li> <li>Неисправен пульт управления.</li> </ol>	<p>Проверьте межблочное соединение.</p> <ol style="list-style-type: none"> <li>Проверьте правильность соединения в мультисистемах на два или более внутренних блоков - пульт управления подключается только к одному внутреннему блоку.</li> <li>Проверьте правильность установки адреса холодильного контура на наружных блоках (DIP-переключатель SW1 (3-6)) - только один из блоков должен иметь адрес «0».</li> <li>- 4) Отключите кабель пульта управления и проверьте состояние светодиода LED2 на плате управления внутреннего блока:                     <ol style="list-style-type: none"> <li>LED2 мигает - замыкание в кабеле пульта;</li> <li>LED2 горит непрерывно. Подключите снова пульт управления: если LED2 мигает, то неисправен пульт, если - горит, то кабель пульта.</li> </ol> </li> </ol>
(3) Неисправность горизонтальной заслонки	<ol style="list-style-type: none"> <li>Заслонка не устанавливается в нижнее положение в режиме оттаивания, предварительного нагрева и при отключении термостата в режиме нагрева.</li> <li>Электродвигатель привода заслонки не вращается:                     <ul style="list-style-type: none"> <li>неисправен электродвигатель;</li> <li>неправильное подключение (провод или соединитель);</li> <li>при настройке функций указано отсутствие привода заслонки (только для PCA-RP и PSA-RP).</li> </ul> </li> <li>Заслонка установлена в фиксированном положении.</li> </ol>	<ol style="list-style-type: none"> <li>Нормальная работа - заслонка в этих режимах устанавливается в горизонтальное положение вне зависимости от команд пульта управления.</li> <li>Проверьте электродвигатель, соединительные провода и правильность установки соединителей. Проверьте настройку функций блока (только для PCA-RP и PSA-RP).</li> <li>Возможно, отключен разъем электродвигателя.</li> </ol>
(4) Неисправность приемника ИК-сигналов	<ol style="list-style-type: none"> <li>Разряжены батарейки в пульте.</li> <li>Соединение разъема CNB на плате ИК-приемника.</li> <li>Неправильно установлен соединитель CN90 на плате управления внутреннего блока.</li> <li>Неисправность соединительного кабеля между платой ИК-приемника и платой управления.</li> </ol>	<ol style="list-style-type: none"> <li>Замените батарейки в пульте управления.</li> <li>- 4) Проверьте установку разъемов и соединительный кабель. Если дефектов не обнаружено, то замените плату управления внутреннего блока. Если неисправность не устранена, то замените плату ИК-приемника.</li> </ol>

## Аварийное включение

### 1. Беспроводный пульт управления неисправен или батарейки разряжены

В этом случае можно включить блок в аварийных (фиксированных) режимах с помощью кнопок, расположенных рядом с приемником ИК-сигналов.

PLA-M  
PCA-M

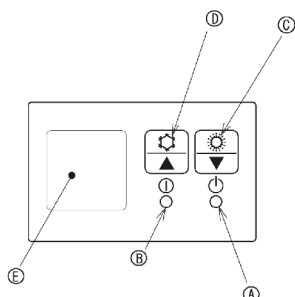

- Ⓐ Индикатор «Оттаивание/ожидание»
- Ⓑ Индикатор работы
- Ⓒ Кнопка аварийного режима «Нагрев»
- Ⓓ Кнопка аварийного режима «Охлаждение»
- Ⓔ Приемник ИК-сигналов

Для включения блока

- Для включения блока в режим охлаждения нажмите кнопку Ⓓ (D) и удерживайте ее не менее 2 секунд.
- Для включения блока в режим нагрева нажмите кнопку Ⓒ (C) и удерживайте ее не менее 2 секунд.

\* При включении блока загорается индикатор работы (B).

Для выключения блока

- Нажмите соответствующую кнопку еще раз.

PKA-M

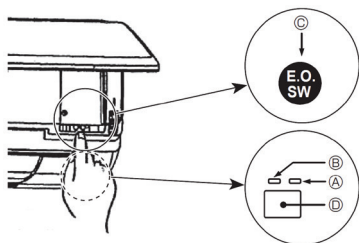

- Ⓐ Индикатор «Оттаивание/ожидание» (оранжевый)
- Ⓑ Индикатор работы (зеленый)
- Ⓒ Кнопка аварийного режима («Охлаждение»/«Нагрев»)
- Ⓓ Приемник ИК-сигналов

- Каждое нажатие кнопки аварийного режима меняет режим работы.
- Какой именно режим выбран (охлаждение или нагрев) отображается с помощью индикаторов (см. схему индикации ниже).

[Система с режимами нагрева и охлаждения]



[Система только с режимом охлаждения]



Схема индикации

	ЗЕЛЕНЫЙ	ОРАНЖЕВЫЙ	
ОСТАНОВ	○	○	Оранжевый индикатор мигает в течение 5 секунд согласно схеме слева, после чего возвращается в нормальный режим.
ОХЛАЖДЕНИЕ	●	○	
НАГРЕВ	●	●	

○ Отключен    ● Мигает

Фиксированные режимы имеют следующие параметры

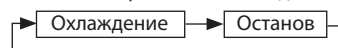
Режим	Охлаждение	Нагрев
уставка температуры	24 °С	24 °С
скорость вентилятора	высокая	высокая
направление воздушного потока	горизонтально	вниз

### 2. Неисправны проводной пульт управления или плата внутреннего блока

1. Если все остальные элементы исправны, то включение аварийного режима осуществляется переключателем SWE на плате внутреннего блока.

В аварийном режиме вентилятор внутреннего блока вращается на максимальной скорости, дренажный насос включен.

2. Для включения системы в аварийном режиме охлаждения или нагрева требуется не только установить переключатель SWE в положение „ON“, но и включить наружный блок в соответствующем аварийном режиме (см. схему эл. соединений наружного блока).

3. При использовании аварийного режима следует помнить:

(1) Аварийный режим не может быть использован в следующих случаях:

- наружный блок неисправен;
- неисправен вентилятор внутреннего блока;
- при самодиагностике обнаружена неисправность дренажного насоса (код неисправности: P5).

(2) Дальнейшее включение/отключение аварийного режима возможно только путем включения/отключения напряжения питания. ВКЛ/ОТКЛ., изменение температуры и другие настройки недоступны с пульта управления.

(3) Не включайте надолго в аварийном режиме нагрева, поскольку холодный воздух будет выходить из внутреннего блока при включении режима оттаивания.

(4) Не следует включать аварийный режим охлаждения более чем на 10 часов. Это может привести к обмерзанию теплообменника внутреннего блока.

(5) После завершения аварийного режима установите dip-переключатели в исходное положение.

(6) Поскольку регулировка положения воздушной заслонки в аварийном режим не предусмотрена, то установить заслонку можно вручную: медленно и аккуратно.

## 3-2. Поиск неисправностей наружных блоков

### Содержание раздела

1. Общие указания	545
2. Тестовый пуск	545
3. Самодиагностика	551
4. Индикация кодов неисправности	558
5. Таблица кодов неисправностей PUHZ-ZRP	559
6. Таблица кодов неисправностей PUHZ-P	566
7. Таблица кодов неисправностей PU-P	573
8. Таблица кодов неисправностей PUHZ-SHW	577
9. Ошибки обмена данными в сети M-NET	586
10. Поиск неисправности по описанию дефекта	588
11. Проверка основных компонентов	598
12. Светодиодная индикация наружного блока	604
13. Диагностический прибор PAC-SK52ST	608
14. Диагностический индикатор на плате PU-P	618
15. Поиск неисправности SUZ-KA	623



## 1. Перед поиском неисправности

- 1) Проверьте значение напряжения электропитания.
- 2) Убедитесь в правильности электрических соединений между наружным и внутренним блоками.

## 2. Меры предосторожности

- 1) Перед поиском неисправности сначала отключите кондиционер с пульта дистанционного управления, затем отсоедините его от сети питания с помощью автоматического выключателя.
- 2) Убедитесь, что кондиционер отсоединен от сети питания, прежде чем снимать корпусные панели или печатные платы.
- 3) Перед снятием электронных компонентов и узлов дождитесь разрядки сглаживающих конденсаторов.
- 4) Будьте осторожны при извлечении электронных плат. Держите плату за края, чтобы избежать возникновения механических напряжений на ее компонентах.
- 5) При отсоединении разъемов держитесь за корпус соединителя, а не за провод.



## 3. Коды неисправностей

Текущий и прошлый код неисправности запоминаются в системе и могут быть считаны с проводного пульта управления, а также с индикатора на плате наружного блока. Общий алгоритм поиска неисправности изложен ниже. Он зависит от того, проявляется ли неисправность в данный момент или нет.

Состояние блока при обслуживании	Код неисправности	Алгоритм проверки
Неисправность наблюдается в данный момент	отображается	Выполните проверки и определите неисправность согласно таблице кодов неисправностей (см. соответствующий раздел данной главы).
	не отображается	Выполните проверки и установите неисправность, исходя из описания дефекта (см. соответствующий раздел данной главы).
Неисправность не наблюдается в данный момент	код сохранен	1) Возможная причина — временные дефекты: срабатывание защитных устройств в холодильном контуре, включая компрессор, неисправность контактов или разъемов, помехи и т. д. Проверьте условия, в которых установлен блок, количество хладагента, температурно-влажностные условия, электрические проводники и т. д. 2) Очистите память ошибок и перезапустите блок. 3) Убедитесь в отсутствии неисправностей, связанных с электронными компонентами, платами управления и пультом управления.
	код не сохранен	1) Проверьте симптомы неисправности. 2) Выполните проверки и установите неисправность, исходя из описания дефекта (см. соответствующий раздел данной главы). 3) Понаблюдайте за работой блока. 3) Убедитесь в отсутствии неисправностей, связанных с электронными компонентами, платами управления и пультом управления.

## 2. Тестовый пуск

### 1. Перед тестовым пуском

- После монтажа наружного и внутреннего блоков убедитесь в отсутствии утечки хладагента, проверьте правильность соединений труб холодильного контура, правильность соединения и надежность электрических контактов.
- С помощью мегаомметра на 500 В проверьте сопротивление изоляции между заземляющим проводником и цепями L и N. Сопротивление изоляции должно быть более 1 МОм.  
Примечание: запрещается использовать мегаомметр на 500 В для проверки сопротивления изоляции цепей S1, S2, S3, а также цепи пульта дистанционного управления. Это может привести к выходу из строя печатных узлов.
- Перед подачей питания убедитесь, что переключатель SW4 установлен в положение OFF.
- В целях защиты компрессора подайте электропитание на блоки за 12 часов до тестового запуска.
- Выполните настройки, соответствующие специфическим условиям эксплуатации (повышенный напор вентилятора, авторестарт и т.п.) (см. главу «Настройка специальных функций»).

Внимательно прочтите Руководство по эксплуатации внутреннего блока, прежде чем выполнять тестовый пуск (особенно разделы, касающиеся безопасности).

### 1. Тестовый пуск с помощью проводного пульта управления PAR-40/PAR-3xMAA («х» = исполнение 0 или более позднее)



① Выберите «Service» (обслуживание) в главном меню и нажмите кнопку



Выберите кнопками **F1** или **F2** «Test run» (тестовый запуск) и нажмите кнопку

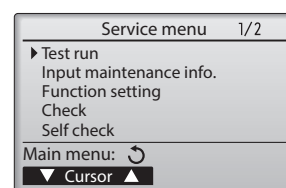

② Выберите кнопками **F1** или **F2** «Test run» (тестовый запуск) и нажмите кнопку

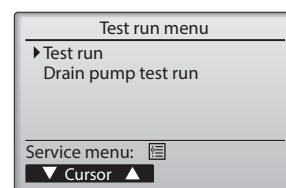

#### Режим тестового запуска

Нажмите кнопку **F1** для выбора режима работы в порядке «охлаждение» и «нагрев».

**Режим охлаждения:** Проверьте выдувание холодного воздуха.

**Режим нагрева:** Проверьте выдувание теплого воздуха.

Проверьте работу вентилятора наружного блока.



Нажмите кнопку и откройте окно настройки горизонтальной направляющей.

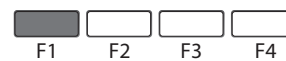
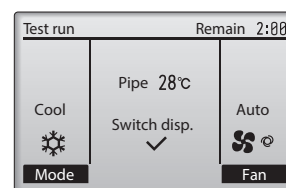

#### Проверка автоматического режима горизонтальной направляющей

Проверьте автоматический режим работы направляющей кнопками **F1** и **F2**.



Нажмите кнопку для возврата к «Режиму тестового запуска».



Нажмите кнопку .

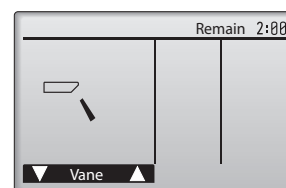

После завершения тестового запуска появится окно «Меню тестового запуска». Тестовый запуск завершается автоматически через 2 часа.

### Информация о неисправностях

При возникновении неисправности появляется следующее окно.  
Проверьте состояние неисправности, остановите работу блока и обратитесь в сервисную службу.

- ① В окне неисправности отображается следующая информация: код неисправности, наименование неисправного блока, модель блока и его серийный номер. Наименование модели и серийный номер блока отображаются в случае, если эта информация была ранее введена.

Нажмите кнопки **F1** или **F2** для перехода к следующей странице.

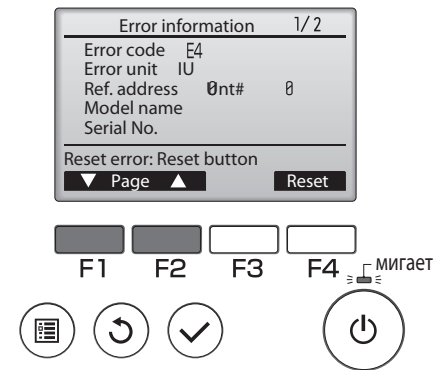

Контактная информация (номер телефона сервисной службы) отобразится в случае, если она была ранее введена.

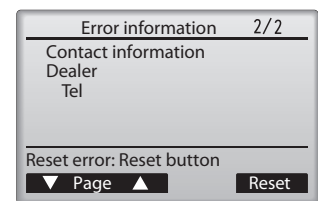

- ② Нажмите кнопку **F4** или кнопку  для сброса аварийного сигнала неисправности.

Аварийные сигналы не могут быть сброшены, если операция ВКЛ/ВЫКЛ запрещена

Выберите ОК кнопкой **F4**.

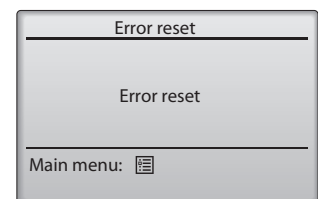
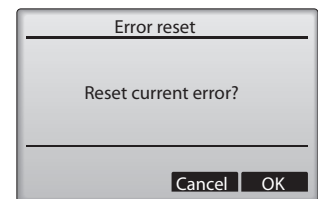
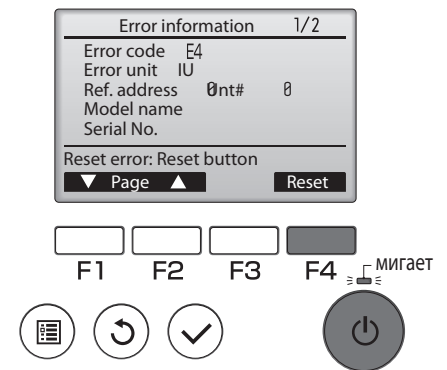

#### Навигация по экранам

- Для возврата в главное меню .... кнопка 

### Проверка информации о неисправности

Если аварийные сигналы неисправности отсутствуют, страницу 2/2 информации о неисправностях можно просмотреть, выбрав в главном меню пункт «Error information» (информация о неисправностях).

Аварийные сигналы не могут быть сброшены на этом экране.

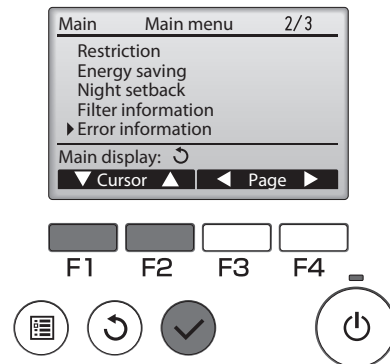

### История неисправностей

- ① Выберите «Service» (обслуживание) в главном меню и нажмите кнопку



Выберите «Check» (проверка) кнопками **F1** или **F2** и нажмите кнопку

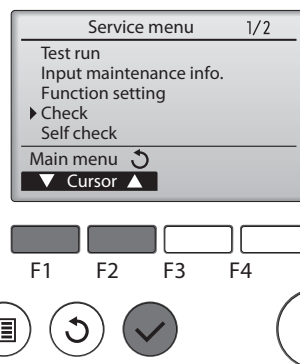

- ② Выберите «Error history» (история неисправностей) кнопками **F1** или **F2** и нажмите кнопку

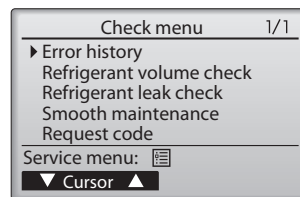

### История неисправностей

- ③ Выберите «Error history» (история неисправностей) в меню «Проверка» и нажмите кнопку для просмотра до 16 записей истории неисправностей.

На каждой странице отображается 4 записи. Верхняя запись на первой странице отображает запись о последней неисправности.

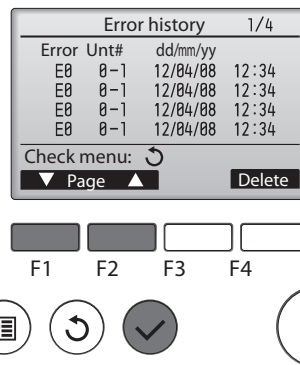

### Удаление истории неисправностей

- ④ Для удаления истории неисправностей нажмите кнопку «Delete» (удаление) в окне, отображающем историю неисправности. Откроется окно запроса подтверждения удаления неисправности.

Нажмите кнопку **F4** (OK) для удаления истории.

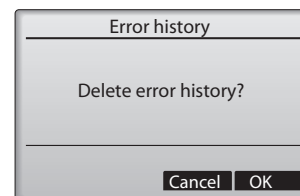

На экране отобразится информация «История неисправности удалена».

Нажмите кнопку для возврата в меню «Проверка».



### 2. Тестовый пуск с помощью пульта PAR-21MAA

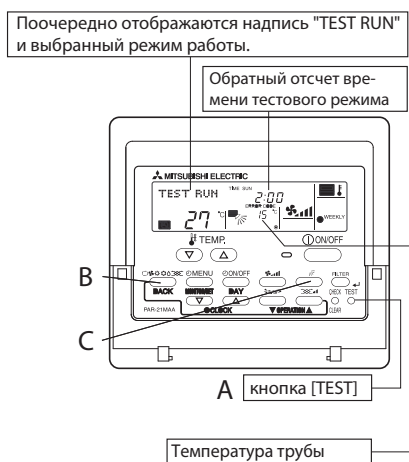

Тестовый режим	Примерно 2 минуты после включения питания в поле отображения комнатной температуры будет гореть надпись „PLEASE WAIT“. В это время пульт заблокирован — дождитесь исчезновения надписи.
1. Включите питание.	
2. Нажмите кнопку А два раза.	На дисплее появится надпись „TEST RUN“.
3. Нажмите кнопку В.	В режиме охлаждения убедитесь, что из внутреннего блока выходит охлажденный воздух, а из дренажного шланга капает вода. В режиме нагрева — из внутреннего блока должен выходить нагретый воздух.
4. Нажмите кнопку С.	Убедитесь в правильном движении воздушных заслонок.
5. Проверьте вращение вентилятора наружного блока.	Вентилятор наружного блока регулируется автоматически и может вращаться с переменной частотой в зависимости от наружной температуры. Допускается полное отключение вентилятора в специальных режимах.
6. Нажмите кнопку „ON/OFF“ для выхода из тестового режима.	
7. Введите контактный телефон.	

- После включения тестового режима активируется таймер автоматического отключения, и система отключится через 2 часа.
- В тестовом режиме в поле отображения комнатной температуры указывается температура фреонпровода на входе в теплообменник внутреннего блока.
- При проверке синхронных мультисистем убедитесь, что все внутренние блоки работают корректно. В таких системах неисправность может не проявляться даже при неправильном соединении сигнальных линий.
- \* После включения питания активируется режим инициализации: на дисплее мигает надпись „PLEASE WAIT“, а также зеленый светодиод около кнопки „ON/OFF“. Состояние светодиодов на платах блоков следующее:
  - на плате внутреннего блока: LED1 - включен; LED2 - включен на блоке с адресом „0“, выключен - на блоках с другими адресами; LED3 - мигает;
  - на плате наружного блока: LED1 (зеленый) и LED2 (красный) - включены. После завершения процесса инициализации LED2 выключается.

Индикатор на плате наружного блока попеременно показывает и .

- В тестовом режиме возможно появление неисправностей, описание которых приведено в следующей таблице. „Инициализация“ в таблице означает состояние индикаторов, описанное выше.

Описание поведения системы в тестовом режиме		Причина
Дисплей пульта управления	Светодиоды на плате наружного блока, а <-> индикатор на плате.	
Присутствует индикация „PLEASE WAIT“, пульт заблокирован.	После „инициализации“ только зеленый светодиод включен, <00>.	• После включения питания индикация „PLEASE WAIT“ может присутствовать в течение 2 минут (это нормально).
После включения питания индикация „PLEASE WAIT“ присутствует 3 минуты, а затем появляется код неисправности.	После „инициализации“ зеленый и красный светодиоды мигают попеременно, <F1>.	• Неправильное подключение кабелей к клеммным колодкам (L1, L2, L3 и S1, S2, S3)
	После „инициализации“ попеременно мигают зеленый (1 раз) и красный (2 раза) светодиоды, <F3, F5, F9>.	• Отсоединена защита наружного блока.
На дисплее нет индикации, в том числе после нажатия кнопки „ON/OFF“	После „инициализации“ попеременно мигают зеленый (2 раза) и красный (1 раз) светодиоды, <EA, Eb>.	• Неправильное межблочное соединение (S1, S2, S3) • Замыкание сигнальной линии пульта управления.
	После „инициализации“ только зеленый светодиод включен, <00>.	• Отсутствует наружный блок с адресом холодильного контура „0“. • Обрыв сигнальной линии пульта управления.
Индикация на дисплее появляется, но через некоторое время исчезает.	После „инициализации“ только зеленый светодиод включен, <00>.	• После выхода из режима настройки функций, управление невозможно в течение 30 секунд (это нормально).

\* Нажмите кнопку „CHECK“ на пульте управления два раза для проверки архива неисправностей. Возможное состояние дисплея (LCD) приведено в таблице.

LCD	Описание	LCD	Описание
P1	Неисправен термистор комнатной температуры	U1~UP	Неисправность наружного блока
P2	Неисправен термистор на фреонпроводе (жидкость)	F3~F9	Неисправность наружного блока
P4	Неисправен датчик дренажа	E0~E5	Ошибка обмена данными с пультом управления
P5	Переполнение дренажа	E6~EF	Ошибка межблочного обмена данными
P6	Сработала защита при обмерзании/перегреве	----	В архиве неисправностей не записей
P8	Неправильная температура фреонпровода	FFFF	Неправильный блок
P9	Неисправен термистор на конденсаторе		
Fb	Неисправена плата внутреннего блока		











#### Назначение светодиодов на плате внутреннего блока (LED 1, 2, 3).

LED1 (питание микроконтроллера)	Горит, если питание включено.
LED2 (питание пульта управления)	Горит, если питание подается на пульт управления. Питание на пульт выдает только внутренний блок, подключенный к наружному с адресом холодильного контура „0“.
LED3 (межблочный обмен данными)	Мигает при нормальном обмене данными между наружным и внутренним блоками.

### 3. Тестовый пуск с помощью беспроводного пульта управления (Тип С)

#### 3-1. Пульт управления тип С

Измерьте полное сопротивление между блоком зажимов питающей сети на наружном блоке и заземлением с помощью мегаомметра 500 В и убедитесь, что оно больше или равно 1,0 МОм.

- ① Включите главное питание блока.
- ② Нажмите кнопку  два раза подряд.  
(Запустите эту операцию с пульта управления с выключенным дисплеем.)  
Отобразится символ  и текущий режим работы.
- ③ Нажмите кнопку  (  ) для активации режима **COOL**  , затем убедитесь, что из блока выдувается холодный воздух.
- ④ Нажмите кнопку  (  ) для активации режима **HEAT**  , затем убедитесь, что из блока выдувается теплый воздух.
- ⑤ Нажмите кнопку  и убедитесь, что из блока выдувается сильный поток воздуха.
- ⑥ Нажмите кнопку  и убедитесь, что автоматический режим горизонтальной направляющей воздушного потока работает правильно.
- ⑦ Нажмите кнопку ВКЛ/ВЫКЛ для завершения тестового запуска.







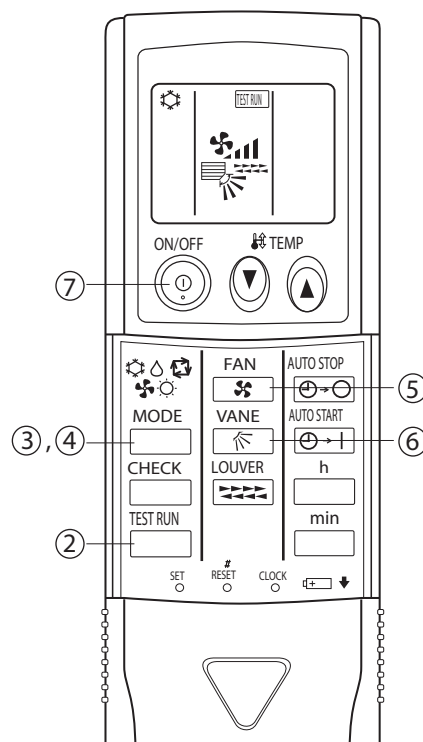





#### Примечания:

1. Во время выполнения пунктов с ② по ⑦ направьте пульт управления на приемник сигнала внутреннего блока.

2. Работа в режимах вентиляции, осушения и автоматическом режиме, невозможна.



#### 3-2. Пульты управления PAR-SL100A-E

- ① Нажмите кнопку  ① для остановки кондиционера.  
• Если недельный таймер включен (символ **WEEKLY** отображается), нажмите кнопку  ③ для его отключения (символ **WEEKLY** не отображается).
- ② Нажмите кнопку  ② в течение 5 секунд.  
• Отображается символ  и блок переходит в режим обслуживания.
- ③ Нажмите кнопку  ②.  
• Отображается символ  ② и блок переходит в режим тестового запуска.
- ④ Нажмите следующие кнопки для включения режима тестового запуска.  
 : Переключает режимы работы охлаждения/нагрева и включает тестовый запуск.  
 : Переключает скорость вентилятора и включает тестовый запуск.  
 : Переключает направление воздушного потока и включает тестовый запуск.  
 : Переключает горизонтальную направляющую и включает тестовый запуск.  
 : Включает тестовый запуск.
- ⑤ Выключение тестового запуска.  
• Нажмите кнопку  ① для выключения тестового запуска.  
• Через 2 часа передается сигнал выключения.

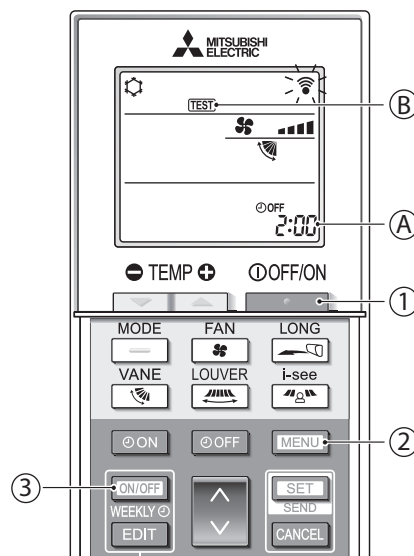

#### 1. Самодиагностика с помощью пульта PAR-40/PAR-3xMAA («х» — исполнение 0 или более позднее)

① В главном меню выберите «Сервисное меню» и нажмите кнопку

Затем, используя кнопки F1 и F2, выберите пункт «Самодиагностика» и нажмите

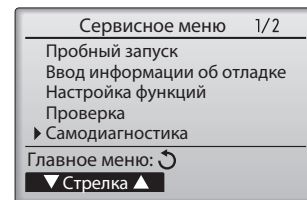

② Кнопками F1 и F2 введите адрес холодильного контура и нажмите

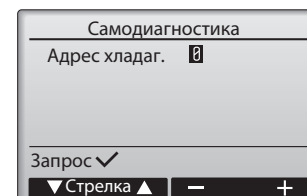

③ Код неисправности, номер блока и номер группы появятся на дисплее.

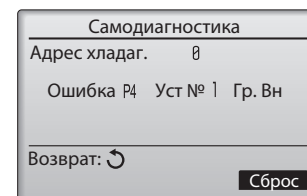

В случае отсутствия записей в архиве ошибок отобразится «-».

В случае отсутствия неисправностей

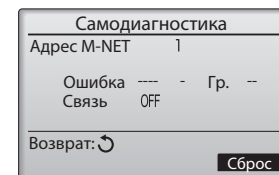

④ Очистка истории неисправностей.

Нажмите кнопку F4 (Сброс) в окне истории неисправностей.



Отобразится окно подтверждения очистки архива ошибок.



Нажмите F4, если хотите очистить архив ошибок.

При сбое очистки архива отобразится сообщение «Запрос отменен», Сообщение «Блок не найден» появится, если введенный адрес холодильного контура не принадлежит ни одному из блоков.

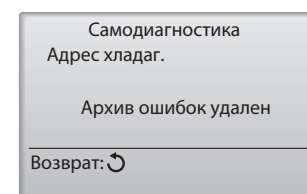
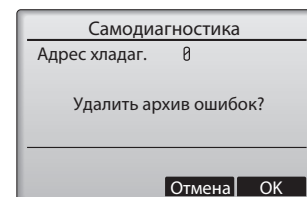

#### Навигация по меню

- Для перехода к сервисному меню ..... кнопка
- Для возврата на предыдущую страницу ..... кнопка



#### 2. Самодиагностика пульта PAR-40MAA/PAR-33MAA

Если операция не может быть завершена с пульта управления, проверьте пульт с помощью этой функции.

- ① В главном меню выберите «Сервисное меню» и нажмите кнопку



Кнопками F1 или F2 выберите «Проверка пульта управления» и нажмите кнопку



- ② Выберите «Проверка пульта управления» в сервисном меню и нажмите кнопку для запуска проверки пульта управления, дождитесь результата проверки.



Для отмены проверки пульта управления и выхода из окна проверки пульта,

нажмите кнопку или кнопку .



Пульт управления не перезагрузится самостоятельно.

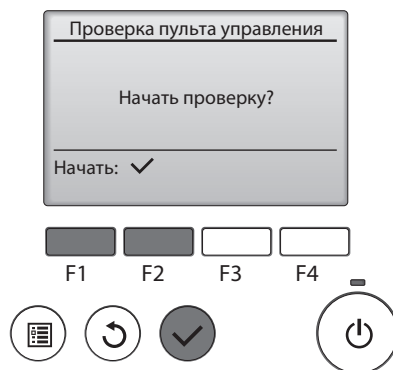

- ③
- |                  |  |
|------------------|--|
| OK:              | Неисправности пульта управления отсутствуют. Проверьте другие устройства.  |
| E3, 6832:        | Помехи в сигнальной линии или неисправность внутреннего блока или другого пульта управления. Проверьте сигнальную линию или другой пульт управления.   |
| NG (ALL0, ALL1): | Неисправность цепи приема-передачи. Замените пульт управления.   |
| ERC:             | Ошибка передачи данных в расхождении количества бит данных переданных с пульта управления и данных фактически переданных через сигнальную линию. В случае этой ошибки проверьте отсутствие внешних помех в сигнальной линии. |



Если кнопка будет нажата после отображения результата проверки пульта управления, проверка пульта управления завершится и пульт управления автоматически перезагрузится.

#### Окно результата проверки пульта

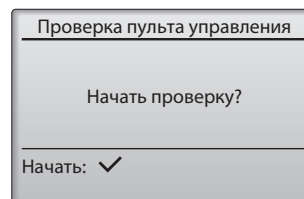



Проверьте дисплей пульта управления. Если на нем ничего не отображается (включая линии), то проблема с питанием пульта (8,5...12 В пост. тока). В этом случае проверьте проводники пульта управления и внутренние блоки.



#### 3. Самодиагностика с помощью упрощенного пульта управления PAC-YT52CRA

Вызов истории ошибок каждого устройства с помощью упрощенного МА-пульта.

① Включение режима самодиагностики

При нажатии кнопки **A**  и кнопки **C**  в течение 5 секунд или более, появится индикация, указанная ниже.

② Введите адрес устройства или адрес холодильного контура для самодиагностики

При нажатии кнопки **B**  и кнопки **C**  адрес увеличивается или уменьшается между 01 и 50 или 00 и 15. Установите адрес устройства или адрес холодильного контура для самодиагностики.

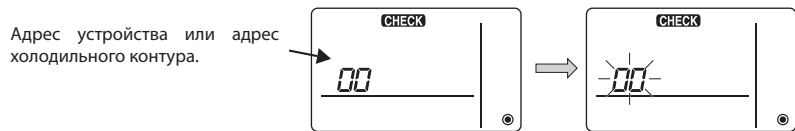

Примерно через 3 секунды после изменения адрес перестает мигать и включен постоянно. Начинается самодиагностика.

③ Отображение результата самодиагностики: «история ошибок»

(Содержание кодов неисправности смотрите в руководстве по установке внутреннего блока или в сервисном руководстве.)

Четырех или двузначный код ошибки.

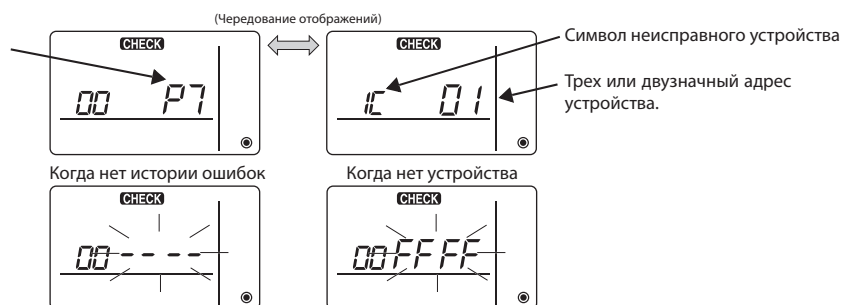

④ Сброс истории ошибок

История ошибок отображается на экране самодиагностики ③.

При нажатии кнопки **D**  два раза подряд в течение 3 секунд адрес устройства и адрес холодильного контура мигают.

Если история ошибок была сброшена, появляется отображение указанное ниже.

При сбросе истории ошибок содержание ошибки отображается вновь.

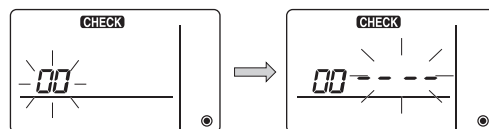

⑤ Отмена самодиагностики

Существует два способа отмены самодиагностики.

Нажмите кнопку **A**  и кнопку **C**  одновременно в течение 5 секунд или более:

→ Отмена самодиагностики и возврат в состояние до самодиагностики.

Нажмите кнопку **A**: 

→ Отмена самодиагностики и остановка внутреннего блока.

(При запрете, эта операция невозможна.)

#### 4. Проверка пульта управления PAC-YT52CRA

Если кондиционер не контролируется с упрощенного MA-пульта управления, используйте эту функцию для проверки пульта.

- ① Проверьте индикатор питания  
 Если питание 12 В пост. тока не подведено к пульту управления, индикатор питания выключается.  
 Если индикатор питания выключен, проверьте проводку пульта управления и внутренний блок.

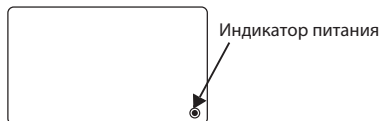

- ② Включите режим проверки пульта управления  
 При нажатии кнопки **B** **TEMP ▲** и кнопки **D** одновременно в течение 5 секунд или более, появится отображение указанное ниже.  
 При нажатии кнопки **A** **ON/OFF** начинается проверка пульта управления.

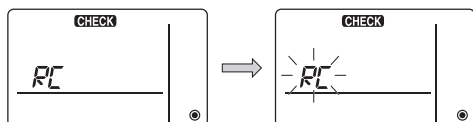

- ③ Результат проверки пульта управления  
 (Пульт управления исправен.)

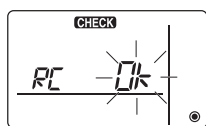

Так как пульт управления исправен, проверьте другие причины.

(Отображение неисправности 1): мигает «NG»: → неисправность цепи приема/передачи пульта управления.

(Пульт управления неисправен.)

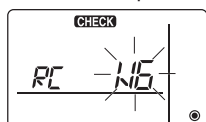

Необходимо переключение пульта управления.

Если проблема не связана с проверяемым пультом управления



(Отображение неисправности 2): мигает «E3», «6833», «6832»: → невозможность отправки.

Помехи в сигнальной линии или неисправность внутреннего блока или других пультов управления. Проверьте сигнальную линию и другие пульты управления.

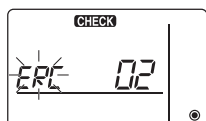

(Отображение неисправности 3): отображается «ERC» и количество ошибок передачи данных: → ошибка передачи данных.

Ошибка передачи данных в расхождении количества бит данных переданных с пульта управления и данных фактически переданных через сигнальную линию. В случае этой ошибки проверьте отсутствие внешних помех в сигнальной линии.

Ошибка передачи данных 02

Данные отправленные пультом   
 Данные в сигнальной линии

- ④ Отмена проверки пульта управления  
 При нажатии кнопки **B** **TEMP ▲** и кнопки **D** одновременно в течение 5 секунд или более диагностика пульта управления отменяется, определенное время мигает индикация «НО» и индикатор работы и затем пульт управления возвращается в состояние до начала диагностики.

#### 5. Самодиагностика с помощью проводного пульта управления PAR-21MAA

##### 1) Неисправность появляется при работе блока

При неисправности внутренний и наружный блоки выключаются и на пульте управления появляется код неисправности. Появляется надпись „CHECK” и адрес холодильного контура, код неисправности и адрес блока попеременно мигают.

- 1) При неисправности наружного блока отображается адрес блока „00”.
- 2) Если один пульт используется для управления группой кондиционеров, то при неисправности указывается адрес соответствующего холодильного контура и код неисправности.
- 3) Для сброса кода неисправности нажмите кнопку „ON/OFF”.

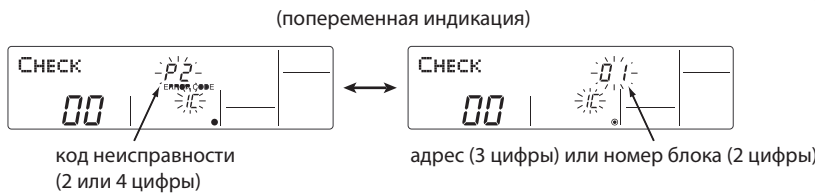
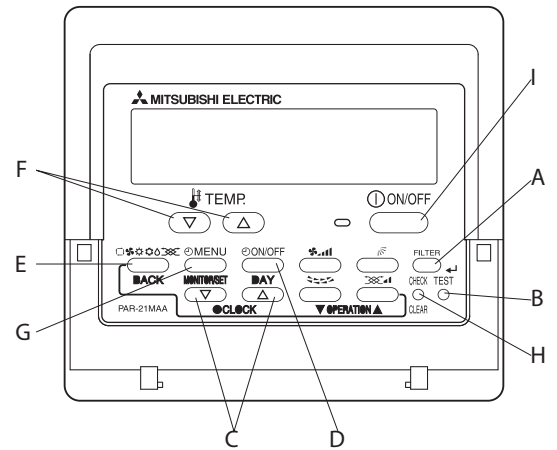

##### 2) Проверка последних неисправностей при обслуживании прибора

Система сохраняет коды прошлых неисправностей, поэтому при обслуживании прибора есть возможность проверить „старый” код даже в том случае, если код сбрасывали или выключали питание системы.

Проверьте последний код неисправности для каждого блока.

1. Переключите систему в режим самодиагностики.

(H) Нажмите кнопку „CHECK” два раза в течение 3 секунд.

На пульте появится следующая индикация:

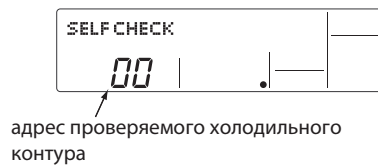

2. Выберите номер блока или адрес холодильного контура.

(F) Используйте кнопки „TEMP” для установки требуемого номера блока (01-50) или адреса контура (00-15).

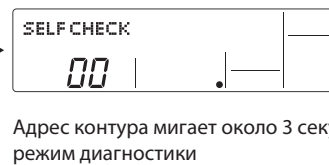

3. Индикация результатов диагностики.

<В памяти есть информация о последней неисправности>

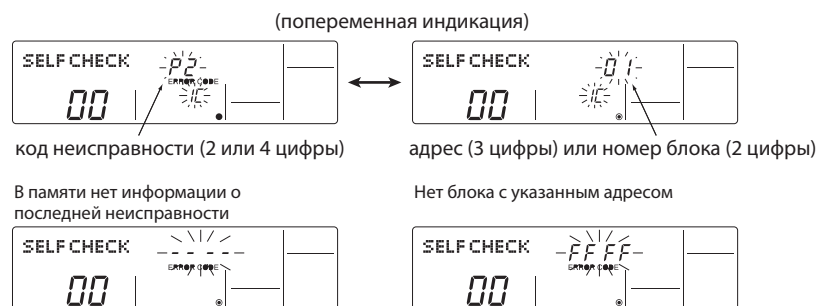

4. Очистка памяти неисправностей.

В режиме индикации неисправности (пункт 3) выполните следующие действия.

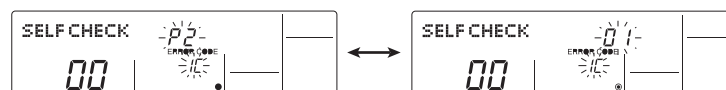

(D) Нажмите кнопку **ON/OFF** два раза в течение 3 секунд.  
Номер блока или адрес контура будут мигать.

Если память неисправностей сброшена, то индикация дисплея будет соответствовать приведенному рисунку. Если очистить память не удалось, то индикация кода появится снова.

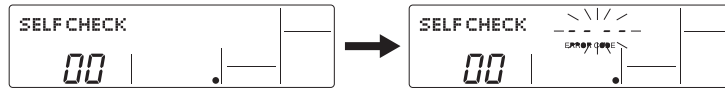

5. Выход из режима диагностики.

Существует два способа:

(H) Нажмите кнопку **CHECK** два раза в течение 3 секунд.

- После выхода из режим диагностики кондиционер возвращается к текущему режиму работы.

5. Нажмите кнопку **ON/OFF**

- После выхода из режим диагностики внутренний блок выключается.

### 6. Проверка проводного пульта управления PAR-21MAA

Если кондиционер не реагирует на пульт управления, то проверьте пульт следующим образом.

1. Проверьте, присутствует ли индикатор „питание“ на дисплее.  
Питание на пульт (12 В пост. тока) поступает с внутреннего блока. При отсутствии индикатора проверьте кабель пульта и плату внутреннего блока.

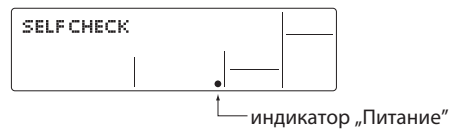

2. Включите режим самодиагностики пульта управления.

(H) Нажмите и удерживайте кнопку **CHECK** более 5 секунд.  
На дисплее появится следующая индикация.

(A) Нажмите кнопку **FILTER** для запуска самодиагностики.

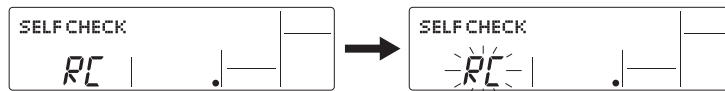

3. Результат самодиагностики пульта управления.

Исправен:

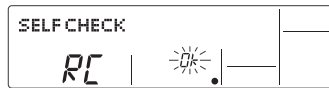

Пульт исправен, проверьте другие возможные причины.

Неисправен:  
индикация ошибки 1: мигает надпись „NG“ - неисправность цепей приема-передачи данных.



Следует заменить пульт управления.

Пульт управления исправен, но не может работать корректно.  
индикация ошибки 2: мигает код [E3], [6833] или [6832] - невозможность приема-передачи данных.



Причиной могут быть помехи в линии связи, неисправность платы внутреннего блока или других пультов управления в той же цепи.

индикация ошибки 3: индицируется надпись „ERC“ и количество ошибок при обмене данными.

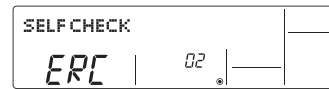

Количество ошибок при обмене данными - это разность между количеством отправленных бит и количеством бит, прошедших по линии связи. Несоответствие может быть обусловлено помехами в линии связи.

Количество ошибок равно "02":  
Передано пультом управления  
Сигнал в линии связи

4. Выход из режима самодиагностики пульта управления.

(H) Нажмите и удерживайте кнопку **CHECK** более 5 секунд. На дисплее появится надпись „PLEASE WAIT“ и индикатор работы начнет мигать. Приблизительно через 30 секунд будет восстановлен предыдущий режим работы.

#### 7. Самодиагностика с помощью беспроводного пульта управления

##### Неисправность возникает во время работы

При возникновении неисправности внутренний и наружный блок останавливаются, и светодиод на панели индикации начинает мигать.

##### 7-1. Проверка кода неисправности с помощью пульта PAR-SL100A-E (кассетные блоки PLA-M)

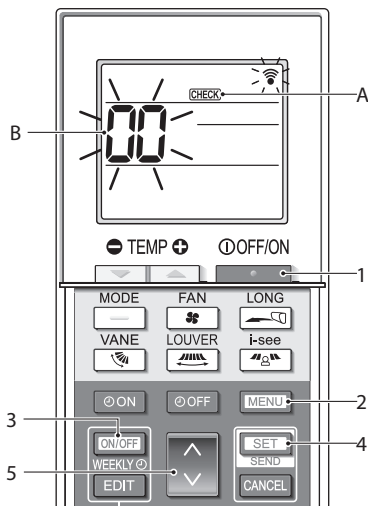

1. Отключите кондиционер кнопкой (1).
  - Если активирован недельный таймер (горит значок ), то отключите его кнопкой (3). (значок должен погаснуть).
2. Нажмите и 5 секунд удерживайте кнопку (2).
  - Загорится значок (A) и система кондиционирования войдет в режим самодиагностики.
3. Кнопками (5) выберите адрес (в сети M-NET) холодильного контура внутреннего блока (B), который необходимо проверить.
4. Нажмите кнопку (4).
  - При обнаружении ошибки ее код будет соответствовать количеству звуковых сигналов от внутреннего блока или количеству миганий светодиодного индикатора работы.
5. Нажмите кнопку (1).
  - Значок (A) и адрес холодильного контура (B) (адрес в сети M-NET) погаснут, процедура самодиагностики будет завершена.

##### 7-2. Проверка кода неисправности с помощью пульта PAR-SL97A-E

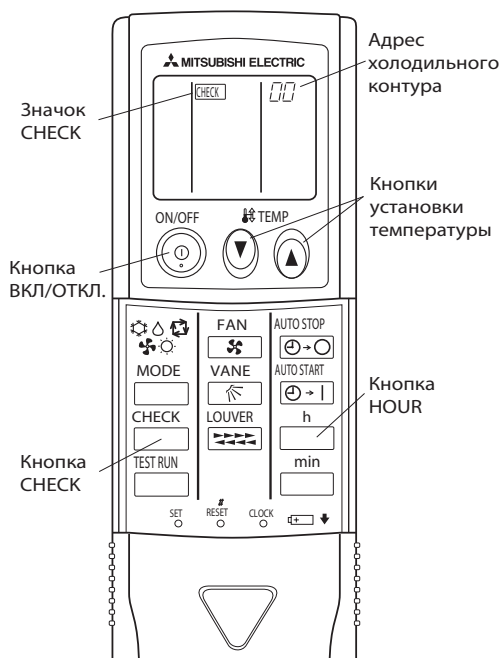

##### Последовательность действий

1. Нажмите кнопку CHECK два раза.
  - Появляется значок "CHECK" и мигает адрес гидравлического контура «00»
  - Убедитесь, что индикация на пульте зафиксирована.
2. С помощью кнопок установки температуры выберите адрес холодильного контура.
 

Примечание: Адрес холодильного контура задается переключателем SW1 на плате наружного блока.
3. Направьте пульт управления на фотоприемник внутреннего блока и нажмите кнопку HOUR.
  - Код неисправности соответствует количеству звуковых сигналов, исходящих из внутреннего блока, а также количеству миганий светодиода на панели индикации. (Максимальная задержка перед началом индикации не более 3 секунд)
4. Направьте пульт управления на фотоприемник внутреннего блока и нажмите кнопку ВКЛ/ОТКЛ.
  - Выход из режима проверки кода неисправности.

Формат индикации кода неисправности и его расшифровка указаны на следующих страницах.

## Соответствие звуковых сигналов и миганий светодиода кодам неисправностей

### [формат А]

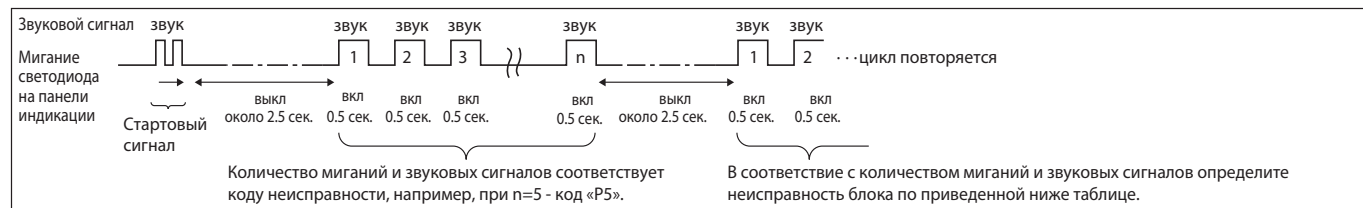

### [формат В]

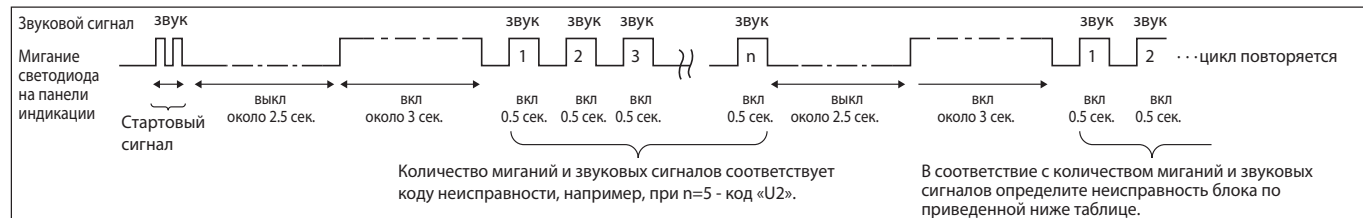

### Формат А: неисправности, связанные с внутренним блоком

Беспроводной пульт	Проводной пульт	Описание	Примечание
Количество звуковых сигналов (миганий светодиода)	Код на пульте		
1	P1	Неисправность датчика температуры всасываемого воздуха	—
2	P2	Неисправность датчика TH2 на трубе	
	P9	Неисправность датчика TH5 на трубе	
3	E6, E7	Ошибка межблочного обмена данными	
4	P4	Неисправность датчика дренажа / срабатывание реле утечки (CN4F)	
5	P5	Неисправность дренажного насоса	
	PA	Принудительный останов компрессора (из-за утечки дренажа)	
6	P6	Обмерзание/перегрев	
7	EE	Неправильное сочетание наружного и внутреннего блоков	
8	P8	Неправильная температура трубопровода	
9	E4, E5	Ошибка приема сигнала пульта управления	
10	—	—	
11	Pb	Неисправность двигателя вентилятора внутреннего блока	
12	Fb	Неисправность микроконтроллера внутреннего блока (память и т. д.)	
14	PL	Неисправность холодильного контура	
—	E0, E3	Ошибка передачи сигнала от пульта управления	
—	E1, E2	Неисправность печатной платы пульта управления	

### Формат В: неисправности, связанные с другими приборами (например, с наружным блоком)

Беспроводной пульт	Проводной пульт	Описание	Примечание
Количество звуковых сигналов (миганий светодиода)	Код на пульте		
1	E9	Ошибка межблочного обмена данными (ошибка передачи, наружный блок)	Проверьте светодиодный индикатор наружного блока. См. раздел наружных блоков.
2	UP	Превышение тока компрессора	
3	U3, U4	Обрыв/замыкание термисторов	
4	UF	Превышение тока компрессора (заклинивание)	
5	U2	Превышение давления нагнетания (защита 49C) (недостаточное количество хладагента)	
6	U1, Ud	Превышение давления нагнетания (защита 63H)/Перегрев	
7	U5	Неправильная температура теплоотвода	
8	U8	Неисправность вентилятора наружного блока	
9	U6	Превышение тока компрессора/Неисправность силового модуля	
10	U7	Недостаточный перегрев при низком давлении нагнетания	
11	U9, UH	Несоответствие сетевого напряжения и неправильный синхронный сигнал к главной плате/Неисправность датчика тока	
12	—	—	
13	—	—	
14	другие	Другие неисправности (см. раздел наружных блоков)	

1. Если после двух стартовых звуковых сигналов (двух миганий) больше звуковых сигналов (миганий) не следует, то это значит, что в памяти блока нет информации о неисправностях.
2. Если после двух стартовых звуковых сигналов (двух миганий) следуют три звуковых сигнала по 0,4 секунды, то адрес холодильного контура выбран неправильно.



**PУH-ZRP35/50/100/125/140VKA**  
**PУH-ZRP60/71VHA**  
**PУH-ZRP100/125/140/200/250YKA**

## Неисправности, зафиксированные после включения питания.

Коды неисправностей P\* и E\* указаны в разделе внутренних блоков.

Код	Способ определения	Причина	Способ устранения
нет	—	1) Нет напряжения на клеммной колодке TB1: а) Выключен автоматический выключатель. б) Блок отсоединен от сети питания или ненадлежащий контакт. в) Обрыв проводника L, L2 или N. 2) Нет напряжения питания на плате питания: а) ненадлежащий контакт на клеммной колодке; б) фазное напряжение отсутствует на контактах платы питания. 3) Нет питания на плате управления (разъем CNDC). (ZRP60-250). 4) Отключена катушка индуктивности DCL, ACL4 или ACL. 5) Отключена плата фильтра помех или неисправны ее компоненты. (ZRP100~250Y) 6) Неисправность платы питания. 7) Обрыв токоограничительного резистора RS. (ZRP100~250Y) 8) Неисправность платы управления.	1) Проверьте следующее: а) автоматический выключатель; б) и в) подключение кабеля к клеммной колодке TB1. 2) Проверьте следующее: а) подключение кабеля к клеммной колодке TB1; б) соединение от клеммной колодки до платы питания. 3) Проверьте разъем CNDC на плате управления. Проверьте разъем CNDC на плате питания (ZRP60-140V) / на плате фильтра помех (ZRP100-250Y). 4) Проверьте соединение катушки индуктивности DCL, ACL4 или ACL. 5) а) Проверьте соединения платы фильтра помех. б) Замените плату фильтра помех. 6) Замените плату питания. 7) Замените токоограничительный резистор RS. Возможна также неисправность платы питания. 8) Если все перечисленные выше меры не помогли устранить неисправность, замените плату управления.
F5 (5201)	<b>63Н разъем отключен</b> Разъем 63Н отключен три минуты подряд после включения питания. 63Н — реле высокого давления.	1) Разъем на плате управления. 2) Соединительные провода. 3) Реле 63Н разомкнуто в связи с неисправностью самого выключателя или других элементов холодильного контура. 4) Неисправность платы управления.	1) Проверьте разъемы реле 63Н на плате управления. 2) Проверьте соединительные провода. 3) Проверьте состояние реле 63Н тестером. 4) Замените плату управления.
EA (6844)	<b>Неправильное соединение: внутренний блок - наружный блок.</b> <b>Превышение количества внутренних блоков.</b> 1. Плата управления наружного блока автоматически определяет количество подключенных внутренних блоков. Неисправность фиксируется, если из-за ошибочного соединения допустимое количество внутренних блоков не может быть определено в течение 4-х минут после включения питания. 2. Плата управления наружного блока фиксирует превышение количества внутренних блоков.	1) Неправильное соединение, плохой контакт. 2) Сечение и длина сигнальных кабелей не соответствуют спецификации. 3) 4 или более внутренних блока подключено к одному наружному. 4) Цепи приемопередатчика на платах наружного блока. 5) Цепи приемопередатчика на платах внутренних блоков. 6) Платы питания внутренних блоков. 7) Два или более наружных блоков имеют адрес гидравлического контура „0“ при групповом управлении. 8) Помехи в линиях питания: внутренний блок/наружный блок.	1) Проверьте правильность соединения и состояние контактов. 2) Проверьте сечение и длину сигнальных кабелей: - суммарная длина линии между наружным и внутренними блоками не более 80 м; - проверьте последовательность подключения проводников в плоском кабеле: S1, S2, S3. 3) при ошибке EA проверьте количество внутренних блоков в мультисистеме. 4) - 6) Выключите питание и включите его вновь. Если неисправность не устранена, то последовательно замените печатные платы всех компонентов системы. 7) Проверьте установку адреса (SW1-3 — SW1-6) на плате наружного блока. 8) Проверьте трассировку сигнальной линии. Устраните возможные источники помех. * Указанные действия следует проводить при кодах неисправности EA, Eb и EC.
Eb (6845)	<b>Неправильное соединение: внутренний блок - наружный блок.</b> <b>Перекрестное соединение или обрыв.</b> Плата управления наружного блока автоматически устанавливает (задает) адреса подключенных внутренних блоков. Неисправность фиксируется, если адрес внутреннего блока не может быть задан в течение 4 минут после включения питания.	1) Неправильное соединение, плохой контакт. 2) Сечение и длина сигнальных кабелей не соответствуют спецификации. 3) Цепи приемопередатчика на плате наружного блока. 4) Цепи приемопередатчика на платах внутренних блоков 5) Платы питания внутренних блоков 6) Два или более наружных блоков имеют адрес гидравлического контура „0“ при групповом управлении. 7) Помехи в линиях питания: внутренний блок (или контроллер систем нагрева и охлаждения воды)/наружный блок.	* Указанные действия следует проводить при кодах неисправности EA, Eb и EC.
EC (6846)	<b>Превышение времени начальной загрузки</b> Длительность процесса начальной загрузки превышает 4 минуты.	1) Неправильное соединение, плохой контакт. 2) Сечение и длина сигнальных кабелей не соответствуют спецификации. 3) Два или более наружных блоков имеют адрес гидравлического контура „0“ при групповом управлении. 4) Помехи в линиях питания: внутренний блок (или контроллер систем нагрева и охлаждения воды) /наружный блок.	

## Неисправности, зафиксированные во время работы кондиционера.

Код	Способ определения	Причина	Способ устранения
U1 (1302)	<p><b>Превышение давления при работе компрессора</b></p> <p>Неисправность фиксируется, если сработал выключатель по высокому давлению 63Н (4,15 МПа) во время работы компрессора.</p>	<p>Внутренний блок:</p> <ol style="list-style-type: none"> <li>1) Замыкание воздушного потока.</li> <li>2) Воздушный фильтр.</li> <li>3) Уменьшение расхода воздуха: загрязненный вентилятор.</li> <li>4) Загрязненный теплообменник.</li> <li>5) Заклинен вентилятор.</li> <li>6) Неисправен электродвигатель вентилятора.</li> </ol> <p>Наружный блок:</p> <ol style="list-style-type: none"> <li>7) Запорные вентили не полностью открыты.</li> <li>8) Запаян или помят фреоновый провод.</li> <li>9) Заклинен вентилятор.</li> <li>10) Неисправен электродвигатель вентилятора.</li> <li>11) Замыкание воздушного потока.</li> <li>12) Загрязненный теплообменник.</li> <li>13) Уменьшенный расход воздуха из-за неисправности термистора наружной температуры, который фиксирует значение ниже, чем реальная температура.</li> <li>14) Отключено или неисправно реле 63Н.</li> <li>15) Неисправность платы управления.</li> <li>16) Неисправность расширительного вентиля.</li> <li>17) Неисправность цепей управления электродвигателем вентилятора.</li> </ol>	<ol style="list-style-type: none"> <li>1)~6) Проверьте внутренний блок и устраните неисправности.</li> <li>7) Полностью откройте запорные вентили.</li> <li>8) Проверьте состояние фреоновый провод.</li> <li>9)~12) Проверьте наружный блок и устраните неисправности.</li> <li>13) Сравните наружную температуру со значением, которое фиксирует блок (по индикатору на диагностической плате PAC-SK52ST).</li> <li>14) ~15) Выключите питание и включите его вновь. Если появляется код F5, то см. устранение неисправности F5.</li> <li>16) См. раздел „Проверка расширительного вентиля“.</li> <li>17) Замените плату управления.</li> </ol>
U2  ТН4: 1102 ТН32: 1132 ТН3: 1132	<p><b>(1) Превышение температуры нагнетания (температуры крышки компрессора)</b></p> <ol style="list-style-type: none"> <li>1) Температура нагнетания (ТН4/ТН32/ТН33) превышает 125°C (или 110°C в течение 5 минут). Температура нагнетания (ТН4/ТН32/ТН33) превышает 110°C и ТН5 превышает 40°C в режиме оттаивания.</li> <li>2) Превышение перегрева паров хладагента (охлаждение ТН4/ТН32/ТН33–ТН5, нагрев ТН4/ТН32/ТН33–ТН6)</li> </ol> <p>Все перечисленные условия А или Б выполняются одновременно в течение 10 минут, но не ранее чем через 6 минут после запуска компрессора (включая срабатывание термостата или возврат из режима оттаивания).</p> <p><b>Условия А</b></p> <ul style="list-style-type: none"> <li>· Режим нагрева.</li> <li>· Перегрев паров хладагента после компрессора менее 70°C.</li> <li>· ТН6 ≥ ТН7 – 5°C</li> <li>· ТН5 ≤ 35°C</li> </ul> <p><b>Условия Б</b></p> <ul style="list-style-type: none"> <li>· Компрессора включен (режим нагрева или охлаждения).</li> <li>· Перегрев паров хладагента после компрессора менее 80°C в режиме охлаждения.</li> <li>· Перегрев паров хладагента после компрессора менее 90°C в режиме нагрева.</li> <li>· ТН6 ≥ –40°C в режиме охлаждения.</li> </ul> <ol style="list-style-type: none"> <li>3) Температура крышки компрессора (ТН32/ТН33) превышает 125°C (или 110°C в течение 5 минут).</li> </ol> <p>ТН4: только для ZRP100-140 ТН33: для ZRP100-140 ТН34: для ZRP200-250</p>	<ol style="list-style-type: none"> <li>1) Перегрев компрессора обусловлен недостатком хладагента.</li> <li>2) Запорные вентили.</li> <li>3) Неисправный термистор.</li> <li>4) Неисправна плата управления наружного блока.</li> <li>5) Неисправен расширительный вентиль.</li> </ol>	<ol style="list-style-type: none"> <li>1) Проверьте перегрев паров хладагента на входе компрессора. Убедитесь в отсутствии утечки хладагента. Добавьте хладагент.</li> <li>2) Проверьте, что запорные вентили полностью открыты.</li> <li>3) -4) Выключите питание и включите его вновь. Если появляется код U3, то см. устранение неисправности U3.</li> <li>5) См. раздел „Проверка расширительного вентиля“.</li> </ol>

# 5. Таблица кодов неисправностей PUNZ-ZRP

Технические данные Mr. Slim (R410A)

Код	Способ определения	Причина	Способ устранения																										
U3 ТН4: 5104 ТН32/ТН33: 5132	<p><b>Обрыв или замыкание термистора температуры нагнетания ТН4 / термистора ТН32(ТН33) на крышке компрессора</b></p> <p>Фиксируется обрыв (ниже -20°C) или замыкание (выше 217°C) термистора при работе компрессора. Контроль не производится: - в течение 10 минут после пуска компрессора; - в режиме оттаивания; - через 10 минут после окончания режима оттаивания.</p> <p>ТН4: только для ZRP100-140 ТН33: для ZRP100-140 ТН34: для ZRP200-250</p>	<p>1) Отключен или неисправен разъем термистора ТН4/ТН32(34) на плате управления наружного блока.</p> <p>2) Неисправен термистор.</p> <p>3) Неисправна плата управления наружного блока.</p>	<p>1) Проверьте разъем и соединительные провода термистора ТН4/ТН32(33).</p> <p>2) Проверьте термистор: см. раздел „Характеристики основных компонентов“ (переключатель SW2 на диагностической плате для A-control систем PAC-SK52ST).</p> <p>3) Замените плату управления наружного блока.</p>																										
U4 ТН3: 5105 ТН6: 5107 ТН7: 5106 ТН8: 5110	<p><b>(1) Обрыв или замыкание термисторов наружного блока: ТН3, ТН6, ТН7, ТН8</b></p> <p>Неисправность фиксируется при работе компрессора. Контроль термисторов ТН3 и ТН6 не производится: - в течение 10 минут после пуска компрессора; - в режиме оттаивания; - через 10 минут после окончания режима оттаивания. * С помощью переключателей SW2 на диагностической плате PAC-SK52ST определите, какой из термисторов неисправен.</p>	<p>1) Контакты разъемов и соединительные кабели.</p> <p>2) Неисправность термисторов.</p> <p>3) Неисправность платы управления наружного блока.</p>	<p>1) Проверьте контакты разъемов и соединительные кабели.</p> <p>2) Проверьте сопротивление термисторов. Или измеряемые ими значения температур с помощью индикатора на диагностической плате.</p> <p>3) Замените плату управления наружного блока.</p> <p>* При неисправности термисторов ТН3, ТН6 или ТН7 возможно включение принудительного режима.</p>																										
<table border="1"> <thead> <tr> <th colspan="2">Термисторы</th> <th rowspan="2">Обрыв</th> <th rowspan="2">Замыкание</th> </tr> <tr> <th>Обозначение</th> <th>Наименование</th> </tr> </thead> <tbody> <tr> <td>ТН3</td> <td>Термистор: на фреонопроводе</td> <td>- 40°C или ниже</td> <td>90°C или выше</td> </tr> <tr> <td>ТН6</td> <td>Термистор: 2-х фазная точка</td> <td>- 40°C или ниже</td> <td>90°C или выше</td> </tr> <tr> <td>ТН7</td> <td>Термистор: наружная температура</td> <td>- 40°C или ниже</td> <td>90°C или выше</td> </tr> <tr> <td>ТН8</td> <td>Термистор на теплоотводе ZRP35~71V, ZRP100~250Y</td> <td>- 27°C или ниже</td> <td>102°C или выше</td> </tr> <tr> <td>ТН8</td> <td>Термистор на теплоотводе ZRP100~140V</td> <td>- 35°C или ниже</td> <td>170°C или выше</td> </tr> </tbody> </table>				Термисторы		Обрыв	Замыкание	Обозначение	Наименование	ТН3	Термистор: на фреонопроводе	- 40°C или ниже	90°C или выше	ТН6	Термистор: 2-х фазная точка	- 40°C или ниже	90°C или выше	ТН7	Термистор: наружная температура	- 40°C или ниже	90°C или выше	ТН8	Термистор на теплоотводе ZRP35~71V, ZRP100~250Y	- 27°C или ниже	102°C или выше	ТН8	Термистор на теплоотводе ZRP100~140V	- 35°C или ниже	170°C или выше
Термисторы		Обрыв	Замыкание																										
Обозначение	Наименование																												
ТН3	Термистор: на фреонопроводе	- 40°C или ниже	90°C или выше																										
ТН6	Термистор: 2-х фазная точка	- 40°C или ниже	90°C или выше																										
ТН7	Термистор: наружная температура	- 40°C или ниже	90°C или выше																										
ТН8	Термистор на теплоотводе ZRP35~71V, ZRP100~250Y	- 27°C или ниже	102°C или выше																										
ТН8	Термистор на теплоотводе ZRP100~140V	- 35°C или ниже	170°C или выше																										
U5 (4230)	<p><b>Перегрев теплоотвода</b></p> <p>Неисправность фиксируется, если температура теплоотвода (ТН8) повышается: ZRP35/50V - выше 84°C, ZRP60/71V - выше 77°C, ZRP100V, 100Y - выше 94°C, ZRP125/140V, 125/140Y - выше 95°C, ZRP200/250Y - выше 90°C.</p>	<p>1) Зabloкирован вентилятор наружного блока.</p> <p>2) Неисправен электродвигатель вентилятора.</p> <p>3) Препятствия около блока.</p> <p>4) Повышение наружной температуры.</p> <p>5) Неисправен термистор.</p> <p>6) Периферийные цепи платы управления.</p> <p>7) Неисправность силовых цепей управления вентилятором.</p>	<p>1-2) Проверьте вентилятор наружного блока.</p> <p>3) Устраните препятствия около блока.</p> <p>4) Проверьте, что может вызывать повышение температуры воздуха около блока. Максимальное значение наружной температуры 46°C. Выключите/включите питание. Проверьте появляется ли код U5 в течение 30 минут. Если появляется код U4, то следуйте рекомендациям по устранению неисправности U4.</p> <p>5) Проверьте сопротивление термистора ТН8.</p> <p>6) Замените плату питания.</p> <p>7) Замените плату управления наружного блока.</p>																										
U6 (4250)	<p><b>Неисправность силового модуля</b></p> <p>Силовой модуль фиксирует превышение тока (условия UF или UP).</p>	<p>1) Закрыты вентили наружного блока.</p> <p>2) Пониженное напряжение питания.</p> <p>3) Неправильное подключение компрессора.</p> <p>4) Неисправность компрессора.</p> <p>5) Неисправность платы питания наружного блока.</p>	<p>1) Откройте вентили наружного блока.</p> <p>2) Проверьте внешние цепи электропитания.</p> <p>3) Проверьте правильность подключения клемм компрессора (U, V, W).</p> <p>4) Проверьте компрессор.</p> <p>5) Замените плату питания наружного блока.</p>																										
U7 (1520)	<p><b>(1) Низкий перегрев из-за низкой температуры нагнетания</b></p> <p>Перегрев паров хладагента меньше или равен -15°C в течение 3 минут даже при минимальном открытии расширительного вентиля спустя 10 минут после запуска компрессора.</p>	<p>1) Отключен термистор ТН4.</p> <p>2) Неисправен термистор нагнетания или его крепление на трубе.</p> <p>3) Разъемы и соединительные провода катушки расширительного клапана.</p> <p>4) Неисправность расширительного клапана или катушки.</p>	<p>1-2) Проверьте разъем, соединительные провода и крепление термистора ТН4.</p> <p>3) Проверьте катушку расширительного вентиля.</p> <p>4) Проверьте соединение разъемов LEV-A и LEV-B на плате управления наружного блока.</p> <p>5) Проверьте расширительный клапан.</p>																										
U8 (4400)	<p><b>Неисправность вентилятора наружного блока</b></p> <p>При работе блока определяется неправильная частота вращения электродвигателя: - менее 100 об/мин в течение 15 секунд при наружной температуре 20°C и более; - менее 50 об/мин или более 1500 об/мин фиксируется в течение 1 минуты.</p>	<p>1) Неисправность вентилятора наружного блока.</p> <p>2) Неисправность платы управления наружного блока.</p>	<p>1) Проверьте или замените электродвигатель постоянного тока.</p> <p>2) Проверьте напряжение на плате управления наружного блока.</p> <p>3) Замените плату управления, если замена электродвигателя не помогла устранить неисправность.</p>																										

## 5. Таблица кодов неисправностей PUNZ-ZRP

Технические данные Mr. Slim (R410A)

Код	Способ определения		Причина	Способ устранения
	Код детализации	Для определения кода детализации ошибки U9 установите DIP-переключатели SW2-1, SW2-2 и SW2-6 в положение ON.		
U9 (4220)	01	<p><b>Повышенное напряжение</b></p> <p>Повышение выпрямленного напряжения до: ZRP35/50V: 400 В; ZRP60/71V: 430 В; ZRP100~140V: 400 В; ZRP100~250Y: 760 В.</p>	<ol style="list-style-type: none"> <li>1) Повышенное напряжение питания.</li> <li>2) Компрессор отключен.</li> <li>3) Неисправность платы управления наружного блока.</li> <li>4) Заземление компрессора.</li> </ol>	<ol style="list-style-type: none"> <li>1) Проверьте внешние цепи электропитания.</li> <li>2) Правильно подключите соединительные провода к клеммам компрессора.</li> <li>3) Замените плату питания наружного блока.</li> <li>4) Проверьте сопротивление изоляции компрессора. Замените компрессор.</li> </ol>
	02	<p><b>Пониженное напряжение</b></p> <p>Кратковременное понижение выпрямленного напряжения до: ZRP35~140V: 200 В; ZRP100~140Y: 350 В; ZRP200/250Y: 400 В.</p>	<ol style="list-style-type: none"> <li>1) Пониженное напряжение питания.</li> <li>2) Разъем и соединения CN52C (ZRP100-140V).</li> <li>3) Неисправен модуль коррекции коэффициента мощности на плате питания (ZRP60~140V) / на плате управления (ZRP35/50V).</li> <li>4) Неисправен пускатель 52С.</li> <li>5) Неисправна плата конвертера (ZRP100-140Y).</li> <li>6) Отключен токоограничительный резистор RS (ZRP-Y).</li> <li>7) Неисправен токоограничительный резистор RS (ZRP-YKA).</li> <li>8) Отключен разъем CN2 на плате питания / плате управления (ZRP60~140V).</li> <li>9) Неисправность силовой цепи платы управления наружного блока (18 В пост. тока) (ZRP60~140V).</li> </ol>	<ol style="list-style-type: none"> <li>1) Проверьте внешние цепи электропитания.</li> <li>2) Проверьте разъем CN52C и соединительные провода (ZRP100-140V).</li> <li>3) Замените плату питания (ZRP60~140V) / плату управления (ZRP35/50V).</li> <li>4) Замените плату питания наружного блока.</li> <li>5) Замените плату конвертера наружного блока (ZRP100~140Y).</li> <li>6) Проверьте соединение токоограничительного резистора RS (ZRP100~250Y).</li> <li>7) Замените токоограничительный резистор RS (ZRP100~250Y).</li> <li>8) Проверьте разъем CN2 (ZRP60~140V).</li> <li>9) Замените плату управления наружного блока (ZRP60~140V).</li> </ol>
	04	<p><b>Ошибка по датчику тока / обрыв фазы L1</b></p> <p>Фиксируется ток наружного блока 0,1 А при частоте вращения компрессора 40 Гц и более, или ток компрессора более 6 А.</p>	<ol style="list-style-type: none"> <li>1) Обрыв фазы L1 (ZRP-Y).</li> <li>2) Отключение или плохой контакт TB1 и платы фильтра помех (ZRP-Y).</li> <li>3) Отключен разъем CN5 на плате питания / разъем CNCT на плате фильтра помех (ZRP-Y).</li> <li>4) Неисправность трансформатора переменного тока (ACCT).</li> <li>5) Неисправность платы питания наружного блока.</li> <li>6) Неисправность платы управления наружного блока.</li> </ol>	<ol style="list-style-type: none"> <li>1) Проверьте внешние цепи электропитания (ZRP-Y).</li> <li>2) Проверьте соединительные провода между клеммной колодкой TB1 и платой фильтра помех (ZRP-Y).</li> <li>3) Проверьте соединение разъемов CN5 и CNNT (ZRP-Y).</li> <li>4) Замените плату фильтра помех (ZRP-Y).</li> <li>5) Замените плату питания наружного блока.</li> <li>6) Замените плату управления наружного блока.</li> </ol>
	08	<p><b>Неправильный сигнал синхронизации</b></p> <p>Сигнал синхронизации не приходит на плату питания или фиксируется сигнал с частотой ниже 44 Гц или выше 65 Гц.</p>	<ol style="list-style-type: none"> <li>1) Дисбаланс напряжения питания.</li> <li>2) Обрыв линии заземления.</li> <li>3) Отключен CN2 на плате питания / управления наружного блока.</li> <li>4) Неправильный сигнал синхронизации на плате управления наружного блока.</li> <li>5) Неправильный сигнал синхронизации на плате питания наружного блока.</li> </ol>	<ol style="list-style-type: none"> <li>1) Проверьте внешние цепи электропитания.</li> <li>2) Проверьте заземляющий кабель.</li> <li>3) Проверьте разъем CN2.</li> <li>4) Замените плату управления наружного блока.</li> <li>5) Замените плату питания наружного блока.</li> </ol>
	10	<p><b>Ошибка модуля коррекции коэффициента мощности PFC</b></p> <p>- превышение выпрямленного напряжения ZRP35/50V: 400 В; ZRP60/71V: 430 В. ZRP100-140V(Y): 420 В. - понижение напряжения в модуле PFC ниже 12 В пост. тока. - превышение тока выше 50 А.</p>	<ol style="list-style-type: none"> <li>1) Повышенное напряжение питания.</li> <li>2) Пониженное напряжение питания.</li> <li>3) Компрессор отключен.</li> <li>4) Неправильное подключение дросселя ACL.</li> <li>5) Неисправность платы питания наружного блока.</li> <li>6) Неисправность дросселя ACL.</li> <li>7) Отключен CN2 на плате питания / управления наружного блока.</li> </ol>	<ol style="list-style-type: none"> <li>1-2) Проверьте внешние цепи электропитания.</li> <li>3) Правильно подключите соединительные провода к клеммам компрессора.</li> <li>4) Правильно подключите дроссель ACL.</li> <li>5) Замените плату питания наружного блока.</li> <li>6) Замените дроссель ACL.</li> <li>7) Проверьте разъем CN2.</li> </ol>
	20	<p><b>Ошибка PFC/IGBT</b></p> <p>Выпрямленное напряжение ниже 310 В в течение 10 секунд при работе компрессора. (ZRP60-140V)</p>	<ol style="list-style-type: none"> <li>1) Неправильно выбрана модель блока (DIP-переключатели на плате управления).</li> <li>2) Неисправна плата питания наружного блока.</li> <li>3) Неисправна плата управления наружного блока.</li> </ol>	<ol style="list-style-type: none"> <li>1) Правильно установите DIP-переключатели выбора модели.</li> <li>2) Замените плату питания наружного блока.</li> <li>3) Замените плату управления наружного блока.</li> </ol>
	Ud (1504)	<p><b>Перегрев компрессора (перегрузка/ неисправен вентилятор наружного блока)</b></p> <p>Термистор на трубе TH3 фиксирует температуру более 70°C при работе компрессора.</p>	<ol style="list-style-type: none"> <li>1) Режим охлаждения: неисправен вентилятор (электродвигатель) или замыкание воздушного потока.</li> <li>2) Неисправность термистора TH3.</li> <li>3) Неисправность платы управления наружного блока.</li> </ol>	<ol style="list-style-type: none"> <li>1) Проверьте вентилятор (электродвигатель) наружного блока.</li> <li>2-3) Выключите питание и включите его вновь. Если появляется код U4, то см. устранение неисправности U4.</li> </ol>

Код	Способ определения	Причина	Способ устранения
UF (4100)	<p><b>Превышение тока компрессора (компрессор заклинен)</b></p> <p>Фиксируется превышение тока в цепи постоянного тока или в цепи компрессора в течение 30 секунд после пуска компрессора.</p>	<ol style="list-style-type: none"> <li>1) Закрыты запорные вентили наружного блока.</li> <li>2) Пониженное напряжение питания.</li> <li>3) Неисправность разъемов и соединительных проводов компрессора.</li> <li>4) Неисправность компрессора.</li> <li>5) Неисправность платы питания наружного блока.</li> <li>6) Неправильно установлены DIP-переключатели на плате управления наружного блока.</li> </ol>	<ol style="list-style-type: none"> <li>1) Откройте запорные вентили наружного блока.</li> <li>2) Проверьте внешние цепи электропитания.</li> <li>3) Проверьте разъем и соединительные провода компрессора (U, V, W).</li> <li>4) Проверьте компрессор.</li> <li>5) Замените плату питания наружного блока.</li> <li>6) Проверьте правильность установки DIP-переключателей на плате управления наружного блока.</li> </ol>
UH (5300)	<p><b>Датчик тока или входной ток</b></p> <ol style="list-style-type: none"> <li>1) Токовый датчик фиксирует ток от -1,0 А до 1,0 А при работе компрессора. Данная ошибка игнорируется в тестовом режиме.</li> <li>2) Ошибка фиксируется, если определяется входной ток 38 А или 34 А или выше в течение 10 секунд (ZRP100-140V).</li> </ol>	<ol style="list-style-type: none"> <li>1) Компрессор отключен.</li> <li>2) Неисправны периферийные цепи токового датчика на плате питания наружного блока.</li> <li>3) Пониженное напряжение питания.</li> </ol>	<ol style="list-style-type: none"> <li>1) Подключите компрессор, проверьте правильность подключения соединительных проводов U, V, W.</li> <li>2) Замените плату питания наружного блока.</li> <li>3) Проверьте внешние цепи электропитания.</li> </ol>
UL (1300)	<p><b>Низкое давление</b></p> <p>Через 10 минут после пуска компрессора (режим нагрева) в течение 3 минут подряд наблюдаются следующие рабочие параметры:</p> <ol style="list-style-type: none"> <li>а) Режим 1 ТН7-ТН3<math>\leq</math>4°C и ТН5-(комнатная темп.)<math>\leq</math>2°C</li> <li>б) Режим 2 ТН7-ТН3<math>\leq</math>2°C и ТН5-(комнатная темп.)<math>\leq</math>4°C и ТН2-(комнатная темп.)<math>\leq</math>4°C</li> <li>в) Режим 3 ТН7-ТН3<math>\leq</math>4°C и ТН5-(комнатная темп.)<math>\leq</math>2°C и ТН4-ТН5<math>\geq</math>20°C</li> </ol> <ol style="list-style-type: none"> <li>2. Режим охлаждения ТН6-ТН7<math>\leq</math>2°C и ТН3-ТН7<math>\leq</math>2°C и (комнатная темп.)-ТН2<math>\leq</math>5°C</li> </ol> <p>Термисторы: ТН3 - фреонопровод НБ (жидкость), ТН4 - температура нагнетания компр., ТН5 - теплообменник ВБ (испарение/конденсация), ТН6 - 2-х фазная точка теплообм. НБ, ТН7 - наружная температура.</p>	<ol style="list-style-type: none"> <li>1. Закрыты запорные вентили наружного блока.</li> <li>2. Утечка или недостаток хладагента.</li> <li>3. Неисправность расширительного вентилля.</li> <li>4. Засорение контура и т.п. (замерзание воды).</li> </ol>	<ol style="list-style-type: none"> <li>1. Проверьте запорные вентили</li> <li>2. Устраните утечку.</li> <li>3. Заправьте правильное количество хладагента.</li> <li>3. Смотрите раздел „Проверка расширительного вентилля“.</li> <li>4. Удалите влагу из контура вакуумированием (не менее 1 часа).</li> </ol>
UP (4210)	<p><b>Превышение тока компрессора</b></p> <p>Фиксируется превышение в цепи постоянного тока или в цепи компрессора спустя 30 секунд после пуска компрессора.</p>	<ol style="list-style-type: none"> <li>1) Перекрыт запорный вентиль наружного блока.</li> <li>2) Пониженное напряжение питания.</li> <li>3) Неисправность разъемов и соединительных проводов компрессора.</li> <li>4) Неисправен вентилятор наружного или внутреннего блока.</li> <li>5) Замыкание воздушного потока наружного или внутреннего блока.</li> <li>6) Неисправность платы управления наружного блока.</li> <li>7) Неисправность компрессора.</li> <li>8) Неисправность платы питания наружного блока.</li> <li>9) Неправильная установка DIP-переключателей на плате управления наружного блока.</li> </ol>	<ol style="list-style-type: none"> <li>1) Откройте запорный вентиль.</li> <li>2) Проверьте внешние цепи электропитания.</li> <li>3) Проверьте разъем и соединительные провода компрессора.</li> <li>4) Проверьте вентиляторы внутреннего и наружного блоков.</li> <li>5) Устраните замыкание воздушного потока.</li> <li>6) Замените плату управления наружного блока.</li> <li>7) Проверьте компрессор</li> </ol> <p>Перед заменой платы управления наружного блока сделайте следующее:</p> <ul style="list-style-type: none"> <li>- отключите компрессор;</li> <li>- измерьте выходное напряжение на отключенных соединительных проводах в тестовом режиме.</li> </ul> <p>Плата считается исправной, если межфазные напряжения одинаковы (при неизменной частоте вращения компрессора).</p> <ol style="list-style-type: none"> <li>8) Замените плату питания наружного блока.</li> <li>9) Проверьте правильность установки DIP-переключателей на плате управления наружного блока.</li> </ol>

Код	Способ определения	Причина	Способ устранения
E0 или E4	<p><b>Ошибка связи с пультом управления (ошибка передачи — E0, ошибка приема сигнала — E4)</b></p> <p>(1) Пульт управления не получает сигналы от внутреннего блока гидравлического контура с адресом „0” в течение 3 минут (E0). (2) Подчиненный (дополнительный) пульт управления не принимает сигнал в течение 2 минут (E0).</p> <p>(1) Внутренний блок не получает данные от пульта управления или другого внутреннего блока в течение 3 минут (E4). (2) Внутренний блок не получает сигналы от пульта управления в течение 2 минут (E4).</p>	<p>1) Обрыв сигнальной линии пульта. 2) Все пульты установлены как „дополнительные”. В этом случае на пульте индицируется E0, а на плате наружного блока - E4. 3) Неправильное подключение пульта. 4) Неисправность приемопередающих цепей пульта. 5) Неисправность приемопередающих цепей на плате внутреннего блока с адресом контура „0”. 6) Помехи в сигнальной линии пульта управления.</p>	<p>1) Проверьте сигнальную линию пульта. 2) Установите один из пультов как „главный”. 3) Проверьте следующее: - суммарная длина кабеля 500 м (не следует использовать многожильный кабель для нескольких пультов одновременно); - максимальное количество внутренних блоков 16; - максимум 2 пульта в одной группе.</p> <p>4) Проведите самодиагностику пульта: а) “RC OK” - пульт исправен. Выключите и включите питание. Если неисправность сохраняется, то замените плату внутреннего блока. б) “RC NG” - пульт неисправен. Замените пульт. в) “RC E3” или “ERC 00-06”. Замените пульт. Если неисправность не исчезает, то, возможно, неисправна плата внутреннего блока с адресом гидравлического контура „0”.</p>
E1 или E2	<p><b>Неисправность пульта управления</b></p> <p>1) Данные не могут быть считаны из внутренней памяти (E1). 2) Ошибка функционирования часов (E2).</p>	<p>Неисправен пульт управления.</p>	<p>Замените пульт управления.</p>
E3 или E5	<p><b>Пульт: ошибка обмена данными. E3 —ошибка передачи, E5 — ошибка приема</b></p> <p>(1) Фиксируется нарушение обмена данными, если пульт не может найти временной интервал для передачи в течение 6 секунд (E3). (2) Пульт одновременно принимает передаваемые данные и находит несоответствие 30 раз подряд (E3).</p> <p>(1) Фиксируется нарушение обмена данными, если плата управления внутреннего блока не может найти временной интервал для передачи (E5). (2) Плата управления внутреннего блока одновременно принимает передаваемые данные и находит несоответствие 30 раз подряд (E5).</p>	<p>1) Два пульта управления в группе установлены как главные. 2) Пульт подключен на два внутренних блока или более. 3) Дублирование адреса гидравлического контура. 4) Неисправность интерфейсной цепи в пульте управления. 5) Неисправность интерфейсной цепи на плате внутреннего блока. 6) Помехи в сигнальной линии пульта управления.</p>	<p>1) Установите один из пультов как „главный”, другой - „дополнительный”. 2) Подключите пульт к одному внутреннему блоку. 3) Установите неповторяющиеся адреса. 4-6) Проведите самодиагностику пульта: а) “RC OK” - пульт исправен. Выключите и включите питание. Если неисправность сохраняется, то замените плату внутреннего блока. б) “RC NG” - пульт неисправен. Замените пульт. в) “RC E3” или “ERC 00-66”. Возможная причина - помехи в сигнальной линии.</p>
E6 (6840)	<p><b>Ошибка связи на участке „наружный блок - внутренний блок” (ошибка приема сигнала)</b></p> <p>(1) Фиксируется неисправность, если контроллер внутреннего блока не принимает нормальных данных в течение 6 минут после включения электропитания. (2) Контроллер внутреннего блока не принимает нормальных данных в течение 3 минут. (3) Если к одному наружному блоку подключено несколько внутренних, то неисправность фиксируется при отсутствии обмена данными в течение 3 минут.</p>	<p>1) Неисправность межблочного кабеля. 2) Неисправность интерфейсной цепи в наружном блоке. 3) Неисправность интерфейсной цепи во внутреннем блоке. 4) Помехи в межблочной сигнальной линии. 5) Неисправен электродвигатель вентилятора. 6) Неисправен токоограничительный резистор на плате питания наружного блока.</p>	<p>1) Проверьте межблочное соединение. Выполните проверку на всех внутренних блоках мультисистемы. 2-4) Выключите/включите питание. Если неисправность повторяется, то последовательно замените платы управления внутреннего блока и наружного блока. 5) Выключите электропитание системы, отключите разъем вентилятора (CNF1, 2) и включите питание вновь. Если индикация неисправности сохраняется, то замените плату управления наружного блока. В противном случае неисправен электродвигатель вентилятора. 6) Измерьте с помощью тестера сопротивление токоограничительного резистора. Если обнаружен обрыв, то замените плату питания наружного блока.</p>
E7	<p><b>Ошибка связи на участке „наружный блок - внутренний блок” (ошибка передачи сигнала)</b></p> <p>Фиксируется неисправность, если контроллер принимает „1” 30 раз подряд, когда контроллер внутреннего блока передает „0”.</p>	<p>1) Неисправность интерфейсной цепи во внутреннем блоке. 2) Помехи в силовой линии. 3) Помехи в межблочной сигнальной линии.</p>	<p>1-3) Выключите/включите питание. Если неисправность повторяется, то замените плату управления внутреннего блока.</p>
E8 (6840)	<p><b>Ошибка связи на участке „наружный блок - внутренний блок” (ошибка приема сигнала наружным блоком)</b></p> <p>(1) Фиксируется неисправность, если контроллер наружного блока не принимает нормальных данных в течение 3 минут.</p>	<p>1) Неисправность межблочного кабеля. 2) Неисправность интерфейсной цепи в наружном блоке. 3) Неисправность интерфейсной цепи во внутреннем блоке. 4) Помехи в сигнальной линии межблочной связи.</p>	<p>1) Проверьте межблочное соединение. 2-4) Выключите/включите питание. Если неисправность повторяется, то последовательно замените платы управления внутреннего блока и наружного блока.</p>



Код	Способ определения	Причина	Способ устранения
E9 (6841)	<p><b>Ошибка связи на участке „наружный блок - внутренний блок“ (ошибка передачи сигнала)</b></p> <p>(1) Фиксируется неисправность, если контроллер принимает „0“ 30 раз подряд, когда контроллер наружного блока передает „1“.</p> <p>(2) Контроллер наружного блока не может найти временной интервал для передачи в течение 3 минут.</p>	<p>1) Неисправность межблочного кабеля.</p> <p>2) Неисправность интерфейсной цепи в наружном блоке.</p> <p>3) Помехи в линии электропитания.</p> <p>4) Помехи в межблочной сигнальной линии.</p>	<p>1) Проверьте межблочные соединения.</p> <p>2-4) Выключите/включите питание. Если неисправность повторяется, то замените плату управления наружного блока.</p>
EF (6607 или 6608)	<p><b>Неизвестный код неисправности</b></p> <p>Индицируется при приеме неизвестного кода неисправности.</p>	<p>1) Помехи в сигнальной линии пульта управления.</p> <p>2) Помехи в межблочной сигнальной линии.</p> <p>3) Подключен наружный блок безинверторной серии.</p>	<p>1-2) Выключите/включите питание. Если неисправность повторяется, то последовательно замените платы управления внутреннего блока, блока распределителя или наружного блока.</p> <p>3) Установите наружный блок инверторной серии.</p>
Ed (0403)	<p><b>Ошибка обмена данными</b></p> <p>(1) Фиксируется нарушение обмена данными между платой питания и платой управления наружного блока.</p>	<p>1) Неисправность разъема CN2 или соединительных проводов.</p> <p>2) Неисправность разъема CN4 или соединительных проводов.</p> <p>3) Неисправность интерфейсной цепи в плате питания.</p> <p>4) Неисправность интерфейсной цепи (связь с платой питания) в плате управления.</p>	<p>1-2) Проверьте разъемы CN2 и CN4, а также соединительные провода.</p> <p>3) Замените плату питания.</p> <p>4) Замените плату управления.</p>
	<p>(2) Фиксируется нарушение обмена данными между платой управления наружного блока и платой M-NET (опция).</p>	<p>1) Неисправность разъемов или соединительных проводов платами.</p> <p>2) Неисправность цепи питания платы конвертера.</p> <p>3) Помехи в сигнальной линии M-NET.</p>	<p>1. Проверьте разъемы CNMNT (на плате управления) и CN5 (на плате конвертера), а также соединительные провода.</p> <p>3. Проверьте разъемы CNMNT (на плате управления) и CND (на плате конвертера), а также соединительные провода.</p> <p>4. Проверьте расположение кабеля сети M-NET.</p>
P8	<p><b>Неправильная температура фреонопровода</b></p> <p><b>Режим охлаждения</b> Температура фреонопровода не соответствует диапазону режима охлаждения через 3 минуты после пуска компрессора и находится вне диапазона в течение 6 минут. Примечания: 1. Всего требуется 9 минут для определения. 2. Алгоритм не применяется в режиме осушения. Диапазон режима охлаждения: (TH2 или TH5) – TH1(комнатная темп.) ≤ -3°C. TH - меньшее между значениями температуры фреонопровода (жидкость) и температурой теплообменника.</p> <p><b>Режим нагрева</b> Температура теплообменника не соответствует диапазону режима обогрева через 10 секунд после пуска компрессора, окончания режима предварительного нагрева и находится вне диапазона в течение 20 минут. Примечания: 3. Всего требуется не менее 27 минут для определения. 4. Отсчет времени приостанавливается в режиме оттаивания. Диапазон режима обогрева: (TH5) - TH1(комнатная темп.) ≥ 3°C.</p>	<p>1) Температура фреонопровода почти равна комнатной: - недостаток хладагента; - термистор снят с трубы; - неисправности гидравлического контура.</p> <p>2) Неправильное подключение фреонопроводов при установке нескольких систем рядом.</p> <p>3) Неправильное подключение сигнальных линий при установке нескольких систем рядом.</p> <p>4) Ошибочное определение комнатной температуры.</p> <p>5) Запорные вентили открыты не полностью.</p>	<p>1-4) Проверьте значения температур, измеряемые системой, с помощью пульта управления или диагностической платы.</p> <p>Для проверки установите переключатель SW2 на плате наружного блока и подключите диагностическую плату PAC-SK52ST.</p> <div style="text-align: center;"> <p>Вывести на дисплей температуру фреонопровода внутреннего блока 1</p> <p>Вывести на дисплей температуру теплообменника внутреннего блока 1</p> <p>Вывести на дисплей температуру фреонопровода внутреннего блока 2</p> <p>Вывести на дисплей температуру теплообменника внутреннего блока 2</p> <p>Диагностическая плата PAC-SK52ST DIP-переключатель SW2</p> </div> <p>2-3) Убедитесь в соответствии фреонопроводов и сигнальных линий между разными системами.</p>
PL	<p><b>Неполадки в холодильном контуре</b> Во время охлаждения, осушки или режима автоматического охлаждения данная ошибка будет появляться, при следующих неполадках: а) компрессор работает в течение 30 и более секунд. б) температура жидкостной трубы или конденсации/испарения 75°C и выше.</p> <p><b>Для сброса ошибки необходимо отключить питание системы.</b></p>	<p>1) Неправильная работа 4-х ховодого клапана.</p> <p>2) Утечка хладагента или ненадежное соединение во фреонопроводе.</p> <p>3) Воздух в фреонопроводе.</p> <p>4) Неполадки в работе вентилятора внутреннего блока (не вращается): - неисправен мотор вентилятора; - неисправна плата управления внутреннего блока.</p> <p>5) Неисправность в холодильном контуре (засор, препятствие).</p>	<p>1) При появлении данной ошибки замените 4-х ховодой клапан.</p> <p>2) Проверьте фреонопровод на наличие утечек или разъединений.</p> <p>3) После восстановления фреонопровода выполните вакуумирование системы.</p> <p>4) Смотри пункт 13. Проверка основных компонентов.</p> <p>5) Проверьте работу холодильного контура.</p> <p>*Во избежание попадания влаги или воздуха в холодильный контур, которые могут привести к повышению давления в системе, замене фреона.</p>



## 6. Таблица кодов неисправностей PУНЗ-Р

Технические данные Mr. Slim (R410A)

PУНЗ-Р100, 125, 140VНА

PУНЗ-Р100, 125, 140УНА

PУНЗ-Р200, 250УКА

### Неисправности, зафиксированные после включения питания.

Коды неисправностей Р\* и Е\* указаны в разделе внутренних блоков.

Код	Способ определения	Причина	Способ устранения
Нет	—	1) Нет напряжения на клеммной колодке ТВ1 наружного блока: а) выключен автоматический выключатель; б) кабель питания; в) обрыв провода L, L2 или N.	1) Проверьте следующее: а) автоматический выключатель; б) подключение кабеля к клеммной колодке ТВ1.
		2) Отсутствует электропитание на плате питания наружного блока: а) соединение на клеммной колодке; б) фазное напряжение отсутствует на плате питания.	2) Проверьте следующее: а) подключение кабеля к клеммной колодке ТВ1; б) соединение от клеммной колодки до платы питания.
		3) Нет электропитания на плате управления (разъем CNDC).	3) Проверьте разъем CNDC на плате управления наружного блока. Проверьте соединение разъема CNDC на плате питания (V) / на плате фильтра помех (Y).
		4) Отключена катушка индуктивности DCL или ACL/ACL4.	4) Проверьте соединение катушки индуктивности DCL или ACL/ACL4.
		5) Отключена или неисправна плата питания (PУНЗ-Р·V) / плата фильтра помех (PУНЗ-Р·Y).	5) Проверьте или, при необходимости, замените плату питания (PУНЗ-Р·V) / плату фильтра помех (PУНЗ-Р·Y).
		6) Неисправность платы питания.	6) Замените плату питания.
		7) Неисправность токоограничительного резистора (RS) (PУНЗ-Р·Y).	7) Замените токоограничительный резистор RS.
		8) Неисправность платы управления.	8) Если все перечисленные выше меры не помогли устранить неисправность, то замените плату управления.
F5 (5201)	<b>63Н разъем отключен</b>  Разъем 63Н отключен 3 минуты подряд после включения питания.  63Н — реле высокого давления.	1) Разъем на плате управления. 2) Соединительные провода. 3) Реле 63Н разомкнуто в связи с неисправностью самого реле или других элементов холодильного контура. 4) Неисправность платы управления.	1) Проверьте разъемы датчика 63Н на плате управления. 2) Проверьте соединительные провода. 3) Проверьте состояние 63Н тестером. Замените реле при неисправности. 4) Замените плату управления.
EA (6844)	<b>Неправильное соединение: внутренний блок - наружный блок.</b> <b>Превышение количества внутренних блоков (4 блока или более).</b>  1. Плата управления наружного блока автоматически определяет количество подключенных внутренних блоков. Неисправность фиксируется, если допустимое количество внутренних блоков превышено в течение 4 минут после включения питания.  2. Плата управления наружного блока фиксирует 4 внутренних блока или более.	1) Неправильное соединение, плохой контакт. 2) Сечение и длина сигнальных кабелей не соответствуют спецификации. 3) 4 или более внутренних блока подключено к одному наружному. 4) Цепи приемопередатчика на платах наружного блока. 5) Цепи приемопередатчика на платах внутренних блоков. 6) Платы питания внутренних блоков. 7) Два или более наружных блоков имеют адрес гидравлического контура „0” при групповом управлении. 8) Помехи в линии питания или межблочной линии связи.	1) Проверьте правильность соединения и состояние контактов.  2) Проверьте сечение и длину сигнальных кабелей: - суммарная длина линии между наружным и внутренними блоками не более 80 м; - проверьте последовательность подключения проводников в плоском кабеле: S1, S2, S3.  3) При ошибке EA проверьте количество внутренних блоков в мультисистеме.  4) - 6) Выключите питание и включите его вновь. Если неисправность не устранена, то последовательно замените печатные платы всех компонентов системы.
Eb (6845)	<b>Неправильное соединение: внутренний блок - наружный блок.</b> <b>Перекрестное соединение или обрыв.</b>  1. Плата управления наружного блока автоматически устанавливает (задает) адреса подключенных внутренних блоков. Неисправность фиксируется, если адрес внутреннего блока не может быть задан в течение 4 минут после включения питания.	1) Неправильное соединение, плохой контакт. 2) Сечение и длина сигнальных кабелей не соответствуют спецификации. 3) Цепи приемопередатчика на плате наружного блока. 4) Цепи приемопередатчика на платах внутренних блоков 5) Платы питания внутренних блоков 6) Два или более наружных блоков имеют адрес гидравлического контура „0” при групповом управлении. 7) Помехи в линиях питания: внутренний блок (или контроллер систем нагрева и охлаждения воды) /наружный блок.	7) Проверьте установку адреса (SW1-3 – SW1-6) на плате наружного блока при групповом управлении.  8) Проверьте трассировку сигнальной линии. Устраните возможные источники помех.  * Указанные действия следует проводить при кодах неисправности EA, Eb и EC.
EC (6846)	<b>Превышение времени начальной загрузки</b>  Длительность процесса начальной загрузки превышает 4 минуты.	1) Неправильное соединение, плохой контакт. 2) Сечение и длина сигнальных кабелей не соответствуют спецификации. 3) Два или более наружных блоков имеют адрес гидравлического контура „0” при групповом управлении. 4) Помехи в линиях питания: внутренний блок (или контроллер систем нагрева и охлаждения воды) /наружный блок.	

## Неисправности, зафиксированные во время работы кондиционера.

Код	Способ определения	Причина	Способ устранения
U1 (1302)	<p><b>Превышение давления при работе компрессора</b></p> <p>Неисправность фиксируется, если сработало реле высокого давления 63Н во время работы компрессора.</p> <p><b>63Н — 4,15 МПа</b></p>	<p>Внутренний блок:</p> <ol style="list-style-type: none"> <li>1) Замыкание воздушного потока.</li> <li>2) Воздушный фильтр загрязнен.</li> <li>3) Уменьшение расхода воздуха: загрязненный вентилятор.</li> <li>4) Загрязненный теплообменник.</li> <li>5) Заклинен вентилятор.</li> <li>6) Неисправен электродвигатель вентилятора.</li> </ol> <p>Наружный блок:</p> <ol style="list-style-type: none"> <li>7) Запорные вентили не полностью открыты.</li> <li>8) Запаян или замат фреонопровод.</li> <li>9) Заклинен вентилятор.</li> <li>10) Неисправен электродвигатель вентилятора.</li> <li>11) Замыкание воздушного потока.</li> <li>12) Загрязненный теплообменник.</li> <li>13) Уменьшенный расход воздуха из-за неисправности термистора наружной температуры, который фиксирует значение ниже, чем реальная температура.</li> <li>14) Отключен или неисправен выключатель 63Н.</li> <li>15) Кабель 63Н.</li> <li>16) Неисправность платы управления.</li> <li>17) Неисправность расширительного вентилля.</li> <li>18) Неисправность цепей управления электродвигателем вентилятора.</li> </ol>	<ol style="list-style-type: none"> <li>1)~6) Проверьте внутренний блок и устраните неисправности.</li> <li>7) Полностью откройте запорные вентили.</li> <li>8) Проверьте состояние фреонопровода.</li> <li>9)~12) Проверьте наружный блок и устраните неисправности.</li> <li>13) Сравните наружную температуру со значением, которое фиксирует блок (по индикатору на диагностической плате PAC-SK52ST).</li> <li>14) ~16) Выключите питание и включите его вновь.</li> <li>Если появляется код F5, то см. устранение неисправности F5.</li> <li>17) См. раздел „Проверка расширительного вентилля“.</li> <li>18) Замените плату управления.</li> </ol>
U2 (ТН4: 1102) (ТН32/33: 1132)	<p><b>Превышение температуры нагнетания/температуры крышки компрессора</b></p> <p>(1) Температура нагнетания (ТН33 или ТН4) превышает 115°C (или 110°C в течение 5 минут) (P100-140). Температура нагнетания (ТН32) превышает 125°C (или 110°C в течение 5 минут) (P200/250). Температура ТН32 или ТН4 превышает 110°C и температура теплообменника ТН5 превышает 40°C в режиме оттаивания.</p> <p>(2) Превышение перегрева паров хладагента (охлаждение ТН32–ТН5 или ТН4–ТН5, нагрев ТН32–ТН6 или ТН4–ТН6)</p> <p>Все перечисленные условия А или Б выполняются одновременно в течение 10 минут, но не ранее чем через 6 минут после запуска компрессора (включая срабатывание термостата или возврат из режима оттаивания).</p> <p><b>Условия А:</b></p> <ul style="list-style-type: none"> <li>· Режим нагрева.</li> <li>· Перегрев паров хладагента после компрессора менее 70°C.</li> <li>· ТН6 ≥ ТН7 – 5°C</li> <li>· ТН5 ≤ 35°C</li> </ul> <p><b>Условия Б:</b></p> <ul style="list-style-type: none"> <li>· Компрессор включен (режим нагрева или охлаждения).</li> <li>· Перегрев паров хладагента после компрессора менее 80°C в режиме охлаждения.</li> <li>· Перегрев паров хладагента после компрессора менее 90°C в режиме нагрева.</li> <li>· ТН6 ≥ –40°C в режиме охлаждения.</li> </ul>	<ol style="list-style-type: none"> <li>1) Перегрев компрессора обусловлен недостатком хладагента.</li> <li>2) Запорные вентили.</li> <li>3) Неисправный термистор.</li> <li>4) Неисправна плата управления наружного блока.</li> <li>5) Неисправен расширительный вентиль.</li> </ol>	<ol style="list-style-type: none"> <li>1) Проверьте перегрев паров хладагента на входе компрессора. Убедитесь в отсутствии утечки хладагента. Добавьте хладагент.</li> <li>2) Проверьте, что запорные вентили полностью открыты.</li> <li>3) -4) Выключите питание и включите его вновь.</li> <li>Если появляется код U3, то см. устранение неисправности U3.</li> <li>5) См. раздел „Проверка расширительного вентилля“.</li> </ol>
U3  ТН4: 5104 ТН32/ТН33: 5132	<p><b>Обрыв или замыкание термистора температуры нагнетания ТН4 / термистора ТН32/ТН33 на крышке компрессора</b></p> <p>Фиксируется обрыв (менее –20°C) или замыкание (более 217°C) термистора при работе компрессора. Контроль не производится: - в течение 10 минут после пуска компрессора; - в режиме оттаивания; - через 10 минут после окончания режима оттаивания.</p>	<ol style="list-style-type: none"> <li>1) Отключен или неисправен разъем термистора на плате управления наружного блока.</li> <li>2) Неисправен термистор.</li> <li>3) Неисправна плата управления наружного блока.</li> </ol>	<ol style="list-style-type: none"> <li>1) Проверьте разъем и соединительные провода термистора.</li> <li>2) Проверьте термистор: см. раздел „Характеристики основных компонентов“ (переключатель SW2 на диагностической плате для A-control систем PAC-SK52ST).</li> <li>3) Замените плату управления наружного блока.</li> </ol>

## 6. Таблица кодов неисправностей PUNZ-P

Технические данные Mr. Slim (R410A)

Код	Способ определения	Причина	Способ устранения																	
U4 TH3: 5105 TH6: 5107 TH7: 5106 TH8: 5110	<b>(1) Обрыв или замыкание термисторов наружного блока: TH3, TH6, TH7, TH8</b>  Неисправность фиксируется при работе компрессора. Контроль термисторов TH3 и TH6 не производится: - в течение 10 минут после пуска компрессора; - в режиме оттаивания; - через 10 минут после окончания режима оттаивания. * С помощью переключателей SW2 на диагностической плате PAC-SK52ST определите, какой из термисторов неисправен.	1) Контакты разъемов и соединительные кабели. 2) Неисправность термисторов. 3) Неисправность платы управления наружного блока.	1) Проверьте контакты разъемов и соединительные кабели. 2) Проверьте сопротивление термисторов и измеряемые ими значения температур с помощью индикатора на диагностической плате. 3) Замените плату управления наружного блока.  * При неисправности термисторов TH3, TH6 или TH7 возможно включение принудительного режима.																	
	<table border="1"> <thead> <tr> <th colspan="2">Термисторы</th> <th rowspan="2">Обрыв</th> <th rowspan="2">Замыкание</th> </tr> <tr> <th>Обозначение</th> <th>Наименование</th> </tr> </thead> <tbody> <tr> <td>TH3</td> <td>Термистор: на фреонопроводе (жидкость)</td> <td rowspan="2">- 48°C или ниже (PUNZ-P100-140) - 40°C или ниже (PUNZ-P200/250)</td> <td rowspan="2">90°C или выше</td> </tr> <tr> <td>TH6</td> <td>Термистор: 2-х фазная точка</td> </tr> <tr> <td>TH7</td> <td>Термистор: наружная температура</td> <td rowspan="2">- 27°C или ниже</td> <td rowspan="2">102°C или выше</td> </tr> <tr> <td>TH8</td> <td>Термистор на теплоотводе</td> </tr> </tbody> </table>		Термисторы		Обрыв	Замыкание	Обозначение	Наименование	TH3	Термистор: на фреонопроводе (жидкость)	- 48°C или ниже (PUNZ-P100-140) - 40°C или ниже (PUNZ-P200/250)	90°C или выше	TH6	Термистор: 2-х фазная точка	TH7	Термистор: наружная температура	- 27°C или ниже	102°C или выше	TH8	Термистор на теплоотводе
Термисторы		Обрыв	Замыкание																	
Обозначение	Наименование																			
TH3	Термистор: на фреонопроводе (жидкость)	- 48°C или ниже (PUNZ-P100-140) - 40°C или ниже (PUNZ-P200/250)	90°C или выше																	
TH6	Термистор: 2-х фазная точка																			
TH7	Термистор: наружная температура	- 27°C или ниже	102°C или выше																	
TH8	Термистор на теплоотводе																			
U5 (4230)	<b>Перегрев теплоотвода</b>  Неисправность фиксируется, если температура теплоотвода (TH8) повышается: PUNZ-P100VKA — выше 71 °C, PUNZ-P125/140VKA — выше 74 °C, PUNZ-P100-140YKA — выше 77 °C, PUNZ-P200/250YKA — выше 90 °C,	1) Заблокирован вентилятор наружного блока. 2) Неисправен электродвигатель вентилятора. 3) Препятствия около блока. 4) Повышение наружной температуры. 5) Неисправен термистор. 6) Периферийные цепи платы управления. 7) Неисправность силовых цепей управления вентилятором.	1-2) Проверьте вентилятор наружного блока. 3) Устраните препятствия около блока. 4) Проверьте, что может вызывать повышение температуры воздуха около блока. Максимальное значение наружной температуры 46°C. Выключите/включите питание. Проверьте появляется ли код U5 в течение 30 минут. Если появляется код U4, то следуйте рекомендациям по устранению неисправности U4. 5) Проверьте сопротивление термистора TH8. 6) Замените плату питания. 7) Замените плату управления наружного блока.																	
U6 (4250)	<b>Неисправность силового модуля</b>  Силовой модуль фиксирует превышение тока (условия UF или UP).	1) Закрыты вентили наружного блока. 2) Пониженное напряжение питания. 3) Неправильное подключение компрессора. 4) Неисправность компрессора. 5) Неисправность платы питания наружного блока.	1) Откройте вентили наружного блока. 2) Проверьте внешние цепи электропитания. 3) Проверьте правильность подключения клемм компрессора (U, V, W). 4) Проверьте компрессор. 5) Замените плату питания наружного блока.																	
U7 (1520)	<b>Низкий перегрев из-за низкой температуры нагнетания</b>  Перегрев паров хладагента меньше или равен -15°C в течение 3 минут даже при минимальном открытии расширительного вентиля спустя 10 минут после запуска компрессора.	1) Отключен термистор TH4. 2) Неисправен термистор нагнетания или его крепление на трубе. 3) Разъемы и соединительные провода катушки расширительного клапана. 4) Неисправность расширительного клапана или катушки.	1-2) Проверьте разъем, соединительные провода и крепление термистора TH4.  3) Проверьте катушку расширительного вентиля. 4) Проверьте соединение разъемов LEV-A и LEV-B на плате управления наружного блока. 5) Проверьте расширительный клапан.																	
U8 (4400)	<b>Неисправность вентилятора наружного блока</b>  При работе блока определяется неправильная частота вращения электродвигателя: - менее 100 об/мин в течение 15 секунд при наружной температуре 20°C и более; - менее 50 об/мин или более 1500 об/мин фиксируется в течение 1 минуты.	1) Неисправность вентилятора наружного блока. 2) Неисправность платы управления наружного блока.	1) Проверьте или замените электродвигатель постоянного тока. 2) Проверьте напряжение на плате управления наружного блока. 3) Замените плату управления, если замена электродвигателя не помогла устранить неисправность.																	

## 6. Таблица кодов неисправностей PUNZ-P

Технические данные Mr. Slim (R410A)

Код	Способ определения		Причина	Способ устранения
U9 (4220)	Код детализации	Для определения кода детализации ошибки U9 установите DIP-переключатели SW2-1, SW2-2 и SW2-6 в положение ON.		
	01	<b>Повышенное напряжение</b> Повышение выпрямленного напряжения до: PUNZ-P-VKA: 430 В; PUNZ-P-YKA: 760 В.	1) Повышенное напряжение питания. 2) Компрессор отключен. 3) Неисправность платы питания наружного блока. 4) Заземление компрессора.	1) Проверьте внешние цепи электропитания. 2) Правильно подключите соединительные провода к клеммам компрессора. 3) Замените плату питания наружного блока. 4) Проверьте сопротивление изоляции компрессора. Замените компрессор.
	02	<b>Пониженное напряжение</b> Кратковременное понижение выпрямленного напряжения до: PUNZ-P100-140VKA: 200 В; PUNZ-P100-140VYKA: 350 В; PUNZ-P200/250VYKA: 400 В.	1) Пониженное напряжение питания. 2) Неисправен модуль коррекции коэффициента мощности на плате питания наружного блока (PUNZ-P-VKA). 3) Неисправна цепь пускателя 52С на плате питания. 4) Отключен токоограничительный резистор RS (PUNZ-P-YKA). 5) Неисправен токоограничительный резистор RS (PUNZ-P-YKA). 6) Отключен разъем CN2 на плате питания/плате управления (PUNZ-P-VKA). 8) Неисправность силовой цепи платы управления наружного блока (15 В пост. тока) (PUNZ-P-VKA).	1) Проверьте внешние цепи электропитания. 2) Замените плату питания наружного блока. 3) Замените плату питания наружного блока. 4) Проверьте соединение токоограничительного резистора RS. 6) Замените токоограничительный резистор RS. 7) Проверьте разъем CN2. 8) Замените плату управления наружного блока.
	04	<b>Ошибка по датчику тока / обрыв фазы L1</b> Фиксируется ток наружного блока 0,1 А при частоте вращения компрессора 40 Гц и более, или ток компрессора более 6 А.	1) Обрыв фазы L1 (PUNZ-P-YKA). 2) Отключение или плохой контакт ТВ1 и платы фильтра помех (PUNZ-P-YKA). 3) Отключен разъем CN5 на плате питания / CNCT на плате фильтра помех (PUNZ-P-YKA). 4) Неисправность трансформатора пер. тока (ACCT) на плате фильтра помех (PUNZ-P-YKA). 5) Неисправность платы питания. 6) Неисправность платы управления.	1) Проверьте внешние цепи электропитания. 2) Проверьте соединительные провода между клеммной колодкой ТВ1 и платой фильтра помех. 3) Проверьте соединение разъемов CN5 и CNNT. 4) Замените плату фильтра помех. 5) Замените плату питания наружного блока. 6) Замените плату управления наружного блока.
	08	<b>Неправильный сигнал синхронизации</b> Сигнал синхронизации не приходит на плату питания или фиксируется сигнал с частотой ниже 44 Гц или выше 65 Гц.	1) Дисбаланс напряжения питания. 2) Обрыв линии заземления. 3) Отключен CN2 на плате питания / управления наружного блока. 4) Неправильный сигнал синхронизации на плате управления наружного блока. 5) Неправильный сигнал синхронизации на плате питания наружного блока.	1) Проверьте внешние цепи электропитания. 2) Проверьте заземляющий кабель. 3) Проверьте разъем CN2. 4) Замените плату управления наружного блока. 5) Замените плату питания наружного блока.
	10	<b>Ошибка модуля коррекции коэффициента мощности PFC</b> - превышение выпрямленного напряжения ZRP35/50V: 400 В; ZRP60/71V: 430 В. ZRP100-140V(Y): 420 В. - понижение напряжения в модуле PFC ниже 12 В пост. тока. - превышение тока выше 50 А.	1) Повышенное напряжение питания. 2) Пониженное напряжение питания. 3) Компрессор отключен. 4) Неправильное подключение дросселя ACL. 5) Неисправность платы питания наружного блока. 6) Неисправность дросселя ACL. 7) Отключен CN2 на плате питания / управления наружного блока.	1-2) Проверьте внешние цепи электропитания. 3) Правильно подключите соединительные провода к клеммам компрессора. 4) Правильно подключите дроссель ACL. 5) Замените плату питания наружного блока. 6) Замените дроссель ACL. 7) Проверьте разъем CN2.
	20	<b>Ошибка PFC/IGBT</b> Выпрямленное напряжение ниже 310 В в течение 10 секунд при работе компрессора (P100~140V).	1) Неправильно выбрана модель блока (DIP-переключатели на плате управления). 2) Неисправна плата питания наружного блока. 3) Неисправна плата управления наружного блока.	1) Правильно установите DIP-переключатели выбора модели. 2) Замените плату питания наружного блока. 3) Замените плату управления наружного блока.
Ud (1504)	<b>Перегрев компрессора (перегрузка/неисправен вентилятор наружного блока)</b> Термистор на трубе TH3 фиксирует температуру более 70°C при работе компрессора.	1) Режим охлаждения: неисправен вентилятор (электродвигатель) или замыкание воздушного потока. 2) Неисправность термистора TH3. 3) Неисправность платы управления наружного блока.	1) Проверьте вентилятор (электродвигатель) наружного блока. 2-3) Выключите питание и включите его вновь. Если появляется код U4, то см. устранение неисправности U4.	
UF (4100)	<b>Превышение тока компрессора (компрессор заклинен)</b> Фиксируется превышение тока в цепи постоянного напряжения или в цепи компрессора в течение первых 30 секунд после пуска компрессора.	1) Закрыты запорные вентили наружного блока. 2) Пониженное напряжение питания. 3) Неисправность разъемов и соединительных проводов компрессора. 4) Неисправность компрессора. 5) Неисправность платы питания наружного блока. 6) Неправильная установка Dip-переключателей выбора модели на плате управления наружного блока.	1) Откройте запорные вентили наружного блока. 2) Проверьте внешние цепи электропитания. 3) Проверьте разъем и соединительные провода компрессора (U, V, W). 4) Проверьте компрессор. 5) Замените плату питания наружного блока. 6) Проверьте положение Dip-переключателей.	
UH (5300)	<b>Неисправность датчика тока</b> 1) Токовый датчик фиксирует ток от -1 А до 1 А при работе компрессора (P200/250Y). Данная ошибка игнорируется в тестовом режиме. 2) Фиксируется превышение потребляемого тока 38 А или ток свыше 34 А не снижается в течение 10 секунд (P100-140V/Y).	1) Компрессор отключен (P200/250Y). 2) Неисправны периферийные цепи токового датчика на плате питания наружного блока. 3) Пониженное напряжение электропитания.	1) Подключите компрессор, проверьте правильность подключения соединительных проводов U, V, W. 2) Замените плату питания наружного блока. 3) Проверьте внешние цепи электропитания.	

## 6. Таблица кодов неисправностей PUNZ-P

Технические данные Mr. Slim (R410A)

Код	Способ определения	Причина	Способ устранения
UL (1300)	<p><b>Низкое давление (PUNZ-ZRP100-140V/Y)</b></p> <p>В течение 3-х минут подряд фиксируется следующее состояние:  <math>TH33 - TH4 \geq 20^{\circ}C</math> и <math>TH33 &gt; 80^{\circ}C</math>                      Примечание: для проверки на наличие данной аварии компрессор должен работать более 7-и, но менее 30 минут.</p> <p>Термисторы:                      TH33 - поверхность компрессора,                      TH4 - темп. нагнетания.</p>	<ol style="list-style-type: none"> <li>1) Закрыты запорные вентили наружного блока.</li> <li>2) Утечка или недостаток хладагента.</li> <li>3) Неисправность расширительного вентилля.</li> <li>4) Засорение контура и т.п. (замерзание воды).</li> </ol>	<ol style="list-style-type: none"> <li>1) Проверьте запорные вентили.</li> <li>2) Проверьте перегрев. Убедитесь в отсутствии утечки. Устраните утечку. Заправьте требуемое количество хладагента.</li> <li>3) Проверьте расширительный вентиль.</li> <li>4) Удалите влагу из контура вакуумированием (не менее 1 часа).</li> </ol>
	<p><b>Низкое давление (PUNZ-ZRP200/250Y)</b></p> <p>Через 10 минут после пуска компрессора (режим нагрева) в течение 3 минут подряд наблюдаются следующие рабочие параметры:</p> <ol style="list-style-type: none"> <li>1. Режим нагрева                             <ol style="list-style-type: none"> <li>а) Режим 1  <math>TH7 - TH3 \leq 4^{\circ}C</math> и  <math>TH5 - (\text{комнатная темп.}) \leq 2^{\circ}C</math></li> <li>б) Режим 2  <math>TH7 - TH3 \leq 2^{\circ}C</math> и  <math>TH5 - (\text{комнатная темп.}) \leq 4^{\circ}C</math> и  <math>TH2 - (\text{комнатная темп.}) \leq 4^{\circ}C</math></li> </ol> </li> <li>2. Режим охлаждения  <math>TH6 - TH7 \leq 2^{\circ}C</math> и  <math>TH3 - TH7 \leq 2^{\circ}C</math> и                      (комнатная темп.) - <math>TH2 \leq 5^{\circ}C</math></li> </ol> <p>Термисторы:                      TH3 - фреонопровод (жидкость),                      TH5 - теплообменник (испарение/конденсация),                      TH6 - 2-х фазная точка,                      TH7 - наружная температура.</p>	<ol style="list-style-type: none"> <li>1) Закрыты запорные вентили наружного блока.</li> <li>2) Утечка или недостаток хладагента.</li> <li>3) Неисправность расширительного вентилля.</li> <li>4) Засорение контура и т.п. (замерзание воды).</li> </ol>	<ol style="list-style-type: none"> <li>1) Проверьте запорные вентили.</li> <li>2) Устраните утечку.</li> <li>3) Заправьте правильное количество хладагента.</li> <li>4) Проверьте расширительный вентиль.</li> <li>4) Удалите влагу из контура вакуумированием (не менее 1 часа).</li> </ol>
UP (4210)	<p><b>Превышение тока компрессора</b></p> <p>Фиксируется превышение тока в цепи постоянного напряжения или в цепи компрессора спустя 30 секунд после пуска компрессора.</p>	<ol style="list-style-type: none"> <li>1) Закрыты запорные вентили наружного блока.</li> <li>2) Пониженное напряжение питания.</li> <li>3) Неисправность разъемов и соединительных проводов компрессора.</li> <li>4) Неисправен вентилятор наружного или внутреннего блока.</li> <li>5) Замыкание воздушного потока наружного или внутреннего блока.</li> <li>6) Неисправность платы управления наружного блока.</li> <li>7) Неисправность компрессора.</li> <li>8) Неисправность платы питания наружного блока.</li> <li>9) Неправильная установка Dip-переключателей выбора модели на плате управления наружного блока.</li> </ol>	<ol style="list-style-type: none"> <li>1) Откройте запорные вентили наружного блока.</li> <li>2) Проверьте внешние цепи электропитания.</li> <li>3) Проверьте разъем и соединительные провода компрессора.</li> <li>4) Проверьте вентиляторы внутреннего и наружного блоков.</li> <li>5) Устраните замыкание воздушного потока.</li> <li>6) Замените плату управления наружного блока.</li> <li>7) Проверьте компрессор</li> </ol> <p>Перед заменой платы управления наружного блока сделайте следующее:</p> <ul style="list-style-type: none"> <li>- отключите компрессор;</li> <li>- измерьте выходное напряжение на отключенных соединительных проводах в тестовом режиме.</li> </ul> <p>Плата считается исправной, если межфазные напряжения одинаковы (при неизменной частоте вращения компрессора).</p> <ol style="list-style-type: none"> <li>8) Замените плату питания наружного блока.</li> <li>9) Проверьте положение Dip-переключателей.</li> </ol>
E0 или E4	<p><b>Ошибка связи с пультом управления (ошибка передачи - E0, ошибка приема сигнала - E4)</b></p> <p>(1) Пульт управления не получает сигналы от внутреннего блока гидравлического контура с адресом „0” в течение 3 минут (E0).                      (2) Подчиненный (дополнительный) пульт управления не принимает сигнал в течение 2 минут (E0).</p> <p>(1) Внутренний блок не получает данные от пульта управления или другого внутреннего блока в течение 3 минут (E4).                      (2) Внутренний блок не получает сигналы от пульта управления в течение 2 минут (E4).</p>	<ol style="list-style-type: none"> <li>1) Обрыв сигнальной линии пульта.</li> <li>2) Все пульты установлены как „дополнительные”. В этом случае на пульте индицируется E0, а на плате наружного блока - E4.</li> <li>3) Неправильное подключение пульта.</li> <li>4) Неисправность приемопередающих цепей пульта.</li> <li>5) Неисправность приемопередающих цепей на плате внутреннего блока с адресом контура „0”.</li> <li>6) Помехи в сигнальной линии пульта.</li> </ol>	<ol style="list-style-type: none"> <li>1) Проверьте сигнальную линию пульта.</li> <li>2) Установите один из пультов как „главный”.</li> <li>3) Проверьте следующее:                             <ul style="list-style-type: none"> <li>- суммарная длина кабеля 500 м (не следует использовать многожильный кабель для нескольких пультов одновременно);</li> <li>- максимальное количество внутренних блоков 16;</li> <li>- максимум 2 пульта в одной группе.</li> </ul> </li> <li>4) Проведите самодиагностику пульта:                             <ol style="list-style-type: none"> <li>а) “RC OK” - пульт исправен. Выключите и включите питание. Если неисправность сохраняется, то замените плату внутреннего блока.</li> <li>б) “RC NG” - пульт неисправен. Замените пульт.</li> <li>в) “RC E3” или “ERC 00-06”. Замените пульт. Если неисправность не исчезает, то, возможно, неисправна плата внутреннего блока с адресом гидравлического контура „0”.</li> </ol> </li> </ol>
E1 или E2	<p><b>Неисправность пульта управления</b></p> <p>1) Данные не могут быть считаны из внутренней памяти (E1).                      2) Ошибка функционирования часов (E2).</p>	<p>Неисправен пульт управления.</p>	<p>Замените пульт управления.</p>

Код	Способ определения	Причина	Способ устранения
E3 или E5	<p>Пульт: ошибка обмена данными. E3 - ошибка передачи, E5 - ошибка приема</p> <p>(1) Фиксируется нарушение обмена данными, если пульт не может найти временной интервал для передачи в течение 6 секунд (E3).</p> <p>(2) Пульт одновременно принимает передаваемые данные и находит несовпадение 30 раз подряд (E3).</p> <p>(1) Фиксируется нарушение обмена данными, если плата управления внутреннего блока не может найти временной интервал для передачи (E5).</p> <p>(2) Плата управления внутреннего блока одновременно принимает передаваемые данные и находит несовпадение 30 раз подряд (E5).</p>	<p>1) Два пульта управления в группе установлены как главные.</p> <p>2) Пульт подключен на два внутренних блока или более.</p> <p>3) Дублирование адреса гидравлического контура.</p> <p>4) Неисправность интерфейсной цепи в пульте управления.</p> <p>5) Неисправность интерфейсной цепи на плате внутреннего блока.</p> <p>6) Помехи в сигнальной линии пульта управления.</p>	<p>1) Установите один из пультов как „главный”, другой - „дополнительный”.</p> <p>2) Подключите пульт к одному внутреннему блоку.</p> <p>3) Установите неповторяющиеся адреса.</p> <p>4-6) Проведите самодиагностику пульта: а) “RC OK” - пульт исправен. Выключите и включите питание. Если неисправность сохраняется, то замените плату внутреннего блока. б) “RC NG” - пульт неисправен. Замените пульт. в) “RC E3” или “ERC 00-06”. Возможная причина - помехи в сигнальной линии.</p>
E6 (6840)	<p><b>Ошибка связи на участке „наружный блок - внутренний блок” (ошибка приема сигнала)</b></p> <p>(1) Фиксируется неисправность, если контроллер внутреннего блока не принимает нормальных данных в течение 6 минут после включения электропитания.</p> <p>(2) Контроллер внутреннего блока не принимает нормальных данных в течение 3 минут.</p> <p>(3) Если к одному наружному блоку подключено несколько внутренних, то неисправность фиксируется при отсутствии обмена данными в течение 3 минут.</p>	<p>1) Неисправность межблочного кабеля.</p> <p>2) Неисправность интерфейсной цепи в наружном блоке.</p> <p>3) Неисправность интерфейсной цепи во внутреннем блоке.</p> <p>4) Помехи в межблочной сигнальной линии.</p> <p>5) Неисправен электродвигатель вентилятора.</p> <p>6) Отсоединено реле 52C (PUNZ-P-V).</p> <p>7) Неисправен токоограничительный резистор на плате питания наружного блока (PUNZ-P-Y).</p>	<p>1) Проверьте межблочное соединение. Выполните проверку на всех внутренних блоках мультисистемы.</p> <p>2-4) Выключите/включите питание. Если неисправность повторяется, то последовательно замените платы управления внутреннего блока и наружного блока.</p> <p>5) Выключите электропитание системы, отключите разъем вентилятора (CNF 1, 2) и включите питание вновь. Если индикация неисправности сохраняется, то замените плату управления наружного блока. В противном случае неисправен электродвигатель вентилятора.</p> <p>6) Подсоедините реле 52C к разъему CN52C.</p> <p>7) Измерьте с помощью тестера сопротивление токоограничительного резистора. Если обнаружен обрыв, то замените плату питания наружного блока.</p>
E7	<p><b>Ошибка связи на участке „наружный блок - внутренний блок” (ошибка передачи сигнала)</b></p> <p>Фиксируется неисправность, если контроллер принимает „1” 30 раз подряд, когда контроллер внутреннего блока передает „0”.</p>	<p>1) Неисправность интерфейсной цепи во внутреннем блоке.</p> <p>2) Помехи в силовой линии.</p> <p>3) Помехи в межблочной сигнальной линии.</p>	<p>1-3) Выключите/включите питание. Если неисправность повторяется, то замените плату управления внутреннего блока.</p>
E8 (6840)	<p><b>Ошибка связи на участке „наружный блок - внутренний блок” (ошибка приема сигнала наружным блоком)</b></p> <p>(1) Фиксируется неисправность, если контроллер наружного блока не принимает нормальных данных в течение 3 минут.</p>	<p>1) Неисправность межблочного кабеля.</p> <p>2) Неисправность интерфейсной цепи в наружном блоке.</p> <p>3) Неисправность интерфейсной цепи во внутреннем блоке</p> <p>4) Помехи в сигнальной линии пульта управления.</p>	<p>1) Проверьте межблочное соединение.</p> <p>2-4) Выключите/включите питание. Если неисправность повторяется, то последовательно замените платы управления внутреннего блока и наружного блока.</p>
E9 (6841)	<p><b>Ошибка связи на участке „наружный блок - внутренний блок” (ошибка передачи сигнала, наружный блок)</b></p> <p>(1) Фиксируется неисправность, если контроллер принимает „0” 30 раз подряд, когда контроллер наружного блока передает „1”.</p> <p>(2) Контроллер наружного блока не может найти временной интервал для передачи в течение 3 минут.</p>	<p>1) Неисправность межблочного кабеля.</p> <p>2) Неисправность интерфейсной цепи в наружном блоке.</p> <p>3) Помехи в линии питания.</p> <p>4) Помехи в межблочной сигнальной линии.</p>	<p>1) Проверьте межблочные соединения.</p> <p>2-4) Выключите/включите питание. Если неисправность повторяется, то замените плату управления наружного блока.</p>
EF (6607 или 6608)	<p><b>Неизвестный код неисправности</b></p> <p>Индицируется при приеме неизвестного кода неисправности.</p>	<p>1) Помехи в сигнальной линии пульта управления.</p> <p>2) Помехи в межблочной сигнальной линии.</p> <p>3) Подключен наружный блок без инверторной серии.</p>	<p>1-2) Выключите/включите питание. Если неисправность повторяется, то последовательно замените платы управления внутреннего блока, блока распределителя или наружного блока.</p> <p>3) Установите наружный блок инверторной серии.</p>

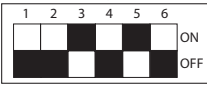

Код	Способ определения	Причина	Способ устранения
Ed (0403)	<p><b>Ошибка обмена данными</b></p> <p>(1) Фиксируется нарушение обмена данными между платой питания и платой управления наружного блока.</p>	<p>1) Неисправность разъема CN2 или соединительных проводов.</p> <p>2) Неисправность разъема CN4 или соединительных проводов.</p> <p>3) Неисправность интерфейсной цепи в плате питания.</p> <p>4) Неисправность интерфейсной цепи (связь с платой питания) в плате управления.</p>	<p>1-2) Проверьте разъемы CN2 и CN4, а также соединительные провода.</p> <p>3) Замените плату питания.</p> <p>4) Замените плату управления.</p>
	<p>(2) Фиксируется нарушение обмена данными между платой управления наружного блока и конвертером M-NET (опция).</p>	<p>1) Неисправность разъемов или соединительных проводов между этими платами.</p> <p>2) Цепи питания платы конвертера.</p> <p>3) Помехи в сигнальной линии M-NET.</p>	<p>1) Проверьте разъемы CNMNT (на плате управления) и CN5 (на плате конвертера), а также соединительные провода.</p> <p>3) Проверьте разъемы CNMNT (на плате управления) и CND (на плате конвертера), а также соединительные провода.</p> <p>4) Проверьте расположение кабеля сети M-NET.</p>
P8	<p><b>Неправильная температура фреонопровода</b></p> <p><b>Режим охлаждения</b> Температура фреонопровода не соответствует диапазону режима охлаждения через 3 минуты после пуска компрессора и находится вне диапазона в течение 6 минут. Примечания: 1. Всего требуется 9 минут для определения. 2. Алгоритм не применяется в режиме осушения. Диапазон режима охлаждения: (TH2 или TH5) – TH1 (комнатная темп.) ≤ -3°C. TH - меньше между значениями температуры фреонопровода (жидкость) и температурой теплообменника.</p> <p><b>Режим нагрева</b> Температура теплообменника не соответствует диапазону режима обогрева через 10 секунд после пуска компрессора, окончания режима предварительного нагрева и находится вне диапазона в течение 20 минут. Примечания: 1. Всего требуется не менее 27 минут для определения. 2. Отсчет времени приостанавливается в режиме оттаивания. Диапазон режима обогрева: (TH5) - TH1 (комнатная темп.) ≥ 3°C.</p>	<p>1) Температура фреонопровода почти равна комнатной: - недостаток хладагента; - термистор снят с трубы; - неисправности гидравлического контура.</p> <p>2) Неправильное подключение фреонопроводов при установке нескольких систем рядом.</p> <p>3) Неправильное подключение сигнальных линий при установке нескольких систем рядом.</p> <p>4) Ошибочное определение комнатной температуры.</p> <p>5) Запорные вентили открыты не полностью.</p>	<p>1-4) Проверьте значения температур, измеряемые системой, с помощью пульта управления или диагностической платы.</p> <p>Для проверки установите переключатель SW2 на плате наружного блока и подключите диагностическую плату PAC-SK52ST.</p> <p>Вывести на дисплей температуру фреонопровода внутреннего блока 1</p>  <p>Вывести на дисплей температуру теплообменника внутреннего блока 1</p>  <p>Вывести на дисплей температуру фреонопровода внутреннего блока 2</p>  <p>Вывести на дисплей температуру теплообменника внутреннего блока 2</p>  <p>Диагностическая плата PAC-SK52ST DIP-переключатель SW2</p> <p>2-3) Убедитесь в соответствии фреонопроводов и сигнальных линий между разными системами.</p>
PL	<p><b>Неполадки в холодильном контуре</b> Во время охлаждения, осушки или режима автоматического охлаждения данная ошибка будет появляться, при следующих неполадках: а) компрессор работает в течение 30 и более секунд. б) температура жидкостной трубы или конденсации/испарения 75°C и выше.</p> <p><b>Для сброса ошибки необходимо отключить питание системы.</b></p>	<p>1) Неправильная работа 4-х ходового клапана.</p> <p>2) Утечка хладагента или ненадежное соединение во фреонопроводе.</p> <p>3) Воздух в фреонопроводе.</p> <p>4) Неполадки в работе вентилятора внутреннего блока (не вращается): - неисправен мотор вентилятора; - неисправна плата управления внутреннего блока.</p> <p>5) Неисправность в холодильном контуре (засор, препятствие).</p>	<p>1) При появлении данной ошибки замените 4-х ходовой клапан.</p> <p>2) Проверьте фреонопровод на наличие утечек или разъединений.</p> <p>3) После восстановления фреонопровода выполните вакуумирование системы.</p> <p>4) Смотрите пункт 13. Проверка основных компонентов.</p> <p>5) Проверьте работу холодильного контура. *Во избежание попадания влаги или воздуха в холодильный контур, которые могут привести к повышению давления в системе, замене фреона.</p>



## 7. Таблица кодов неисправностей PU-P

Технические данные Mr. Slim (R410A)

PU-P71/100VHAR3  
PU-P71/100YHAR3  
PU-P125/140YHAR6

Коды неисправностей P\* и E\* указаны в разделе внутренних блоков.

Код	Способ определения	Причина	Способ устранения
нет	-	<p>1) Нет напряжения на клеммной колодке TB1: а) выключен автоматический выключатель; б) кабель питания; в) обрыв провода L1.</p> <p>2) Нет напряжения питания на плате питания: а) соединение на клеммной колодке; б) контакты R или 4/5 на плате управления.</p> <p>3) Неисправность платы управления: а) сгорел предохранитель 6.3 А; б) неисправность компонентов платы.</p>	<p>1) Проверьте следующее: а) автоматический выключатель; б) подключение кабеля к колодке TB1.</p> <p>2) Проверьте следующее: а) подключение кабеля к колодке TB1; б) соединение от клеммной колодки до платы питания управления.</p> <p>3) Замените: а) предохранитель на 6,3 А; б) если все перечисленные выше меры не помогли, то замените плату управления.</p>
F1 (4103)	<p><b>Неправильное чередование фаз. Перепутаны кабель питания и кабель межблочного соединения.</b></p> <p>1) Через 3 секунды после включения питания проверяется чередование фаз. 2) Через 4 минуты после включения питания фиксируется ошибочное соединение кабеля питания и межблочного кабеля.</p>	<p>1) Ошибочная последовательность подключения L1, L2, L3. 2) Ошибочное соединение кабеля питания (TB1) и межблочного кабеля (TB4).</p>	<p>1) Поменяйте местами на клеммной колодке любые два проводника, например, L1 и L2. 2) Убедитесь в соответствии кабелей: питание и межблочный.</p>
F2 (4102)	<p><b>Обрыв одной из фаз (PU-P-Y)</b></p> <p>1) Через 2 секунды после включения питания определяется отсутствие одной из фаз.</p>	<p>1) Отсутствие напряжения одной из фаз (L3).</p>	<p>1) Проверьте цепи электропитания.</p>
F3 (5202)	<p><b>63L разъем отключен</b></p> <p>Разъем 63L отключен три минуты подряд после включения питания.</p> <p>63L: реле низкого давления (только PU-P125/140)</p>	<p>1) Разъем на плате управления. 2) Соединительные провода. 3) Реле 63L разомкнуто в связи с неисправностью самого реле или недостатком хладагента. 4) Неисправность платы управления.</p>	<p>1) Проверьте разъемы реле 63L на плате управления 2) Проверьте соединительные провода 3) Проверьте давление хладагента. Проверьте состояние 63L тестером. Замените реле при неисправности. 4) Замените плату управления.</p>
F7 (4118)	<p><b>Неисправность платы детектора чередования фаз</b></p> <p>1) Через 3 секунды после включения питания фиксируется отсутствие нескольких фаз.</p>	<p>1) Неисправность платы управления.</p>	<p>1) Замените плату управления.</p>
F9 (4119)	<p><b>Отключено несколько разъемов</b></p> <p>2 и более разъемов (63L, 51CM) отключены в течение 3 минут после подачи питания.</p>	<p>1) Отключены разъемы на плате управления. 2) Неисправность соединительных проводов 63L, 51C. 3) Неисправность элементов 63L, 51C. 4) Неисправность платы управления.</p>	<p>1) Проверьте разъемы на плате управления. 2) Проверьте соединительные провода к 63L, 51C. 3) Проверьте исправность элементов 63L, 51C. 4) Замените плату управления.</p>
FA (4108)	<p><b>Отключен разъем 51CM</b></p> <p>Разъем 51CM отключен в течение 3 минут после подачи питания.</p> <p>51CM - термореле.</p>	<p>1) Отключен разъем на плате управления. 2) Неисправность соединительных проводов 51CM. 3) Неисправность элемента 51CM. 4) Неисправность платы управления.</p>	<p>1) Проверьте разъем на плате управления. 2) Проверьте соединительные провода. 3) Проверьте исправность элемента. 4) Замените плату управления.</p>

## 7. Таблица кодов неисправностей PU-P

Технические данные Mr. Slim (R410A)

Код	Способ определения	Причина	Способ устранения
EA (6844)	<p><b>Неправильное соединение: внутренний блок - наружный блок.</b> <b>Превышение количества внутренних блоков (4 блока или более).</b></p> <p>1. Плата управления наружного блока автоматически определяет количество подключенных внутренних блоков. Неисправность фиксируется, если допустимое количество внутренних блоков превышено в течение 4-х минут после включения питания.</p> <p>2. Плата управления наружного блока фиксирует 4 внутренних блока или более.</p>	<p>1) Неправильное межблочное соединение, плохой контакт.</p> <p>2) Сечение и длина сигнальных кабелей не соответствуют спецификации.</p> <p>3) 4 или более внутренних блока подключено к одному наружному.</p> <p>4) Цепи приемопередатчика на платах наружного блока.</p> <p>5) Цепи приемопередатчика на платах внутренних блоков.</p> <p>6) Помехи в линиях питания: внутренний блок/ наружный блок.</p> <p>7) Пульт дистанционного управления подсоединен к нескольким внутренним блокам.</p> <p>8) Два или более наружных блоков имеют адрес холодильного контура „0” при групповом управлении.</p>	<p>1) Проверьте правильность соединения и состояние контактов.</p> <p>2) Проверьте сечение и длину сигнальных кабелей: - суммарная длина линии между наружным и внутренними блоками не более 50 м; - суммарная длина линии между двумя внутренними блоками не более 30 м; - проверьте последовательность подключения проводников в плоском кабеле: S1, S2, S3.</p> <p>3) при ошибке EA проверьте количество внутренних блоков в мультисистеме.</p> <p>4) - 5) Выключите питание и включите его вновь. Если неисправность не устранена, то последовательно замените печатные платы всех компонентов системы.</p> <p>6) Проверь трассировку сигнальной линии. Устраните возможные источники помех.</p> <p>7) Подсоедините пульт дистанционного управления только к одному внутреннему блоку.</p> <p>8) Проверьте установку адреса холодильного контура (dir-переключатели SW1-3 — SW1-6 на плате наружного блока).</p> <p>9) Отсоедините разъем CN2S на плате питания внутреннего блока и измерьте напряжение на нем. Напряжение должно составлять 12–16 В пост. тока. Если это не так, замените плату питания внутреннего блока.</p> <p>* Указанные действия следует проводить при кодах неисправности EA, Eb и EC.</p>
Eb (6845)	<p><b>Неправильное соединение: внутренний блок - наружный блок.</b> <b>Перекрестное соединение или обрыв.</b></p> <p>Плата управления наружного блока автоматически устанавливает (задает) адреса подключенных внутренних блоков. Неисправность фиксируется, если адрес внутреннего блока не может быть задан в течение 4 минут после включения питания.</p>	<p>1) Неправильное соединение, плохой контакт.</p> <p>2) Сечение и длина сигнальных кабелей не соответствуют спецификации.</p> <p>3) Цепи приемопередатчика на плате наружного блока.</p> <p>4) Цепи приемопередатчика на платах внутренних блоков.</p> <p>5) Платы питания внутренних блоков</p> <p>6) Помехи в линиях питания: внутренний блок/ наружный блок.</p> <p>7) Пульт дистанционного управления подсоединен к нескольким внутренним блокам.</p> <p>8) Два или более наружных блоков имеют адрес холодильного контура „0” при групповом управлении.</p> <p>9) Неисправна плата питания наружного блока.</p>	<p>6) Проверь трассировку сигнальной линии. Устраните возможные источники помех.</p> <p>7) Подсоедините пульт дистанционного управления только к одному внутреннему блоку.</p> <p>8) Проверьте установку адреса холодильного контура (dir-переключатели SW1-3 — SW1-6 на плате наружного блока).</p> <p>9) Отсоедините разъем CN2S на плате питания внутреннего блока и измерьте напряжение на нем. Напряжение должно составлять 12–16 В пост. тока. Если это не так, замените плату питания внутреннего блока.</p> <p>* Указанные действия следует проводить при кодах неисправности EA, Eb и EC.</p>
EC (6846)	<p><b>Превышение времени начальной загрузки</b></p> <p>Длительность процесса начальной загрузки превышает 4 минуты.</p>	<p>1) Неправильное соединение, плохой контакт.</p> <p>2) Сечение и длина сигнальных кабелей не соответствуют спецификации.</p> <p>3) Помехи в линиях питания или связи.</p> <p>4) Пульт дистанционного управления подсоединен к нескольким внутренним блокам.</p> <p>4) Два или более наружных блоков имеют адрес холодильного контура „0” при групповом управлении.</p>	<p>* Указанные действия следует проводить при кодах неисправности EA, Eb и EC.</p>
Ed (0403)	<p><b>Ошибка обмена данными</b></p> <p>Фиксируется нарушение обмена данными между платой управления наружного блока и конвертером M-NET (опция).</p>	<p>1) Неисправность разъемов или соединительных проводов между этими платами.</p> <p>2) Цепи питания платы конвертера.</p> <p>3) Помехи в сигнальной линии M-NET.</p> <p>4) Неисправность периферийных цепей на плате конвертера M-NET.</p> <p>5) Неисправность периферийных цепей на плате управления наружного блока.</p>	<p>1) Проверьте разъемы CN1 (на плате управления) и CN5 (на плате конвертера), а также соединительные провода.</p> <p>2) Проверьте расположение кабеля сети M-NET (CND-TB1).</p> <p>3) Устраните помехи в линии связи.</p> <p>4) Замените плату конвертера M-NET.</p> <p>5) Замените плату управления наружного блока.</p>
EF (6607 или 6608)	<p><b>Неизвестный код неисправности</b></p> <p>Индцируется при приеме неизвестного кода неисправности.</p>	<p>1) Помехи в сигнальной линии пульта управления.</p> <p>2) Помехи в межблочной сигнальной линии.</p>	<p>1-2) Выключите/включите питание. Если неисправность повторяется, то последовательно замените платы управления внутреннего блока, блока распределителя или наружного блока.</p>
U1 (1302)	<p><b>Превышение давления (сработало реле 63H)</b></p> <p>Неисправность фиксируется, если сработало реле высокого давления 63H (более 4.14 МПа) при работе компрессора.</p> <p>63H — реле высокого давления (используйте токовый датчик для контроля состояния 63H во время работы).</p>	<p>Внутренний блок:</p> <p>1) Замыкание воздушного потока.</p> <p>2) Воздушный фильтр.</p> <p>3) Уменьшение расхода воздуха: загрязненный вентилятор.</p> <p>4) Загрязненный теплообменник.</p> <p>5) Заклинен вентилятор.</p> <p>6) Неисправен электродвигатель вентилятора.</p> <p>Наружный блок:</p> <p>7) Запорные вентили не полностью открыты.</p> <p>8) Запаян или помят фреонопровод.</p> <p>9) Заклинен вентилятор.</p> <p>10) Неисправен электродвигатель вентилятора.</p> <p>11) Замыкание воздушного потока.</p> <p>12) Загрязненный теплообменник.</p> <p>13) Разъем и соединительные провода 63H.</p> <p>14) Неисправность платы управления.</p> <p>15) Неисправность расширительного вентилля.</p> <p>16) Перезаправка хладагента.</p>	<p>1)~6) Проверьте внутренний блок и устраните неисправности.</p> <p>7) Полностью откройте запорные клапаны.</p> <p>8) Проверьте состояние фреонопровода.</p> <p>9)~12) Проверьте наружный блок и устраните неисправности.</p> <p>13) ~14) Выключите питание и включите его вновь. Если появляется код UH, то см. устранение неисправности UH.</p> <p>15) См. раздел „Проверка расширительного вентилля”.</p> <p>16) Замените хладагент.</p>

Код	Способ определения	Причина	Способ устранения										
U1	<p><b>Низкий ток или обрыв фазы</b></p> <ul style="list-style-type: none"> <li>Аномальное падение тока приводит к защитному отключению.</li> <li>Обрыв фазы V, ток которой контролируется при первом включения компрессора после подачи питания.</li> <li>При работе блока компрессор может отключиться в связи с уменьшением тока ниже указанных в таблице значений при следующих условиях:</li> </ul> <p>1) PU-P71/100V: токовый датчик СТ фиксирует ток меньший, чем в таблице в течение 0,8 с. 2) Модели PU-P71~140Y: токовый датчик СТ фиксирует ток меньший, чем в таблице в течение 0,5 секунд.</p> <table border="1"> <thead> <tr> <th>Модель</th> <th>Ток</th> </tr> </thead> <tbody> <tr> <td>P71V</td> <td>2,4 A</td> </tr> <tr> <td>P71Y, P100V, P100Y</td> <td>1,0 A</td> </tr> <tr> <td>P125Y</td> <td>1,2 A</td> </tr> <tr> <td>P140Y</td> <td>1,6 A</td> </tr> </tbody> </table>	Модель	Ток	P71V	2,4 A	P71Y, P100V, P100Y	1,0 A	P125Y	1,2 A	P140Y	1,6 A	<ol style="list-style-type: none"> <li>Недостаток хладагента.</li> <li>Падение давления в режиме конденсации хладагента.</li> <li>Отсутствие фазы на клемме V электродвигателя компрессора.</li> <li>Неисправен компрессор.</li> </ol>	<ol style="list-style-type: none"> <li>Убедитесь, что давление хладагента не уменьшается.</li> <li>Проверьте ток компрессора при возникновении неисправности.</li> <li>Проверьте подключение компрессора.</li> <li>Проверьте и при необходимости замените компрессор.</li> </ol>
Модель	Ток												
P71V	2,4 A												
P71Y, P100V, P100Y	1,0 A												
P125Y	1,2 A												
P140Y	1,6 A												
U2 (1102)	<p><b>Превышение температуры нагнетания</b></p> <p>Температура нагнетания (ТН4) при работе компрессора превышает следующие значения: Нормальная работа: 135 °С или 115 °С (P71-100)/125 °С (P125-140) в течение 3-х минут; Оттаивание: 135 °С.</p>	<ol style="list-style-type: none"> <li>Перегрев компрессора обусловлен недостатком хладагента.</li> <li>Запорные клапаны.</li> <li>Неисправный термистор.</li> <li>Неисправна плата управления наружного блока.</li> <li>Неисправен расширительный вентиль.</li> </ol>	<ol style="list-style-type: none"> <li>Проверьте перегрев паров хладагента на входе компрессора. Убедитесь в отсутствии утечки хладагента. Добавьте хладагент.</li> <li>Проверьте, что запорные вентили полностью открыты.</li> <li>-4) Выключите питание и включите его вновь. Если появляется код U3, то см. устранение неисправности U3.</li> <li>См. раздел „Проверка расширительного вентиля“.</li> </ol>										
U2 (1501)	<p><b>Недостаток хладагента</b></p> <p>Температура перегрева паров хладагента на входе в компрессор в режиме нагрева: - 70°C и более, и температура ТН5 менее 35°C.</p>	<ol style="list-style-type: none"> <li>Утечка или недостаток хладагента.</li> <li>Запорные вентили.</li> <li>Неисправность термисторов ТН4, ТН5, ТН6.</li> <li>Неисправность платы управления наружного блока.</li> <li>Неисправен расширительный вентиль.</li> </ol>	<ol style="list-style-type: none"> <li>Убедитесь в отсутствии утечки хладагента. Добавьте хладагент.</li> <li>Проверьте, что запорные вентили полностью открыты.</li> <li>-4) Выключите питание и включите его вновь. Если появляется код U3 или U4, то см. устранение неисправности U3 и U4.</li> <li>См. раздел „Проверка расширительного вентиля“.</li> </ol>										
U3 (5104)	<p><b>Обрыв или замыкание термистора температуры нагнетания ТН4</b></p> <p>Фиксируется обрыв (менее 0°C) или замыкание (более 216°C) термистора при работе компрессора. Контроль не производится: - в течение 5 минут после пуска компрессора; - через 10 минут после окончания режима оттаивания.</p>	<ol style="list-style-type: none"> <li>Отключен или неисправен разъем термистора ТН4 на плате управления наружного блока.</li> <li>Неисправен термистор.</li> <li>Неисправна плата управления наружного блока.</li> </ol>	<ol style="list-style-type: none"> <li>Проверьте разъем и соединительные провода термистора ТН4.</li> <li>Проверьте термистор: см. раздел „Характеристики основных компонентов“ (переключатель SW2 на диагностической плате для A-control систем PAC-SK52ST).</li> <li>Замените плату управления наружного блока.</li> </ol>										
U4 (5105 или 5107)	<p><b>Обрыв или замыкание термисторов наружного блока: ТН3, ТН6.</b></p> <p>Неисправность фиксируется при работе компрессора. Обрыв - значение температуры менее -39°C, замыкание — более 88°C. Контроль термисторов не производится: - в течение 7 минут через 10 секунд после пуска компрессора ; - через 10 минут после окончания режима оттаивания.</p>	<ol style="list-style-type: none"> <li>Контакты разъемов и соединительные кабели.</li> <li>Неисправность термисторов.</li> <li>Неисправность платы управления наружного блока.</li> </ol>	<ol style="list-style-type: none"> <li>Проверьте контакты разъемов и соединительные кабели.</li> <li>Проверьте сопротивление термисторов ТН3/ТН6, а также измеряемые ими значения температур с помощью индикатора на диагностической плате PAC-SK52ST.</li> <li>Замените плату управления наружного блока.</li> </ol>										
U6 (4101)	<p><b>Отключение компрессора в связи с превышением тока</b></p> <p>Неисправность фиксируется, если при работе компрессора измеряется ток более, чем: P71V — 23,5 A      P71Y — 7,8 A P100V — 28,5 A      P100Y — 9,4 A P125Y — 12,6 A      P140Y — 15,6 A</p>	<ol style="list-style-type: none"> <li>Вентили наружного блока закрыты при работе компрессора.</li> <li>Неисправность компрессора.</li> <li>Пониженное напряжение питания.</li> <li>Перегрузка системы.</li> </ol>	<ol style="list-style-type: none"> <li>Откройте вентили наружного блока.</li> <li>Проверьте и при необходимости замените компрессор.</li> <li>Проверьте внешние цепи электропитания.</li> <li>Устраните замыкание воздушного потока наружного блока.</li> </ol>										
UA (4101)	<p><b>Сработало термореле 51С</b></p> <p>Термореле 51С находится в разомкнутом состоянии.</p>	<ol style="list-style-type: none"> <li>Вентили наружного блока закрыты при работе компрессора.</li> <li>Неисправность компрессора.</li> <li>Пониженное напряжение питания.</li> <li>Временное отключение.</li> </ol>	<ol style="list-style-type: none"> <li>Откройте вентили наружного блока.</li> <li>Проверьте и при необходимости замените компрессор.</li> <li>4) Проверьте внешние цепи электропитания.</li> </ol>										

## 7. Таблица кодов неисправностей PU-P

Технические данные Mr. Slim (R410A)

Код	Способ определения	Причина	Способ устранения
Ud (1504)	<b>Перегрев компрессора (перегрузка/неисправен вентилятор наружного блока)</b> Термистор на трубе фиксирует температуру более 70°C при работе компрессора (P71-P140).	1) Режим охлаждения: неисправен вентилятор (электродвигатель) или замыкание воздушного потока. 2) Неисправность термистора. 3) Неисправность платы управления наружного блока.	1) Проверьте вентилятор (электродвигатель) наружного блока. 2-3) Выключите питание и включите его вновь. Если появляется код U4, то см. устранение неисправности U4.
UE (1302)	<b>Превышение давления</b> Неисправность фиксируется, если реле высокого давления 63H (более 4,14 МПа) сработало на 20 секунд при первом пуске компрессора в режиме нагрева после включения питания.  63H — реле высокого давления.	1) Клапаны наружного блока закрыты при работе компрессора. 2) Неисправность разъемов или соединительных проводов 63H. 3) Неисправность платы управления наружного блока. 4) Загрязнен воздушный фильтр внутреннего блока. 5) Неисправен расширительный вентиль.	1) Откройте клапаны наружного блока. 2) Выключите питание и включите его вновь. Если появляется код F5, то см. устранение неисправности F5. 3) Проверьте воздушный фильтр внутреннего блока. 4) Замените плату управления наружного блока. 5) Проверьте расширительный вентиль.
UL (1300)	<b>Низкое давление (сработало реле 63L)</b> Неисправность фиксируется, если реле низкого давления 63L (менее 0,03 МПа) сработало при работе компрессора.	1) Клапаны наружного блока закрыты при работе компрессора. 2) Неисправность разъемов или соединительных проводов 63L. 3) Неисправность платы управления наружного блока. 4) Утечка хладагента или неисправность гидравлического контура. 5) Неисправен расширительный вентиль.	1) Откройте клапаны наружного блока. 2-4) Выключите питание и включите его вновь. Если появляется код F3, то см. устранение неисправности F3. 5) Устраните утечку хладагента или неисправность гидравлического контура. 6) Проверьте расширительный вентиль.
UF (4100)	<b>Превышение тока компрессора</b> Ток компрессора превышает установленное значение в 1,2 раза.	1) Неисправен компрессор. 2) Загрязнен воздушный фильтр внутреннего блока. 3) Отсутствие одного из фазных напряжений на компрессоре.	1-2) Проверьте компрессор. 3) Проверьте внутренний блок. 4) Проверьте соединения.
UH (5300)	<b>Ошибка датчика тока</b> Фиксируется неисправность, если при первом запуске компрессора после включения питания нет сигнала с датчика тока.	1) Неисправность разъема (52C) на плате управления наружного блока. 2) Неисправность контактов обмотки 52C. 3) Неисправность платы управления наружного блока. 4) Неисправность обмотки 52C. 5) V-фаза компрессора не проходит через токовый датчик.	1-2) Проверьте разъемы. 3) Замените плату управления наружного блока. 4) Проверьте 52C. 5) Проверьте соединения.
E0 (нет индикации)	<b>Ошибка связи с пультом управления (ошибка приема)</b>  (1) Пульт управления не получает сигналы от внутреннего блока гидравлического контура с адресом „0” в течение 3 минут. (2) Подчиненный (дополнительный) пульт управления не принимает сигнал в течение 2 минут.	1) Неисправность приемо-передающих цепей пульта. 2) Неисправность приемо-передающих цепей на плате внутреннего блока с адресом контура „0”. 3) Помехи в сигнальной линии пульта. 4) Все пульты установлены как „дополнительные”. В этом случае на пульте индицируется E0, а на плате наружного блока - E4. 5) Неправильное подключение пульта: - длина линии; - количество пультов; - сечение проводников; - количество внутренних блоков.	1-3) Проведите самодиагностику пульта: а) “RC OK” - пульт исправен. Выключите и включите питание. Если надпись „PLEASE WAIT” присутствует более 4 минут, то замените плату внутреннего блока. б) “RC NG” - пульт неисправен. Замените пульт. в) “RC E3” или “ERC 00-06”. Замените пульт. 4) Установите один из пультов как „главный”.
E3 (нет индикации)	<b>Ошибка связи с пультом управления (ошибка передачи)</b>  (1) „Дополнительный” пульт управления не находит временной интервал для передачи данных в течение 6 секунд. (2) Пульт управления не может завершить передачу данных 30 раз подряд.	1) Неисправность приемо-передающих цепей пульта. 2) Помехи в сигнальной линии пульта. 3) Два или более пультов установлены как „главные”.	
E8 (6840)	<b>Ошибка связи на участке „наружный блок - внутренний блок” (ошибка приема сигнала наружным блоком)</b>  (1) Фиксируется неисправность, если контроллер наружного блока не принимает нормальных данных в течение 3 минут.	1) Неисправность межблочного кабеля. 2) Неисправность интерфейсной цепи в наружном блоке. 3) Неисправность интерфейсной цепи во внутреннем блоке 4) Помехи в сигнальной линии пульта управления.	1) Проверьте межблочное соединение. 2-4) Выключите/включите питание. Если неисправность повторяется, то последовательно замените платы управления внутреннего блока и наружного блока.
E9 (6841)	<b>Ошибка связи на участке „наружный блок - внутренний блок” (ошибка передачи сигнала, наружный блок)</b>  (1) Фиксируется неисправность, если контроллер принимает „0” 30 раз подряд, когда контроллер наружного блока передает „1”. (2) Контроллер наружного блока не может найти временной интервал для передачи в течение 3 минут.	1) Неисправность межблочного кабеля. 2) Неисправность интерфейсной цепи в наружном блоке. 3) Помехи в линии питания. 4) Помехи в межблочной сигнальной линии.	1) Проверьте межблочные соединения. 2-4) Выключите/включите питание. Если неисправность повторяется, то замените плату управления наружного блока.

## 8. Таблица кодов неисправностей PУH-Z-SHW

Технические данные Mr. Slim (R410A)

**PУH-Z-SHW80VНAR4 PУH-Z-SHW112VНAR4 PУH-Z-SHW112YНAR4**  
**PУH-Z-SHW140YНAR5 PУH-Z-SHW230YKA2**

### Неисправности, зафиксированные после включения питания.

Коды неисправностей Р\* и Е\* указаны в разделе внутренних блоков.

Код	Способ определения	Причина	Способ устранения
нет	—	<ol style="list-style-type: none"> <li>1) Нет напряжения на клеммной колодке TB1:                             <ol style="list-style-type: none"> <li>а) Выключен автоматический выключатель.</li> <li>б) Блок отсоединен от сети питания или ненадлежащий контакт.</li> <li>в) Обрыв проводника L или N.</li> </ol> </li> <li>2) Нет напряжения питания на плате питания:                             <ol style="list-style-type: none"> <li>а) ненадлежащий контакт на клеммной колодке;</li> <li>б) фазное напряжение отсутствует на контактах платы питания.</li> </ol> </li> <li>3) Нет питания на плате управления (разъем CNDC).</li> <li>4) Отключена катушка индуктивности DCL или ACL.</li> <li>5) Отключена плата фильтра помех или неисправны ее компоненты (Y)</li> <li>6) Неисправность платы питания.</li> <li>7) Обрыв токоограничительного резистора RS. (только YKA2R2).</li> <li>8) Неисправность платы управления.</li> </ol>	<ol style="list-style-type: none"> <li>1) Проверьте следующее:                             <ol style="list-style-type: none"> <li>а) автоматический выключатель;</li> <li>б) и в) подключение кабеля к клеммной колодке TB1.</li> </ol> </li> <li>2) Проверьте следующее:                             <ol style="list-style-type: none"> <li>а) подключение кабеля к клеммной колодке TB1;</li> <li>б) соединение от клеммной колодки до платы питания.</li> </ol> </li> <li>3) Проверьте разъем CNDC на плате управления. Проверьте разъем CNDC на плате питания (V) / на плате фильтра помех (Y).</li> <li>4) Проверьте соединение катушки индуктивности DCL или ACL.</li> <li>5) а) Проверьте соединения платы фильтра помех. б) Замените плату фильтра помех.</li> <li>6) Замените плату питания.</li> <li>7) Замените токоограничительный резистор RS. Возможна также неисправность платы питания.</li> <li>8) Если все перечисленные выше меры не помогли устранить неисправность, замените плату управления.</li> </ol>
F3 (5202)	<p><b>63L разъем отключен</b></p> <p>Разъем 63L отключен три минуты подряд после включения питания.</p> <p>63L — реле низкого давления</p>	<ol style="list-style-type: none"> <li>1) Разъем на плате управления.</li> <li>2) Соединительные провода.</li> <li>3) Реле 63L разомкнуто в связи с неисправностью самого реле или недостатком хладагента.</li> <li>4) Неисправность платы управления.</li> </ol>	<ol style="list-style-type: none"> <li>1) Проверьте разъемы реле 63L на плате управления</li> <li>2) Проверьте соединительные провода</li> <li>3) Проверьте давление хладагента. Проверьте состояние 63L тестером.</li> <li>4) Замените реле при неисправности.</li> </ol>
F5 (5201)	<p><b>63H разъем отключен</b></p> <p>Разъем 63H отключен три минуты подряд после включения питания.</p> <p>63H — реле высокого давления.</p>	<ol style="list-style-type: none"> <li>1) Разъем на плате управления.</li> <li>2) Соединительные провода.</li> <li>3) Реле 63H разомкнуто в связи с неисправностью самого выключателя или других элементов холодильного контура.</li> <li>4) Неисправность платы управления.</li> </ol>	<ol style="list-style-type: none"> <li>1) Проверьте разъемы реле 63H на плате управления.</li> <li>2) Проверьте соединительные провода.</li> <li>3) Проверьте состояние реле 63H тестером.</li> <li>4) Замените реле при неисправности.</li> </ol>
F9 (4119)	<p><b>Отключено оба разъема</b></p> <p>Неисправность фиксируется, если разъемы 63L и 63H отключены непрерывно в течение 3-х минут после подачи питания.</p> <p>63L — реле низкого давления 63H — реле высокого давления.</p>	<ol style="list-style-type: none"> <li>1) Отключены разъемы на плате управления.</li> <li>2) Неисправность соединительных проводов.</li> <li>3) Неисправность элементов 63L, 63H.</li> <li>4) Неисправность платы управления.</li> </ol>	<ol style="list-style-type: none"> <li>1) Проверьте разъемы на плате управления.</li> <li>2) Проверьте соединительные провода.</li> <li>3) Проверьте исправность элементов 63L, 63H.</li> <li>4) Замените плату управления наружного блока.</li> </ol>

Код	Способ определения	Причина	Способ устранения
EA (6844)	<p><b>Неправильное соединение: внутренний блок - наружный блок.</b></p> <p><b>Превышение количества внутренних блоков.</b></p> <p>1. Плата управления наружного блока автоматически определяет количество подключенных внутренних блоков. Неисправность фиксируется, если из-за ошибочного соединения допустимое количество внутренних блоков не может быть определено в течение 4-х минут после включения питания.</p> <p>2. Плата управления наружного блока фиксирует превышение количества внутренних блоков.</p>	<p>1) Неправильное соединение, плохой контакт.</p> <p>2) Сечение и длина сигнальных кабелей не соответствуют спецификации.</p> <p>3) К одному наружному блоку подключено чрезмерное количество внутренних блоков.</p> <p>4) Цели приемопередатчика на платах наружного блока.</p> <p>5) Цели приемопередатчика на платах внутренних блоков.</p> <p>6) Платы питания внутренних блоков.</p> <p>7) Два или более наружных блоков имеют адрес холодильного контура „0” при групповом управлении.</p> <p>8) Помехи в линиях питания: внутренний блок/наружный блок.</p>	<p>1) Проверьте правильность соединения между наружным и внутренними блоками и состояние контактов.</p> <p>2) Проверьте сечение и длину сигнальных кабелей: - суммарная длина линии между наружным и внутренними блоками не более 80 м; - проверьте последовательность подключения проводников в плоском кабеле: S1, S2, S3.</p> <p>3) при ошибке EA проверьте количество внутренних блоков в мультисистеме.</p> <p>4) - 6) Выключите питание и включите его вновь. Если неисправность не устранена, то последовательно замените печатные платы всех компонентов системы.</p> <p>7) Проверьте установку адресов (SW1-3 — SW1-6) на плате наружного блока.</p> <p>8) Проверь трассировку сигнальной линии. Устраните возможные источники помех.</p> <p>* Указанные действия следует проводить при кодах неисправности EA, Eb и EC.</p>
Eb (6845)	<p><b>Неправильное соединение: внутренний блок - наружный блок.</b></p> <p><b>Перекрестное соединение или обрыв.</b></p> <p>Плата управления наружного блока автоматически устанавливает (задает) адреса подключенных внутренних блоков. Неисправность фиксируется, если адрес внутреннего блока не может быть задан в течение 4 минут после включения питания.</p>	<p>1) Неправильное соединение, плохой контакт.</p> <p>2) Сечение и длина сигнальных кабелей не соответствуют спецификации.</p> <p>3) Цели приемопередатчика на плате наружного блока.</p> <p>4) Цели приемопередатчика на платах внутренних блоков</p> <p>5) Платы питания внутренних блоков.</p> <p>6) Два или более наружных блоков имеют адрес холодильного контура „0” при групповом управлении.</p> <p>7) Помехи в линиях питания между внутренними и наружным блоками.</p>	
EC (6846)	<p><b>Превышение времени начальной загрузки</b></p> <p>Длительность процесса начальной загрузки превышает 4 минуты.</p>	<p>1) Неправильное соединение между внутренними и наружным блоками, плохой контакт.</p> <p>2) Сечение и длина сигнальных кабелей не соответствуют спецификации.</p> <p>3) Два или более наружных блоков имеют адрес холодильного контура „0” при групповом управлении.</p> <p>4) Помехи в линиях питания между внутренними и наружным блоками.</p>	



## Неисправности, зафиксированные во время работы кондиционера.

Код	Способ определения	Причина	Способ устранения
U1 (1302)	<p><b>Превышение давления при работе компрессора</b></p> <p>Неисправность фиксируется, если сработало реле высокого давления 63Н (4,15 МПа) во время работы компрессора.</p>	<p>Внутренний блок:</p> <ol style="list-style-type: none"> <li>1) Замыкание воздушного потока.</li> <li>2) 3) 4) Уменьшение расхода воздуха из-за загрязненных: воздушного фильтра, вентилятора, теплообменника.</li> <li>5) Заклинен вентилятор.</li> <li>6) Неисправен электродвигатель вентилятора.</li> </ol> <p>Наружный блок:</p> <ol style="list-style-type: none"> <li>7) Запорные клапаны не полностью открыты.</li> <li>8) Засорен или помят фреонопровод.</li> <li>9) Заклинен вентилятор.</li> <li>10) Неисправен электродвигатель вентилятора.</li> <li>11) Замыкание воздушного потока.</li> <li>12) Загрязненный теплообменник.</li> <li>13) Уменьшенный расход воздуха из-за неисправности термистора наружной температуры, который фиксирует значение ниже, чем реальная температура.</li> <li>14) Отключено или неисправно реле 63Н.</li> <li>15) Неисправность платы управления.</li> <li>16) Неисправность расширительного вентиля.</li> <li>17) Неисправность цепей управления электродвигателем вентилятора.</li> </ol>	<p>Внутренний блок:</p> <ol style="list-style-type: none"> <li>1)~ 6) Проверьте внутренний блок и устраните неисправности.</li> </ol> <p>Наружный блок:</p> <ol style="list-style-type: none"> <li>7) Полностью откройте запорные клапаны.</li> <li>8) Проверьте состояние фреонопровода.</li> <li>9)~12) Проверьте наружный блок и устраните неисправности.</li> <li>13) Сравните наружную температуру со значением, которое фиксирует блок (по индикатору на диагностической плате PAC-SK52ST).</li> <li>14) ~15) Выключите питание и включите его вновь.</li> </ol> <p>Если появляется код F5, то см. устранение неисправности F5.</p> <ol style="list-style-type: none"> <li>16) См. раздел „Проверка расширительного вентиля”.</li> <li>17) Замените плату управления.</li> </ol>
U2 (1102)	<p><b>(1) Превышение температуры нагнетания</b></p> <p>1) Температура нагнетания (ТН4) превышает 125 °С (или 110 °С в течение 5-и минут). Температура нагнетания (ТН4) превышает 110 °С (115 °С для моделей R3/R4/R5) в течение 30 секунд в режиме оттаивания (через 90 секунд после включения режима оттаивания).</p> <p>2) Превышение перегрева паров хладагента (охлаждение: ТН4–Т<sub>бэис</sub>, нагрев: ТН4–Т<sub>бэис</sub>) превышает 70 °С в течение 10 минут непрерывно.</p> <p>ТН4 — термистор темп. нагнетания.</p> <p><b>(2) Превышение температуры крышки компрессора</b></p> <p>Температура крышки компрессора ТН34 превышает 125 °С (175 °С для моделей R3/R4/R5).</p> <p>В случае неисправности по температуре крышки компрессора компрессор не включится, пока температура не опустится ниже 95 °С.</p> <p>ТН34 — термистор темп. крышки компрессора.</p>	<ol style="list-style-type: none"> <li>1) Перегрев компрессора из-за недостатка хладагента.</li> <li>2) Ненадлежащая работа запорных клапанов.</li> <li>3) Неисправный термистор.</li> <li>4) Неисправна плата управления наружного блока.</li> <li>5) Неисправен расширительный вентиль.</li> <li>6) Засорение холодильного контура (например, попадание в контур воды, замерзающей и блокирующей поток хладагента).</li> <li>7) Агрегат не включается, так как температура ТН34 ≥ 95 °С .</li> </ol>	<ol style="list-style-type: none"> <li>1) Проверьте перегрев паров хладагента на входе компрессора. Убедитесь в отсутствии утечки хладагента. Добавьте хладагент.</li> <li>2) Убедитесь, что запорные клапаны полностью открыты.</li> <li>3) – 4) Отключите питание и включите его вновь. Если появляется код U3, то см. устранение неисправности U3.</li> <li>5) См. раздел „Проверка расширительного вентиля”.</li> <li>6) Откачайте хладагент, удалите влагу из контура вакуумированием (в течение не менее 1 ч).</li> </ol>
U3 (5104)	<p><b>Обрыв или замыкание термистора температуры нагнетания ТН4 (ТН34)</b></p> <p>Фиксируется обрыв (ниже 3 °С) или замыкание (выше 217 °С) термистора при работе компрессора.</p> <p>Контроль не производится:</p> <ul style="list-style-type: none"> <li>- в течение 10 минут после пуска компрессора;</li> <li>- в режиме оттаивания;</li> <li>- через 10 минут после окончания режима оттаивания.</li> </ul> <p>ТН4 — термистор темп. нагнетания ТН34 — термистор темп. крышки компрессора</p>	<ol style="list-style-type: none"> <li>1) Отключен или неисправен разъем термистора ТН4 (ТН34) на плате управления наружного блока.</li> <li>2) Неисправен термистор.</li> <li>3) Неисправна плата управления наружного блока.</li> </ol>	<ol style="list-style-type: none"> <li>1) Проверьте разъем и соединительные провода термистора ТН4 (ТН34).</li> <li>2) Проверьте термистор: см. раздел „Характеристики основных компонентов” (переключатель SW2 на диагностической плате для A-control систем PAC-SK52ST).</li> <li>3) Замените плату управления наружного блока.</li> </ol>



## 8. Таблица кодов неисправностей PUNZ-SHW

Технические данные Mr. Slim (R410A)

Код	Способ определения	Причина	Способ устранения																										
U4 TH3: 5105 TH6: 5107 TH7: 5106 TH8: 5110 TH32: 5105 TH33: 5105	<b>Обрыв или замыкание термисторов наружного блока (TH3, TH6, TH7, TH8, TH32 и TH33).</b>  Неисправность фиксируется при работе компрессора. Контроль термисторов TH3, TH6, TH32 и TH33 не производится: - в течение 10 минут после пуска компрессора; - в режиме оттаивания; - через 10 минут после окончания режима оттаивания. * С помощью переключателей SW2 на диагностической плате PAC-SK52ST определите, какой из термисторов неисправен.	1) Контакты разъемов и соединительные кабели: TH3, TH6, TH7, TH32, TH33 на плате управления CN3 на плате питания. 2) Неисправность термисторов. 3) Неисправность платы управления наружного блока.	1) Проверьте контакты разъемов и соединительные кабели. 2) Проверьте сопротивление термисторов и измеряемые ими значения температур с помощью индикатора на диагностической плате. 3) Замените плату управления наружного блока.  * При неисправности термисторов TH3, TH6 или TH7, TH32 и TH33, принудительный режим, тем не менее, может быть включен.																										
	<table border="1"> <thead> <tr> <th colspan="2">Термистор</th> <th rowspan="2">Обрыв</th> <th rowspan="2">Замыкание</th> </tr> <tr> <th>Обозначение</th> <th>Наименование</th> </tr> </thead> <tbody> <tr> <td>TH3, TH32, TH33</td> <td>теплообменник (жидкость), всасывание, фреонопровод (жидкость)</td> <td>-40 ° и ниже</td> <td>90 °C и выше</td> </tr> <tr> <td>TH6</td> <td>теплообменник (2-фазная точка)</td> <td>-40 ° и ниже</td> <td>90 °C и выше</td> </tr> <tr> <td>TH7</td> <td>наружная температура</td> <td>-40 ° и ниже</td> <td>90 °C и выше</td> </tr> <tr> <td>TH8</td> <td>теплоотвод (112Y, 114Y) теплоотвод (230YKA2R2)</td> <td>-35 ° и ниже -34 ° и ниже</td> <td>102 °C и выше</td> </tr> <tr> <td>TH8</td> <td>внутренний термистор (80V, 112V, 230YKA2/YKA2R1)</td> <td>-35 ° и ниже</td> <td>170 °C и выше</td> </tr> </tbody> </table>				Термистор		Обрыв	Замыкание	Обозначение	Наименование	TH3, TH32, TH33	теплообменник (жидкость), всасывание, фреонопровод (жидкость)	-40 ° и ниже	90 °C и выше	TH6	теплообменник (2-фазная точка)	-40 ° и ниже	90 °C и выше	TH7	наружная температура	-40 ° и ниже	90 °C и выше	TH8	теплоотвод (112Y, 114Y) теплоотвод (230YKA2R2)	-35 ° и ниже -34 ° и ниже	102 °C и выше	TH8	внутренний термистор (80V, 112V, 230YKA2/YKA2R1)	-35 ° и ниже
Термистор		Обрыв	Замыкание																										
Обозначение	Наименование																												
TH3, TH32, TH33	теплообменник (жидкость), всасывание, фреонопровод (жидкость)	-40 ° и ниже	90 °C и выше																										
TH6	теплообменник (2-фазная точка)	-40 ° и ниже	90 °C и выше																										
TH7	наружная температура	-40 ° и ниже	90 °C и выше																										
TH8	теплоотвод (112Y, 114Y) теплоотвод (230YKA2R2)	-35 ° и ниже -34 ° и ниже	102 °C и выше																										
TH8	внутренний термистор (80V, 112V, 230YKA2/YKA2R1)	-35 ° и ниже	170 °C и выше																										
U5 (4230)	<b>Перегрев теплоотвода</b>  Неисправность фиксируется, если температура теплоотвода (TH8) повышается: PUNZ-SHW80V — выше 95 °C, PUNZ-SHW112V — выше 95 °C, PUNZ-SHW112Y — выше 84 °C, PUNZ-SHW140Y — выше 84 °C, PUNZ-SHW230Y — выше 95 °C.	1) Заблокирован вентилятор наружного блока. 2) Неисправен электродвигатель вентилятора. 3) Препятствия около блока. 4) Повышение наружной температуры. 5) Неисправен термистор. 6) Периферийные цепи платы управления. 7) Неисправность силовых цепей управления вентилятором.	1-2) Проверьте вентилятор наружного блока. 3) Устраните препятствия около блока. 4) Проверьте, что может вызывать повышение температуры воздуха около блока. Максимальное значение наружной температуры 46°C. Выключите/включите питание. Проверьте появляется ли код U5 в течение 30 минут. Если появляется код U4, то следуйте рекомендациям по устранению неисправности U4. 5) Проверьте сопротивление термистора TH8. 6) Замените плату питания. 7) Замените плату управления наружного блока.																										
U6 (4250)	<b>Неисправность силового модуля</b>  Силовой модуль фиксирует превышение тока (условия UF или UP).	1) Закрыты клапаны наружного блока. 2) Пониженное напряжение питания. 3) Неправильное подключение компрессора. 4) Неисправность компрессора. 5) Неисправность платы питания наружного блока.	1) Откройте клапаны наружного блока. 2) Проверьте внешние цепи электропитания. 3) Проверьте правильность подключения клемм компрессора (U, V, W). 4) Проверьте компрессор. 5) Замените плату питания наружного блока.																										
U7 (1520)	<b>Низкий перегрев из-за низкой температуры нагнетания</b>  Перегрев паров хладагента меньше или равен -15°C в течение 3 минут даже при минимальном открытии расширительного вентиля спустя 10 минут после запуска компрессора.	1) Отключен термистор TH4. 2) Неисправен термистор нагнетания или его крепление на трубе. 3) Разъемы и соединительные провода катушки расширительного клапана. 4) Неисправность расширительного клапана или катушки.	1-2) Проверьте разъем, соединительные провода и крепление термистора TH4.  3) Проверьте катушку расширительного вентиля. 4) Проверьте соединение разъемов LEV-A и LEV-B на плате управления наружного блока. 5) Проверьте расширительный клапан.																										
U8 (4400)	<b>Неисправность вентилятора наружного блока</b>  При работе блока определяется неправильная частота вращения электродвигателя: - менее 100 об/мин в течение 15 секунд при наружной температуре 20°C и более; - менее 50 об/мин или более 1500 об/мин фиксируется в течение 1 минуты.	1) Неисправность вентилятора наружного блока. 2) Неисправность платы управления наружного блока.	1) Проверьте или замените электродвигатель постоянного тока. 2) Проверьте напряжение на плате управления наружного блока. 3) Замените плату управления, если замена электродвигателя не помогла устранить неисправность.																										

Код	Способ определения		Причина	Способ устранения
U9 (4220)	Код детализации	Для определения кода детализации ошибки U9 установите DIP-переключатели SW2-1, SW2-2 и SW2-6 в положение ON.		
	01	<b>Повышенное напряжение</b> Повышение выпрямленного напряжения до: V: 400 В; Y: 760 В.	1) Повышенное напряжение питания. 2) Компрессор отключен. 3) Неисправность платы питания наружного блока. 4) Заземление компрессора.	1) Проверьте внешние цепи электропитания. 2) Правильно подключите соединительные провода к клеммам компрессора. 3) Замените плату питания наружного блока. 4) Проверьте сопротивление изоляции компрессора. Замените компрессор.
	02	<b>Пониженное напряжение</b> Кратковременное понижение выпрямленного напряжения до: 80/112V: 200 В; 112/140Y: 350 В; 230Y: 400 В	1) Пониженное напряжение питания. 2) Отсоединен разъем CN52N на плате питания/плате управления (V). 3) Неисправна цепь преобразователя на плате питания (V). 4) Неисправна цепь пускателя 52C на плате питания. 5) Неисправна плата конвертера (112/140Y). 6) Отключен токоограничительный резистор RS (Y). 7) Неисправен токоограничительный резистор RS (Y). 8) Отсоединен сглаживающий конденсатор CB или CB1/CB2 (только для YKA2/YKA2R1). 9) Отсоединен разъем CN2 на плате питания/управления (V). 8) Неисправность силовой цепи платы управления наружного блока (18 В пост. тока) (V).	1) Проверьте внешние цепи электропитания. 2) Проверьте разъем CN52C. 3) 4) Замените плату питания наружного блока. 5) Замените плату преобразователя. 6) Проверьте соединение токоограничительного резистора RS. 7) Замените токоограничительный резистор RS. 8) Проверьте подключение сглаживающих конденсаторов CB. 7) Проверьте разъем CN2. 8) Замените плату управления наружного блока.
	04	<b>Ошибка по датчику тока / обрыв фазы L1</b> Фиксируется ток наружного блока 0,1 А при частоте вращения компрессора 40 Гц и более, или ток компрессора более 6 А.	1) Обрыв фазы L1 (Y). 2) Отключение или плохой контакт TB1 и платы фильтра помех (Y). 3) Отключен разъем CN5 на плате питания / CNCT на плате фильтра помех (Y). 4) Неисправность трансформатора пер. тока (ACCT) на плате фильтра помех (Y). 5) Неисправность платы питания. 6) Неисправность платы управления.	1) Проверьте внешние цепи электропитания. 2) Проверьте соединительные провода между клеммой колодкой TB1 и платой фильтра помех. 3) Проверьте соединение разъемов CN5 и CNNT. 4) Замените плату фильтра помех. 5) Замените плату питания наружного блока. 6) Замените плату управления наружного блока.
	08	<b>Неправильный сигнал синхронизации</b> Сигнал синхронизации не приходит на плату питания или фиксируется сигнал с частотой ниже 44 Гц или выше 65 Гц.	1) Дисбаланс напряжения питания. 2) Обрыв линии заземления. 3) Отключен CN2 на плате питания / управления наружного блока. 4) Неправильный сигнал синхронизации на плате управления наружного блока. 5) Неправильный сигнал синхронизации на плате питания наружного блока.	1) Проверьте внешние цепи электропитания. 2) Проверьте заземляющий кабель. 3) Проверьте разъем CN2. 4) Замените плату управления наружного блока. 5) Замените плату питания наружного блока.
	10	<b>Ошибка модуля коррекции коэффициента мощности PFC</b> - превышение выпрямленного напряжения свыше 420 В пост. тока. - понижение напряжения в модуле PFC ниже 12 В пост. тока. - превышение пикового значения тока выше 50 А (V).	Неприменимо для моделей SHW80/112V, SHW112/140Y.	Правильно установите DIP-переключатели выбора модели.
20	<b>Ошибка PFC/IGBT</b> Выпрямленное напряжение ниже 310 В в течение 10 секунд при работе компрессора (P80/112V).	1) Неправильно выбрана модель блока (DIP-переключатели на плате управления). 2) Неисправна плата питания наружного блока. 3) Неисправна плата управления наружного блока.	1) Правильно установите DIP-переключатели выбора модели. 2) Замените плату питания наружного блока. 3) Замените плату управления наружного блока.	
Ud (1504)	<b>Перегрев компрессора</b> Термистор на трубе TH3 фиксирует температуру или температура конденсации T <sub>кзнс</sub> выше 70 °С при работе компрессора.	1) Режим охлаждения: неисправен вентилятор (электродвигатель) или замыкание воздушного потока. 2) Неисправность термистора TH3. 3) Неисправность платы управления наружного блока.	1) Проверьте вентилятор (электродвигатель) наружного блока. 2-3) Выключите питание и включите его вновь. Если появляется код U4, то см. устранение неисправности U4.	
UE (1302)	<b>Ненадлежащее давление 63HS</b> Неисправность фиксируется, если датчик 63HS показывает давление 0,1 МПа и ниже. Измерение игнорируется в течение 3-х минут после включения компрессора, а также в режиме оттаивания.  63HS — датчик высокого давления.	1) Неисправность разъемов или соединительных проводов 63HS. 2) Неисправность датчика давления. 3) Неисправность платы управления.	1) Проверьте разъемы и проводники 63HS. 2) Проверьте значение давления с помощью диагностической платы PAC-SK52ST. 3) Замените плату управления наружного блока.	

## 8. Таблица кодов неисправностей PUNZ-SHW

Технические данные Mr. Slim (R410A)

Код	Способ определения	Причина	Способ устранения
UF (4100)	<b>Превышение тока компрессора (компрессор заклинен)</b>  Фиксируется превышение тока в цепи постоянного напряжения или в цепи компрессора в течение первых 30 секунд после пуска компрессора.	1) Закрыты запорные вентили наружного блока. 2) Пониженное напряжение питания. 3) Неисправность разъемов и соединительных проводов компрессора. 4) Неисправность компрессора. 5) Неисправность платы питания наружного блока. 6) Неправильная установка Dip-переключателей выбора модели на плате управления наружного блока.	1) Откройте запорные вентили наружного блока. 2) Проверьте внешние цепи электропитания. 3) Проверьте разъем и соединительные провода компрессора (U, V, W). 4) Проверьте компрессор. 5) Замените плату питания наружного блока. 6) Проверьте положение Dip-переключателей.
UH (5300)	<b>Неисправность датчика тока</b>  1) Токовый датчик фиксирует ток от -1 А до 1 А при работе компрессора. Данная ошибка игнорируется в тестовом режиме. 2) Фиксируется превышение потребляемого тока 40 А или ток свыше 37 А не снижается в течение 10 секунд (80/114V).	1) Компрессор отключен. 2) Неисправны периферийные цепи токового датчика на плате питания наружного блока. 3) Пониженное напряжение электропитания. 4) Недостаток хладагента.	1) Подключите компрессор, проверьте правильность подключения соединительных проводов U, V, W. 2) Замените плату питания наружного блока. 3) Проверьте внешние цепи электропитания. 4) Убедитесь в отсутствии утечек хладагента.
UL (1300)	<b>Низкое давление (сработало реле 63L)</b>  Неисправность фиксируется, если реле низкого давления 63L (менее 0,03 МПа) сработало при работе компрессора.	1) Клапаны наружного блока закрыты при работе компрессора. 2) Неисправность разъемов или соединительных проводов 63L. 3) Неисправность платы управления наружного блока. 4) Недостаток хладагента. 5) Неисправен расширительный вентиль.	1) Откройте клапаны наружного блока. 2-4) Выключите питание и включите его вновь. Если появляется код F3, то см. устранение неисправности F3. 5) Убедитесь в отсутствии утечек хладагента. Убедитесь в надлежащем количестве хладагента в контуре. 6) Проверьте расширительный вентиль.
UP (4210)	<b>Превышение тока компрессора</b>  Фиксируется превышение тока в цепи постоянного напряжения или в цепи компрессора спустя 30 секунд после пуска компрессора.	1) Закрыты запорные клапаны наружного блока. 2) Пониженное напряжение питания. 3) Неисправность разъемов и соединительных проводов компрессора. 4) Неисправен вентилятор наружного или внутреннего блока. 5) Замыкание воздушного потока наружного или внутреннего блока. 6) Неисправность платы управления наружного блока. 7) Неисправность компрессора. 8) Неисправность платы питания наружного блока. 9) Неправильная установка Dip-переключателей выбора модели на плате управления наружного блока.	1) Откройте запорные вентили наружного блока. 2) Проверьте внешние цепи электропитания. 3) Проверьте разъем и соединительные провода компрессора. 4) Проверьте вентиляторы внутреннего и наружного блоков. 5) Устраните замыкание воздушного потока. 6) Замените плату управления наружного блока. 7) Проверьте компрессор Перед заменой платы управления наружного блока сделайте следующее: - отключите компрессор; - измерьте выходное напряжение на отключенных соединительных проводах в тестовом режиме. Плата считается исправной, если межфазные напряжения одинаковы (при неизменной частоте вращения компрессора). 8) Замените плату питания наружного блока. 9) Проверьте положение Dip-переключателей.
E0 (6831) или E4 (6834)	<b>Ошибка связи с пультом управления (ошибка передачи - E0, ошибка приема сигнала - E4)</b>  (1) Пульт управления не получает сигналы от внутреннего блока холодильного контура с адресом „0” в течение 3-х минут (E0). (2) Подчиненный (дополнительный) пульт управления не принимает сигнал в течение 2 минут (E0).  (1) Внутренний блок не получает данные от пульта управления или другого внутреннего блока в течение 3-х минут (E4). (2) Внутренний блок не получает сигналы от пульта управления в течение 2-х минут (E4).	1) Обрыв сигнальной линии пульта. 2) Все пульты установлены как „дополнительные”. В этом случае на пульте индицируется E0, а на плате наружного блока - E4. 3) Неправильное подключение пульта. 4) Неисправность приемопередающих цепей пульта. 5) Неисправность приемопередающих цепей на плате внутреннего блока с адресом контура „0”. 6) Помехи в сигнальной линии пульта.	1) Проверьте сигнальную линию пульта. 2) Установите один из пультов как „главный”. 3) Проверьте следующее: - суммарная длина кабеля 500 м (не следует использовать многожильный кабель для нескольких пультов одновременно); - макс. количество внутренних блоков 16; - максимум 2 пульта в одной группе.  4) Проведите самодиагностику пульта: а) “RC OK” - пульт исправен. Выключите и включите питание. Если неисправность сохраняется, то замените плату внутреннего блока. б) “RC NG” - пульт неисправен. Замените пульт. в) “RC E3” или “ERC 00-06”. Замените пульт. Если неисправность не исчезает, то, возможно, неисправна плата внутреннего блока с адресом гидравлического контура „0”.
E1 (6201) или E2 (6202)	<b>Неисправность пульта управления</b>  1) Данные не могут быть считаны из внутренней памяти (E1). 2) Ошибка функционирования часов (E2).	Неисправен пульт управления.	Замените пульт управления.

## 8. Таблица кодов неисправностей PUNZ-SHW





Технические данные Mr. Slim (R410A)

Код	Способ определения	Причина	Способ устранения
E3 (6832) или E5 (6833)	<p><b>Пульт: ошибка обмена данными. E3 - ошибка передачи, E5 - ошибка приема</b></p> <p>(1) Фиксируется нарушение обмена данными, если пульт не может найти временной интервал для передачи в течение 6 секунд (E3).</p> <p>(2) Пульт одновременно принимает передаваемые данные и находит несовпадение 30 раз подряд (E5).</p> <p>(1) Фиксируется нарушение обмена данными, если плата управления внутреннего блока не может найти временной интервал для передачи (E5).</p> <p>(2) Плата управления внутреннего блока одновременно принимает передаваемые данные и находит несовпадение 30 раз подряд (E5).</p>	<p>1) Два пульта управления в группе установлены как главные.</p> <p>2) Пульт подключен на два внутренних блока или более.</p> <p>3) Дублирование адреса холодильного контура.</p> <p>4) Неисправность интерфейсной цепи в пульте управления.</p> <p>5) Неисправность интерфейсной цепи на плате внутреннего блока.</p> <p>6) Помехи в сигнальной линии пульта управления.</p>	<p>1) Установите один из пультов как „главный“, другой - „дополнительный“.</p> <p>2) Подключите пульт к одному внутреннему блоку.</p> <p>3) Установите неповторяющиеся адреса.</p> <p>4-6) Проведите самодиагностику пульта:</p> <p>а) “RC OK” - пульт исправен. Выключите и включите питание. Если неисправность сохраняется, то замените плату внутреннего блока.</p> <p>б) “RC NG” - пульт неисправен. Замените пульт.</p> <p>в) “RC E3” или “ERC 00-06”. Возможная причина - помехи в сигнальной линии.</p>
E6 (6840)	<p><b>Ошибка связи на участке „наружный блок - внутренний блок“ (ошибка приема сигнала)</b></p> <p>(1) Фиксируется неисправность, если контроллер внутреннего блока не принимает нормальных данных в течение 6 минут после включения электропитания.</p> <p>(2) Контроллер внутреннего блока не принимает нормальных данных в течение 3 минут.</p>	<p>1) Неисправность межблочного кабеля.</p> <p>2) Неисправность интерфейсной цепи в наружном блоке.</p> <p>3) Неисправность интерфейсной цепи во внутреннем блоке.</p> <p>4) Помехи в межблочной сигнальной линии.</p>	<p>1) Проверьте межблочное соединение. Выполните проверку на всех внутренних блоках мультисистемы.</p> <p>2-4) Выключите/включите питание. Если неисправность повторяется, то последовательно замените платы управления внутреннего блока и наружного блока.</p>
E8 (6840)	<p><b>Ошибка связи на участке „наружный блок - внутренний блок“ (ошибка приема сигнала наружным блоком)</b></p> <p>Фиксируется неисправность, если контроллер наружного блока не принимает нормальных данных в течение 3 минут.</p>	<p>1) Неисправность межблочного кабеля.</p> <p>2) Неисправность интерфейсной цепи в наружном блоке.</p> <p>3) Неисправность интерфейсной цепи во внутреннем блоке</p> <p>4) Помехи в сигнальной линии пульта управления.</p>	<p>1) Проверьте межблочное соединение.</p> <p>2-4) Выключите/включите питание. Если неисправность повторяется, то последовательно замените платы управления внутреннего блока и наружного блока.</p>
E9 (6841)	<p><b>Ошибка связи на участке „наружный блок - внутренний блок“ (ошибка передачи сигнала, наружный блок)</b></p> <p>(1) Фиксируется неисправность, если контроллер принимает „0“ 30 раз подряд, когда контроллер наружного блока передает „1“.</p> <p>(2) Контроллер наружного блока не может найти временной интервал для передачи в течение 3 минут.</p>	<p>1) Неисправность межблочного кабеля.</p> <p>2) Неисправность интерфейсной цепи в наружном блоке.</p> <p>3) Помехи в линии питания.</p> <p>4) Помехи в межблочной сигнальной линии.</p>	<p>1) Проверьте межблочные соединения.</p> <p>2-4) Выключите/включите питание. Если неисправность повторяется, то замените плату управления наружного блока.</p>
EF (6607 или 6608)	<p><b>Неизвестный код неисправности</b></p> <p>Индицируется при приеме неизвестного кода неисправности.</p>	<p>1) Помехи в сигнальной линии пульта управления.</p> <p>2) Помехи в межблочной сигнальной линии.</p> <p>3) Подключен наружный блок без инверторной серии.</p>	<p>1-2) Выключите/включите питание. Если неисправность повторяется, то последовательно замените платы управления внутреннего блока, блока распределителя или наружного блока.</p> <p>3) Установите наружный блок инверторной серии.</p>
Ed (0403)	<p><b>Ошибка обмена данными</b></p> <p>(1) Фиксируется нарушение обмена данными между платой питания и платой управления наружного блока.</p>	<p>1) Неисправность разъема CN2 или соединительных проводов.</p> <p>2) Неисправность разъема CN4 или соединительных проводов.</p> <p>3) Неисправность интерфейсной цепи в плате питания.</p> <p>4) Неисправность интерфейсной цепи (связь с платой питания) в плате управления.</p>	<p>1-2) Проверьте разъемы CN2 и CN4, а также соединительные провода.</p> <p>3) Замените плату питания.</p> <p>4) Замените плату управления.</p>
	<p>(2) Фиксируется нарушение обмена данными между платой управления наружного блока и платой M-NET (опция).</p>	<p>1) Неисправность разъемов или соединительных проводов между этими платами.</p> <p>2) Неисправность цепи питания платы конвертера.</p> <p>3) Помехи в сигнальной линии M-NET.</p>	<p>1. Проверьте разъемы CNMNT (на плате управления) и CN5 (на плате конвертера), а также соединительные провода.</p> <p>3. Проверьте разъемы CNMNT (на плате управления) и CND (на плате конвертера), а также соединительные провода.</p> <p>4. Проверьте расположение кабеля сети M-NET.</p>

## 8. Таблица кодов неисправностей PUNZ-SHW

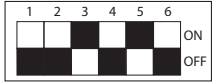
Технические данные Mr. Slim (R410A)

Код	Способ определения	Причина	Способ устранения																		
P1	<p><b>Неисправность термистора температуры воды (ТН1) (системы воздух/вода)</b></p> <p>1) При обнаружении замыкания или обрыва термистора фиксируется предварительная неисправность. Через 3 минуты снова контролируется исправность термистора. По результатам: либо фиксируется авария, либо сбрасывается предварительная неисправность.</p> <p>2) Контроль состояния термистора происходит постоянно в режимах: охлаждение, эко нагрев, защита от обмерзания, ГВС и нагрев.</p> <p>Неисправность термистора замыкание: 90 °С и более обрыв: -40 °С и менее</p>	<p>1) Неисправность термистора.</p> <p>2) Обрыв или замыкание в соединительном проводе.</p> <p>3) Неисправность платы управления внутреннего блока / контроллера температуры воды.</p>	<p>1) — 2) Проверьте сопротивление термистора: 0 °С — 15,0 кОм 10 °С — 9,6 кОм 20 °С — 6,3 кОм 30 °С — 4,3 кОм 40 °С — 3,0 кОм</p> <p>Если при измерении сопротивления потянуть или изогнуть провод, то измерение может показать обрыв или замыкание.</p> <p>3) Проверьте значение температуры на пульте управления. Замените плату управления внутреннего блока при обнаружении ненормального отличия от реальной температуры.</p> <p>Выключите и включите питание после проверки.</p>																		
P2	<p><b>Неисправность термистора на трубопроводе/жидкость (ТН2)</b></p> <p>1) При обнаружении замыкания или обрыва термистора фиксируется предварительная неисправность. Через 3 минуты снова контролируется исправность термистора. По результатам: либо фиксируется авария, либо сбрасывается предварительная неисправность.</p> <p>2) Контроль состояния термистора происходит постоянно в режимах: охлаждение, эко нагрев, защита от обмерзания, ГВС и нагрев (кроме оттаивания).</p> <p>Неисправность термистора замыкание: 90 °С и более обрыв: -40 °С и менее</p>	<p>1) Неисправность термистора.</p> <p>2) Обрыв или замыкание в соединительном проводе.</p> <p>3) Неисправность холодильного контура, приводящая к повышенной (более 90 °С) или пониженной (менее -40 °С) температуре термистора.</p> <p>4) Неисправность платы управления внутреннего блока / контроллера температуры воды.</p>	<p>1) — 2) Проверьте сопротивление термистора аналогично P1 выше.</p> <p>3) Проверьте температуру жидкостного трубопровода с пульта управления в тестовом режиме. Повышенная или пониженная температура может быть следствием неисправности холодильного контура.</p> <p>4) Проверьте значение температуры трубопровода с пульта управления в тестовом режиме. Замените плату управления внутреннего блока при обнаружении ненормального отличия от реальной температуры трубопровода.</p> <p>Выключите и включите питание после проверки.</p>																		
P6	<p><b>Защита от перегрева (PUNZ-SHW80-140) (режим нагрева)</b></p> <p>Авария фиксируется, если датчик 63HS измеряет температуру конденсации <math>T_{\text{cond}}</math> и выше, при этом рабочая частота компрессора 25 Гц и менее. Авария игнорируется в режиме оттаивания</p> <p>63HS — датчик высокого давления</p>	<p>1) Избыток хладагента.</p> <p>2) Засорен холодильный контур.</p> <p>3) Неисправен расширительный вентиль.</p> <p>4) Пониженный расход воды:</p> <ul style="list-style-type: none"> <li>• засорен фильтр;</li> <li>• утечка воды.</li> </ul> <p>5) Высокая температура:</p> <ul style="list-style-type: none"> <li>• перегрузка;</li> <li>• слишком высокая температура воды на входе.</li> </ul> <p>6) Неисправен водяной насос.</p> <p>Примечание: пункты 4-6 относятся к системам воздух/вода.</p>	<p>1)-2) Проверьте холодильный контур.</p> <p>3) Проверьте расширительный вентиль.</p> <p>4)-5) Проверьте трубки гидравлического контура.</p> <p>6) Проверьте водяной насос.</p>																		
	<p>Температура конденсации</p> <p>Температура наружного воздуха, °С</p> <table border="1"> <thead> <tr> <th></th> <th>Ступень a</th> <th>Ступень b</th> <th>Ступень c</th> <th>Ступень d</th> <th>Ступень e</th> <th>Ступень f</th> <th>Ступень g</th> <th>Ступень s</th> </tr> </thead> <tbody> <tr> <td><math>T_{\text{конд.}}</math></td> <td>63</td> <td>62</td> <td>61</td> <td>60</td> <td>59</td> <td>57</td> <td>51</td> <td>61</td> </tr> </tbody> </table>				Ступень a	Ступень b	Ступень c	Ступень d	Ступень e	Ступень f	Ступень g	Ступень s	$T_{\text{конд.}}$	63	62	61	60	59	57	51	61
	Ступень a	Ступень b	Ступень c	Ступень d	Ступень e	Ступень f	Ступень g	Ступень s													
$T_{\text{конд.}}$	63	62	61	60	59	57	51	61													

Код	Способ определения	Причина	Способ устранения
P6	<p><b>Защита от обмерзания/перегрева</b></p> <p>1) Защита от обмерзания (режим охлаждения) Если через 3 минуты после пуска компрессора температура трубопровода TH2 или TH5 менее -15 °C в течение 3 минут подряд, то на 6 минут фиксируется предварительная неисправность. Если в течение следующих 16 минут температура по-прежнему опустится ниже -15 °C на 3 минуты подряд, то фиксируется аварийное состояние.</p> <p>2) Защита от перегрева (режим нагрева, эконома, защиты от обмерзания, ГВС) Если температура трубопровода TH2 или TH5 более 70 °C, то на 6 минут фиксируется предварительная неисправность. Если в течение следующих 30 минут температура снова поднимется выше 70 °C, то фиксируется аварийное состояние.</p>	<p>Режим охлаждения или осушения:</p> <ol style="list-style-type: none"> <li>1) Замыкание воздушного потока.</li> <li>2) Низкая тепловая нагрузка (низкая температура), работа вне допустимого диапазона.</li> <li>3) Неисправен вентилятор наружного блока.</li> <li>4) Избыток хладагента.</li> <li>5) Неисправность холодильного контура (повышенное местное сопротивление).</li> </ol> <p>Режим нагрева:</p> <ol style="list-style-type: none"> <li>1) Замыкание воздушного потока.</li> <li>2) Высокая тепловая нагрузка (высокая температура), работа вне допустимого диапазона.</li> <li>3) Неисправен вентилятор наружного блока.</li> <li>4) Избыток хладагента.</li> <li>5) Неисправность холодильного контура (повышенное местное сопротивление).</li> <li>6) Неисправность байпасной цепи в наружном блоке.</li> </ol>	<p>Режим охлаждения или осушения:</p> <ol style="list-style-type: none"> <li>1) Устраните препятствия и экраны, отражающие воздушный поток.</li> <li>3) Проверьте электродвигатель вентилятора наружного блока.</li> <li>4)-5) Проверьте холодильный контур.</li> </ol> <p>Режим нагрева:</p> <ol style="list-style-type: none"> <li>1) Устраните препятствия и экраны, отражающие воздушный поток.</li> <li>3) Проверьте вентилятор наружного блока.</li> <li>4)-6) Проверьте холодильный контур.</li> </ol>
P8	<p><b>Неправильная температура фреонапровода</b></p> <p><b>Режим охлаждения</b> Температура фреонапровода не соответствует диапазону режима охлаждения через 3 минуты после пуска компрессора и находится вне диапазона в течение 6 минут. Примечания: 1. Всего требуется 9 минут для определения. 2. Алгоритм не применяется в режиме осушения. Диапазон режима охлаждения: (TH2 или TH5) – TH1 (комнатная темп.) ≤ -3 °C. TH - меньшее между значениями температуры фреонапровода (жидкость) и температурой теплообменника.</p> <p><b>Режим нагрева</b> Температура теплообменника не соответствует диапазону режима нагрева через 10 секунд после пуска компрессора, окончания режима предварительного нагрева и находится вне диапазона в течение 20 минут. Примечания: 1. Всего требуется не менее 27 минут для определения. 2. Отсчет времени сбрасывается при включении режима оттаивания. Диапазон режима нагрева: (TH5) - TH1 (комнатная темп.) ≥ 3°C.</p>	<ol style="list-style-type: none"> <li>1) Температура фреонапровода почти равна комнатной: - недостаток хладагента; - термистор снят с трубы; - неисправности холодильного контура.</li> <li>2) Неправильное подключение фреонапроводов при установке нескольких систем рядом.</li> <li>3) Неправильное подключение сигнальных линий при установке нескольких систем рядом.</li> <li>4) Ошибочное определение комнатной температуры.</li> <li>5) Запорные клапаны открыты не полностью.</li> </ol>	<p>1-4) Проверьте значения температур, измеряемые системой, с помощью пульты управления или диагностической платы.</p> <p>Для проверки установите переключатель SW2 на плате наружного блока и подключите диагностическую плату PAC-SK52ST.</p> <p>Вывести на дисплей температуру фреонапровода внутреннего блока 1</p>  <p>Вывести на дисплей температуру теплообменника внутреннего блока 1</p>  <p>Вывести на дисплей температуру фреонапровода внутреннего блока 2</p>  <p>Вывести на дисплей температуру теплообменника внутреннего блока 2</p>  <p>Диагностическая плата PAC-SK52ST DIP-переключатель SW2</p> <p>2-3) Убедитесь в соответствии фреонапроводов и сигнальных линий между разными системами.</p>
P9	<p><b>Неисправность термистора TH5/THW5 (бак-накопитель) (система воздух/вода)</b></p> <p>1) При обнаружении замыкания или обрыва термистора фиксируется предварительная неисправность. Через 3 минуты снова контролируется исправность термистора. По результатам: либо фиксируется авария, либо сбрасывается предварительная неисправность.</p> <p>2) Контроль состояния термисторов происходит постоянно в режимах: охлаждение, нагрев, эконома, предотвращение обмерзания и ГВС.</p>	<ol style="list-style-type: none"> <li>1) Неисправность термистора.</li> <li>2) Обрыв или замыкание в соединительном кабеле.</li> <li>3) Неисправность платы управления внутреннего блока.</li> </ol> <p>Соединения термисторов TH5/THW5 указаны в соответствующей Инструкции по монтажу.</p>	<p>1) — 2) Проверьте сопротивление термистора: 0 °C — 15,0 кОм 10 °C — 9,6 кОм 20 °C — 6,3 кОм 30 °C — 4,3 кОм 40 °C — 3,0 кОм</p> <p>Если при измерении сопротивления потянуть или изогнуть провод, то измерение может показать обрыв или замыкание.</p> <p>3) Проверьте значение температуры на пульте управления. Замените плату управления внутреннего блока при обнаружении ненормального отличия от реальной температуры.</p> <p>Выключите и включите питание после проверки.</p>



Только серия P. Под внутренним блоком далее в тексте подразумевается плата конвертера M-NET, установленная в наружном блоке.

Код	Способ определения	Причина	Способ устранения
A0 (6600)	<p><b>Дублирующиеся адреса в сети</b></p> <p>Зафиксирована передача данных от двух устройств с одинаковым адресом.</p> <p>Примечание: адрес и код, индицируемый на пульте, соответствует контроллеру, определившему неисправность.</p>	<p>1) Два или более приборов (наружных блоков, внутренних блоков, пультов управления или вентустановок Лосней) в сети имеют одинаковый адрес.</p> <p>2) Помехи в сигнальной линии, приводящие к искажению формы сигналов.</p>	<p>1) Найдите приборы с повторяющимися адресами. Выключите питание ВСЕХ устройств сети. установите правильные адреса. Включите питание не ранее, чем через 2 минуты.</p> <p>2) Проверьте форму сигналов с помощью осциллографа.</p>
A2 (6602)	<p><b>Аппаратная ошибка</b></p> <p>При попытке передать логический „0” в сигнальной линии появляется „1”.</p> <p>Примечание: адрес и код, индицируемый на пульте, соответствует контроллеру, определившему неисправность.</p>	<p>1) Ошибка возникает при проведении манипуляций с сигнальной линией (подключение, смена полярности) при включенном питании.</p> <p>2) Неисправность приемопередающих цепей.</p> <p>3) Помехи в сигнальной линии, приводящие к искажению формы сигналов.</p>	<p>1) Если выполнялось подключение сигнальной линии при включенном питании, то выключите питание не менее чем на 2 минуты.</p> <p>2) Проверьте цепь приема-передачи сигналов.</p> <p>3) Проверьте форму сигналов с помощью осциллографа.</p>
A3 (6603)	<p><b>Сеть занята</b></p> <p>1) В течение 10 минут невозможна передача данных из-за коллизий (одновременный доступ к каналу связи для передачи).</p> <p>2) Данные не проходят в сигнальную линию 8-10 минут из-за помех в сигнальной линии.</p> <p>Примечание: адрес и код, индицируемый на пульте, соответствует контроллеру, определившему неисправность.</p>	<p>1) Помехи в сигнальной линии.</p> <p>2) Перепутано подключение линий ТВ3 (сигнальная линия внутренних приборов) и ТВ7 (линия центральных пультов) на наружном блоке.</p> <p>3) Ошибка репитера (повторителя) наружного блока между сигнальной линией внутренних приборов линией центральных пультов.</p>	<p>1-2) Убедитесь, что внутренние приборы подключены к клеммной колодке ТВ3, а не ТВ7.</p> <p>3) Убедитесь в отсутствии замыкания линий ТВ3 и ТВ7.</p> <p>4) Проверьте форму сигналов с помощью осциллографа.</p>
A6 (6606)	<p><b>Коммуникационная ошибка</b></p> <p>Ошибка обмена данными между процессором блока и преопередатчиком.</p> <p>Примечание: адрес и код, индицируемый на пульте, соответствует контроллеру, определившему неисправность.</p>	<p>1) Ошибка возникает при нахождении печатного узла в зоне сильных электромагнитных полей.</p> <p>2) Адрес, отправляемый процессором блока, передается неправильно из-за аппаратной неисправности приемопередатчика.</p>	<p>Выключите питание всех приборов системы, и включите его через 2 минуты. Если код не появляется снова, то неисправность была вызвана случайными причинами, если - появляется, то, возможно, неисправен печатный узел указанного прибора.</p>
A7 (6607) (продолжение на след. стр.)	<p><b>Нет подтверждения (ACK)</b></p> <p>1. Передающий контроллер отправляет данные, но не получает сигнала подтверждения (ACK) от принимающего прибора. Подобная ситуация повторяется каждые 30 секунд, 6 раз подряд.</p> <p>Примечание: адрес и код, индицируемый на пульте, соответствует контроллеру, который не отвечает.</p> <p>2. Если отображается адрес наружного блока, то внутренний блок фиксирует неисправность при отсутствии сигнала подтверждения (ACK) от наружного блока.</p> <p>3. Если отображается адрес внутреннего блока, то пульт управления фиксирует неисправность при отсутствии сигнала подтверждения (ACK) от внутреннего блока.</p>	<p>Общие соображения:</p> <p>1) Изменен адрес прибора без отключения питания, и система обращается к нему по старому адресу.</p> <p>2) Превышение допустимых длин сигнальных линий:</p> <ul style="list-style-type: none"> <li>- максимальное расстояние 200 м;</li> <li>- длина пультовой линии 12 м.</li> </ul> <p>3) Использование кабеля сигнальной линии несоответствующего типа и сечения.</p> <p>4) Уменьшение амплитуды сигнала в связи с превышением количества приборов в сети.</p> <p>5) Случайная неисправность (помехи в сигнальной линии).</p> <p>6) Неисправность принимающего (не отвечающего) прибора.</p> <p>1) Неправильное подключение сигнальной линии, разъемы, клеммы.</p> <p>2) Отключен разъем CN2M на плате наружного блока.</p> <p>3) Неисправность приемопередающих цепей на плате наружного или внутреннего блока.</p> <p>1) При групповом управлении несколькими системами, может быть отключено питание на одной из них или она находится в режиме начальной инициализации после включения питания (около 2 минут).</p> <p>2) Неправильное подключение сигнальной линии пульта, разъемы, клеммы.</p> <p>3) Отключен разъем CN2M на плате наружного блока.</p> <p>4) Неисправность приемопередающих цепей на плате внутреннего блока или пульта управления.</p>	<p>Начните проверку со следующих мероприятий:</p> <p>1) Выключите питание ВСЕХ компонентов системы на 2 минуты и включите снова. Если код не появляется, то неисправность была вызвана случайными причинами.</p> <p>2) Проверьте установку адреса на приборе, который не отвечает.</p> <p>3) Проверьте сигнальную линию, контакты, разъемы.</p> <p>4) Проверьте длину сигнальной линии.</p> <p>5) Проверьте соответствие типа и параметров сигнального кабеля.</p> <p>После устранения неисправностей 1)-5) выключите питание ВСЕХ компонентов системы на 2 минуты и включите снова.</p> <p>Если неисправности 1)-5) не обнаружены, то в случае одного гидравлического контура (один наружный блок) замените плату прибора, который не отвечает.</p> <p>Для системы, состоящей из нескольких гидравлических контуров:</p> <p>1) если в качестве неотвечающего блока указывается адрес, которого не должно быть в системе, то удалите информацию об этом адресе из пульта управления в режиме настройки групп.</p> <p>Если перечисленные меры не устранили неисправность, то замените плату прибора, который не отвечает. Если по-прежнему сохраняется неисправность, то дефект может быть в плате управления наружного блока.</p>



Код	Способ определения	Причина	Способ устранения
<p>начало на предыдущей странице</p> <p>A7 (6607)</p>	<p>4. Если отображается адрес пульта управления, то внутренний фиксирует неисправность при отсутствии сигнала подтверждения (АКС) от пульта управления.</p>	<p>1) При групповом управлении несколькими системами, может быть отключено питание на одной из них или она находится в режиме начальной инициализации после включения питания (около 2 минут).</p> <p>2) Неправильное подключение сигнальной линии пульта, разъемы, клеммы.</p> <p>3) Отключен разъем CN2M на плате наружного блока.</p> <p>4) Неисправность приемопередающих цепей на плате внутреннего блока или пульта управления.</p>	<p>См. последовательность проверки на предыдущей странице.</p>
	<p>5. Если отображается адрес внутреннего блока с рекуператором „FRESH MASTER“, то внутренний блок фиксирует неисправность при отсутствии сигнала подтверждения (АКС) от блока „FRESH MASTER“.</p>	<p>1) При групповом управлении несколькими системами, может быть отключено питание на системе с блоком „FRESH MASTER“ или она находится в режиме начальной инициализации после включения питания (около 2 минут).</p> <p>2) Неправильное подключение сигнальной линии внутренних блоков, разъемы, клеммы.</p> <p>3) Отключен разъем CN2M на плате блока „FRESH MASTER“.</p> <p>4) Неисправность приемопередающих цепей на плате внутреннего блока или блока „FRESH MASTER“.</p>	
	<p>6. Если отображается адрес вентустановки с рекуператором „LOSSNAY“, то внутренний блок фиксирует неисправность при отсутствии сигнала подтверждения (АКС) от блока „LOSSNAY“.</p>	<p>1) При групповом управлении несколькими системами, может быть отключено питание на системе с блоком „LOSSNAY“ или она находится в режиме начальной инициализации после включения питания (около 2 минут).</p> <p>2) Неправильное подключение сигнальной линии внутренних блоков, разъемы, клеммы.</p> <p>3) Отключен разъем CN2M на плате внутреннего блока.</p> <p>4) Неисправность приемопередающих цепей на плате внутреннего блока или блока „LOSSNAY“.</p>	
	<p>7. Отображается адрес несуществующего прибора.</p>	<p>1) Изменен адрес прибора без отключения питания, и система обращается к нему по старому адресу.</p> <p>2) Адрес внутреннего блока „FRESH MASTER“ или вентустановки „LOSSNAY“ был изменен.</p>	
<p>A8 (6608)</p>	<p><b>Нет ответа</b></p> <p>Неисправность фиксируется, если после передачи данных был получен сигнал подтверждения приема (АКК), но ответные данные не поступили. Ситуация повторяется каждые 30 секунд, 6 раз подряд.</p> <p>Примечание: адрес и код, индицируемый на пульте, соответствует контроллеру, который не отвечает.</p>	<p>Общие соображения:</p> <p>1) Помехи и т.п.</p> <p>2) Превышение допустимых длин сигнальных линий: - максимальное расстояние 200 м; - длина пультовой линии 12 м.</p> <p>3) Использование кабеля сигнальной линии несоответствующего типа и сечения.</p> <p>4) Случайная неисправность (помехи в сигнальной линии).</p>	<p>1) Проверьте форму сигналов с помощью осциллографа.</p> <p>2) Выключите питание всех приборов системы, и включите его через 2 минуты. Если код не появляется снова, то неисправность была вызвана случайными причинами, если - появляется, то, возможно, неисправен печатный узел указанного прибора.</p>

## PUNZ-ZRP, PUNZ-P

Способ определения	Причина	Способ устранения
1. Нет индикации на пульте управления.	1) На пульт не подается питание (12В пост. тока). Должен присутствовать индикатор ☉  2) Питание (12-15 В пост. тока) подается на пульт, но нормальной индикации нет: - есть надпись „PLEASE WAIT“; - нет надписи „PLEASE WAIT“.	1) Проверьте светодиод LED2 на внутреннем блоке: (1) LED2 включен. Проверьте сигнальную линию от пульта до внутреннего блока, разъемы, соединения. (2) LED2 мигает. Замыкание сигнальной линии пульта управления. (3) LED2 выключен (см. пункт 3 ниже). 2) См. пункты ниже.
2. Надпись „PLEASE WAIT“ не исчезает с дисплея.	1) Надпись „PLEASE WAIT“ отображается на дисплее при начальной инициализации системы (около 2 минут). 2) Ошибка обмена данными между пультом управления и внутренним блоком. 3) Ошибка обмена данными между наружным и внутренним блоками. 4) Сработало защитное устройство в наружном блоке.	1) Не является неисправностью. 2) Режим самодиагностики пульта управления. 3) Надпись „PLEASE WAIT“ отображается не более 6 минут при ошибке обмена данными между наружным и внутренним блоками. Проверьте светодиод LED3 на внутреннем блоке: (1) LED3 не мигает. Проверьте межблочное соединение (S1 и S2 подключены наоборот или обрыв линии S3). (2) LED3 мигает. Межблочное соединение в порядке. 4) Проверьте индикатор на наружном блоке. Проверьте реле 63L и 63H.
3. При нажатии кнопки включения (ON/OFF) на пульте индикация появляется, но через несколько секунд исчезает.	После выхода из режима настройки функций около 30 секунд управление с пульта невозможно.	Не является неисправностью.
4. Блок не реагирует на беспроводный пульт управления (нет подтверждающего звукового сигнала). Индикация на пульте нормальная.	Неправильно задан номер пары: беспроводной пульт управления - внутренний блок.	Проверьте правильность установки номера пары.
5. Блок не реагирует (не включается) на беспроводной пульт управления, хотя слышен подтверждающий звуковой сигнал.	1) Начальная инициализация после включения питания (максимум 2 минуты). 2) Заблокирован местный пульт управления: - с разъема CN32; - с центрального пульта управления.	1-2) Не является неисправностью.
6. Блок работает в режиме охлаждения, при этом присутствует нормальная индикация на пульте. Но производительность кондиционера недостаточная (выходящий воздух недостаточно холодный).	1) Недостаток хладагента. 2) Загрязнен воздушный фильтр внутреннего блока. 3) Загрязнен теплообменник внутреннего блока. 4) Замыкание воздушного потока.	1) При утечке хладагента повышается температура нагнетания и увеличивается степень открытия расширительного вентиля LEV. Проверьте температуру нагнетания и степень открытия вентиля. 2) Проверьте воздушный фильтр. 3) При загрязненном теплообменнике внутреннего блока повышается давление конденсации. 4) Устраните препятствия и преграды на пути воздушного потока.
7. Блок работает в режиме нагрева, при этом присутствует нормальная индикация на пульте. Но производительность кондиционера недостаточная (выходящий воздух недостаточно теплый).	1) Неисправность расширительного вентиля. 2) Недостаток хладагента. 3) Плохая термоизоляция фреоновых проводов. 4) Загрязнен воздушный фильтр внутреннего блока. 5) Загрязнен теплообменник внутреннего блока. 6) Замыкание воздушного потока. 7) Неисправность байпасной цепи в наружном блоке.	1) Давление конденсации и температура внутреннего теплообменника не повышаются. Проверьте возможные причины. Замените расширительный клапан. 2) При утечке хладагента повышается температура нагнетания и увеличивается степень открытия расширительного вентиля LEV. Проверьте температуру нагнетания и степень открытия вентиля. 3) Проверьте термоизоляцию. 4) Проверьте воздушный фильтр. 5) При загрязненном теплообменнике внутреннего блока повышается давление конденсации. 6) Устраните препятствия и преграды на пути воздушного потока. 7) Проверьте холодильный контур.
8. После выключения компрессора повторное подключение происходит не ранее, чем через 3 минуты.	Задержка специально предусмотрена для защиты компрессора.	Не является неисправностью.

**PU-P**

Описание				Причина	Устранение
1) Дисплей пульта управления не работает. (Индикатор питания «  » не отображается на пульте управления.)				— Для справки (Значения индикаторов платы управления внутреннего блока) —	
				LED1: Питание микропроцессора ... Показывает включено или нет питание 14 В пост. тока от платы питания внутреннего блока.	
				LED 2: Питание проводного пульта управления ... Показывает включено или нет питание проводного пульта управления. Питание пульта только от внутреннего блока, подключенного к наружному с адресом «0».	
				LED 3: Межблочный обмен данными ... Мигает при нормальном приеме сигнала от наружного блока.	
	Индикаторы платы управления внутреннего блока				
	LED1	LED2	LED3		
①	Выкл	Выкл	Выкл	① Не включено главное питание. (Отсутствует напряжение питающей сети). ② Неправильное подключение, обрыв или неисправность контактов межблочных подключений.	① Проверьте цепь питания наружного блока и автоматический выключатель. ② Проверьте правильность подключений, провода и контакты межблочных подключений.
②	Вкл	Выкл	Выкл (или мигает)	① Адрес холодильного контура не «0». ② Неправильное подключение, обрыв или неисправность контактов межблочных подключений.	① Установите адрес хол. контура «0» (только 1 контур в группе может иметь адрес «0»). ② Проверьте правильность подключений, провода и контакты межблочных подключений.
③	Вкл	Мигает (или Вкл)	-	① Короткое замыкание, неправильное подключение или обрыв.	① Проверьте правильность подключений и проводку пульта управления. ② Если напряжение на блоке зажимов пульта управления (ТВ6) между 10 и 16 В пост. тока, замените пульт управления.
2) На дисплее пульта управления отображается сообщение «PLEASE WAIT» (Пожалуйста, подождите).				① Сообщение «Пожалуйста подождите» индицируется на дисплее при начальной инициализации системы около 2 минут.	Не является неисправностью
				① Ошибка обмена данными между пультом управления и внутренним блоком. ② Ошибка обмена данными между внутренним и наружным блоками. ③ Сработало защитное устройство наружного блока. (Код неисправности отображается через 2-6 минут.)	Выключите и снова включите питание и проверьте следующее: ① Если в течение 6 минут на пульте управления или индикаторе наружного блока отображается ошибка – см. таблицу самодиагностики для принятия мер. ② Если «H0» отображается в течение 6 минут – неисправность платы управления внутреннего блока или пульта управления.
3) При нажатии кнопки включения на пульте индикация появляется, но через несколько секунд исчезает.				① После выхода из режима настройки функций, управление с пульта невозможно около 30 секунд.	Не является неисправностью
4) Блок не реагирует на беспроводной пульт управления (нет подтверждающего звукового сигнала и блок не включается). Индикация на пульте нормальная.				① Неправильно задан номер пары: беспроводной пульт управления – плата управления внутреннего блока.	① Проверьте настройки номера пары. ② Проверьте разъем платы управления внутреннего блока (CN90). Проверьте разъем платы приема ИК-сигнала (CNB). ③ Проверьте причины указанные в п. 1).
				② Отключена плата приема ИК-сигнала или неисправность контакта.	
				③ Фактор, упомянутый выше, в п. 1).	
5) Блок не реагирует (не включается) на беспроводной пульт управления, хотя слышен подтверждающий звуковой сигнал.				① Начальная инициализация после включения питания (максимум 2 минуты).	① Не является неисправностью ② Не является неисправностью ③ Проверьте причины указанные в п. 2).
				② Заблокирован локальный пульт управления.	
				• Конвертер дистанционного управления подключен к плате управления внутреннего блока (CN32). • Дистанционное управление запрещено центральным пультом управления, так как оно подключено к MELANS.	
				③ Фактор, упомянутый выше, в п. 2).	

Описание	Причина	Устранение
6) Неисправность горизонтальной направляющей	① При работе в режиме нагрева горизонтальная направляющая не устанавливается в нижнее положение (защитная функция): во время предварительного нагрева, в режиме оттаивания, во время остановки компрессора. ② При установке направляющей в нижнее положение при работе в режиме охлаждения/осушения, направляющая изменяет положение на горизонтальное через 1 час. ③ Электродвигатель направляющей не вращается. А) Неисправность двигателя направляющей. Б) Отключен разъем, обрыв провода или поврежден контакт разъема. В) При настройке функций указано отсутствие направляющей. ④ Ошибка определения базового положения направляющей (двигатель не останавливается). А) Неисправность концевого выключателя. Б) Отключен разъем, обрыв провода или поврежден контакт разъема. *Только для моделей с двигателем направляющей пер. тока, управляемого по времени (модели с шаговым двигателем не оснащены конечным выключателем.)	① Не является неисправностью ② Не является неисправностью ③ А) Проверьте значение сопротивления обмоток двигателя направляющей. Б) Проверьте проводку и разъем двигателя. Модели с шаговым двигателем направляющей – проверьте разъем CN6V. Модели с двигателем пер. тока, управляемым по времени – проверьте разъем CNV. С) Проверьте подробности настройки, выбрав функцию на пульте управления. Проверьте настройки переключателей J11÷J15 (SW1) на плате управления внутреннего блока. ④ А) Проверьте концевой выключатель (LS). Б) Проверьте разъем (CN23) на плате управления внутреннего блока, проводку и контакты разъема.
7) Неисправность вертикальной направляющей	① Неисправность электродвигателя направляющей. ② Отключен разъем, обрыв провода или поврежден контакт разъема.	① Проверьте значение сопротивления обмоток двигателя направляющей. ② Проверьте разъем (CNL) на плате управления внутреннего блока, проводку и контакты разъема.
8) Блок работает в режиме охлаждения, при этом присутствует нормальная индикация на пульте управления, но производительность кондиционера недостаточная.	① Засорен (загрязнен) воздушный фильтр. ② Засорен (загрязнен) теплообменник. ③ Замыкание воздушного потока. ④ Недостаточное количество хладагента. ⑤ Сбой в работе терморегулирующего вентиля. ⑥ Неисправность подключения термистора. ⑦ Неправильный диаметр фреоновых проводов. ⑧ Слишком длинный фреоновый провод.	① Откройте защитную решетку для проверки фильтра. Очистите фильтр. ② Очистите теплообменник. Понижение температуры фреоновых проводов внутреннего блока и давления на входе означает засорение теплообменника. ③ Устраните препятствия, мешающие воздушному потоку (на входе/выходе). ④ Проверьте утечку хладагента в соединениях фреоновых проводов. ⑤ Проверьте состояние работы холодильного контура. ⑥ Проверьте диаметры фреоновых проводов. ⑦ Проверьте длину фреоновых проводов для заданной производительности.
9) Блок работает в режиме нагрева, при этом присутствует нормальная индикация на пульте управления, но производительность кондиционера недостаточная.	① Засорен (загрязнен) воздушный фильтр. ② Засорен (загрязнен) теплообменник. ③ Замыкание воздушного потока. ④ Недостаточное количество хладагента. ⑤ Неисправность байпасного контура в наружном блоке. ⑥ Неисправность обратного клапана внутреннего блока. Неисправность обратного клапана может привести к утечке хладагента и поломке дросселя. ⑦ Повреждение теплоизоляции фреоновых проводов. ⑧ Неисправность терморегулирующего вентиля. ⑨ Плохой контакт подключения термистора.	① Откройте защитную решетку для проверки фильтра. Очистите фильтр. ② Очистите теплообменник. Повышение температуры фреоновых проводов внутреннего блока и давления на выходе означает засорение теплообменника. ③ Устраните препятствия, мешающие воздушному потоку (на входе/выходе). ④ Проверьте утечку хладагента в соединениях фреоновых проводов. ⑤ Проверьте условия работы холодильного контура. ⑥ Так как температура на выходе и температура теплообменника внутреннего блока не повышаются, измерьте давление на выходе и определите меры по устранению неисправности. ⑦ Проверьте теплоизоляцию. ⑧ Проверьте состояние работы холодильного контура. ⑨ Проверьте состояние работы холодильного контура.

## Проводной пульт управления

Выполните действия указанные в таблице для устранения проблем.

Проблема	Устранение
Помещение не охлаждается или не нагревается в достаточной степени.	Очистите фильтр. (Пыль и мусор, которые собираются в фильтре, уменьшают расход воздуха.)
	Проверьте уставку температуры и отрегулируйте, при необходимости.
	Увеличьте свободное пространство вокруг наружного блока.
	Вход или выход воздуха заблокирован?
Окно или дверь открыты?	
Сразу после включения в режиме нагрева из блока не выдувается воздух.	Подготовка блока к подаче теплого воздуха.
Блок прекращает работу до достижения уставки температуры в режиме нагрева.	При низкой температуре и высокой влажности наружного воздуха теплообменник обмерзает. Подождите около 10 минут до окончания режима оттаивания.
Направление воздушного потока неожиданно меняется.	Через 1 час работы в режиме охлаждения с направлением воздушного потока «вниз», блок автоматически переключает воздушный поток в горизонтальное направление. Защитная функция для предотвращения вытекания воды из блока.
	При работе блока в режиме нагрева или оттаивания, блок автоматически переключает воздушный поток в горизонтальное направление. Направляющая двигается в тестовом режиме до остановки в заданном положении.
Направление воздушного потока не меняется. (Горизонтальная направляющая, вертикальная направляющая.)	1) Проверьте, была ли направляющая установлена в базовое положение (проверьте разъем двигателя направляющей).
	2) Проверьте, оснащен ли блок функцией переключения воздушного потока. Если функция отсутствует, при нажатии на пульте кнопок горизонтальной/вертикальной направляющих, отобразится сообщение «Функция отсутствует».
При изменении направления воздушного потока направляющие делают, как минимум, полный оборот до остановки.	Направляющие двигаются в тестовом режиме до остановки в заданном положении.
Из кондиционера слышен «свистящий» звук, похожий на звук текущей воды.	Этот звук слышен, когда хладагент течет внутри внутреннего блока или при его заправке/дозаправке.
Иногда из кондиционера слышен «булькающий» звук.	Не является неисправностью. Этот звук слышен при переключении потока хладагента в кондиционере.
Иногда из кондиционера слышно гудение.	Не является неисправностью. Этот звук слышен во время начала работы наружного блока.
Иногда из кондиционера слышен треск.	Не является неисправностью. Этот звук вызван регулировкой расхода воздуха вентилятора, выполняемой наружным блоком для поддержания оптимального рабочего состояния.

Проблема	Устранение
Из кондиционера слышен тикающий звук.	Этот звук слышен при расширении или сжатии внутренних частей при изменении температуры.
В помещении ощущается неприятный запах.	Это происходит, когда кондиционер выдувает воздух с запахами, которые были поглощены из стен, ковров, мебели или одежды.
Из внутреннего блока выдувается белый туман.	Это может происходить, когда кондиционер начинает работать в помещении с высокой влажностью.
Из наружного блока выдувается вода или брызги.	При охлаждении труб или их креплений образуется конденсат, который стекает вниз.
	Вода стекает с теплообменника.
Индикаторы на пульте управления не включаются при работе.	Включите питание кондиционера и индикатор «  » включится.
Индикатор «CENTRALLY CONTROLLED» (центральное управление) отображается на дисплее пульта управления.	Во время отображения индикатора «Центральное управление» функции запуска и остановки с пульта управления недоступны.
Функция запуска и остановки недоступна сразу после перезапуска кондиционера.	Подождите около 3 минут (работа остановлена для защиты кондиционера от повреждения).
Частота вращения вентилятора не соответствует уставке частоты вращения в режиме осушения. (Иногда, во время работы в режиме осушения, воздух из кондиционера не выдувается.)	Не является неисправностью. Во время работы в режиме осушения, вкл/выкл вентилятора контролируется микропроцессором, для предотвращения переохлаждения и обеспечения эффективного осушения. Частота вращения вентилятора не может быть установлена с пульта управления во время работы в режиме осушения.
	Частота вращения вентилятора не соответствует уставке частоты вращения в режиме нагрева. (Иногда, во время работы в режиме нагрева, воздух из кондиционера не выдувается.)
Воздух выдувается из блока в течение некоторого времени после завершения работы в режиме нагрева.	Не является неисправностью. Вентилятор работает только для удаления остаточной теплоты нагретого кондиционера. Операция выполняется в течение 1 минуты. Эта операция выполняется только в случае, если работа в режиме нагрева прекращается при включенном электронагревателе.

Проблема	Устранение
Кондиционер включается, хотя кнопка Вкл/Выкл не была нажата.	Включен таймер? Нажмите кнопку Вкл/Выкл чтобы выключить кондиционер.
	Была ли отправлена дистанционная команда с пульта управления? Выясните, использовался ли пульт управления.
	Индикатор «Центральное управление» отображается на дисплее? Выясните, использовался ли пульт управления.
	Выбран автоматический режим работы (охлаждение/нагрев)? Нажмите кнопку Вкл/Выкл чтобы остановить кондиционер.
Кондиционер выключается, хотя кнопка Вкл/Выкл не была нажата.	Включен таймер? Нажмите кнопку Вкл/Выкл чтобы включить кондиционер.
	Была ли отправлена дистанционная команда с пульта управления? Выясните, использовался ли пульт управления.
	Индикатор «Центральное управление» отображается на дисплее? Выясните, использовался ли пульт управления.
Таймер не может быть настроен с пульта управления.	Настройте программируемый таймер, если он подключен.
На дисплее отображается сообщение «FILTER» (Фильтр).	Указывает на срок необходимости очистки фильтров. Очистите воздушные фильтры. Для удаления сообщения дважды нажмите кнопку «Фильтр» на пульте управления. Информацию по очистке фильтров смотрите в руководстве по эксплуатации кондиционера.
На дисплее отображается сообщение «STANDBY» (Режим ожидания).	Это сообщение отображается, когда блок начинает работать в режиме нагрева, когда функция кондиционирования воздуха переводит компрессор в режим работы или когда наружный блок прекращает работу в режиме оттаивания и возвращается в режим нагрева. Отображение сообщения «STANDBY» выключается примерно через 10 минут. Пока на пульте управления отображается «STANDBY», расход воздуха будет ограничен, так как теплообменник внутреннего блока не полностью нагревается. Кроме этого, горизонтальная направляющая воздушного потока будет автоматически установлена в горизонтальное положение, чтобы предотвратить попадание потока холодного воздуха непосредственно на человека. Горизонтальная направляющая возвращается в положение уставки, настроенной с пульта управления, после завершения отображения сообщения «STANDBY».

Проблема	Устранение
На дисплее отображается сообщение «DEFROST» (Оттаивание). (Воздух из блока не выдувается.)	При низкой температуре и высокой влажности наружного воздуха наружный блок кондиционера обмерзает. Сообщение «DEFROST» указывает на то, что выполняется операция оттаивания льда в наружном блоке. Режим оттаивания длится примерно 10 минут (максимально 15 минут). Во время работы в режиме оттаивания теплообменник внутреннего блока охлаждается, поэтому вентилятор останавливается. Горизонтальная направляющая будет автоматически установлена в горизонтальное положение. После завершения режима оттаивания кондиционер переключается в режим настройки нагрева.
На дисплее пульта управления появляется код неисправности.	В целях защиты кондиционера выполняется функция самодиагностики. * Не пытайтесь выполнить ремонт самостоятельно. Выключите главный выключатель и обратитесь к дилеру. Сообщите дилеру модель кондиционера и информацию, отображаемую на пульте управления.
Дисплей беспроводного пульта управления не включается. Внутренний блок не получает сигнал от пульта управления на большом расстоянии.	Батарейки разряжены. Замените их и нажмите кнопку сброса на пульте управления. * Если дисплей не включается после замены батареек, убедитесь в правильности установки их полюсов (+/-).
Дисплей приемника сигнала беспроводного пульта управления мигает.	В целях защиты кондиционера выполняется функция самодиагностики. * Не пытайтесь выполнить ремонт самостоятельно. Выключите главный выключатель и обратитесь к дилеру. Сообщите дилеру модель кондиционера и информацию, отображаемую на пульте управления.



## Беспроводной пульт управления

Выполните действия указанные в таблице для устранения проблем.

Проблема	Отображение на дисплее	Причина	Устранение
Кондиционер не работает	При нажатии кнопки Вкл/Выкл отсутствует подтверждающий звуковой сигнал и дисплей не включается.	Отключен главный выключатель питания.	Включите основное питание. Затем нажмите кнопку Вкл/Выкл для включения кондиционера.
		Сгорел предохранитель питания.	Замените предохранитель.
		Разомкнуто устройство защитного отключения наружного блока.	Замените устройство защитного отключения (УЗО).
		Произошло отключение питания (см. ПРИМЕЧАНИЕ ниже).	Дождитесь восстановления питания, затем нажмите кнопку Вкл/Выкл кондиционера.
Помещение не охлаждается или не нагревается в достаточной степени, хотя воздух выдувается из кондиционера надлежащим образом.	ЖК-дисплей показывает, что кондиционер работает.	Неправильная установка температуры в помещении.	Проверьте установку температуры.
		Засорены фильтры.	Очистите фильтры и возобновите работу.
		Вход или выход воздуха в/из наружного блока заблокирован.	Удалите препятствие.
		Открыто окно или дверь.	Закройте окно или дверь.
Кондиционер не запускается сразу.	ЖК-дисплей показывает, что кондиционер работает.	Кондиционер перезапускается через 3 минуты.	Подождите, пока кондиционер автоматически перезапустится. Наружный блок оснащен схемой предотвращения возобновления работы в течение 3 минут для защиты компрессора.

### ПРИМЕЧАНИЕ.

После отключения питания кондиционер не будет перезагружаться автоматически. Необходимо перезапустить его с помощью нажатия кнопки Вкл/Выкл на пульте управления.

Если ни одно из вышеуказанных действий не устраняет проблему, выключите главный выключатель питания и обратитесь к дилеру, сообщив ему наименование модели кондиционера и характер проблемы. Не пытайтесь отремонтировать кондиционер самостоятельно.

### В любом из следующих случаев выключите главный выключатель питания и обратитесь к дилеру:

- Индикатор работы (на основном блоке) мигает.
- Переключатели не работают надлежащим образом.
- Автоматический выключатель часто срабатывает (или часто перегорают плавкие предохранители).
- Вода случайно попала в кондиционер.
- Утечка воды из кондиционера.
- Что-либо случайно упало в кондиционер.
- При работе слышен необычный шум.

### Следующие симптомы не указывают на какую-либо неисправность:

- Запахи: Запахи, такие как запах табака или косметики, могут сохраняться после их всасывания в кондиционер.
- Звук текущей жидкости во внутреннем блоке: Звук может быть слышен во время или после работы. Это звук хладагента, циркулирующего внутри блока.
- «Тикающий» звук слышен из внутреннего блока: Звук может быть слышен в начале или по окончании работы в режиме нагрева или охлаждения. Звук вызван сжатием или расширением внутренних компонентов внутреннего блока из-за изменения температуры.
- Индикатор C E N T R A L L Y C O N T R O L L E D (Центральное управление) отображается на ЖК-дисплее: Время от времени это сообщение может появляться на ЖК-дисплее. Это не указывает на какую-либо неисправность.



**Описание: на пульте отображается надпись "PLEASE WAIT" (пожалуйста, подождите)**

Алгоритм	Причина	Проверка и устранение неисправности
<pre> graph TD     Start[Установите время, в течение которого отображается надпись "PLEASE WAIT"] --&gt; D1{Время отображения надписи "PLEASE WAIT"}     D1 -- "6 минут и более" --&gt; B1[Проверьте показания индикатора на плате управления наружного блока.]     B1 --&gt; D2{Есть ли код неисправности?}     D2 -- да --&gt; C1["- Ошибочное межблочное соединение. - Обрыв сигнальной линии S3. - Неисправность платы управления внутреннего блока. - Неисправность платы управления наружного блока."]     D2 -- нет --&gt; C2["- Неисправность платы управления внутреннего блока. - Неисправность пульта управления."]     D1 -- "2 минуты и менее" --&gt; C3["Надпись „PLEASE WAIT“ свидетельствует о прохождении этапа начальной инициализации системы."]     D1 -- "от 2 до 6 минут" --&gt; D3{Есть ли код неисправности?}     D3 -- да --&gt; C4["- Ошибочное межблочное соединение. - Обрыв сигнальной линии S3. - Неисправность платы управления внутреннего блока. - Неисправность платы управления наружного блока."]     D3 -- нет --&gt; C5["Не является неисправностью — длительность процесса инициализации не более 2-х минут."]     </pre>	<p>Надпись „PLEASE WAIT“ свидетельствует о прохождении этапа начальной инициализации системы.</p> <p>- Ошибочное межблочное соединение. - Обрыв сигнальной линии S3. - Неисправность платы управления внутреннего блока. - Неисправность платы управления наружного блока.</p> <p>- Неисправность платы управления внутреннего блока. - Неисправность пульта управления.</p>	<p>Не является неисправностью — длительность процесса инициализации не более 2-х минут.</p> <p>Выполните проверку в соответствии с кодом неисправности.</p> <p>При ошибке обмена данными показания пульта управления и индикатора на плате наружного блока могут не совпадать.</p>

<b>Описание: нет индикации на пульте управления (1)</b>	Светодиоды на плате внутреннего блока. LED1 : ○ LED2 : ○ LED3 : ○
---	--

Алгоритм	Причина	Проверка и устранение неисправности
<p>Проверьте напряжение между клеммами S1 и S2 клеммной колодки TB4 на внутреннем блоке. Напряжение подается с наружного блока.</p> <p>198~264 В переменного тока?</p> <p>нет</p> <p>Проверьте напряжение между клеммами L (L3) и N на клеммной колодке TB1 на наружном блоке.</p> <p>198~264 В переменного тока?</p> <p>нет</p> <p>Проверьте напряжение между клеммами S1 и S2 клеммной колодки TB1 на наружном блоке.</p> <p>198~264 В переменного тока?</p> <p>нет</p> <p>Проверьте напряжение на плате управления внутреннего блока (разъем CN2D).</p> <p>12~16 В постоянного тока?</p> <p>да</p> <p>Проверьте напряжение после отключения платы питания внутреннего блока (разъем CN2S).</p> <p>12~16 В постоянного тока?</p> <p>да</p> <p>нет</p>	<p>Неисправность системы электропитания.</p> <p>1) Проверьте разъемы платы управления наружного блока. 2) Предохранитель на плате наружного блока.</p> <p>1) Проверьте разъемы платы управления наружного блока. 2) Предохранитель на плате наружного блока.</p> <p>Неисправность платы управления внутреннего блока.</p> <p>Неисправность в разъемах и соединительных проводах.</p> <p>Неисправность платы питания внутреннего блока.</p>	<p>1) Проверьте цепи электропитания наружного блока. 2) Проверьте автоматический выключатель.</p> <p>1) Проверьте цепи электропитания наружного блока. 2) Предохранитель мог сгореть при замыкании проводников в межблочном кабеле.</p> <p>Проверьте подключение межблочного кабеля на наружном и внутреннем блоках. Строго соблюдайте соответствие S1-S1; S2-S2; S3-S3.</p> <p>Замените плату управления внутреннего блока.</p> <p>Проверьте разъемы и соединительные провода.</p> <p>Замените плату питания внутреннего блока.</p>





## Описание: нет индикации на пульте управления (2)

Светодиоды на плате внутреннего блока.

LED1 :   
 LED2 :   
 LED3 :  или 

Алгоритм	Причина	Проверка и устранение неисправности
<p>Проверьте напряжение между клеммами S1 и S2 клеммной колодки ТВ4 на внутреннем блоке. Напряжение подается с наружного блока.</p> <p>198~264 В переменного тока?</p> <p>нет</p> <p>да</p> <p>Проверьте состояние светодиода LED3 на плате управления внутреннего блока.</p> <p>выключен</p> <p>мигает</p> <p>Проверьте целостность межблочной линии связи.</p> <p>Обнаружены ли обрывы сигнальной линии?</p> <p>да</p> <p>нет</p> <p>Проверьте адрес холодильного контура (переключатель SW1-3 ... SW1-6)</p> <p>Адрес холодильного контура „00“?</p> <p>нет</p> <p>да</p> <p>Проверьте состояние индикатора на наружном блоке после включения питания?</p> <p>нет индикации</p> <p>есть индикация</p> <p>Есть индикация?</p> <p>нет</p> <p>Код “ЕА” или “Еб”?</p> <p>да</p> <p>Код “Ев”?</p> <p>да</p> <p>нет</p> <p>Перезапустить блок.</p> <p>Все внутренние блоки управляются?</p> <p>нет</p> <p>да</p> <p>Проверьте напряжение между клеммами S2 и S3 на клеммной колодке наружного блока.</p> <p>17 ~ 28 В постоянного тока?</p> <p>нет</p> <p>да</p>	<p>Проверьте целостность кабеля и клеммные соединения.</p> <p>Правильно. Только наружный блок с адресом холодильного контура „00“ выдает питание на пульт управления.</p> <p>Неисправность платы управления наружного блока.</p> <p>Неисправность платы управления наружного блока.</p> <p>Неисправность платы управления внутреннего блока.</p> <p>Возможная причина - это электромагнитные помехи.</p> <p>Неисправность платы питания наружного блока.</p> <p>Неисправность платы питания внутреннего блока.</p>	<ul style="list-style-type: none"> <li>• Устраните обрыв.</li> <li>• Установите адрес холодильного контура „00“. При групповом управлении проверьте адреса других контуров.</li> <li>• Замените плату управления наружного блока.</li> <li>• Замените плату управления наружного блока.</li> <li>• Замените плату управления внутреннего блока, который не работает.</li> <li>• Нет неисправности.</li> <li>• Замените плату питания наружного блока.</li> <li>• Замените плату питания внутреннего блока.</li> </ul>

## Описание: нет индикации на пульте управления (3)

Светодиоды на плате внутреннего блока.  
 LED1 :   
 LED2 :  или   
 LED3 : 

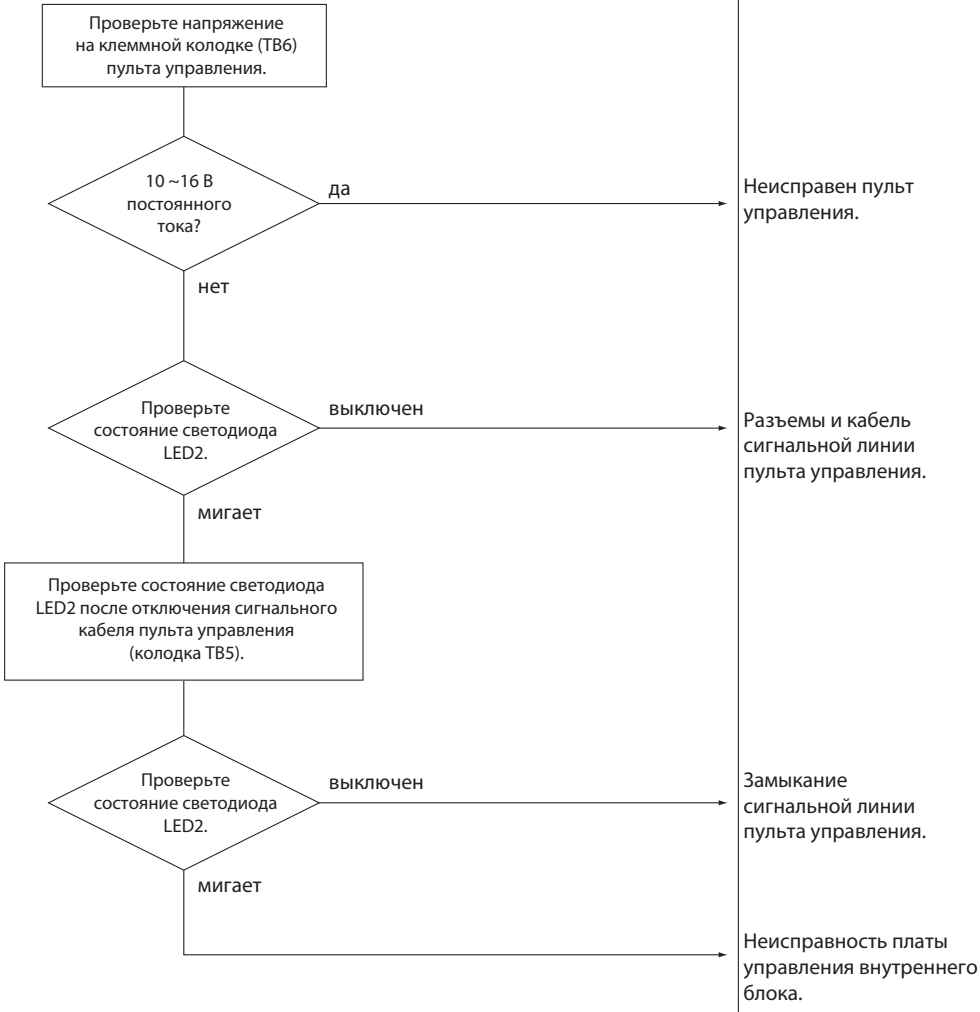
Алгоритм	Причина	Проверка и устранение неисправности
 <pre>                     graph TD                         A[Проверьте напряжение на клеммной колодке (TB6) пульта управления.] --&gt; B{10 ~16 В постоянного тока?}                         B -- да --&gt; C[Неисправен пульт управления.]                         B -- нет --&gt; D{Проверьте состояние светодиода LED2.}                         D -- выключен --&gt; E[Разъемы и кабель сигнальной линии пульта управления.]                         D -- мигает --&gt; F[Проверьте состояние светодиода LED2 после отключения сигнального кабеля пульта управления (колодка TB5).]                         F --&gt; G{Проверьте состояние светодиода LED2.}                         G -- выключен --&gt; H[Замыкание сигнальной линии пульта управления.]                         G -- мигает --&gt; I[Неисправность платы управления внутреннего блока.]                     </pre>		<ul style="list-style-type: none"> <li>• Замените пульт управления.</li> <li>• Устраните обрыв сигнальной линии.</li> <li>• Устраните замыкание сигнальной линии пульта управления.</li> <li>• Замените плату управления внутреннего блока.</li> </ul>

• Перед выполнением ремонтных работ

Наиболее частые вопросы покупателей

Вопросы покупателей по телефону		Ответы на вопросы	Примечания
Кондиционер не работает	① Дисплей пульта управления не включается	① Проверьте, подается ли питание к кондиционеру. Если питание не подается, на дисплее ничего не будет отображаться.	_____
	② Блок не перезапускается в течение некоторого времени после выключения.	② Подождите около 3 минут и запустите блок повторно. Кондиционер находится в состоянии защиты по логике управления микропроцессора. После остановки, кондиционер нельзя перезапустить в течение 3 минут. Эта логика также применяется при включении и выключении кондиционера с пульта управления.	_____
	③ На дисплее пульта управления появляется и мигает код неисправности.	③ Код неисправности отображается при срабатывании какого-либо защитного устройства кондиционера. Какой код неисправности? -----	См. «ТАБЛИЦА САМОДИАГНОСТИКИ». ► Проверьте, требуется ли при этом коде какое-либо обслуживание.
Пульт управления	① На дисплее отображается сообщение «PLEASE WAIT» (Пожалуйста, подождите).	① Подождите около 2 минут. После включения питания кондиционера проводится автоматическая проверка запуска в течение 2 минут. «Пожалуйста, подождите» будет отображаться в течение этого времени.	_____
	② На дисплее отображается сообщение «FILTER» (Фильтр).	② Это указывает на срок необходимости очистки воздушных фильтров. Очистите воздушные фильтры. Для удаления сообщения «Фильтр» с дисплея, дважды нажмите кнопку «Фильтр» на пульте управления. Информацию по очистке фильтров смотрите в руководстве по эксплуатации, поставляемом вместе с кондиционером.	Время появления сообщения «Фильтр» зависит от типа фильтра. Фильтр повышенного срока службы: 2500 часов. Стандартный фильтр: 100 часов.
	③ На дисплее отображается сообщение «STANDBY» (Режим ожидания).	③ Это сообщение отображается когда блок начинает работать в режиме нагрева, когда термостат включает компрессор или когда наружный блок прекращает работу в режиме оттаивания и возвращается в режим нагрева. Отображение сообщения «Режим ожидания» выключается примерно через 10 минут. Пока на пульте управления отображается «Режим ожидания», расход воздуха будет ограничен, так как теплообменник внутреннего блока не полностью нагрет. Кроме этого, горизонтальная направляющая воздушного потока будет автоматически установлена в горизонтальное положение, чтобы предотвратить попадание потока холодного воздуха непосредственно на человека. Горизонтальная направляющая возвращается в положение уставки, настроенной с пульта управления, после завершения отображения сообщения «Режим ожидания».	_____
	④ На дисплее отображается сообщение «DEFROST» (Оттаивание). (Воздух из блока не выдувается.)	④ При низкой температуре и высокой влажности наружного воздуха наружный блок кондиционера обмерзает. Сообщение «Оттаивание» указывает на то, что выполняется операция оттаивания льда в наружном блоке. Режим оттаивания длится примерно 10 минут (максимально 15 минут). Во время работы в режиме оттаивания теплообменник внутреннего блока охлаждается, поэтому вентилятор останавливается. Горизонтальная направляющая будет автоматически установлена в горизонтальное положение, чтобы предотвратить попадание потока холодного воздуха непосредственно на людей. После завершения режима оттаивания на дисплее отобразится сообщение «Режим ожидания».	_____

Вопросы покупателей по телефону	Ответы на вопросы	Примечания	
Помещение не охлаждается или не нагревается в достаточной степени.	① Проверьте уставку температуры на пульте управления. Наружный блок не будет работать, если уставка температуры не соответствует условиям в помещении.  Наружный блок работает в следующих режимах. ОХЛАЖДЕНИЕ: Если уставка температуры ниже температуры в помещении. НАГРЕВ: Если уставка температуры выше температуры в помещении.	_____	
	② Убедитесь, что воздушные фильтры не загрязнены и не засорены. При загрязнении фильтров снижается расход воздуха и уменьшается производительность. Информацию по очистке фильтров смотрите в руководстве по эксплуатации, поставляемом вместе с кондиционером.	_____	
	③ Проверьте, достаточно ли свободное пространство вокруг кондиционера. Если какие-либо препятствия на входе или выходе воздуха внутреннего/наружного блоков блокируют воздушный поток, производительность кондиционера будет снижена.	_____	
Из кондиционера слышны какие-либо звуки.	① Иногда слышно бульканье хладагента.	① Это не является неисправностью. Этот звук слышен при переключении потока хладагента в кондиционере.	_____
	② Иногда слышен треск.	② Это не является неисправностью. Этот звук слышен при расширении или сжатии внутренних частей кондиционера при изменении температуры.	_____
	③ Иногда слышно гудение.	③ Это не является неисправностью. Этот звук слышен во время начала работы наружного блока.	_____
	④ Иногда из наружного блока слышен тикающий звук.	④ Это не является неисправностью. Этот звук слышен при изменении скорости вентилятора наружного блока для регулирования расхода воздуха, в целях поддержания оптимальных условий эксплуатации.	_____
	⑤ Слышен звук, похожий на звук текущей воды.	⑤ Это не является неисправностью. Этот звук слышен, когда хладагент течет внутри внутреннего блока.	_____
Неправильная работа вентилятора ...	① Частота вращения вентилятора не соответствует настройке пульта управления в режиме осушения. (При работе в режиме осушения иногда из блока не выдувается воздух.)	① Это не является неисправностью. Во время работы в режиме осушения, вкл/выкл вентилятора контролируется микропроцессором, для предотвращения переохлаждения и обеспечения эффективного осушения. Частота вращения вентилятора не может быть установлена с пульта управления во время работы в режиме осушения.	_____
	② Частота вращения вентилятора не соответствует настройке пульта управления в режиме нагрева.	② Это не является неисправностью. 1) В начале работы в режиме нагрева, для предотвращения выдувания холодного воздуха, скорость вращения вентилятора постепенно увеличивается от нуля до уставки скорости, пропорционально повышению температуры приточного воздуха. 2) Когда температура воздуха в помещении достигает уставки и наружный блок останавливается, он начинает работу в режиме с низкой скоростью вращения вентилятора. 3) Во время работы в режиме нагрева, режим оттаивания выполняется для оттаивания наружного блока. Во время режима оттаивания вентилятор останавливается для предотвращения выдувания холодного воздуха из внутреннего блока.	Во всех перечисленных слева случаях (①÷③), горизонтальная направляющая воздушного потока будет автоматически установлена в горизонтальное положение. Через некоторое время горизонтальная направляющая автоматически возвращается в положение уставки, настроенной на пульте управления.

Вопросы покупателей по телефону	Ответы на вопросы	Примечания
Неправильная работа вентилятора...	<p>③ Воздух выдувается из блока в течение некоторого времени после завершения работы в режиме нагрева.</p> <p>③ Это не является неисправностью. Вентилятор работает только для охлаждения нагретого кондиционера. Операция выполняется в течение 1 минуты. Эта операция выполняется только в случае, если работа в режиме нагрева прекращается при включенном электронагревателе.</p>	Однако, эта функция также применима для моделей не оснащенных электрическим нагревателем.
Неправильное направление воздушного потока...	<p>① Во время работы в режиме охлаждения изменяется направление воздушного потока.</p> <p>① Если во время работы в режиме охлаждения горизонтальная направляющая установлена «вниз», микропроцессор автоматически изменит установку на горизонтальное положение, для предотвращения капания воды. Если горизонтальная направляющая установлена в положение «вниз», а скорость вращения вентилятора меньше чем «низкая», на пульте управления будет отображаться «1 Hr.» (1 час).</p> <p>② Во время работы в режиме нагрева изменяется направление воздушного потока. (Направление воздушного потока не может быть установлено с пульта управления.)</p> <p>② В режиме нагрева горизонтальная направляющая устанавливается автоматически, в зависимости от температуры теплообменника внутреннего блока. В случаях, описанных ниже, горизонтальная направляющая будет установлена в горизонтальное положение и эта установка не может быть изменена с пульта управления</p> <p>1) В начале работы в режиме нагрева. 2) Когда наружный блок останавливается термостатом или когда наружный блок начинает работать. 3) Во время режима оттаивания.</p> <p>Направление воздушного потока возвращается к настройке с пульта управления по завершении указанных выше случаев.</p> <p>③ Направление воздушного потока не изменяется. (Горизонтальная направляющая, вертикальная направляющая).</p> <p>③ 1) Проверьте, установлена ли направляющая в фиксированном положении. (Проверьте подключение разъема двигателя направляющей). 2) Проверьте, имеет ли кондиционер функцию переключения воздушного потока. 3) Если кондиционер не имеет этой функции, при нажатии кнопок «Направление воздушного потока» или «Направляющая» на пульте управления будет отображаться сообщение «NOT AVAILABLE» (не доступно).</p>	<p>В случаях ① и ② на пульте управления будет отображаться «STANDBY» (режим ожидания).</p> <p>В случае ③ будет отображаться «DEFROSTING» (оттаивание).</p>
Кондиционер начинает работать, даже если на пульте управления не нажаты какие-либо кнопки.	<p>① Проверьте установку таймера Вкл/Выкл. Кондиционер начинает работать в указанное время, если таймер Вкл. был установлен ранее.</p> <p>② Проверьте, не назначены ли какие-либо операции системой дистанционного управления или с центрального пульта управления. Пока на пульте управления отображается индикатор «CENTRALLY CONTROLLED» (центральное управление), кондиционер находится под контролем внешнего управления.</p> <p>③ Убедитесь, что не произошло восстановление питания после сбоя (отключения). Блоки кондиционера начинают работать автоматически при восстановлении питания после сбоя (отключения). Эта функция называется функцией автоматического восстановления питания.</p>	<p>Возможны случаи, когда индикатор «CENTRALLY CONTROLLED» (центральное управление) не будет отображаться.</p>
Кондиционер завершает работу, даже если на пульте управления не нажаты какие-либо кнопки.	<p>① Проверьте установку таймера Вкл/Выкл. Кондиционер завершает работу в указанное время, если таймер Выкл. был установлен ранее.</p> <p>② Проверьте, не назначены ли какие-либо операции системой дистанционного управления или с центрального пульта управления. Пока на пульте управления отображается индикатор «CENTRALLY CONTROLLED» (центральное управление), кондиционер находится под контролем внешнего управления.</p>	<p>Возможны случаи, когда индикатор «CENTRALLY CONTROLLED» (центральное управление) не будет отображаться.</p>



Вопросы покупателей по телефону	Ответы на вопросы	Примечания
Из внутреннего блока выдувается белый туман.	Это не является неисправностью. Это может происходить, когда кондиционер начинает работать в помещении с высокой влажностью.	_____
Вода или брызги выдуваются из наружного блока.	Охлаждение: при охлаждении труб или их креплений образуется конденсат, вода стекает вниз. Нагрев: вода стекает с теплообменника. <b>ПРИМЕЧАНИЕ.</b> Используйте дополнительные принадлежности «Дренажный штуцер» и «Дренажный поддон» для сбора и слива этой воды.	_____
Дисплей беспроводного пульта управления становится тусклым или не включается. Внутренний блок не получает сигнал от пульта управления на большом расстоянии.	Батарейки разряжены. Замените их и нажмите кнопку сброса на пульте управления.	_____

## 1) Расширительный вентиль LEV

**PUHZ-ZRP    PUHZ-P    PU-P    PUHZ-SHW**

### (1) Описание работы расширительного клапана

- Игла расширительного клапана приводится в движение шаговым двигателем, на который подаются импульсы управления с платы управления наружного блока.
- Положение иглы клапана соответствует количеству импульсов, поданных на электродвигатель.

#### Схема соединений между платой управления и электродвигателем

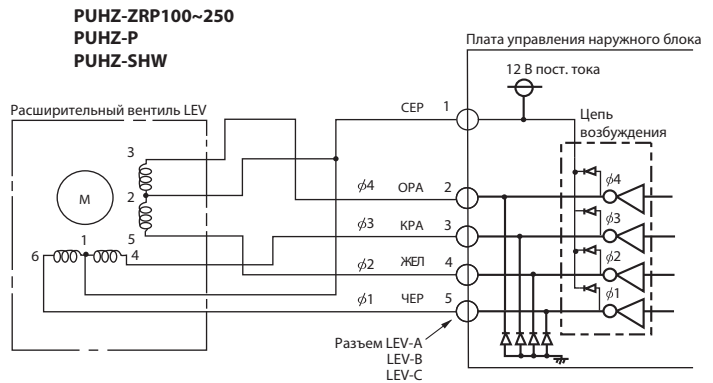
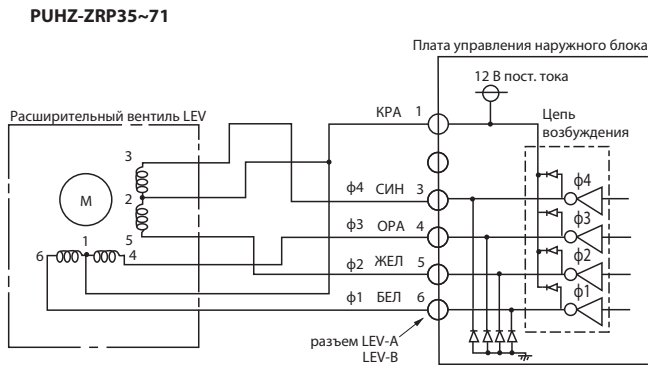

### Сигналы управления

Выход (фазы)	Выход							
	1	2	3	4	5	6	7	8
φ1	ON	ON	OFF	OFF	OFF	OFF	OFF	ON
φ2	OFF	ON	ON	ON	OFF	OFF	OFF	OFF
φ3	OFF	OFF	OFF	ON	ON	ON	OFF	OFF
φ4	OFF	OFF	OFF	OFF	OFF	ON	ON	ON

Управляющие импульсы подаются в указанной последовательности:

открытие клапана: 8 -> 7 -> 6 -> 5 -> 4 -> 3 -> 2 -> 1 -> 8  
 закрытие клапана: 1 -> 2 -> 3 -> 4 -> 5 -> 6 -> 7 -> 8 -> 1

1. В неподвижном (статическом) положении все сигналы OFF.

- После включения питания система запускает алгоритм определения начального положения клапан:

- на клапан подается 700 импульсов, и он устанавливается в положение А (около 20 секунд).

На участке С-В игла клапана движется бесшумно, после упора в седло (точка В) должен быть слышен шум клапана.

Если шума не слышно, то это говорит о неисправности двигателя или клапана.

- Шум двигателя и иглы можно проконтролировать, установив отвертку на клапан и приложив ее ручку к уху.

### 2) Алгоритм управления клапаном

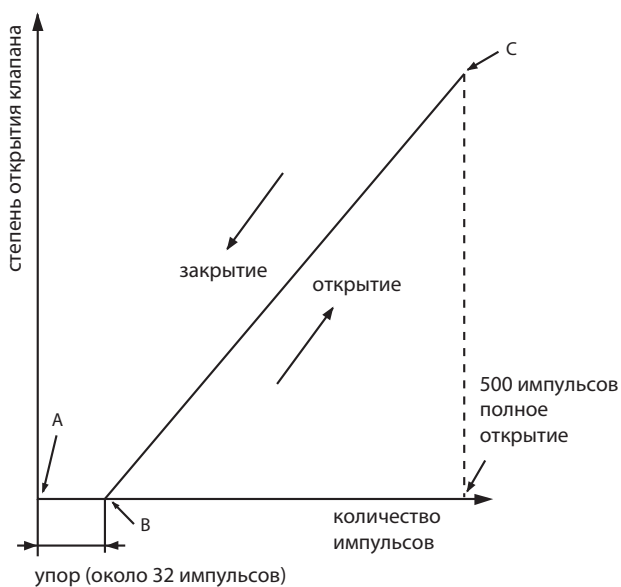

## (2) Снятие/установка расширительного клапана

Расширительный клапан состоит из катушки электродвигателя и механизма клапана.

### PUHZ-ZRP35~71

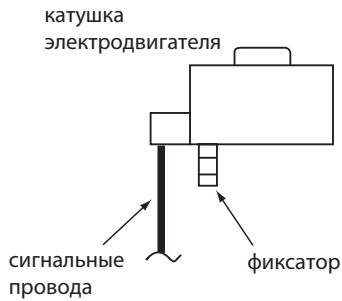

### PUHZ-ZRP100~250 PU-P

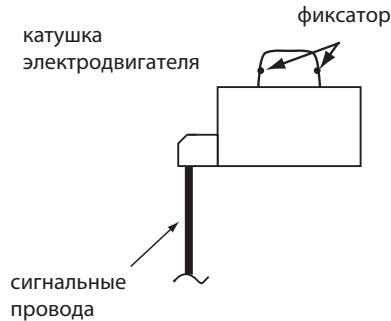

### PUHZ-P PUHZ-SHW

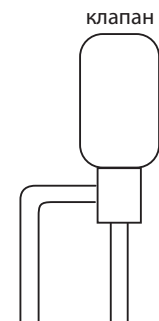

### Снятие катушки электродвигателя

Удерживая клапан за нижнюю часть (A), потяните катушку электродвигателя вверх. Следите за тем, чтобы усилие не передавалось на трубы.

#### PUHZ-ZRP35~71

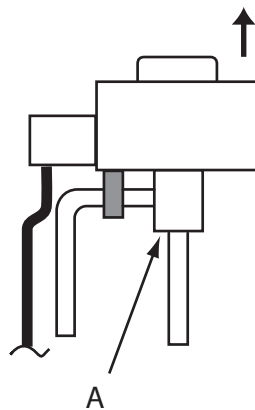

#### PUHZ-ZRP100~250 PUHZ-P PU-P PUHZ-SHW

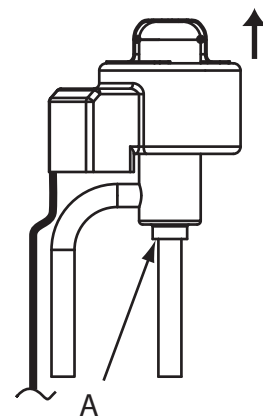

### Установка катушки электродвигателя

Удерживая клапан за нижнюю часть (A), установите на него катушку электродвигателя. Следите за тем, чтобы усилие не передавалось на трубы.

Затем закрепите фиксатор B на трубе (PUHZ-ZRP35~71) или на корпусе клапана (PUHZ-ZRP100~250, PUHZ-P, PU-P, PUHZ-SHW), в противном случае катушка может отсоединиться от клапана, что приведет к ненадлежащей работе расширительного вентиля.

#### PUHZ-ZRP35~71

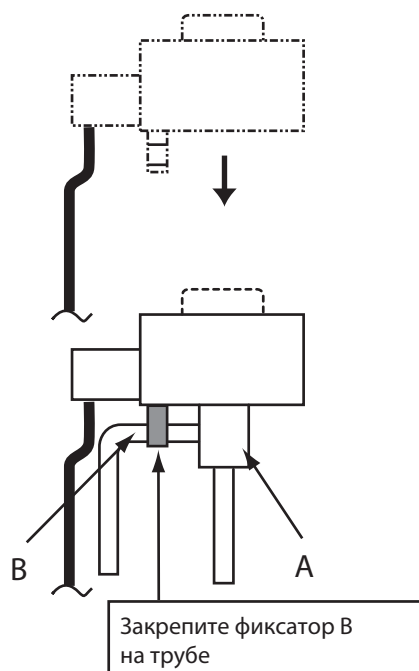

#### PUHZ-ZRP100~250 PU-P

#### PUHZ-P PUHZ-SHW

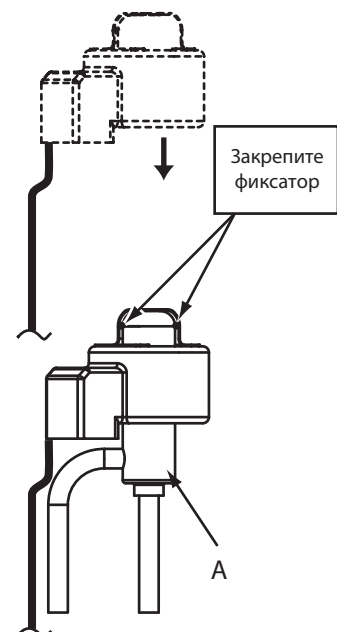

## 12. Светодиодная индикация наружного блока

Технические данные Mr. Slim (R410A)

PUNZ-ZRP

PUNZ-P

PUNZ-SHW

Мигание светодиодов LED1 (зеленый) и LED2 (красный) на плате управления наружного блока указывает на неисправность системы (см. таблицу ниже). Более детально проверка может быть произведена с помощью диагностической платы (PAC-SK52ST), подключаемой к разъему CNM на плате управления.

Таблица 1. Нормальное состояние системы

Режим (состояние)	Плата управления наружного блока		Диагностическая плата (PAC-SK52ST)	
	LED1 (зеленый)	LED2 (красный)	Код неисправности	Состояние индикатора
При включении питания	включен	включен	— <-> —	Попеременно мигает
При остановке блоке	включен	отключен	00, и т.п.	Указывает режим работы
Режим подогрева компрессора	включен	отключен	08, и т.п.	
При работе блока	включен	включен	C5, H7 и т.п.	

Таблица 2. Неисправность

Индикация		Неисправность				
Плата управления НБ		Описание	Код*	Способ проверки	См. описание кода	
LED1 (зеленый)	LED2 (красный)					
1 раз мигает	2 раза мигает	Разъем (63L) разомкнут.	F3	1) Проверьте разъем реле (63L и 63H) на плате управления наружного блока. 2) Проверьте тестером целостность реле давления (63L и 63H).		
		Разъем (63H) разомкнут.	F5			
		Оба разъема (63L и 63H) разомкнуты.	F9			
2 раза мигает	1 раз мигает	Ошибочное межблочное соединение: превышено количество внутренних блоков.	—	1) Проверьте межблочное соединение. 2) Проверьте количество внутренних блоков, подключенных к одному наружному блоку. 3) Помехи в сигнальной линии межблочной связи или в линии питания. 4) Проверьте появляется ли ошибка после отключения-включения питания.	EA	
		Ошибочное межблочное соединение: перекрестное соединение проводников или обрыв.	—		EB	
		Превышено время начального запуска.	—		EC	
	2 раза мигает		Ошибка межблочного обмена данными: ошибка приема, определяется внутренним блоком.	E6	1) Проверьте межблочное соединение. 2) Помехи в сигнальной линии межблочной связи или в линии питания. 3) Помехи воздействуют на плату управления наружного блока. 4) Проверьте появляется ли ошибка после выключения-включения питания.	**
			Ошибка межблочного обмена данными: ошибка передачи, определяется внутренним блоком.	E7		**
			Ошибка межблочного обмена данными: ошибка приема, определяется наружным блоком.	—		E8
			Ошибка межблочного обмена данными: ошибка передачи, определяется наружным блоком.	—		E9
	3 раза мигает		Ошибка приема данных пультом управления (определяется пультом).	E0	1) Проверьте соединение между внутренним блоком и пультом управления. 2) Помехи в сигнальной линии пульта управления. 3) Проверьте появляется ли ошибка после выключения-включения питания.	
			Ошибка передачи данных пультом управления (определяется пультом).	E3		
			Ошибка приема данных внутренним блоком от пульта управления (определяется внутренним блоком).	E4		
			Ошибка передачи данных внутренним блоком пульту управления (определяется внутренним блоком).	E5		
	4 раза мигает		Неопределенная неисправность.	EF	1) Убедитесь, что используется МА-пульт управления (PAR-33/40MAA и др.). 2) Помехи в сигнальной линии пульта управления. 3) Помехи в сигнальной линии межблочной связи. 4) Проверьте появляется ли ошибка после выключения-включения питания.	
PL				1) Замените 4-ходовой клапан. 2) Проверьте фреонопровод на наличие утечек. 3) После сбора хладагента, проведите вакуумирования холодильного контура. 4) Проверьте контрольные точки. 5) Проверьте работоспособность холодильного контура.		
5 раз мигает		Ошибка обмена данными: 1) между платой управления и платой питания наружного блока; 2) между платой управления наружного блока и платой конвертера M-NET.	Ed	1) Проверьте разъемы CN4 на плате управления и плате питания наружного блока, а также соединительные провода. 2) Проверьте разъемы между платой управления и платой конвертера (CNMNT и CNVMNT). 3) Проверьте обмен данными в сети M-NET.		
			Ошибка обмена данными M-NET.		A0~A8	

## 12. Светодиодная индикация наружного блока

Технические данные Mr. Slim (R410A)

Индикация		Неисправность				
Плата управления НБ		Описание	Код*	Способ проверки	См. описание кода	
LED1 (зеленый)	LED2 (красный)					
3 раза мигает	1 раз мигает	Повышенная температура нагнетания (ТН4) или корпуса компрессора (ТН32/ТН33/ТН34).	U2	1) Проверьте запорные вентили наружного блока. 2) Проверьте разъемы на плате управления наружного блока (ТН4, ТН32/33/34, LEV-A, LEV-B). 3) Проверьте количество хладагента. 4) Проверьте с помощью тестера сопротивление исполнительных устройств.		
		Неправильный перегрев при низком давлении нагнетания.	U7			
	2 раза мигает	Высокое давление (сработало реле 63Н).	U1	1) Возможно замыкание воздушного потока внутреннего или наружного блока. 2) Проверьте разъемы реле 63Н или 63L на плате управления наружного блока. 3) Возможно загрязнение теплообменников или воздушного фильтра 4) Проверьте сопротивление привода расширительного вентилля.		
		Низкое давление (сработало реле 63L).	UL			
	3 раза мигает	Неправильная скорость вращения вентилятора наружного блока.	U8	1) Проверьте электродвигатель вентилятора наружного блока. 2) Проверьте соединение разъема термистора ТН3 на плате управления наружного блока.		
		Защита от перегрева (ТН3).	Ud			
	4 раза мигает	4 раза мигает	Превышение тока компрессора при пуске.	UF	1) Проверьте запорные вентили наружного блока. 2) Проверьте правильность подключения компрессора, а также разъемы и соединительные провода. 3) Измерьте тестером сопротивление обмоток электродвигателя компрессора. 4) Возможно загрязнение теплообменника наружного блока или замыкание воздушного потока.	
			Превышение тока компрессора.	UP		
			Неисправность датчика тока (плата питания).	UH		
			Неисправность силового модуля.	U6		
	5 раз мигает	5 раз мигает	Обрыв или замыкание термистора ТН4/ТН32(33/34).	U3	1) Проверьте разъемы на плате управления (ТН3, ТН4, ТН6, ТН32, ТН33, ТН34, ТН7) и на плате питания наружного блока (СН3). 2) Измерьте сопротивление термисторов.	
			Обрыв или замыкание термисторов в наружном блоке (ТН3, ТН4, ТН6, ТН32, ТН33, ТН7, ТН8).	U4		
			Обрыв или замыкание термистора ТН8.			
6 раз мигает	6 раз мигает	Перегрев теплоотвода силового каскада.	U5	1) Возможно замыкание воздушного потока наружного или внутреннего блоков. 2) Измерьте сопротивление термистора ТН8.		
7 раз мигает	7 раз мигает	Несоответствие напряжения питания.	U9	1) Проверьте правильность подключения компрессора, а также разъемы и соединительные провода. 2) Измерьте тестером сопротивление обмоток электродвигателя компрессора. 3) Проверьте целостность обмотки электромагнитного пускателя 52С. 4) Понижение напряжения питания. 5) Проверьте соединения CN52С и CNAF.		
4 раза мигает	1 раз мигает	Неисправность термистора комнатной температуры ТН1.	P1	1) Проверьте разъемы CN20, CN21, CN29 и CN44 на плате управления внутреннего блока. 2) Проверьте сопротивление термисторов внутреннего блока.	**	
		Неисправность термистора на трубе ТН2.	P2		**	
		Неисправность термистора на теплообменнике (конденсация/испарение).	P9		**	
	2 раза мигает	Неисправность датчика дренажа DS. Неисправность поплавкового реле FS.	P4	1) Проверьте разъем CN31 и CN4F на плате управления внутреннего блока. 2) Проверьте сопротивление термисторов внутреннего блока. 3) Измерьте сопротивление электродвигателя дренажного насоса. 4) Убедитесь, что дренажный насос работает. 5) Проверьте, удаляется ли дренаж из поддона.	**	
		Переполнение дренажного поддона внутреннего блока.	P5		**	
	3 раза мигает	3 раза мигает	Защита от обмерзания (режим охлаждения) и перегрев (режим нагрева).	P6	1) Возможно замыкание воздушного потока внутреннего блока. 2) Загрязнение теплообменника или воздушного фильтра. 3) Измерьте сопротивление электродвигателей внутреннего и наружного блоков. 4) Засорение контура хладагента.	**
	4 раза мигает	4 раза мигает	Неправильная температура фреонопровода.	P8	1) Проверьте установку термисторов ТН2 и ТН5 в держателях. 2) Проверьте запорные клапана наружного блока. 3) Проверьте правильность соединения фреонопроводов, особенно при совместной установке нескольких систем. 4) Проверьте правильность соединения сигнальных линий, особенно при совместной установке нескольких систем.	**

**Примечания:**

\* Код неисправности отображается на пульте управления.

\*\* Обратитесь к разделу внутренних блоков.

## 12. Светодиодная индикация наружного блока

Технические данные Mr. Slim (R410A)

### PU-P

Мигание светодиодов на плате управления наружного блока (LED1 - зеленый, LED2 - красный) указывает на неисправность системы (см. таблицу внизу). 7-сегментный индикатор на плате управления наружного блока показывает режим работы, а также рабочие параметры в режиме диагностики.

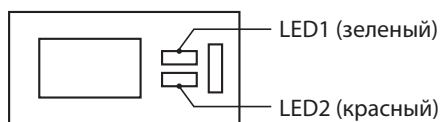

Индикация		Неисправность	
Плата управления НБ		Описание	Способ проверки
LED1 (зеленый)	LED2 (красный)		
1 раз мигает	1 раз мигает	1) Неправильное чередование фаз. 2) Перепутано подключение кабеля питания и межблочного кабеля.	1) Проверьте правильность подключения проводников кабеля питания к клеммной колодке TB1. 2) Кабель питания должен быть подключен в колодке TB1, а межблочный кабель - TB2.
	2 раза мигает	Отключен разъем 51CM	1) Проверьте подключение разъемов 51CM (51C) на плате управления наружного блока. 2) Тестером проверьте 51CM (51C).
Отключен разъем 63L		1) Проверьте подключение разъемов 63L (63L) на плате управления наружного блока. 2) Тестером проверьте 63L и соединительные провода. 3) Проверьте давление хладагента. Дозаправьте хладагент при необходимости. Проверьте целостность датчика. 4) Замените плату управления наружного блока.	
2 раза мигает	1 раз мигает	1) Ошибочное межблочное соединение. 2) Превышено допустимое количество внутренних блоков, подключенных к одному наружному. 3) Превышено время пуска.	1) Проверьте подключение межблочного кабеля. 2) Проверьте количество внутренних блоков, подключенных к одному наружному блоку.
	2 раза мигает	Ошибка обмена данными между наружным и внутренним блоками: - ошибка приема: внутренний блок; - ошибка передачи: внутренний блок; - ошибка приема: наружный блок; - ошибка передачи: наружный блок.	1) Проверьте соединение между внутренним блоком и пультом управления. 2) Помехи в сигнальной линии пульта управления. 3) Помехи в платах управления наружного и внутренних блоков. 4) Проверьте появляется ли ошибка после выключения-включения питания.
	3 раза мигает	• Ошибка обмена данными между пультом управления и внутренним блоком: - ошибка приема: пульт управления; - ошибка передачи: пульт управления; - ошибка приема: внутренний блок; - ошибка передачи: внутренний блок.	1) Проверьте соединение между внутренним блоком и пультом управления. 2) Помехи в сигнальной линии пульта управления. 3) Проверьте появляется ли ошибка после выключения-включения питания.
	4 раза мигает	Неопределенная неисправность	1) Помехи в сигнальной линии пульта управления. 2) Помехи в сигнальной линии межблочной связи. 3) Проверьте появляется ли ошибка после отключения-включения питания.

## 12. Светодиодная индикация наружного блока

Технические данные Mr. Slim (R410A)

Индикация		Неисправность	
Плата управления НБ		Описание	Способ проверки
LED1 (зеленый)	LED2 (красный)		
3 раза мигает	1 раз мигает	Повышенная температура нагнетания (корпуса компрессора) — термистор TH4	1) Проверьте запорные вентили наружного блока. 2) Проверьте разъем на плате управления наружного блока (TH4). 3) Проверьте количество хладагента.
	2 раза мигает	Превышение давления нагнетания (сработало реле давления 63H)	1) Возможно замыкание воздушного потока внутреннего или наружного блока. 2) Проверьте разъем 52C (63H) на плате управления наружного блока. 3) Возможно загрязнение теплообменников или воздушного фильтра. 4) Проверьте сопротивление привода расширительного вентиля.
		Пониженное давление нагнетания (сработало реле давления 63L)	1) Проверьте запорные вентили наружного блока. 2) Отключите-включите питание. Если появляется код неисправности F3, то следуйте соответствующим рекомендациям по проверке. 3) Проверьте количество хладагента. 4) Проверьте расширительный вентиль.
	3 раза мигает	Защита от перегрева (термистор TH3)	1) Возможно замыкание воздушного потока наружного блока. 2) Проверьте разъем термистора TH3 на плате управления наружного блока.
	4 раза мигает	1) Превышение тока компрессора (перегрузка). 2) Сработало термореле 51C. 3) Превышение тока при пуске компрессора.	1) Проверьте запорные вентили наружного блока. 2) Проверьте правильность подключения компрессора, а также разъемы и соединительные провода. Измерьте тестером сопротивление обмоток электродвигателя компрессора. 3) Возможно замыкание воздушного потока наружного блока. 4) Проверьте разъем 51CM (51C) на плате управления наружного блока. 5) Возможно загрязнение теплообменника наружного блока.
	5 раз мигает	Обрыв или замыкание термисторов в наружном блоке (TH3, TH4, TH6)	1) Проверьте разъемы термисторов на плате управления (TH3, TH4, TH6) наружного блока. 2) Измерьте сопротивление термисторов.
4 раза мигает	1 раз мигает	Обрыв или замыкание термисторов во внутреннем блоке: - комнатной температуры TH1; - на фреонопроводе (жидкость) TH2; - на фреонопроводе (газ) TH5.	1) Проверьте разъемы CN20, CN21, CN29 и CN44 на плате управления внутреннего блока. 2) Проверьте сопротивление термисторов внутреннего блока (TH1, TH2, TH5).
	2 раза мигает	1) Неисправность датчика дренажа (DS или FS) во внутреннем блоке. 2) Неисправность дренажного насоса.	1) Проверьте разъем CN31 или CN4F на плате управления внутреннего блока. 2) Измерьте сопротивление дренажного датчика. 3) Измерьте сопротивление электродвигателя дренажного насоса.
	3 раза мигает	Неправильная температура фреонопровода	1) Проверьте разъемы CN20, CN21, CN29 и CN44 на плате управления внутреннего блока. 2) Проверьте запорные вентили наружного блока. 3) Проверьте правильность межблочного соединения.



PUHZ-ZRP

PUHZ-P

PUHZ-SHW

Для диагностики специальный прибор (PAC-SK52ST) подключается к плате управления наружного блока (разъем CNM).

Цифровой индикатор LED1 отображает 2 цифры или код и обозначает рабочий режим или код неисправности. Тип (содержание) выводимой на индикатор информации определяется блоком переключателей SW2 на плате наружного блока.

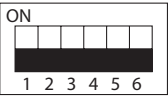
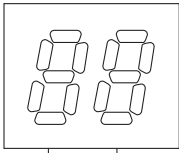
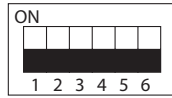
Положение SW2	Индикация	Описание	Ед. изм.																																																																																								
																																																																																											
<p><b>Индикатор LED1: общие сведения</b> (убедитесь, что переключатели с 1 по 6 блока переключателей SW2 находятся в положении OFF)</p> <p>1) После включения питания происходит мигание дисплея (не более 4 минут).</p> <p>2) После этого дисплей включается (нормальный режим), отображая рабочий режим.</p>																																																																																											
 <p>LED3</p> <p>включен</p>		 <p>SW2</p> <p>начальное положение</p>																																																																																									
<p>Разряд десятков: режим</p> <table border="1"> <thead> <tr> <th>Индикация</th> <th>Режим</th> </tr> </thead> <tbody> <tr> <td>0</td> <td>ОТКЛ / ВЕНТИЛЯЦИЯ</td> </tr> <tr> <td>C</td> <td>ОХЛАЖДЕНИЕ / ОСУШЕНИЕ *</td> </tr> <tr> <td>H</td> <td>НАГРЕВ</td> </tr> <tr> <td>d</td> <td>ОТТАИВАНИЕ</td> </tr> </tbody> </table>		Индикация	Режим	0	ОТКЛ / ВЕНТИЛЯЦИЯ	C	ОХЛАЖДЕНИЕ / ОСУШЕНИЕ *	H	НАГРЕВ	d	ОТТАИВАНИЕ	<p>Разряд единиц: состояние исполнительных устройств</p> <table border="1"> <thead> <tr> <th>Индикация</th> <th>Подогрев компрессора</th> <th>Компрессор</th> <th>4-х ходовой клапан</th> <th>Соленоидные клапаны (SV1, 2)</th> </tr> </thead> <tbody> <tr> <td>0</td> <td>—</td> <td>—</td> <td>—</td> <td>—</td> </tr> <tr> <td>1</td> <td>—</td> <td>—</td> <td>—</td> <td>вкл</td> </tr> <tr> <td>2</td> <td>—</td> <td>—</td> <td>вкл</td> <td>—</td> </tr> <tr> <td>3</td> <td>—</td> <td>—</td> <td>вкл</td> <td>вкл</td> </tr> <tr> <td>4</td> <td>—</td> <td>вкл</td> <td>—</td> <td>—</td> </tr> <tr> <td>5</td> <td>—</td> <td>вкл</td> <td>—</td> <td>вкл</td> </tr> <tr> <td>6</td> <td>—</td> <td>вкл</td> <td>вкл</td> <td>—</td> </tr> <tr> <td>7</td> <td>—</td> <td>вкл</td> <td>вкл</td> <td>вкл</td> </tr> <tr> <td>8</td> <td>вкл</td> <td>—</td> <td>—</td> <td>—</td> </tr> <tr> <td>A</td> <td>вкл</td> <td>—</td> <td>вкл</td> <td>—</td> </tr> </tbody> </table>		Индикация	Подогрев компрессора	Компрессор	4-х ходовой клапан	Соленоидные клапаны (SV1, 2)	0	—	—	—	—	1	—	—	—	вкл	2	—	—	вкл	—	3	—	—	вкл	вкл	4	—	вкл	—	—	5	—	вкл	—	вкл	6	—	вкл	вкл	—	7	—	вкл	вкл	вкл	8	вкл	—	—	—	A	вкл	—	вкл	—																							
Индикация	Режим																																																																																										
0	ОТКЛ / ВЕНТИЛЯЦИЯ																																																																																										
C	ОХЛАЖДЕНИЕ / ОСУШЕНИЕ *																																																																																										
H	НАГРЕВ																																																																																										
d	ОТТАИВАНИЕ																																																																																										
Индикация	Подогрев компрессора	Компрессор	4-х ходовой клапан	Соленоидные клапаны (SV1, 2)																																																																																							
0	—	—	—	—																																																																																							
1	—	—	—	вкл																																																																																							
2	—	—	вкл	—																																																																																							
3	—	—	вкл	вкл																																																																																							
4	—	вкл	—	—																																																																																							
5	—	вкл	—	вкл																																																																																							
6	—	вкл	вкл	—																																																																																							
7	—	вкл	вкл	вкл																																																																																							
8	вкл	—	—	—																																																																																							
A	вкл	—	вкл	—																																																																																							
<p>UL Пониженное давление (сработало реле 63L)</p>																																																																																											
<p>3) Если индикатор мигает, то отображается код неисправности</p> <table border="1"> <thead> <tr> <th>Индикация</th> <th>Неисправный прибор</th> <th>Индикация</th> <th>Описание неисправности (при работе блока)</th> </tr> </thead> <tbody> <tr> <td>0</td> <td>Наружный блок</td> <td>U1</td> <td>Превышение давления (сработало реле 63H)</td> </tr> <tr> <td>1</td> <td>Внутренний блок 1</td> <td>U2</td> <td>Повышенная темп. нагнетания или темп. поверхности компрессора, недостаток хладагента</td> </tr> <tr> <td>2</td> <td>Внутренний блок 2</td> <td>U3</td> <td>Неисправность термистора TH4 или TH32/33/34: обрыв или замыкание</td> </tr> <tr> <td>3</td> <td>Внутренний блок 3</td> <td>U4</td> <td>Неисправность термисторов: TH3, TH6, TH7 или TH8.</td> </tr> <tr> <td>4</td> <td>Внутренний блок 4</td> <td>U5</td> <td>Превышение температуры теплоотвода</td> </tr> <tr> <td></td> <td></td> <td>U6</td> <td>Неисправность силового модуля</td> </tr> <tr> <td></td> <td></td> <td>U7</td> <td>Низкий перегрев паров хладагента при низком давлении нагнетания.</td> </tr> <tr> <td></td> <td></td> <td>U8</td> <td>Неисправность электродвигателя вентилятора</td> </tr> <tr> <td></td> <td></td> <td>Ud</td> <td>Защита от перегрева</td> </tr> <tr> <td></td> <td></td> <td>UF</td> <td>Превышение тока компрессора при запуске (заклинивание)</td> </tr> <tr> <td></td> <td></td> <td>UH</td> <td>Неисправность датчика тока</td> </tr> <tr> <td></td> <td></td> <td>UL</td> <td>Низкое давление (сработало реле 63L)</td> </tr> <tr> <td></td> <td></td> <td>UP</td> <td>Превышение тока компрессора</td> </tr> <tr> <td></td> <td></td> <td>P1-P8</td> <td>Неисправности внутренних блоков</td> </tr> <tr> <td></td> <td></td> <td>PL</td> <td>Неисправность в холодильном контуре</td> </tr> <tr> <td></td> <td></td> <td>A0-A7</td> <td>Ошибки обмена данными (M-NET)</td> </tr> </tbody> </table> <table border="1"> <thead> <tr> <th>Индикация</th> <th>Описание неисправности (при включенном питании)</th> </tr> </thead> <tbody> <tr> <td>F3</td> <td>Разъем 63L (КРА) разомкнут (отключен).</td> </tr> <tr> <td>F5</td> <td>Разъем 63H (ЖЕЛ) разомкнут (отключен).</td> </tr> <tr> <td>F9</td> <td>Оба разъема 63L (КРА) и 63H (ЖЕЛ) разомкнуты (отключен).</td> </tr> <tr> <td>E8</td> <td>Ошибка обмена данными: ошибка приема (наружный блок).</td> </tr> <tr> <td>E9</td> <td>Ошибка обмена данными: ошибка передачи (наружный блок).</td> </tr> <tr> <td>EA</td> <td>Ошибочное межблочное соединение. Слишком много внутренних блоков (более 4).</td> </tr> <tr> <td>Eb</td> <td>Неправильное межблочное подключение: перекрестное соединение или обрыв.</td> </tr> <tr> <td>EC</td> <td>Превышение времени начальной загрузки.</td> </tr> <tr> <td>E0~E7</td> <td>Ошибка обмена данными, кроме наружного блока.</td> </tr> </tbody> </table>				Индикация	Неисправный прибор	Индикация	Описание неисправности (при работе блока)	0	Наружный блок	U1	Превышение давления (сработало реле 63H)	1	Внутренний блок 1	U2	Повышенная темп. нагнетания или темп. поверхности компрессора, недостаток хладагента	2	Внутренний блок 2	U3	Неисправность термистора TH4 или TH32/33/34: обрыв или замыкание	3	Внутренний блок 3	U4	Неисправность термисторов: TH3, TH6, TH7 или TH8.	4	Внутренний блок 4	U5	Превышение температуры теплоотвода			U6	Неисправность силового модуля			U7	Низкий перегрев паров хладагента при низком давлении нагнетания.			U8	Неисправность электродвигателя вентилятора			Ud	Защита от перегрева			UF	Превышение тока компрессора при запуске (заклинивание)			UH	Неисправность датчика тока			UL	Низкое давление (сработало реле 63L)			UP	Превышение тока компрессора			P1-P8	Неисправности внутренних блоков			PL	Неисправность в холодильном контуре			A0-A7	Ошибки обмена данными (M-NET)	Индикация	Описание неисправности (при включенном питании)	F3	Разъем 63L (КРА) разомкнут (отключен).	F5	Разъем 63H (ЖЕЛ) разомкнут (отключен).	F9	Оба разъема 63L (КРА) и 63H (ЖЕЛ) разомкнуты (отключен).	E8	Ошибка обмена данными: ошибка приема (наружный блок).	E9	Ошибка обмена данными: ошибка передачи (наружный блок).	EA	Ошибочное межблочное соединение. Слишком много внутренних блоков (более 4).	Eb	Неправильное межблочное подключение: перекрестное соединение или обрыв.	EC	Превышение времени начальной загрузки.	E0~E7	Ошибка обмена данными, кроме наружного блока.
Индикация	Неисправный прибор	Индикация	Описание неисправности (при работе блока)																																																																																								
0	Наружный блок	U1	Превышение давления (сработало реле 63H)																																																																																								
1	Внутренний блок 1	U2	Повышенная темп. нагнетания или темп. поверхности компрессора, недостаток хладагента																																																																																								
2	Внутренний блок 2	U3	Неисправность термистора TH4 или TH32/33/34: обрыв или замыкание																																																																																								
3	Внутренний блок 3	U4	Неисправность термисторов: TH3, TH6, TH7 или TH8.																																																																																								
4	Внутренний блок 4	U5	Превышение температуры теплоотвода																																																																																								
		U6	Неисправность силового модуля																																																																																								
		U7	Низкий перегрев паров хладагента при низком давлении нагнетания.																																																																																								
		U8	Неисправность электродвигателя вентилятора																																																																																								
		Ud	Защита от перегрева																																																																																								
		UF	Превышение тока компрессора при запуске (заклинивание)																																																																																								
		UH	Неисправность датчика тока																																																																																								
		UL	Низкое давление (сработало реле 63L)																																																																																								
		UP	Превышение тока компрессора																																																																																								
		P1-P8	Неисправности внутренних блоков																																																																																								
		PL	Неисправность в холодильном контуре																																																																																								
		A0-A7	Ошибки обмена данными (M-NET)																																																																																								
Индикация	Описание неисправности (при включенном питании)																																																																																										
F3	Разъем 63L (КРА) разомкнут (отключен).																																																																																										
F5	Разъем 63H (ЖЕЛ) разомкнут (отключен).																																																																																										
F9	Оба разъема 63L (КРА) и 63H (ЖЕЛ) разомкнуты (отключен).																																																																																										
E8	Ошибка обмена данными: ошибка приема (наружный блок).																																																																																										
E9	Ошибка обмена данными: ошибка передачи (наружный блок).																																																																																										
EA	Ошибочное межблочное соединение. Слишком много внутренних блоков (более 4).																																																																																										
Eb	Неправильное межблочное подключение: перекрестное соединение или обрыв.																																																																																										
EC	Превышение времени начальной загрузки.																																																																																										
E0~E7	Ошибка обмена данными, кроме наружного блока.																																																																																										

# 13. Диагностический прибор PAC-SK52ST

Технические данные Mr. Slim (R410A)

PUHZ-ZRP

PUHZ-P

PUHZ-SHW

Положение SW2	Индикация	Описание	Ед. изм.
	Фреонопровод: жидкость (TH3) - 40~90	- 40~90 * При индикации отрицательных температур последовательно мигают: значение и знак „-“. Например, -10 °C: 0,5 с    0,5 с    2 с -□    → 10    → □□	°C
	Температура нагнетания (TH4) <b>PUHZ-ZRP35~140, PUHZ-SHW80~230:</b> 3~217 <b>PUHZ-P100~140:</b> -20~217  Температура поверхности компрессора (TH32) <b>PUHZ-ZRP200/250, PUHZ-P200/250:</b> -52~221	* Для индикации значений более 99 °C последовательно мигают: сотни и десятки-единицы. Например, 105 °C: 0,5 с    0,5 с    2 с □1    → 05    → □□	°C
	Степень производительности вентилятора 0~10	0~10	Шаг
	Количество циклов включения/отключения компрессора 0~9999	0~9999 * Отображается количество сотен циклов. Если данное значение больше 99, то последовательно мигают: сотни и десятки-единицы. Например, 42 500 циклов (425 × 100): 0,5 с    0,5 с    2 с □4    → 25    → □□	× 100 циклов
	Наработка компрессора 0~9999	0~9999 * Отображается количество десятков часов. Если данное значение больше 99, то последовательно мигают: сотни и десятки-единицы. Например, 2450 часов (245 × 10): 0,5 с    0,5 с    2 с □2    → 45    → □□	× 10 часов
	Ток компрессора 0~50	0~50 * Отображается только целая часть числа.	A
	Частота вращения компрессора 0~225	0~255 * Для отображения значений более 99 Гц последовательно мигают: сотни и десятки-единицы. Например, 125 Гц: 0,5 с    0,5 с    2 с □1    → 25    → □□	Гц
	Количество импульсов открытия LEV-A 0~480	0~480 * Для отображения значений более 99 импульсов последовательно мигают: сотни и десятки-единицы. Например, 150 импульсов: 0,5 с    0,5 с    2 с □1    → 50    → □□	Кол-во импульсов
	Код предварительной неисправности	Мигает - код предварительной неисправности; Включен - код неисправности; “00” - предварительных неисправностей нет.	Код
	Режим работы, в котором появилась неисправность	Указывается режим работы, в котором появилась неисправность, отображаемая при следующем положении SW2. (SW2)	Код

PUHZ-ZRP

PUHZ-P

PUHZ-SHW

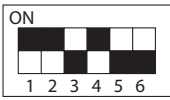
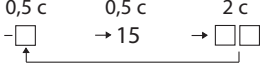
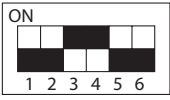
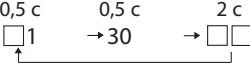
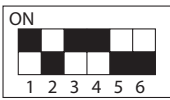
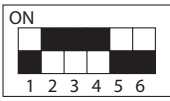
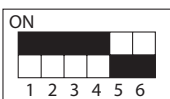
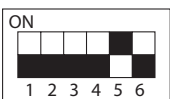
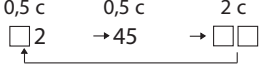
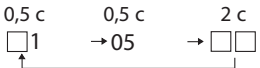
Положение SW2	Индикация	Описание	Ед. изм.
	<p>Фреонопровод: жидкость (TH3) перед возникновением неисправности – 40~90</p> <p>Температура нагнетания (TH4) перед возникновением неисправности</p>	<p>– 40~90</p> <p>* При индикации отрицательных температур последовательно мигают: значение и знак „-“.</p> <p>Например, -15 °C:</p> <p>0,5 с    0,5 с    2 с  </p>	°C
	<p>Темп. нагнетания (TH4) перед возникновением неисправности:  <b>PUHZ-ZRP35~140, PUHZ-SHW80~230:</b> 3~217  <b>PUHZ-P100~140:</b> –20~217</p> <p>Темп. поверхности (TH32) компрессора перед возникновением неисправности  <b>PUHZ-ZRP200/250, PUHZ-P200/250:</b> –52~221</p>	<p>* Для индикации значений более 99 °C последовательно мигают: сотни и десятки-единицы.</p> <p>Например, 130 °C:</p> <p>0,5 с    0,5 с    2 с  </p>	°C
	<p>Ток компрессора перед возникновением неисправности 0~50</p>	0~50	A
	<p>Код неисправности (1) (последний). Код и номер блока мигают на индикаторе попеременно.</p>	<p>Если в памяти нет кодов неисправностей, то “0” и “-” мигают попеременно.</p>	Код
	<p>Код неисправности (2). Код и номер блока мигают на индикаторе попеременно.</p>	<p>Если в памяти нет кодов неисправностей, то “0” и “-” мигают попеременно.</p>	Код
	<p>Длительность сигнала ON термостата 0~999</p>	<p>0~999</p> <p>* Индицируется количество минут. Если данное значение больше 99, то последовательно мигают: сотни и десятки-единицы.</p> <p>Например, 245 минут:</p> <p>0,5 с    0,5 с    2 с  </p>	Минуты
	<p>Длительность тестового режима 0~120</p>	<p>0~120</p> <p>* Индицируется количество минут. Если данное значение больше 99, то последовательно мигают: сотни и десятки-единицы.</p> <p>Например, 105 минут:</p> <p>0,5 с    0,5 с    2 с  </p>	Минуты





# 13. Диагностический прибор PAC-SK52ST

Технические данные Mr. Slim (R410A)

PUHZ-ZRP

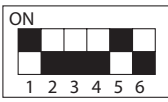
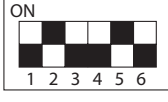
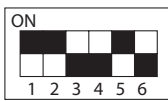
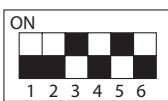
PUHZ-P

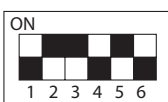

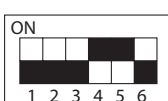
PUHZ-SHW

Положение SW2	Индикация	Описание	Ед. изм.																								
	Количество внутренних блоков	0~4 Индیکیруется количество подключенных внутренних блоков.	Шт.																								
	Код производительности	Код производительности наружного блока: <table border="1" data-bbox="829 436 1340 638"> <thead> <tr> <th>Блок</th> <th>Код</th> <th>Блок</th> <th>Код</th> </tr> </thead> <tbody> <tr> <td>ZRP35</td> <td>9</td> <td>ZRP100, P100, SHW112</td> <td>20</td> </tr> <tr> <td>ZRP50</td> <td>10</td> <td>ZRP125, P125, SHW140</td> <td>25</td> </tr> <tr> <td>ZRP60</td> <td>11</td> <td>ZRP140, P140</td> <td>28</td> </tr> <tr> <td>ZRP71, SHW80</td> <td>14</td> <td>ZRP200, P200, SHW230</td> <td>40</td> </tr> <tr> <td></td> <td></td> <td>ZRP250, P250</td> <td>50</td> </tr> </tbody> </table>	Блок	Код	Блок	Код	ZRP35	9	ZRP100, P100, SHW112	20	ZRP50	10	ZRP125, P125, SHW140	25	ZRP60	11	ZRP140, P140	28	ZRP71, SHW80	14	ZRP200, P200, SHW230	40			ZRP250, P250	50	Код
Блок	Код	Блок	Код																								
ZRP35	9	ZRP100, P100, SHW112	20																								
ZRP50	10	ZRP125, P125, SHW140	25																								
ZRP60	11	ZRP140, P140	28																								
ZRP71, SHW80	14	ZRP200, P200, SHW230	40																								
		ZRP250, P250	50																								
	Общие характеристики наружного блока	<p>Десятки</p> <table border="1" data-bbox="821 716 1404 851"> <thead> <tr> <th>Характеристика</th> <th>Расшифровка индикации</th> </tr> </thead> <tbody> <tr> <td>Модификация</td> <td>„0” - охлаждение/нагрев, „1” - только охлаждение</td> </tr> <tr> <td>Система питания</td> <td>„0” - 1 фаза, „2” - три фазы</td> </tr> </tbody> </table> <p>Единицы</p> <table border="1" data-bbox="821 918 1404 1019"> <thead> <tr> <th>Характеристика</th> <th>Расшифровка индикации</th> </tr> </thead> <tbody> <tr> <td>Оттаивание</td> <td>0 - обычный, 1 - при повышенной влажности</td> </tr> </tbody> </table> <p>Например, в случае блока с режимами охлаждения и нагрев, с питанием от трехфазной сети, с нормальным режимом оттаивания отображается "20".</p>	Характеристика	Расшифровка индикации	Модификация	„0” - охлаждение/нагрев, „1” - только охлаждение	Система питания	„0” - 1 фаза, „2” - три фазы	Характеристика	Расшифровка индикации	Оттаивание	0 - обычный, 1 - при повышенной влажности	Код														
Характеристика	Расшифровка индикации																										
Модификация	„0” - охлаждение/нагрев, „1” - только охлаждение																										
Система питания	„0” - 1 фаза, „2” - три фазы																										
Характеристика	Расшифровка индикации																										
Оттаивание	0 - обычный, 1 - при повышенной влажности																										
	Труба внутреннего блока: жидкость (TH2(1)) внутренний блок 1  – 39~88	– 39~88 * При индикации отрицательных температур последовательно мигают: значение и знак „—”.	°C																								
	Труба внутреннего блока: конденсация, испарение (TH5(1)) внутренний блок 1  – 39~88	– 39~88 * При индикации отрицательных температур последовательно мигают: значение и знак „—”.	°C																								
	Труба внутреннего блока: жидкость (TH2(2)) внутренний блок 2  – 39~88	– 39~88 * При индикации отрицательных температур последовательно мигают: значение и знак „—”.	°C																								
	Труба внутреннего блока: конденсация, испарение (TH5(2)) внутренний блок 1  – 39~88	– 39~88 * При индикации отрицательных температур последовательно мигают: значение и знак „—”.	°C																								
	Температура в помещении (TH1) Темп. воды (для систем ATW)  8~39	8~39	°C																								

PUNZ-ZRP

PUNZ-P

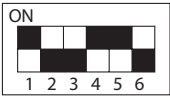
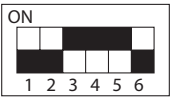
PUNZ-SHW

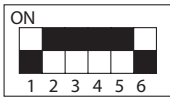
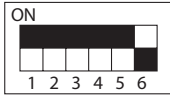
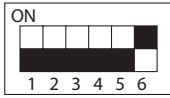
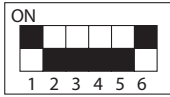
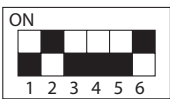
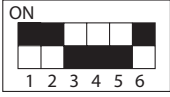
Положение SW2	Индикация	Описание	Ед. изм.																
	Установленная температура внутренних блоков 17~30	17~30	°C																
	Температура фреонпровода/2-фазная точка (TH6) или темп. конденсации (T <sub>63HS</sub> ) (только SHW) - 39~88	- 39~88 * При индикации отрицательных температур последовательно мигают: значение и знак „—“.	°C																
	Наружная температура (TH7) - 39~88	- 39~88 * При индикации отрицательных температур последовательно мигают: значение и знак „—“.	°C																
	Температура теплоотвода (TH8) - 40~200	- 40~200 * При индикации отрицательных температур последовательно мигают: значение и знак „—“. * Для индикации значений более 99 °C последовательно мигают: сотни и десятки-единицы.	°C																
	Перегрев паров хладагента SHd 0~255 [охлаждение = TH4(TH32)-TH6(T <sub>63HS</sub> ) нагрев = TH4(TH32)-TH5(T <sub>63HS</sub> )] ZRP35~140, P100~140, SHW: TH4 ZRP200/250, P200/250: TH32 SHW: T <sub>63HS</sub>	0~255 * Для индикации значений более 99 °C последовательно мигают: сотни и десятки-единицы.	°C																
	Количество циклов оттаивания 0~FFFE	0~FFFE (в шестнадцатиричном формате) Если значение превышает FF (255 в десятичном формате), на дисплее будет последовательно мигать 4-й + 3-й разряды и 2-й + 1-й разряды шестнадцатиричного числа. Например: 5000 циклов      0,5 с      0,5 с      2 с □9      → C4      → □□	Цикл																
	Входной ток наружного блока	0~500 * Для индикации значений более 99 °C последовательно мигают: сотни и десятки-единицы.	0,1 A																
	Степень открытия расширительного вентиля LEV-B	0~480 * Для индикации значений более 99 импульсов последовательно мигают: сотни и десятки-единицы.	Импульсы																
	Детализация кода U9	<table border="1"> <thead> <tr> <th>Описание</th> <th>Индикация</th> </tr> </thead> <tbody> <tr> <td>Неисправности отсутствуют</td> <td>00</td> </tr> <tr> <td>Повышенное напряжение</td> <td>01</td> </tr> <tr> <td>Пониженное напряжение</td> <td>02</td> </tr> <tr> <td>Ошибка датчика тока. Обрыв фазы L1</td> <td>04</td> </tr> <tr> <td>Ошибка синхронного силового сигнала</td> <td>08</td> </tr> <tr> <td>Ошибка модуля коррекции коэффициента мощности PFC (ZRP35-71V, P100-140V) (повышенное напряжение, пониженное напряжение, повышенный ток)</td> <td>10</td> </tr> <tr> <td>Ошибка модуля коррекции коэффициента мощности PFC (ZRP100-140V, SHW80/112V) Ошибка модуля коррекции силового модуля IGBT (ZRP35-140V, P100-140V) (пониженное напряжение)</td> <td>20</td> </tr> </tbody> </table> <p>В случае одновременного появления неисправностей коды складываются: Повышенное напряжение (01) + Пониженное напряжение (02) = 03 Аналогично, (02) + (08) = 0A или (04) + (20) = 24</p>	Описание	Индикация	Неисправности отсутствуют	00	Повышенное напряжение	01	Пониженное напряжение	02	Ошибка датчика тока. Обрыв фазы L1	04	Ошибка синхронного силового сигнала	08	Ошибка модуля коррекции коэффициента мощности PFC (ZRP35-71V, P100-140V) (повышенное напряжение, пониженное напряжение, повышенный ток)	10	Ошибка модуля коррекции коэффициента мощности PFC (ZRP100-140V, SHW80/112V) Ошибка модуля коррекции силового модуля IGBT (ZRP35-140V, P100-140V) (пониженное напряжение)	20	Код
Описание	Индикация																		
Неисправности отсутствуют	00																		
Повышенное напряжение	01																		
Пониженное напряжение	02																		
Ошибка датчика тока. Обрыв фазы L1	04																		
Ошибка синхронного силового сигнала	08																		
Ошибка модуля коррекции коэффициента мощности PFC (ZRP35-71V, P100-140V) (повышенное напряжение, пониженное напряжение, повышенный ток)	10																		
Ошибка модуля коррекции коэффициента мощности PFC (ZRP100-140V, SHW80/112V) Ошибка модуля коррекции силового модуля IGBT (ZRP35-140V, P100-140V) (пониженное напряжение)	20																		



# 13. Диагностический прибор PAC-SK52ST

Технические данные Mr. Slim (R410A)

PUNZ-ZRP

PUNZ-P

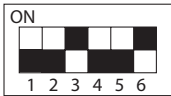
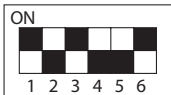
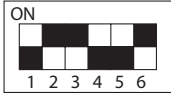
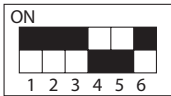
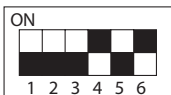
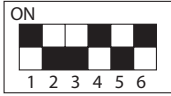

PUNZ-SHW

Положение SW2	Индикация	Описание	Ед. изм.
	Постоянное (выпрямленное) напряжение 150~400 (ZRP35~140V) 300~750 (ZRP100~250Y, P200/250Y) 0~500 (P100~140V) 0~1000 (P100~140Y) 180~370 (SHW80~230)	Для индикации значений более 99 В последовательно мигают: сотни и десятки-единицы.	В
	Ограничение производительности 0~100 (0~255 у SHW) Если блок подключен к сети M-NET и установлен режим ограничения производительности, то отображается значение из указанного диапазона. При отсутствии ограничения производительности - отображается „100“.	0~100 0~255 * Для индикации производительности 100% последовательно мигают: сотни и десятки-единицы. Например, 100%: $\square 1 \xrightarrow{0,5\text{ с}} \rightarrow 00 \xrightarrow{0,5\text{ с}} \rightarrow \square \square \xrightarrow{2\text{ с}}$	%
	Код предварительной неисправности (2) наружного блока	Мигает - код предварительной неисправности; Включен - код неисправности; "00" - предварительных неисправностей нет.	Код
	Код предварительной неисправности (3) наружного блока	Мигает - код предварительной неисправности; Включен - код неисправности; "00" - предварительных неисправностей нет.	Код
	Код неисправности (3) - самый старый. Код и номер блока мигают на индикаторе попеременно.	Если в памяти нет кодов неисправностей, то "0" и "—" мигают попеременно.	Код
	Неисправность термистора [ Если нет неисправности, то отображается „—“ ]	3: фреонопровод: жидкость — TH3; 4: темп. нагнетания — TH4; 6: 2-фазная точка в теплообменнике — TH6; 7: наружная температура — TH7; 8: темп. теплоотвода — TH8; 32: темп. всасывания — TH32; 34: темп. поверхности компрессора — TH34.	Код
	Частота вращения компрессора перед возникновением неисправности 0~255	0~255 * Для индикации значений более 99 Гц последовательно мигают: сотни и десятки-единицы. Например, 125 Гц: $\square 1 \xrightarrow{0,5\text{ с}} \rightarrow 25 \xrightarrow{0,5\text{ с}} \rightarrow \square \square \xrightarrow{2\text{ с}}$	Гц
	Производительность вентилятора перед возникновением неисправности 0~10	0~10	Шар

PUNZ-ZRP

PUNZ-P

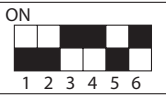
PUNZ-SHW

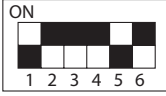
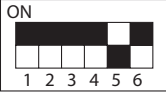
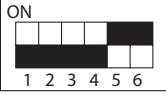
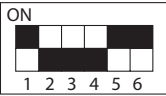
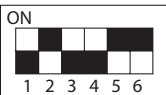
Положение SW2	Индикация	Описание	Ед. изм.									
	Количество импульсов открытия LEV-C перед возникновением неисправности  0~480	0~480 * Для индикации значений более 99 импульсов последовательно мигают: сотни и десятки-единицы. Например, 130 импульсов: <table style="display: inline-table; vertical-align: middle;"> <tr> <td style="text-align: center;">0,5 с</td> <td style="text-align: center;">0,5 с</td> <td style="text-align: center;">2 с</td> </tr> <tr> <td style="text-align: center;">□ 1</td> <td style="text-align: center;">→ 30</td> <td style="text-align: center;">→ □ □</td> </tr> <tr> <td style="text-align: center;">↑</td> <td colspan="2" style="text-align: center;">└──────────┘</td> </tr> </table>	0,5 с	0,5 с	2 с	□ 1	→ 30	→ □ □	↑	└──────────┘		Импульсы
0,5 с	0,5 с	2 с										
□ 1	→ 30	→ □ □										
↑	└──────────┘											
	Температура в помещении (TH1) перед возникновением неисправности  8~39	8~39	°C									
	Внутренний блок: температура жидкого хладагента (TH2) перед возникновением неисправности  - 39~88	- 39~88 * При индикации отрицательных температур последовательно мигают: значение и знак „—“. Например, -15 °C: <table style="display: inline-table; vertical-align: middle;"> <tr> <td style="text-align: center;">0,5 с</td> <td style="text-align: center;">0,5 с</td> <td style="text-align: center;">2 с</td> </tr> <tr> <td style="text-align: center;">-□</td> <td style="text-align: center;">→ 15</td> <td style="text-align: center;">→ □ □</td> </tr> <tr> <td style="text-align: center;">↑</td> <td colspan="2" style="text-align: center;">└──────────┘</td> </tr> </table>	0,5 с	0,5 с	2 с	-□	→ 15	→ □ □	↑	└──────────┘		°C
0,5 с	0,5 с	2 с										
-□	→ 15	→ □ □										
↑	└──────────┘											
	Внутренний блок: температура конденсации/испарения (TH5) или темп. насыщения (T <sub>бзнс</sub> ) перед возникновением неисправности  - 39~88	- 39~88 * При индикации отрицательных температур последовательно мигают: значение и знак „—“. Например, -15 °C: <table style="display: inline-table; vertical-align: middle;"> <tr> <td style="text-align: center;">0,5 с</td> <td style="text-align: center;">0,5 с</td> <td style="text-align: center;">2 с</td> </tr> <tr> <td style="text-align: center;">-□</td> <td style="text-align: center;">→ 15</td> <td style="text-align: center;">→ □ □</td> </tr> <tr> <td style="text-align: center;">↑</td> <td colspan="2" style="text-align: center;">└──────────┘</td> </tr> </table>	0,5 с	0,5 с	2 с	-□	→ 15	→ □ □	↑	└──────────┘		°C
0,5 с	0,5 с	2 с										
-□	→ 15	→ □ □										
↑	└──────────┘											
	Наружный блок: температура в 2-фазной точке (TH6) перед возникновением неисправности  - 39~88	- 39~88 * При индикации отрицательных температур последовательно мигают: значение и знак „—“. Например, -15 °C: <table style="display: inline-table; vertical-align: middle;"> <tr> <td style="text-align: center;">0,5 с</td> <td style="text-align: center;">0,5 с</td> <td style="text-align: center;">2 с</td> </tr> <tr> <td style="text-align: center;">-□</td> <td style="text-align: center;">→ 15</td> <td style="text-align: center;">→ □ □</td> </tr> <tr> <td style="text-align: center;">↑</td> <td colspan="2" style="text-align: center;">└──────────┘</td> </tr> </table>	0,5 с	0,5 с	2 с	-□	→ 15	→ □ □	↑	└──────────┘		°C
0,5 с	0,5 с	2 с										
-□	→ 15	→ □ □										
↑	└──────────┘											
	Наружный блок: температура наружного воздуха (TH7) перед возникновением неисправности  - 39~88	- 39~88 * При индикации отрицательных температур последовательно мигают: значение и знак „—“. Например, -15 °C: <table style="display: inline-table; vertical-align: middle;"> <tr> <td style="text-align: center;">0,5 с</td> <td style="text-align: center;">0,5 с</td> <td style="text-align: center;">2 с</td> </tr> <tr> <td style="text-align: center;">-□</td> <td style="text-align: center;">→ 15</td> <td style="text-align: center;">→ □ □</td> </tr> <tr> <td style="text-align: center;">↑</td> <td colspan="2" style="text-align: center;">└──────────┘</td> </tr> </table>	0,5 с	0,5 с	2 с	-□	→ 15	→ □ □	↑	└──────────┘		°C
0,5 с	0,5 с	2 с										
-□	→ 15	→ □ □										
↑	└──────────┘											
	Наружный блок: температура теплоотвода (TH8) перед возникновением неисправности  - 40~200	- 40~200 * При индикации отрицательных температур последовательно мигают: значение и знак „—“. * Для индикации значений более 99 °C последовательно мигают: сотни и десятки-единицы.	°C									





# 13. Диагностический прибор PAC-SK52ST

Технические данные Mr. Slim (R410A)

PUHZ-ZRP

PUHZ-P

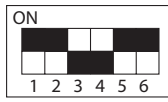
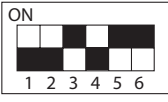
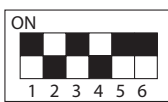

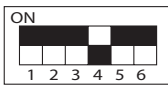
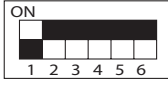
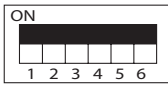
PUHZ-SHW

Положение SW2	Индикация	Описание	Ед. изм.
	<p>Перегрев паров хладагента SHd перед возникновением неисправности 0~255</p> <p> <math>\left[ \begin{array}{l} \text{охлаждение} = \text{TH4}(\text{TH32}) - \text{TH6} (\text{T}_{63\text{HS}}) \\ \text{нагрев} = \text{TH4}(\text{TH32}) - \text{TH5} (\text{T}_{63\text{HS}}) \end{array} \right]</math> </p> <p>                     TH4: ZRP35~140, P100~140                      TH32: ZRP200/250, P200/250                      T<sub>63HS</sub>: SHW                 </p>	<p>0~255</p> <p>* Для индикации значений более 99°C последовательно мигают: сотни и десятки-единицы.</p> <p>Например, 150 °C: <math>\square 1 \xrightarrow{0,5 \text{ с}} \rightarrow 50 \xrightarrow{0,5 \text{ с}} \rightarrow \square \square \xrightarrow{2 \text{ с}}</math></p>	°C
	<p>Переохлаждение SC перед возникновением неисправности 0~130</p> <p> <math>\left[ \begin{array}{l} \text{охлаждение} = \text{TH6} (\text{T}_{63\text{HS}}) - \text{TH3} \\ \text{нагрев} = \text{TH5} (\text{T}_{63\text{HS}}) - \text{TH2} \end{array} \right]</math> </p> <p>T<sub>63HS</sub>: SHW</p>	<p>0~130</p> <p>* Для индикации значений более 99°C последовательно мигают: сотни и десятки-единицы.</p> <p>Например, 115 °C: <math>\square 1 \xrightarrow{0,5 \text{ с}} \rightarrow 15 \xrightarrow{0,5 \text{ с}} \rightarrow \square \square \xrightarrow{2 \text{ с}}</math></p>	°C
	<p>Суммарное время включения термостата перед возникновением неисправности 0~999</p>	<p>0~999</p> <p>* Для индикации значений более 99 импульсов последовательно мигают: сотни и десятки-единицы.</p> <p>Например, 415 минут: <math>\square 4 \xrightarrow{0,5 \text{ с}} \rightarrow 15 \xrightarrow{0,5 \text{ с}} \rightarrow \square \square \xrightarrow{2 \text{ с}}</math></p>	Минуты
	<p>Труба внутреннего блока: жидкость (TH2(3)) внутренний блок 3</p> <p>- 39~88</p>	<p>- 39~88</p> <p>* При индикации отрицательных температур последовательно мигают: значение и знак „—“.</p>	°C
	<p>Труба внутреннего блока: конденсация, испарение (TH5(3)) внутренний блок 3</p>	<p>- 39~88</p> <p>* При индикации отрицательных температур последовательно мигают: значение и знак „—“.</p> <p>При отсутствии внутреннего блока будет отображаться „00“.</p>	°C
	<p>Труба внутреннего блока: жидкость (TH2(4)) (ZRP35~71, P100~140) внутренний блок 4</p> <p>- 39~88</p>	<p>* При индикации отрицательных температур последовательно мигают: значение и знак „—“.</p>	°C
	<p>Время контроля тока с момента пуска компрессора 0~180 (ZRP200/250, P200/250)</p>	<p>0~180</p>	
	<p>Температура поверхности компрессора (TH34) (SHW)</p> <p>-52~221</p>	<p>-52~221</p> <p>* Для индикации значений более 99 °C последовательно мигают: сотни и десятки-единицы.</p> <p>Например: 105 °C <math>\square 1 \xrightarrow{0,5 \text{ с}} \rightarrow 05 \xrightarrow{0,5 \text{ с}} \rightarrow \square \square \xrightarrow{2 \text{ с}}</math></p>	°C
	<p>Труба внутреннего блока: конденсация, испарение (TH5(4)) внутренний блок 4</p> <p>- 39~88</p>	<p>* При индикации отрицательных температур последовательно мигают: значение и знак „—“.</p> <p>При отсутствии внутреннего блока будет отображаться „00“.</p>	°C

PUNZ-ZRP

PUNZ-P

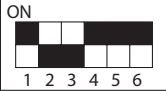

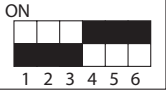
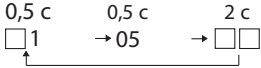
PUNZ-SHW

Положение SW2	Индикация	Описание	Ед. изм.																
	<p>Контроль частоты вращения компрессора</p>	<p>Этот код позволяет определить состояние компрессора.</p> <p>Десятки:</p> <table border="1" data-bbox="783 387 1287 479"> <thead> <tr> <th>Индикация</th> <th>Режим управления компрессором</th> </tr> </thead> <tbody> <tr> <td>1</td> <td>Первичный контроль тока</td> </tr> <tr> <td>2</td> <td>Вторичный контроль тока</td> </tr> </tbody> </table> <p>Единицы:</p> <table border="1" data-bbox="783 539 1287 804"> <thead> <tr> <th>Индикация</th> <th>Режим управления компрессором</th> </tr> </thead> <tbody> <tr> <td>1</td> <td>Защитный режим при превышении температуры нагнетания.</td> </tr> <tr> <td>2</td> <td>Защитный режим при превышении температуры конденсации.</td> </tr> <tr> <td>4</td> <td>Защита от обмерзания.</td> </tr> <tr> <td>8</td> <td>Защитный режим при превышении температуры теплоотвода силового каскада.</td> </tr> </tbody> </table> <p>Коды суммируются при одновременной активации нескольких защитных режимов.                      Например,                      - первичный контроль тока;                      - защитный режим при превышении температуры конденсации;                      - защитный режим при превышении температуры теплоотвода силового каскада.</p> <div style="text-align: right;"> <p>LED</p>  </div>	Индикация	Режим управления компрессором	1	Первичный контроль тока	2	Вторичный контроль тока	Индикация	Режим управления компрессором	1	Защитный режим при превышении температуры нагнетания.	2	Защитный режим при превышении температуры конденсации.	4	Защита от обмерзания.	8	Защитный режим при превышении температуры теплоотвода силового каскада.	<p>Код</p>
Индикация	Режим управления компрессором																		
1	Первичный контроль тока																		
2	Вторичный контроль тока																		
Индикация	Режим управления компрессором																		
1	Защитный режим при превышении температуры нагнетания.																		
2	Защитный режим при превышении температуры конденсации.																		
4	Защита от обмерзания.																		
8	Защитный режим при превышении температуры теплоотвода силового каскада.																		
	<p>Температура поверхности компрессора (TH33) (ZRP35~140, P100~140)</p> <p>-52~221</p>	<p>-52~221</p> <p>* Для индикации значений более 99 °C последовательно мигают: сотни и десятки-единицы.</p> <p>Например: 105 °C</p> <div style="text-align: center;"> <p>0,5 с      0,5 с      2 с</p>  </div>	<p>°C</p>																

PU-P71/100VHA

PU-P71/100/125/140YHA

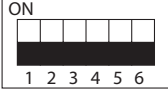
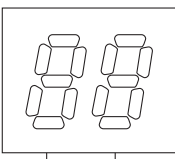
Цифровой индикатор LED1 отображает 2 цифры или код и обозначает рабочий режим или код неисправности. Тип (содержание) выводимой на индикатор информации определяется блоком переключателей SW2 на плате наружного блока.

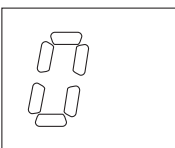
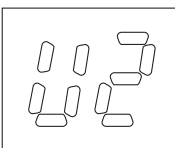

Положение SW2	Индикация	Описание	Ед. изм.																																														
																																																	
<p><b>Индикатор LED1: общие сведения</b> (убедитесь, что переключатели с 1 по 6 блока переключателей SW2 выключены)</p> <p><b>1) После включении питания происходит мигание дисплея (не более 4 минут).</b></p> <p><b>2) После этого дисплей включается (нормальный режим), отображая рабочий режим.</b></p>																																																	
 <p>LED3</p>	<p>включен</p>	 <p>SW2</p> <p>начальное положение</p>																																															
<p>UL      Пониженное давление (сработал выключатель 63L)</p>																																																	
<p>Разряд десятков: режим</p> <table border="1" style="width: 100%; border-collapse: collapse;"> <thead> <tr> <th>Индикация</th> <th>Режим</th> </tr> </thead> <tbody> <tr> <td>0</td> <td>ВЫКЛ / ВЕНТИЛЯЦИЯ</td> </tr> <tr> <td>С</td> <td>ОХЛАЖДЕНИЕ / ОСУШЕНИЕ</td> </tr> <tr> <td>Н</td> <td>ОБОГРЕВ</td> </tr> <tr> <td>d</td> <td>ОТТАИВАНИЕ</td> </tr> </tbody> </table>		Индикация	Режим	0	ВЫКЛ / ВЕНТИЛЯЦИЯ	С	ОХЛАЖДЕНИЕ / ОСУШЕНИЕ	Н	ОБОГРЕВ	d	ОТТАИВАНИЕ	<p>Разряд единиц: состояние исполнительных устройств</p> <table border="1" style="width: 100%; border-collapse: collapse;"> <thead> <tr> <th>Индикация</th> <th>Компрессор</th> <th>4-х ходовой клапан</th> <th>Байпасный клапан</th> </tr> </thead> <tbody> <tr> <td>0</td> <td>—</td> <td>—</td> <td>—</td> </tr> <tr> <td>1</td> <td>—</td> <td>—</td> <td>вкл</td> </tr> <tr> <td>2</td> <td>—</td> <td>вкл</td> <td>—</td> </tr> <tr> <td>3</td> <td>—</td> <td>вкл</td> <td>вкл</td> </tr> <tr> <td>4</td> <td>вкл</td> <td>—</td> <td>—</td> </tr> <tr> <td>5</td> <td>вкл</td> <td>—</td> <td>вкл</td> </tr> <tr> <td>6</td> <td>вкл</td> <td>вкл</td> <td>—</td> </tr> <tr> <td>7</td> <td>вкл</td> <td>вкл</td> <td>вкл</td> </tr> </tbody> </table>		Индикация	Компрессор	4-х ходовой клапан	Байпасный клапан	0	—	—	—	1	—	—	вкл	2	—	вкл	—	3	—	вкл	вкл	4	вкл	—	—	5	вкл	—	вкл	6	вкл	вкл	—	7	вкл	вкл	вкл
Индикация	Режим																																																
0	ВЫКЛ / ВЕНТИЛЯЦИЯ																																																
С	ОХЛАЖДЕНИЕ / ОСУШЕНИЕ																																																
Н	ОБОГРЕВ																																																
d	ОТТАИВАНИЕ																																																
Индикация	Компрессор	4-х ходовой клапан	Байпасный клапан																																														
0	—	—	—																																														
1	—	—	вкл																																														
2	—	вкл	—																																														
3	—	вкл	вкл																																														
4	вкл	—	—																																														
5	вкл	—	вкл																																														
6	вкл	вкл	—																																														
7	вкл	вкл	вкл																																														
<p>Отображается предварительный код неисправности, при первичном срабатывании защитных устройств.</p>																																																	
<p><b>3) Если индикатор мигает, то отображается код неисправности</b> Попеременно отображается номер блока и код неисправности.</p>																																																	
<p>Номер неисправного блока</p> 	<p>Код неисправности</p> 	<table border="1" style="width: 100%; border-collapse: collapse;"> <thead> <tr> <th>Индикация</th> <th>Неисправный прибор</th> </tr> </thead> <tbody> <tr> <td>0</td> <td>Наружный блок</td> </tr> <tr> <td>1</td> <td>Внутренний блок 1</td> </tr> <tr> <td>2</td> <td>Внутренний блок 2</td> </tr> <tr> <td>3</td> <td>Внутренний блок 3</td> </tr> <tr> <td>4</td> <td>Внутренний блок 4</td> </tr> </tbody> </table>		Индикация	Неисправный прибор	0	Наружный блок	1	Внутренний блок 1	2	Внутренний блок 2	3	Внутренний блок 3	4	Внутренний блок 4																																		
Индикация	Неисправный прибор																																																
0	Наружный блок																																																
1	Внутренний блок 1																																																
2	Внутренний блок 2																																																
3	Внутренний блок 3																																																
4	Внутренний блок 4																																																
<p><b>4) Если индикатор включен (защитное устройство отключило компрессор)</b> На индикаторе отображается код неисправности.</p>																																																	

# 14. Диагностический индикатор на плате PU-P

Технические данные Mr. Slim (R410A)

PU-P71/100VHA

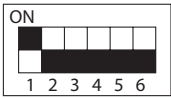
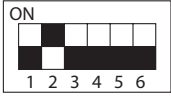
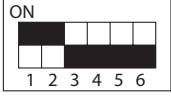
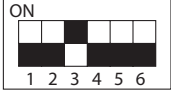
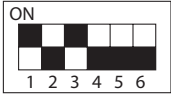
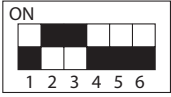
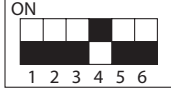
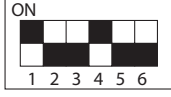
PU-P71/100/125/140УНА

Положение SW2	Индикация	Описание	Ед. изм.
	Фреонопровод: жидкость (ТН3) - 40~90	- 40~90 * При индикации отрицательных температур последовательно мигают: значение и знак „-“. Например, -10°C: интервал 1 секунда - □ ← → 10	°C
	Температура нагнетания (ТН4) 0~216	0~216 * Для индикации значений более 99°C последовательно мигают: сотни и десятки-единицы. Например, 150°C: интервал 1 секунда 1 □ ← → 50	°C
	Производительность вентилятора 0~16	0~16	усл. ед.
	Количество циклов включения/выключения компрессора 0~9999	0~9999 * Индицируется количество сотен циклов. Если данное значение больше 99, то последовательно мигают: сотни и десятки-единицы. Например, 42500 циклов (425 x 100): интервал 1 секунда 4 □ ← → 25	x 100 циклов
	Наробotka компрессора 0~9999	0~9999 * Индицируется количество десятков часов. Если данное значение больше 99, то последовательно мигают: сотни и десятки-единицы. Например, 2450 часов (245 x 10): интервал 1 секунда 2 □ ← → 45	x 10 часов
	Ток компрессора 0~40	0~40	A
	Количество импульсов открытия LEV 0~500	0~500	кол-во импульсов
	Код предварительной неисправности	Мигает - код предварительной неисправности Включен - код неисправности "00" - предварительных неисправностей нет	код
	Режим работы, в котором появилась неисправность	Указывается режим работы, в котором появилась неисправность, индицируемая при следующем положении SW2 (SW2) 	код





# 14. Диагностический индикатор на плате PU-P

Технические данные Mr. Slim (R410A)

PU-P71/100VHA

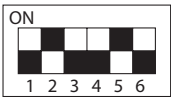
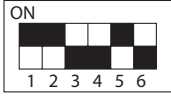
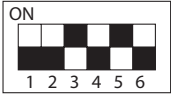
PU-P71/100/125/140YHA

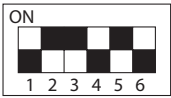
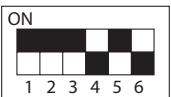
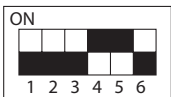
Положение SW2	Индикация	Описание	Ед. изм.										
	Код производительности	Код производительности наружного блока: <table border="1" data-bbox="957 297 1305 472"> <thead> <tr> <th>Блок</th> <th>Код</th> </tr> </thead> <tbody> <tr> <td>P71</td> <td>14</td> </tr> <tr> <td>P100</td> <td>20</td> </tr> <tr> <td>P125</td> <td>25</td> </tr> <tr> <td>P140</td> <td>28</td> </tr> </tbody> </table>	Блок	Код	P71	14	P100	20	P125	25	P140	28	код
Блок	Код												
P71	14												
P100	20												
P125	25												
P140	28												
	Общие характеристики наружного блока	• Десятки <table border="1" data-bbox="750 638 1326 775"> <thead> <tr> <th>Характеристика</th> <th>Расшифровка индикации</th> </tr> </thead> <tbody> <tr> <td>Модификация</td> <td>„0” - охл/обогрев, „1” - только охлаждение</td> </tr> <tr> <td>Система питания</td> <td>„0” - 1 фаза, „2” - три фазы</td> </tr> </tbody> </table> • Единицы <table border="1" data-bbox="750 815 1326 925"> <thead> <tr> <th>Характеристика</th> <th>Расшифровка индикации</th> </tr> </thead> <tbody> <tr> <td>Оттаивание</td> <td>0 - обычный, 1 - при повышенной влажности</td> </tr> </tbody> </table> Например, на трехфазном наружном блоке с тепловым насосом с нормальным режимом оттаивания индицируется “20”.	Характеристика	Расшифровка индикации	Модификация	„0” - охл/обогрев, „1” - только охлаждение	Система питания	„0” - 1 фаза, „2” - три фазы	Характеристика	Расшифровка индикации	Оттаивание	0 - обычный, 1 - при повышенной влажности	код
Характеристика	Расшифровка индикации												
Модификация	„0” - охл/обогрев, „1” - только охлаждение												
Система питания	„0” - 1 фаза, „2” - три фазы												
Характеристика	Расшифровка индикации												
Оттаивание	0 - обычный, 1 - при повышенной влажности												
	Труба внутреннего блока: жидкость (TH2) внутренний блок 1  – 39~88	– 39~88 * При индикации отрицательных температур последовательно мигают: значение и знак „-”.	°C										
	Труба внутреннего блока: жидкость (TH2) внутренний блок 2  – 39~88	– 39~88 * При индикации отрицательных температур последовательно мигают: значение и знак „-”.	°C										
	Труба внутреннего блока: жидкость (TH2) внутренний блок 3  – 39~88	– 39~88 * При индикации отрицательных температур последовательно мигают: значение и знак „-”.	°C										
	Труба внутреннего блока: жидкость (TH2) внутренний блок 4  – 39~88	– 39~88 * При индикации отрицательных температур последовательно мигают: значение и знак „-”.	°C										
	Температура в помещении (TH1)  8~39	8~39	°C										

# 14. Диагностический индикатор на плате PU-P

Технические данные Mr. Slim (R410A)

PU-P71/100VHA

PU-P71/100/125/140YHA

Положение SW2	Индикация	Описание	Ед. изм.
	Установленная температура внутренних блоков 17~30	17~30	°C
	Температура фреонпровода: конденсация/испарение (TH6) - 39~88	- 39~88 * При индикации отрицательных температур последовательно мигают: значение и знак „-“.	°C
	Перегрев паров хладагента SHd 0~255 [ охлаждение = TH4-TH6 обогрев = TH4-TH5 ]	0~255 * Для индикации значений более 99°C последовательно мигают: сотни и десятки-единицы. Например, 115°C: интервал 1 секунда 1 □ ↔ 15	°C
	Переохлаждение SC 0~130 [ охлаждение = TH6-TH3 обогрев = TH5-TH2 ]	0~130 * Для индикации значений более 99°C последовательно мигают: сотни и десятки-единицы.	°C
	Ограничение производительности 0~255 Если блок подключен к сети M-NET и установлен режим ограничения производительности, то индицируется значение из указанного диапазона. При отсутствии ограничения производительности - индицируется „100“.	0~100 * Для индикации производительности 100% последовательно мигают: сотни и десятки-единицы. Например, 100%: интервал 1 секунда 1 □ ↔ 00	%
	Неисправность термистора [ Если нет неисправности, то индицируется „-“ ]	3: фреонпровод: жидкость - термистор TH3 6: конденсатор/испаритель - термистор TH6	код
	Производительность вентилятора перед возникновением неисправности 0~16	0~16	усл. ед.
	Степень открытия расширительного вентиля LEV перед возникновением неисправности 0~500	0~500	кол-во импульсов
	Наружный блок: температура конденсации/испарения (TH6) перед возникновением неисправности - 39~88	- 39~88 * При индикации отрицательных температур последовательно мигают: значение и знак „-“. Например, -15°C: интервал 1 секунда - □ ↔ 15	°C
	Перегрев паров хладагента SHd перед возникновением неисправности 0~255 [ охлаждение = TH4-TH6 обогрев = TH4-TH5 ]	0~255 * Для индикации значений более 99°C последовательно мигают: сотни и десятки-единицы. Например, 150°C: интервал 1 секунда 1 □ ↔ 50	°C
	Переохлаждение SC перед возникновением неисправности 0~130 [ охлаждение = TH6-TH3 обогрев = TH5-TH2 ]	0~130 * Для индикации значений более 99°C последовательно мигают: сотни и десятки-единицы. Например, 115°C: интервал 1 секунда 1 □ ↔ 15	°C





Таблица кодов в режиме индикации текущей неисправности

Номер	Симптом	Индикация на плате наружного блока	Код	Неисправность	Способ определения	Способ устранения		
1	Наружный блок не работает	1 раз мигает через 2,5 с	UP	Система питания наружного блока	3 раза подряд срабатывает защита «Превышение тока компрессора» в течение первой минуты после пуска.	<ul style="list-style-type: none"> <li>Проверьте разъем компрессора и соединительные провода.</li> <li>Проверьте положение запорных вентилялей.</li> <li>См. раздел «Проверка компрессора и платы инвертора».</li> </ul>		
2			U3	Термисторы наружного блока	Термистор температуры нагнетания — замыкание или обрыв.	<ul style="list-style-type: none"> <li>См. раздел «Проверка термисторов наружного блока».</li> </ul>		
			U4		Термисторы: температуры теплоотвода, оттаивания, платы, теплообменника или наружной температуры — замыкание или обрыв.			
3					FC	Система управления наружного блока	Данные из энергонезависимой памяти не могут быть правильно считаны.	<ul style="list-style-type: none"> <li>Замените плату инвертора.</li> </ul>
4				6 раз мигает через 2,5 с	E8 / E9	Межблочная связь	Невозможен обмен данными между наружным и внутренним блоками в течение 3 минут.	<ul style="list-style-type: none"> <li>Проверьте правильность соединения внутреннего и наружного блоков.</li> <li>Если ошибка повторяется, замените плату внутреннего или наружного блока.</li> </ul>
5				11 раз мигает через 2,5 с	UE	Запорные вентили	Повышенный ток компрессора свидетельствует о закрытых вентилях наружного блока.	<ul style="list-style-type: none"> <li>Проверьте положение запорных вентилялей.</li> </ul>
6		16 раз мигает через 2,5 с	PL	Неисправность гидравлического контура наружного блока	Закрытые вентили и попадание воздуха в контур определяются на основании измерений термисторов наружной и внутренней температуры и тока компрессора.	<ul style="list-style-type: none"> <li>Проверьте утечки фреонпровода.</li> <li>Проверьте запорные вентиля.</li> <li>См. раздел «Проверка гидравлического контура».</li> </ul>		
7	Повторяется последовательность «наружный блок останавливается и через 3 минуты включается снова».	2 раза мигает через 2,5 с		Превышение тока	Повышенный ток интегрального силового модуля.	<ul style="list-style-type: none"> <li>Проверьте разъем компрессора и соединительные провода.</li> <li>См. раздел «Проверка компрессора и платы инвертора».</li> <li>Проверьте запорные вентили.</li> </ul>		
8			3 раза мигает через 2,5 с		Защита от превышения температуры нагнетания	Если температура нагнетания превышает 116°C, то компрессор останавливается. Компрессор включается через 3 мин., если температура нагнетания составляет 100°C или меньше.	<ul style="list-style-type: none"> <li>Проверьте количество хладагента и гидравлический контур.</li> <li>См. раздел «Проверка расширительного вентиля».</li> </ul>	
9			4 раза мигает через 2,5 с		Перегрев теплоотвода или платы наружного блока	Температура теплоотвода превышает: 75 – 86°C или температура платы инвертора превышает: 72 – 85°C.	<ul style="list-style-type: none"> <li>Проверьте окружение наружного блока.</li> <li>Проверьте прохождение воздушного потока.</li> <li>См. раздел «Проверка электродвигателя вентилятора наружного блока».</li> </ul>	
10			5 раз мигает через 2,5 с		Защита от высокого давления	Температура термистора на теплообменнике внутреннего блока превышает 70°C в режиме обогрева. Температура термистора оттаивания на теплообменнике наружного блока превышает 70°C в режиме охлаждения.	<ul style="list-style-type: none"> <li>Проверьте количество хладагента и гидравлический контур.</li> <li>Проверьте запорные вентили.</li> </ul>	
11			8 раз мигает через 2,5 с		Управление компрессором	Искажена форма тока компрессора.	<ul style="list-style-type: none"> <li>Проверьте разъем компрессора и соединительные провода.</li> <li>См. раздел «Проверка компрессора и платы инвертора».</li> </ul>	
12			10 раз мигает через 2,5 с		Электродвигатель вентилятора наружного блока	Вентилятор наружного блока выключается 3 раза подряд в течение 30 секунд после пуска.	<ul style="list-style-type: none"> <li>См. раздел «Проверка электродвигателя вентилятора наружного блока».</li> <li>См. раздел «Проверка платы инвертора».</li> </ul>	
13			12 раз мигает через 2,5 с		Фазный ток компрессора	Фазный ток компрессора определяется неправильно.	<ul style="list-style-type: none"> <li>См. раздел «Проверка компрессора и платы инвертора».</li> </ul>	
14			13 раз мигает через 2,5 с		Напряжение постоянного тока	Напряжение постоянного тока инвертора определяется неправильно.	<ul style="list-style-type: none"> <li>См. раздел «Проверка компрессора и платы инвертора».</li> </ul>	

Номер	Симптом	Индикация на плате наружного блока	Неисправность	Способ определения	Способ устранения	
15	Наружный блок работает	1 раз мигает через 2,5 с	Снижение частоты из-за превышения тока	Ток превышает установленный предел, и частота вращения электродвигателя компрессора снижается: 7 А (KA25)/ 8 А (KA35)/ 12 А (KA50)/ 14 А (KA60)/ 16 А (KA71).	Указанные симптомы не означают неисправность наружного блока, но следует проверить следующее: • Состояние воздушных фильтров внутреннего блока. • Количество хладагента. • Замыкание воздушного потока внутреннего или наружного блоков.	
16		3 раза мигает через 2,5 с	Снижение частоты из-за превышения давления	Температура теплообменника внутреннего блока превышает 55°C в режиме «обогрева», и частота вращения компрессора понижается.		
			Снижение частоты из-за обмерзания испарителя в режиме охлаждения	Температура теплообменника внутреннего блока превышает 8°C в режиме «охлаждения», и частота вращения компрессора понижается.		
17		4 раза мигает через 2,5 с	Снижение частоты из-за превышения температуры нагнетания	Термистор температуры нагнетания фиксирует температуру 111°C или более, и частота вращения компрессора понижается.		• Проверьте гидравлический контур и количество хладагента. • См. раздел «Проверка расширительного вентиля». • См. раздел «Проверка термисторов наружного блока».
18		7 раз мигает через 2,5 с	Защита по низкой температуре нагнетания	Термистор температуры нагнетания фиксирует температуру 50°C или менее в течение 20 минут.		
19	8 раз мигает через 2,5 с	KA25/35/50 Защита PAM PAM: Амплитудно-импульсная модуляция	Превышение тока модуля коррекции (коэффициента мощности IC820) или превышение напряжения 394 В в шине. PAM останавливается и перезапускается.	Это не является неисправностью. Защита PAM активируется в следующих случаях: 1) Кратковременное падение напряжения; 2) Превышение сетевого напряжения.		
		KA60/71 Ошибка в цепи детектора нуля	Сигнал от нулевого провода не распознан.			
20	9 раз мигает через 2,5 с	Режим проверки инвертора	Если разъем компрессора отключен, то включается режим проверки инвертора.	• Проверьте разъем компрессора. • См. раздел «Проверка компрессора и платы инвертора».		

Примечания: 1. Расположение LED-индикатора показано справа.  
2. Во время нормальной работы LED-индикатор включен.

Считается количество миганий светодиода с интервалом 2,5 секунды, в течение которых он выключен. Например, на рисунке показан случай, когда LED-индикатор мигает 2 раза.

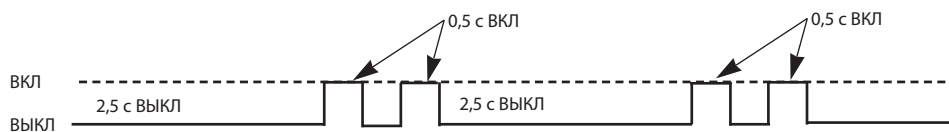

Плата инвертора

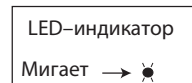

## • Соответствие звуковых сигналов и миганий светодиода кодам неисправностей

### Формат А

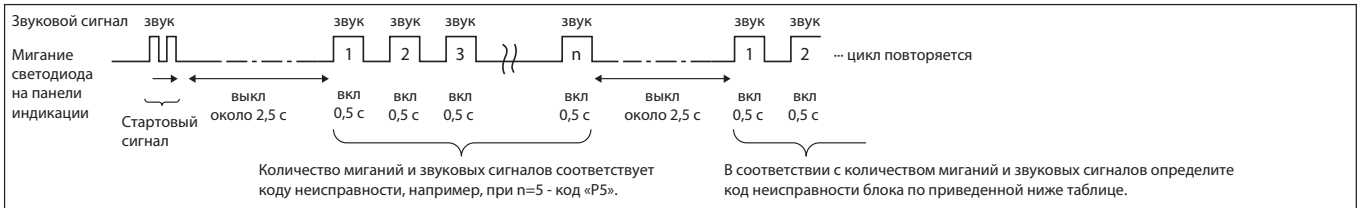

### Формат В

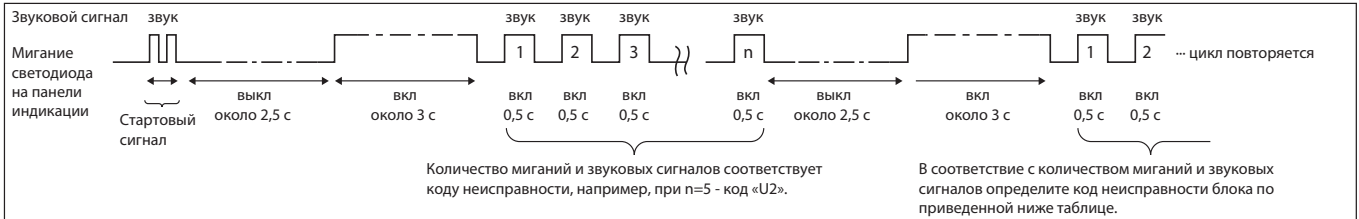

### Формат А: неисправности, зафиксированные внутренним блоком

Беспроводной пульт	Проводной пульт	Симптом	Примечания
Количество звуковых сигналов (миганий светодиода)	Код		
1	P1	Термистор комнатной температуры	Описание ошибок внутреннего блока смотрите в сервисном руководстве к внутреннему блоку.
2	P2	Термистор температуры жидкостной трубы (TH2)	
	P9	Термистор конденсатора/испарителя (TH5)	
3	E6, E7	Ошибка межблочного обмена данными	
4	P4	Датчик дренажа/разъем поплавковое реле уровня (CN4F)	
5	P5	Дренажный насос	
	PA	Принудительная работа компрессора (из-за утечки воды)	
6	P6	Защита по обмерзанию/перегреву	
7	EE	Ошибка обмена данными между наружным и внутренним блоками	
9	E4, E5	Ошибка приема сигнала пультом управления	
12	Fb (FB)*	Ошибка системы управления внутреннего блока (ошибка памяти и т.д.)	
14	PL	Неправильный холодильный контур	
-	E0, E3	Ошибка обмена данными с пультом управления	
-	E1, E2	Неисправность платы пульта управления	

### Формат В: неисправности, зафиксированные другими устройствами (наружный блок и т.д.)

Беспроводной пульт	Проводной пульт	Симптом
Количество звуковых сигналов (миганий светодиода)	Код	
1	E9	Ошибка передачи данных внутренний/наружный блок (Ошибка передачи) (Наружный блок)
2	UP	Превышение тока компрессора
3	U3, U4	Замыкание/обрыв термисторов наружного блока
14	PL или другие	Неисправность гидравлического контура или другие ошибки (См. техническую документацию наружного блока)

#### Примечания:

- Если после двух стартовых звуковых сигналов (двух миганий) больше звуковых сигналов (миганий) не следует, то это значит, что в памяти блока нет информации о неисправностях.
- Если после двух стартовых звуковых сигналов (двух миганий) следует три звуковых сигнала по 0,4 секунды, то адрес гидравлического контура выбран неправильно.

\* Код неисправности в скобках указывает на модель пульта PAR-40MAA (PAR-3xMAA, где x — цифра «0», «1», «2», или «3»).

## Алгоритмы поиска неисправности

### А Проверка компрессора и платы инвертора

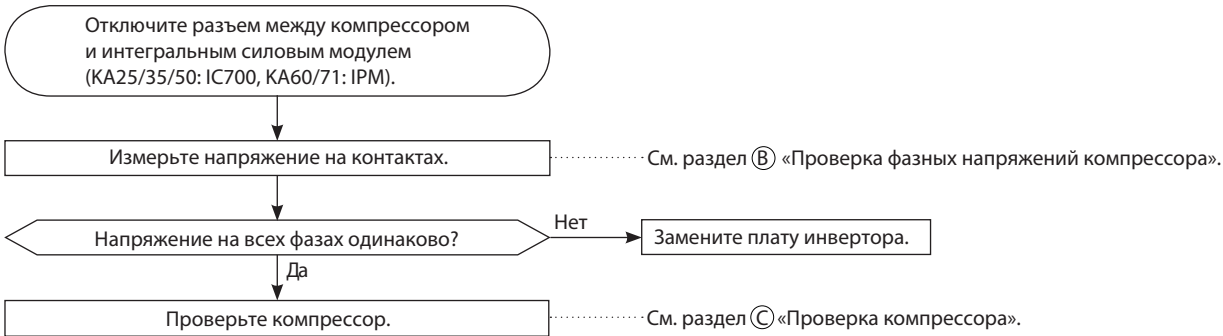

### В Проверка фазных напряжений компрессора

Отключите компрессор от силового модуля. Включите блок и измерьте напряжение на разъеме (или на соединительных проводах компрессора), убедитесь в том, что фазные напряжения одинаковы.

Выходное напряжение должно быть в диапазоне 50–130 В.

#### Способ включения

Для пульта PAR-40/3xMAA: выберите меню «Сервис» → «Тестовый запуск» в главном меню для тестового запуска, далее выберите режиме охлаждения.

Подробная информация о запуске тестового режима с использованием пультов управления указана в инструкции по установке внутреннего блока или пульта управления.

#### Измерения

Измерьте напряжение переменного тока между проводами (контактами) в 3 точках:

ЧЕР (U) – БЕЛ (V)

ЧЕР (U) – КРА (W)

БЕЛ (V) – КРА (W)

#### Примечания:

1. Выходное напряжение может отличаться от указанного в зависимости от напряжения электропитания.
2. Измеряйте напряжение аналоговым (стрелочным) вольтметром.
3. Во время этой проверки LED-индикатор на плате инвертора мигает 9 раз.

### С Проверка компрессора

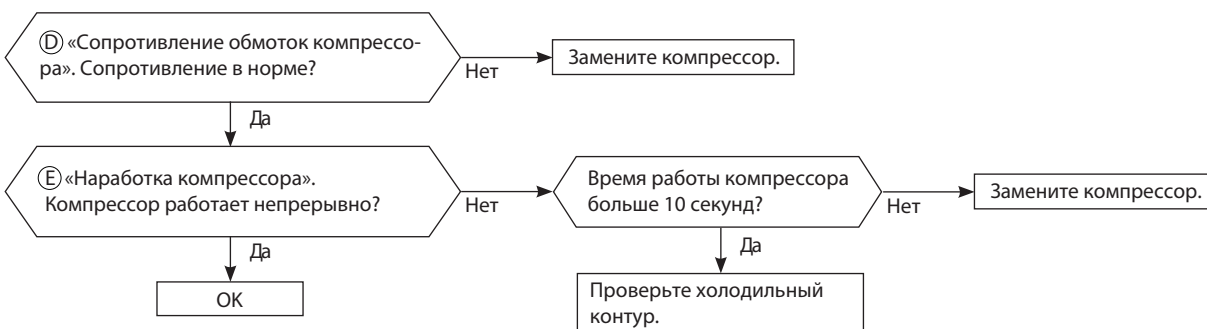

## Ⓓ Сопротивление обмоток компрессора

Отключите компрессор от силового модуля и измерьте сопротивление обмоток компрессора.

### Измерения

Измерьте сопротивление между проводами (контактами) в 3 точках:

ЧЕР – БЕЛ

ЧЕР – КРА

БЕЛ – КРА

### Заключение

0 (Ом) ..... Неисправен (замкнут)

Бесконечность (Ом) ..... Неисправен (обрыв)

### Примечание.

Перед измерением сопротивления установите «0» на омметре.

## Ⓔ Проверка времени работы компрессора до отключения

Подключите компрессор и активируйте инвертор. Измерьте время, через которое останавливается инвертор из-за превышения тока.

### Способ включения

Включите тестовый запуск в режиме охлаждения или обогрева.

(Включение тестового запуска см. п. Ⓑ).

### Измерение

Измерьте время между пуском компрессора наружного блока и отключением компрессора из-за превышения тока.

Для справки

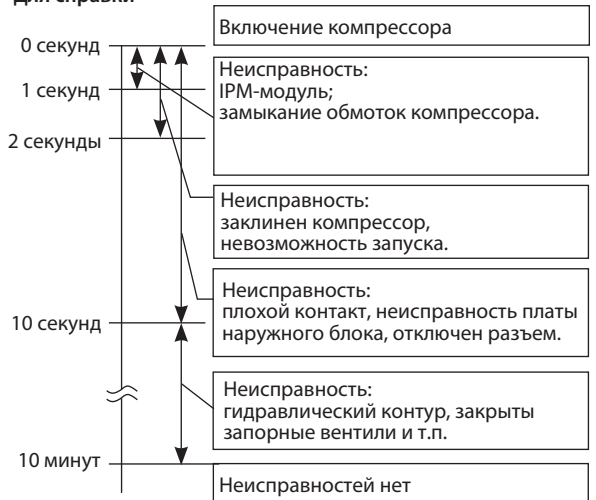

## Ⓕ Проверка термисторов наружного блока

Отключите разъем термистора на плате наружного блока (см. таблицу ниже) и измерьте сопротивление термистора.

Сопротивление термистора в норме?

Нет

Замените термистор, исключая RT64. При неисправности термистора RT64, замените плату инвертора.

Да

Подключите разъем термистора. Включите электропитание и нажмите кнопку включения принудительного режима работы (EMERGENCY OPERATION).

Блок работает более 10 минут без индикации неисправности термисторов?

Нет

Замените плату инвертора.

Да

Нормально.  
Возможно, причина была в плохом контакте.

Термистор	Символ	SUZ-KA25/35/50	SUZ-KA60/71	Печатная плата
Оттаивание	RT61	разъем CN641, контакты 1 и 2	разъем CN671, контакты 1 и 2	Плата инвертора наружного блока
Температура нагнетания	RT62	разъем CN641, контакты 3 и 4	разъем CN671, контакты 3 и 4	
На теплоотводе	RT64	разъем CN642, контакты 1 и 2	разъем CN673, контакты 1 и 2	
Наружная температура	RT65	разъем CN643, контакты 1 и 2	разъем CN672, контакты 1 и 2	
На теплообменнике наружного блока	RT68	разъем CN644, контакты 1 и 3	разъем CN671, контакты 5 и 6	

## G Проверка катушки 4-ходового клапана

Измерьте сопротивление катушки 4-ходового клапана для проверки исправности. Смотрите раздел «Характеристики основных компонентов». Если CN721 (KA25/35/50) или CN602 (KA60/71) не подключен или есть обрыв катушки 4-ходового клапана, напряжение генерируется между контактами разъема, хотя сигнал не передается на катушку клапана. Проверьте соединение разъема CN721 (KA25/35/50) или CN602 (KA60/71).

При включении режима «Нагрев» из блока идет холодный воздух (как в режиме охлаждения)

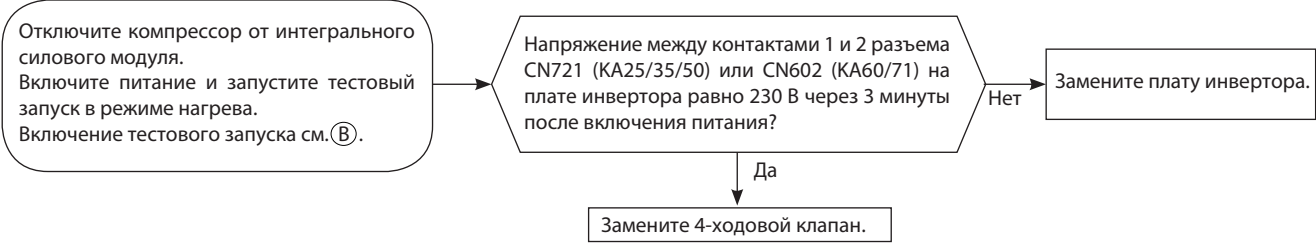

При включении режима «Охлаждение» из блока идет теплый воздух (как в режиме нагрева)

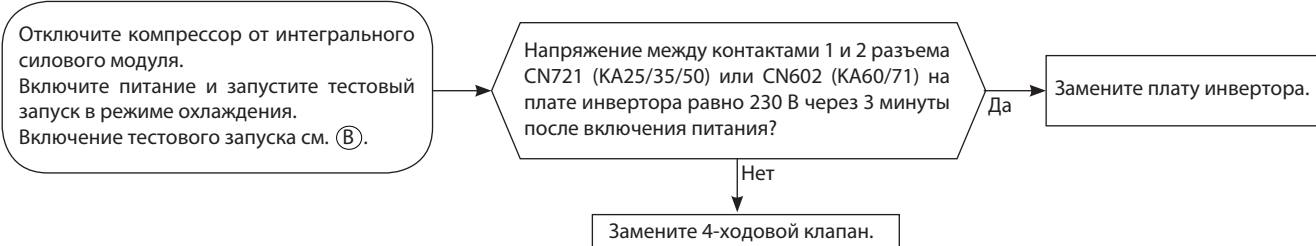

## H Проверка электродвигателя вентилятора наружного блока

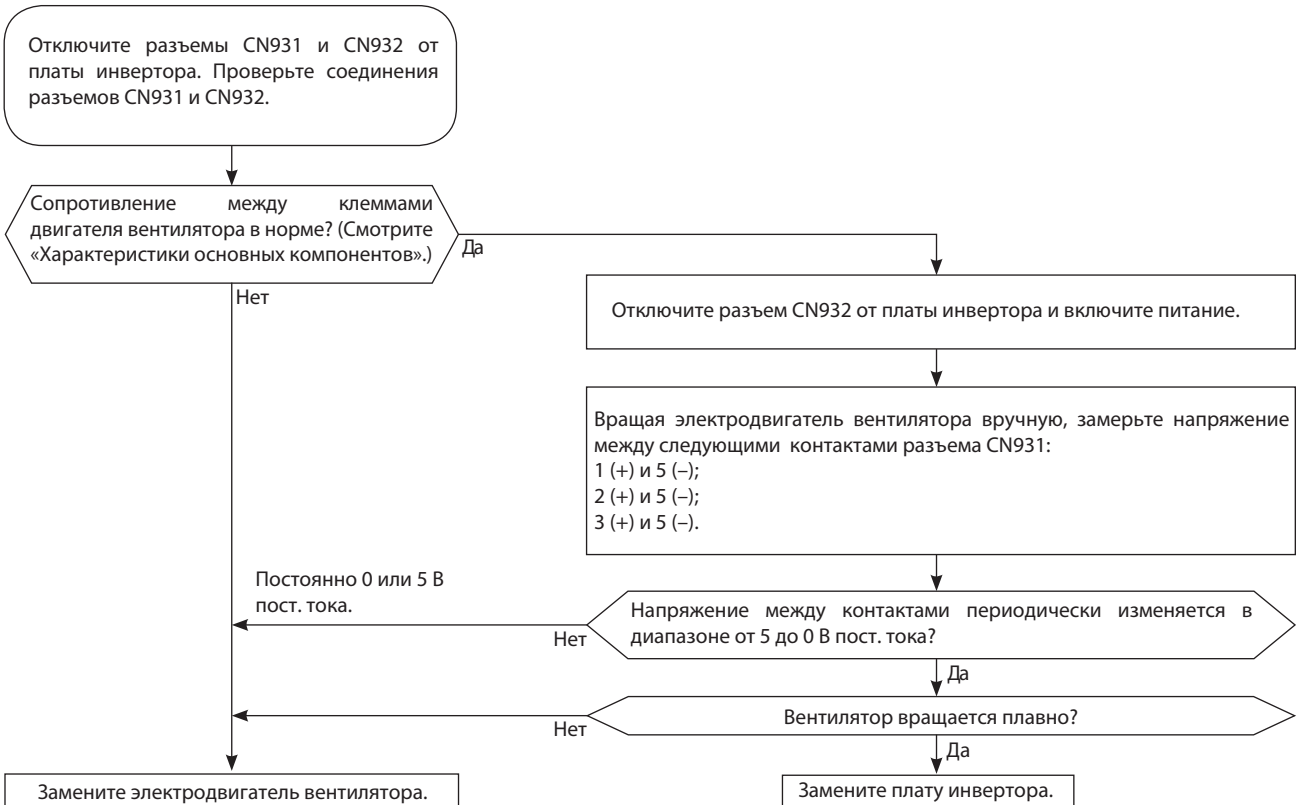



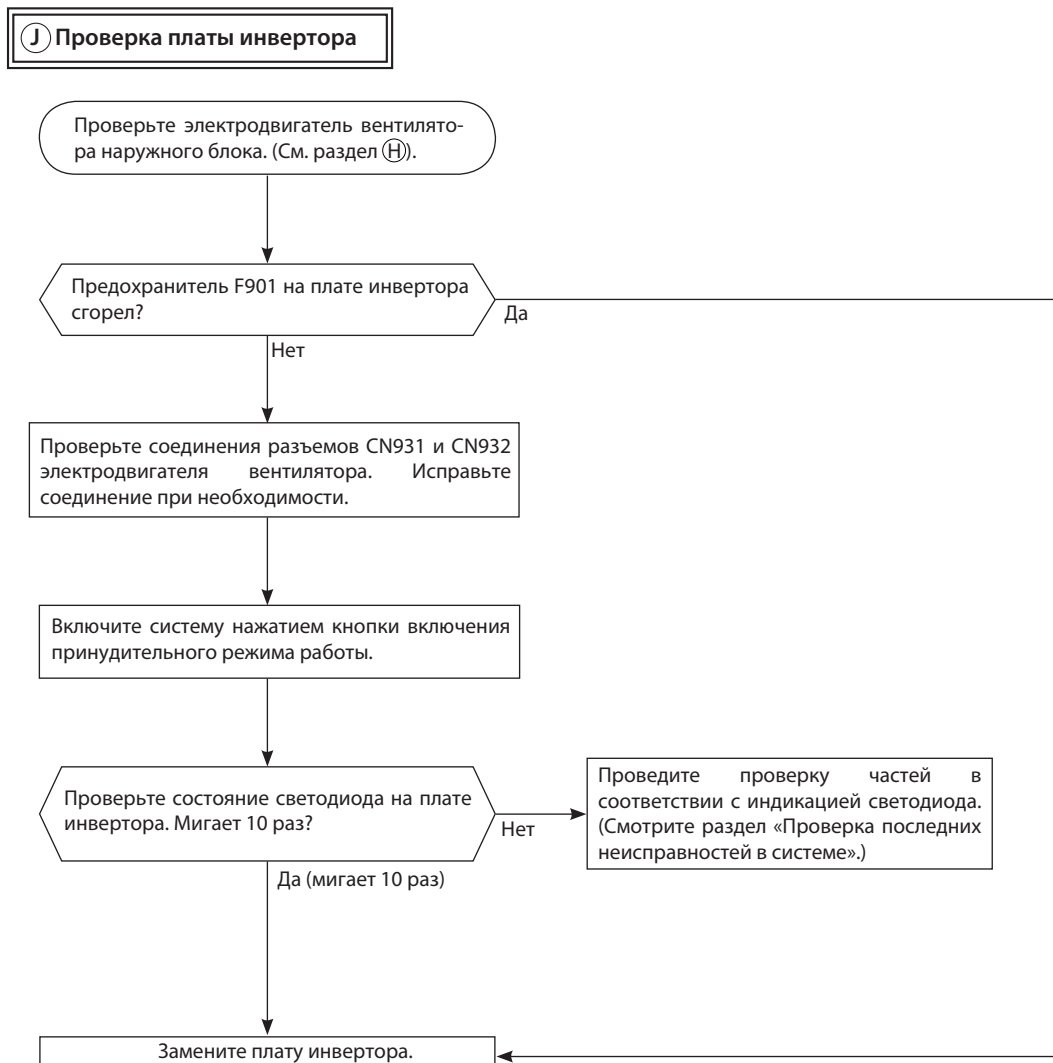
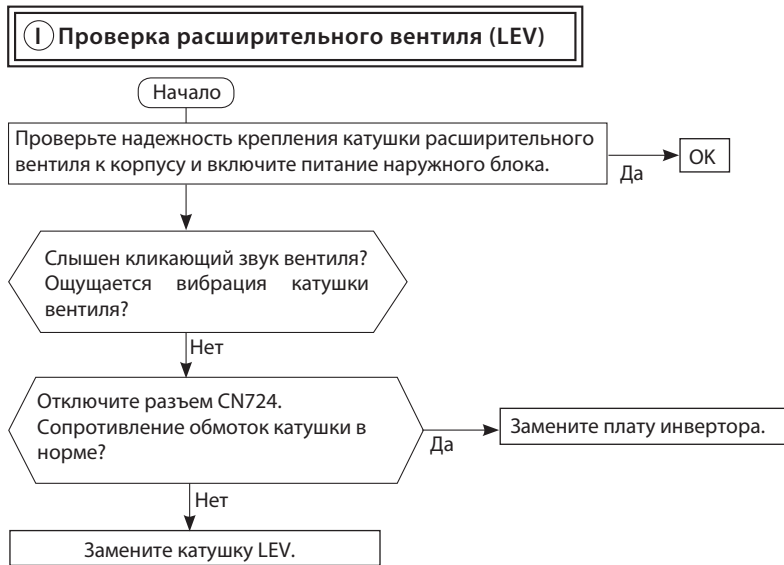

## К Появление электромагнитных помех в телевизоре или радиоприемнике

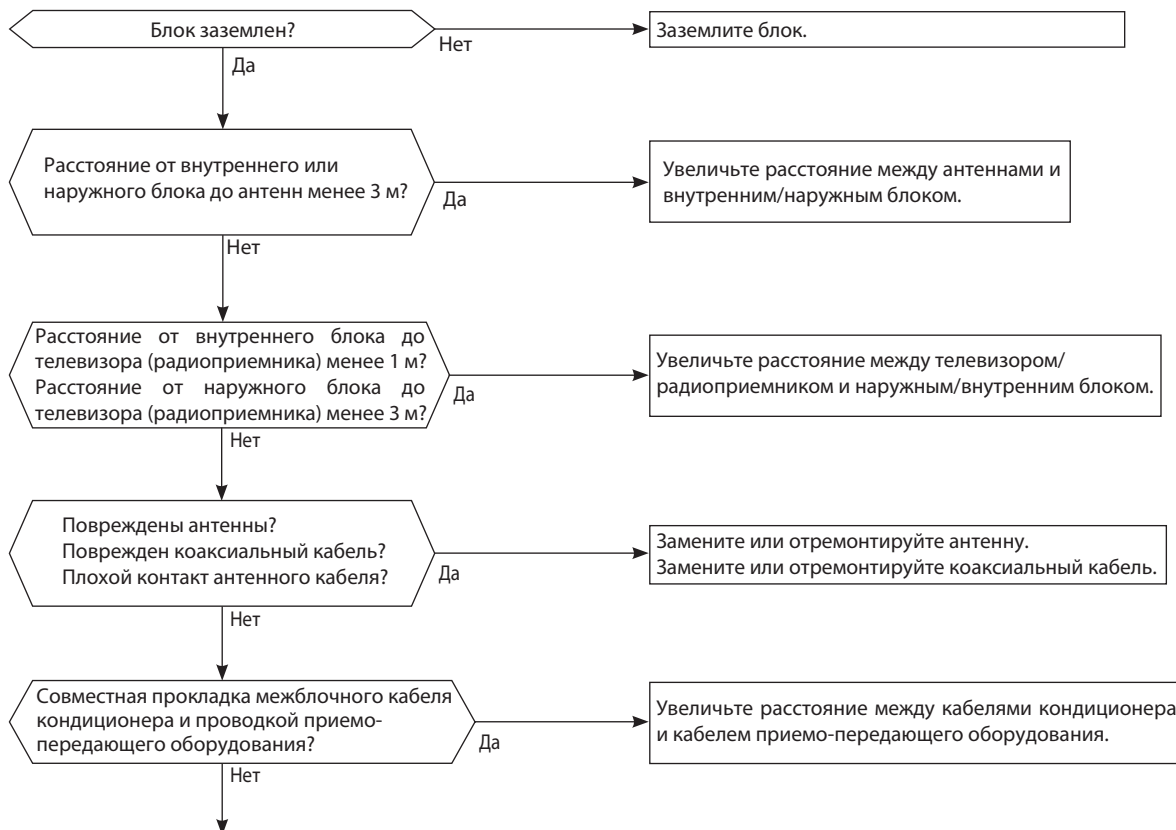

Даже если перечисленные выше требования выполнены, электромагнитные помехи все же могут проникать в приемопередающую аппаратуру. Это может быть обусловлено величиной напряженности электрического поля и особенностями антенно-фидерных устройств.

Для устранения потребуется провести дополнительные наблюдения и исследования:

- 1) Какие устройства подвержены влиянию помех: телевизор, радиоприемник (FM, ДВ, КВ)?
- 2) На каком канале (на какой частоте) наблюдаются помехи?
- 3) На каких каналах (частотах) не наблюдаются помехи?
- 4) Взаимное расположение блоков и соединений системы кондиционирования и приемопередающего оборудования, кабелей?
- 5) Интенсивность сигнала вещательных станций, подверженных влиянию электромагнитных помех.
- 6) Наличие или отсутствие усилителей
- 7) Состояние кондиционера, при котором наблюдаются помехи:
  - а) Выключите питание и включите его вновь. Появились ли помехи?
  - б) В течении 3 минут после включения питания нажмите кнопку Вкл на пульте управления. Появились ли помехи?
  - в) Через 3 минуты после нажатия кнопки включается наружный блок. Появились ли помехи?
  - г) Выключите кондиционер с пульта управления. Наружный блок выключится, но обмен данными между наружным и внутренним блоками некоторое время продолжается. Наблюдаются ли при этом помехи?

## Л Проверка холодильного контура

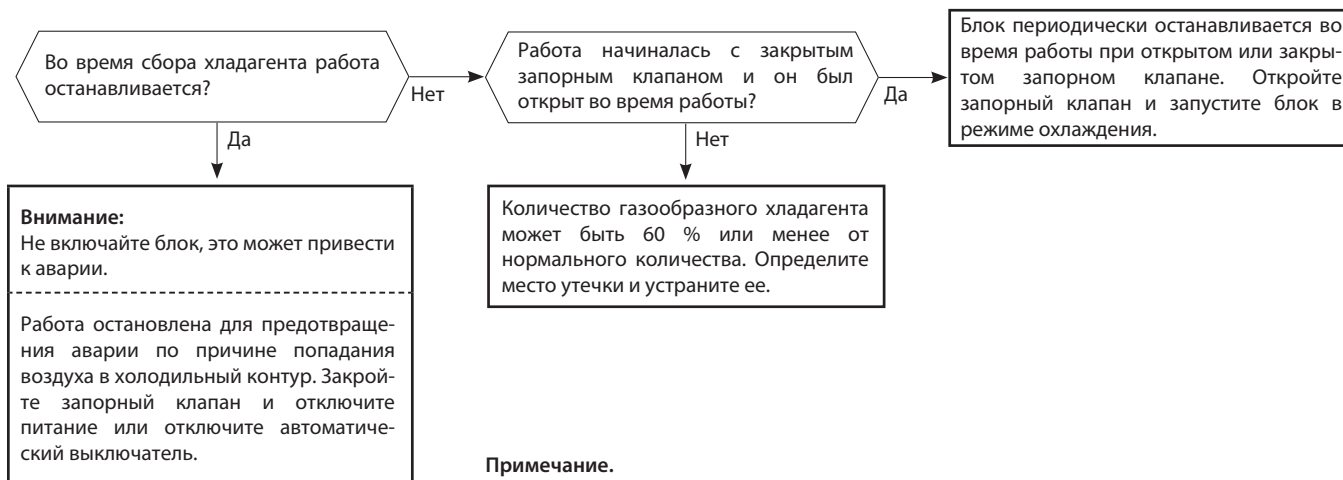

### Примечание.

Если неисправность не может быть сброшена с помощью пульта управления, она определяется в подключенном внутреннем блоке. Смотрите подробности в сервисном руководстве внутреннего блока.

### Содержание раздела

1. Список специальных функций	632
2. Режим настройки функций	634
3. Функции ротации и резервирования	640
4. Спуск/подъем решетки с фильтром	644

**PUHZ-ZRP35~250**
**PUHZ-P100~250**
**PU-P71~140**
**PUHZ-SHW80~230**

Специальные функции, список которых приведен в таблице ниже, активируются с помощью пульта управления.

(1) Функции доступны для блока с адресом 00 (выберите номер внутреннего блока 00 на шаге 4 настройки).

Функция	Описание	Номер режима	Параметр	Заводская настройка	Примечание
Авторестарт	ОТКЛ.	01	1		Настройки применяются ко всем внутренним блокам в данном холодильном контуре.
	ВКЛ.		2	●	
Контроль комнатной температуры	Средняя по всем включенным внутренним блокам (при групповом управлении)	02	1	●	
	Датчик во внутреннем блоке		2		
	Датчик, встроенный в пульт управления *1		3		
Подключение LOSSNAY	Нет	03	1	●	
	Да (внутренний блок без притока наружного воздуха)		2		
	Да (внутренний блок с притоком наружного воздуха)		3		
Напряжение питания	240 В	04	1		
	220 В, 230 В		2	●	
Автоматический режим	Стандартный режим (одна уставка)	06	1		
	Двойная уставка температуры (охлаждение/нагрев)		2	● *2	
Защита от обмерзания	2°C (нормальное значение)	15	1	●	
	3°C		2		
Управление увлажнителем	Увлажнитель работает синхронно с компрессором	16	1	●	
	Увлажнитель работает синхронно с вентилятором		2		
Режим оттаивания	Стандартный	17	1	●	
	При повышенной влажности		2		
Контроль утечки хладагента *3	80%	21	1	●	
	60%		2		

**Примечание:**

- 1) Функция доступна только при использовании проводного пульта управления. Не действует в моделях напольного типа.
- 2) Для блоков PEA-200/250 заводская настройка — „стандартный режим“ (одна уставка температуры).
- 3) Только блоки PUHZ-SHW.

**Пояснение к списку специальных функций**

Режим номер 02: контроль комнатной температуры

No	Способ определения температуры в помещении.	Заводская настройка	Схемы подключения датчиков			
			Схема 1	Схема 2	Схема 3	Схема 4
No.1	Среднее значение, измеренное датчиками внутренних блоков	Заводская настройка	$ta=(A+B)/2$	$ta=(A+B)/2$	$ta=A$	$ta=A$
No.2	Температура определяется по датчику внутреннего блока, к которому подключен пульт управления.		$ta=A$	$ta=B$	$ta=A$	$ta=A$
No.3	Температура определяется по датчику главного пульта управления.		$ta=C$	$ta=C$	$ta=C$	$ta=C$

# 1. Список специальных функций

Технические данные Mr. Slim (R410A)

PUHZ-ZRP35~250

PUHZ-P100~250

PU-P71~140

PUHZ-SHW80~230

(2) Функции доступны для блоков с адресами 01-03 или AL (07 при настройке беспроводного пульта управления).

- При настройке функций независимой системы (1:1) установите номер блока 01 на шаге 4 настройки.
- При настройке функций различных для каждого из внутренних блоков в мультисистеме (1:2, 1:3) указывайте соответствующий номер внутреннего блока (01-03).
- При настройке одинаковых функций для всех внутренних блоков мультисистемы указывайте номер блока AL (07 для беспроводного пульта управления) на шаге 4 настройки.

Функция	Описание	Номер режима	Параметр	● Заводская настройка — : не применяется							
				Кассетный 4-поточный		Канальный	Подвесной		Настенный		Напольный
				PLA-M	SLZ	PEA-RP	PCA-M	PCA-RP-HAQ	PKA-M-HAL	PKA-M-KAL	PSA-RP
Напоминание „Фильтр“	100 часов	07	1								
	2500 часов		2	●	●	●	●				●
	Нет напоминания		3								
Скорость вентилятора (напор)	Низкая (низкий потолок, менее 2,7 м)	08	1		—	—	—	—			
	Стандартная (потолок 2,7~3,5 м)		2	●	—	—	●	—	●	●	●
	Высокий потолок (3,5~4,5 м)		3		—	—	—	—	—	—	—
Кол-во открытых воздухораспределительных отверстий	4 направления	09	1	●	—	—	—	—	—	—	—
	3 направления		2		—	—	—	—	—	—	—
	2 направления		3		—	—	—	—	—	—	—
Фильтр повышенной эффективности	Не установлен	10	1	●	—	—	●	—	—	—	—
	Установлен		2		—	—	—	—	—	—	—
Воздушные заслонки	Нет (режим No.3: только PLA)	11	1		—	—	—	—	—	—	—
	Режим No.1		2		—	—	●	—	—	—	—
	Режим No.2		3	●	—	—	—	—	—	—	—
Положение датчика 3D i-See	Положение 1	12*	1		—	—	—	—	—	—	—
	Положение 2		2		—	—	—	—	—	—	—
	Положение 3		3	●	—	—	—	—	—	—	—
Режимы работы воздушной заслонки (предотвращение подачи холодного воздуха)	Режим No.1 (TH5: 24-28 °C)	14	1		—	—	—	—			—
	Режим No.2 (стандарт, TH5: 28-32 °C)		2	●	●	—	●	—	●	●	—
	Режим No.3 (TH5: 32-38 °C)		3		—	—	—	—	—	—	—
Режим качания воздушной заслонки	Отключен	23	1	качание	—	—	—	—	—	—	—
	Включен										
Уставка темп. в режиме нагрева на 4 °C выше установленной на пульте. **	Включен	24	1	●	●	●	●	●	●	●	●
	Отключен		2		—	—	—	—	—	—	—
Скорость вентилятора в состоянии „термостат откл.“ в режиме нагрева	Минимальная	25	1	●	●	●	●	●	●	●	●
	Отключен		2		—	—	—	—	—	—	—
	Установленная с пульта управления		3		—	—	—	—	—	—	—
Высота потолка для работы датчика 3D i-See	Низкий (менее 2,7 м)	26	1		—	—	—	—	—	—	—
	Стандартный (2,7~3,5 м)		2	●	—	—	—	—	—	—	—
	Высокий (3,5~4,5 м)		3		—	—	—	—	—	—	—
Скорость вентилятора в состоянии „термостат откл.“ в режиме охлаждения	Установленная с пульта управления	27	1		●	—	●	—			●
	Отключен		2		—	—	—	—	—	—	—
	Сверхнизкая		3	●	●	—	●	—	●	●	—
Определение неисправностей наружного блока (P8)	Есть	28	1	●	●	●	●	●	●	●	●
	Нет		2		—	—	—	—	—	—	—

**Примечание:**

\* При изменении угла панели, в котором установлен датчик 3D i-See, также следует изменить данную настройку (см. Инструкцию по монтажу).

\*\* В моделях PKA-HAL/KAL целевая температура в режиме нагрева на 2°C выше установленной на пульте.

**PEAD-M-JA(L)**

Функция	Описание	Номер режима	Параметр	● : Заводская настройка	
				Параметр	Заводская настройка
Напоминание „Фильтр“	100 часов	07	1		
	2500 часов		2		
	Нет напоминания		3		●
Внешнее статическое давление	35/50/70/100/150 Па	08	См. таблицу справа		
Внешнее статическое давление	35/50/70/100/150 Па	10	См. таблицу справа		
Целевая темп. в режиме нагрева на 4°C выше установленной на пульте	Включен	24	1		●
	Выключен		2		
Скорость вентилятора в состоянии „термостат откл.“ в режиме нагрева	Минимальная	25	1		●
	Выключен		2		
	Установленная с пульта управления		3		
Скорость вентилятора в состоянии „термостат откл.“ в режиме охлаждения	Установленная с пульта управления	27	1		●
	Выключен		2		
Определение неисправностей наружного блока	Есть	28	1		●
	Нет		2		

Внешнее статическое давление	Номер режима		Заводская настройка
	08	10	
35 Па	2	1	
50 Па	3	1	●
70 Па	1	2	
100 Па	2	2	
150 Па	3	2	

PUHZ-ZRP35~250

PUHZ-P100~250

PU-P71~140

PUHZ-SHW80~230

### 1) Проводной пульт PAR-40MAA (PAR-3xMAAG, где «x» — цифра «0», «1», «2» или «3»)

Последовательность действий при настройке специальных функций.

#### Меню обслуживания

Требуется пароль для входа

1. В главном меню выберите Service (обслуживание) и нажмите кнопку 

\*В главном окне, выберите пункт Service в нижней части меню для настройки обслуживания.

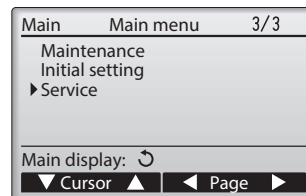

2. При выборе меню обслуживания появится окно запроса пароля.

Для ввода текущего пароля обслуживания (4 цифры), переместите курсор с помощью кнопок **F1** и **F2** к цифре, которую необходимо изменить.

Установите каждую цифру пароля (от 0 до 9) кнопками **F3** или **F4**

Затем нажмите кнопку 

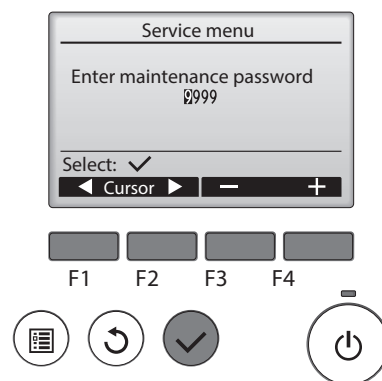

#### Примечание.

Заводская установка пароля «9999». Измените пароль по умолчанию для предотвращения несанкционированного доступа. Пароль должен быть известен лицам осуществляющим обслуживание установки.

Если Вы забудете пароль для обслуживания, Вы можете вернуть первоначальную установку пароля «9999» с помощью одновременного нажатия и удержания в течение трех секунд кнопок **F1** и **F2** одновременно на экране настройки пароля обслуживания.

3. Если введен верный пароль, появляется меню обслуживания.

Тип открывающегося меню зависит от типа подключенного внутреннего блока.



#### Примечание.

Для выполнения некоторых настроек возможна необходимость остановки кондиционера. Некоторые настройки не могут быть выполнены при централизованном управлении системой.

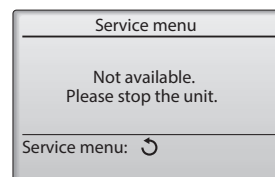
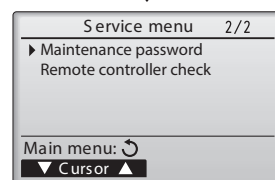
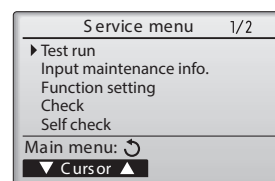
Появится экран сообщения о сохранении настроек.



#### Перемещение по экранам

- Для возврата в главное меню ..... 
- Для возврата к предыдущему экрану..... 

### Настройка функций

1. В главном меню выберите Service (обслуживание) и нажмите кнопку



Выберите «Function setting» (настройка функций) с помощью кнопок **F1** и **F2** и нажмите кнопку

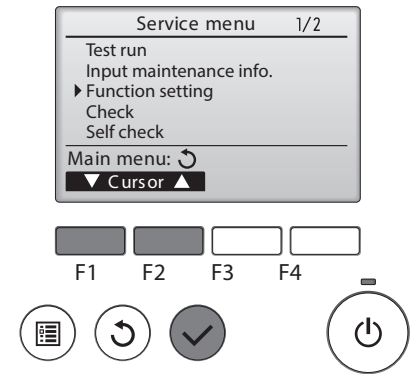

2. Установите адрес холодильного контура внутреннего блока и номер блока с помощью кнопок **F1** и **F2** и затем нажмите кнопку для подтверждения текущих настроек.

#### Проверка номера внутреннего блока

При нажатии кнопки , запускается вентилятор целевого внутреннего блока. Если блок общий или при работе всех блоков, запускаются вентиляторы всех внутренних блоков выбранного адреса гидравлического контура.

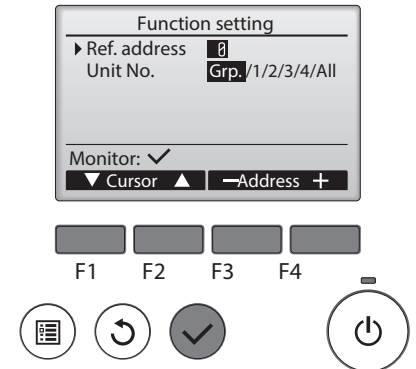

3. После завершения сбора данных от внутренних блоков, текущие настройки отображаются выделенными. Не выделенные позиции указывают на то, что настройка функций не выполнена. Внешний вид экрана зависит от установки номера блока.

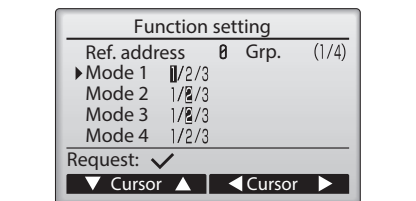

4. Используйте кнопки **F1** и **F2** для перемещения курсора для выбора номера режима и изменения установки номера кнопками **F3** и **F4**

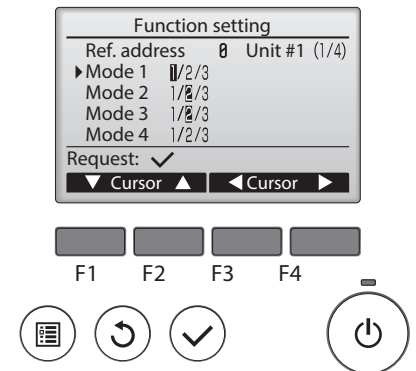

5. После завершения настроек нажмите кнопку для отправки данных настроек от пульта управления к внутренним блокам.

После успешного завершения передачи, экран вернется к экрану настройки функций.

#### Примечание.

- Выполните указанные выше настройки только на блоках Mr. Slim, при необходимости.
- Указанные выше настройки не доступны для блоков City Multi.
- В таблице 1 приведены параметры настроек для каждого номера режима. См. руководство по установке внутреннего блока для подробной информации о начальных установках, номерах режимов и настройки номеров внутренних блоков.
- Обязательно запишите настройки для всех функций, если любые начальные настройки были изменены после завершения работ по установке.

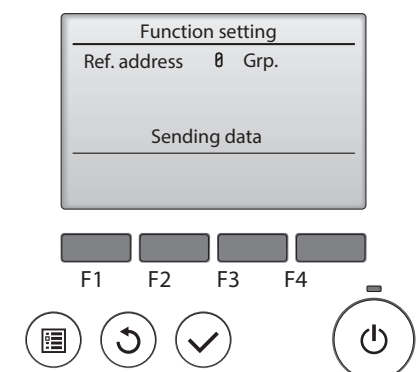



PUNZ-ZRP35~250

PUNZ-P100~250

PU-P71~140

PUNZ-SHW80~230

### 1) Проводной пульт (PAR-21MAA)

Последовательность действий при настройке специальных функций.

Пример: изменение точки контроля комнатной температуры.

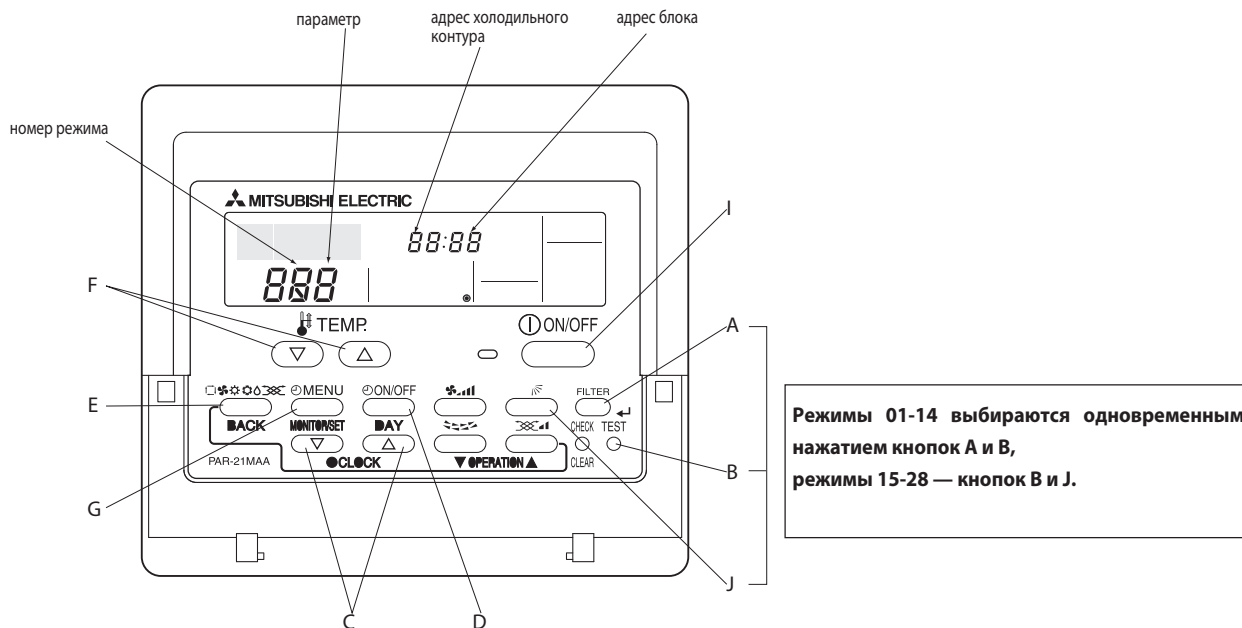

Последовательность действий при настройке специальных функций с проводного пульта управления.

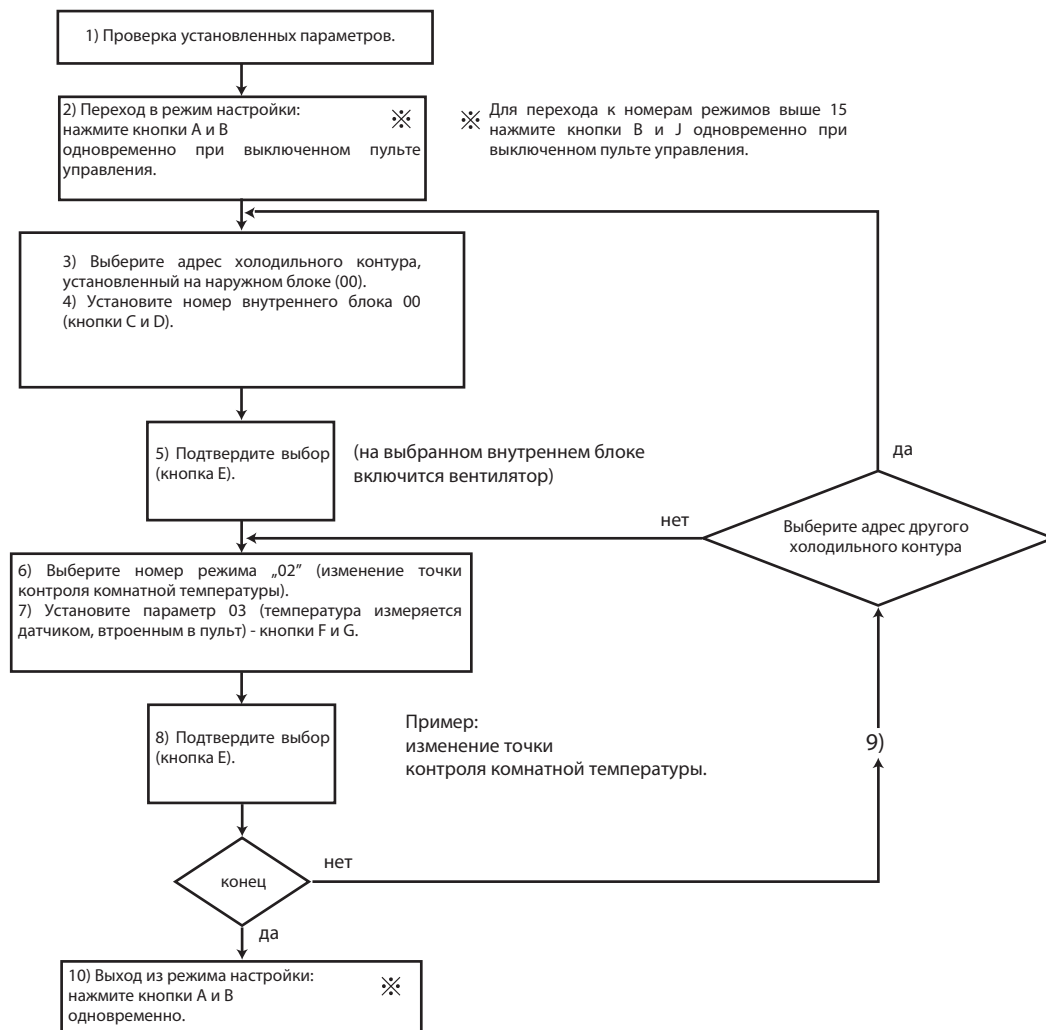

Описанная выше процедура требуется только при необходимости внесения изменений в заводские настройки.

## 2. Режим настройки функций



1) Проверка настроек: шаги 2-7 (заводские установки для функций внутренних блоков указаны в начале данного раздела). Индикация пульта показана для установки языка "eng" (английский).

2) Выключите пульт

Нажмите одновременно и удерживайте не менее 2 секунд кнопки **FILTER** (или ) для номеров режимов 15-28) и **TEST**. Появится мигающая индикация "FUNCTION SELECTION", как показано на рисунке ниже.



3) Укажите адрес гидравлического контура

Используйте кнопки [ **CLOCK** ] (  и  ) для установки адреса гидравлического контура. Адрес меняется в диапазоне от "00" до "15" при подключении нескольких систем на один пульт. Для случая одной системы - только "00".



\* Если через 2 секунды мигания надписи "Function Selection" блок выключается, или надпись "88" мигает 2 секунды в поле индикации комнатной температуры, то это может быть вызвано помехами в сигнальной линии.



Примечание:  
Если при настройке были сделаны ошибки, то выйдете из режима настройки функций (см. шаг 10) и начните снова с шага 2.

4) Установите адрес внутреннего блока.

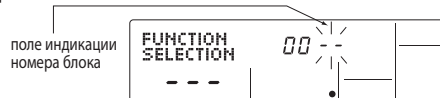
Нажмите кнопку **ON/OFF** на дисплее появится мигающая индикация "-." в поле отображения номера блока.



4) Установите номер внутреннего блока.

Используйте кнопки [ **CLOCK** ] (  и  ) для установки номера блока. Возможны следующие варианты "00", "01", "02", "03", "04" и "AL".



\* Для настройки режимов 01-06 и 15-22 номер внутреннего блока должен быть "00".

\* Для настройки режимов 07-14 и 23-28 выполните следующее:

- для индивидуальной настройки установите номер "01"- "04";

- для коллективной настройки установите "AL".

5) Проверьте установленный адрес холодильного контура и номер внутреннего блока.

Нажмите кнопку **MODE** для проверки адреса холодильного контура и номера внутреннего блока. Через некоторое появляется индикация "-." в поле номера режима.

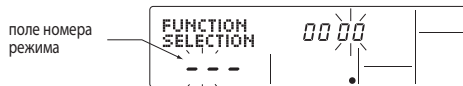

После установки адреса холодильного контура и номера внутреннего блока в соответствующем блоке включается вентилятор. Это помогает определить блок для которого производятся настройки. Если выбран номер "00" или "AL", то вентиляторы включаются во всех блоках внутренних блока данного холодильного контура.

Пример: установлен адрес контура „00“, номер блока „02“

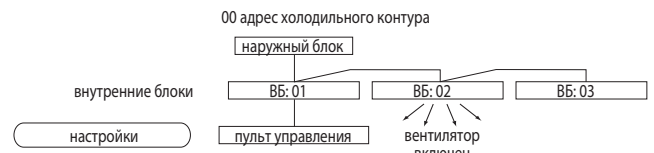



\* На дисплее появляется индикация "88", если система с указанным адресом холодильного контура отсутствует.

Если в поле индикации номера блока мигает "F" одновременно с адресом холодильного контура, то в данном контуре нет блока с указанным номером. Повторите шаги 2 и 3 для установки правильного адреса и номера.

\* При групповом управлении несколькими гидравлическими контурами может включиться сразу несколько внутренних блоков. Это означает, что для нескольких систем установлен одинаковый адрес холодильного контура. Проверьте установку DIP-переключателя адреса на наружном блоке.

6) Выберите номер режима.

Используйте кнопки [ **TEMP** ] (  и  ) для выбора номера режима, параметры которого вы хотите изменить. При этом отображаются только режимы, доступные для данного внутреннего блока.



7) Текущая настройка выбранного режима.

Нажмите кнопку **MENU**, на дисплее появится текущее значение параметра данного режима.

Используйте кнопки [ **TEMP** ] (  и  ) для выбора значения параметра.

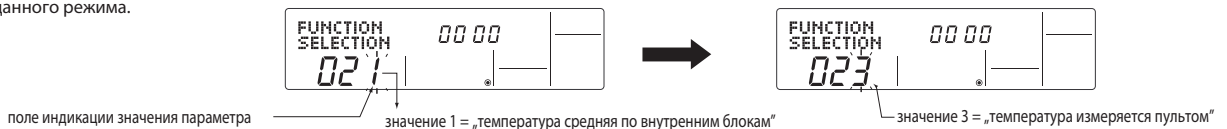

7) Фиксация установок.

Нажмите кнопку **MODE**, поле номера режима и значения параметра начинает мигать. При этом происходит регистрация настроек.

По окончании регистрации поле перестает мигать и остается во включенном состоянии.



Если в поле адреса и значения мигает индикация "-.", а в поле комнатной температуры - "88", то этого ворит о нарушении обмена данными.

9) При необходимости настройки других функций снова проделайте шаги 3-8.

10) Выход из режима настройки

Нажмите одновременно и удерживайте кнопки **FILTER** (или ) для номеров режимов 15-28) и **TEST**. Исчезает индикация "FUNCTION SELECTION", и дисплей возвращается в выключенное состояние, как показано на рисунке ниже.

\* После выхода из режима настройки пульт будет заблокирован в течение 30 секунд.

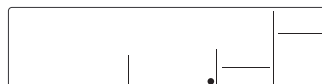

### 2) Беспроводной ИК-пульт (тип С)

Последовательность действий при настройке специальных функций с помощью беспроводного пульта управления.

Примечание:

- Только системы, оснащенные беспроводным пультом.
- Только для данного холодильного контура.

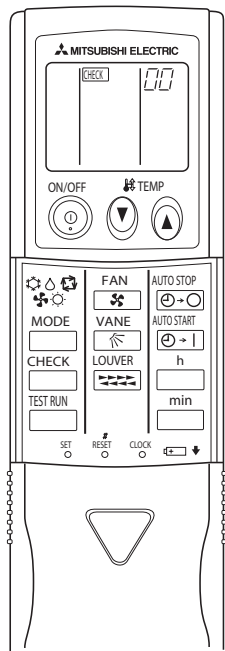

Пример:

Отключение функции „повышение целевой температуры на 4°C в режиме нагрева“.

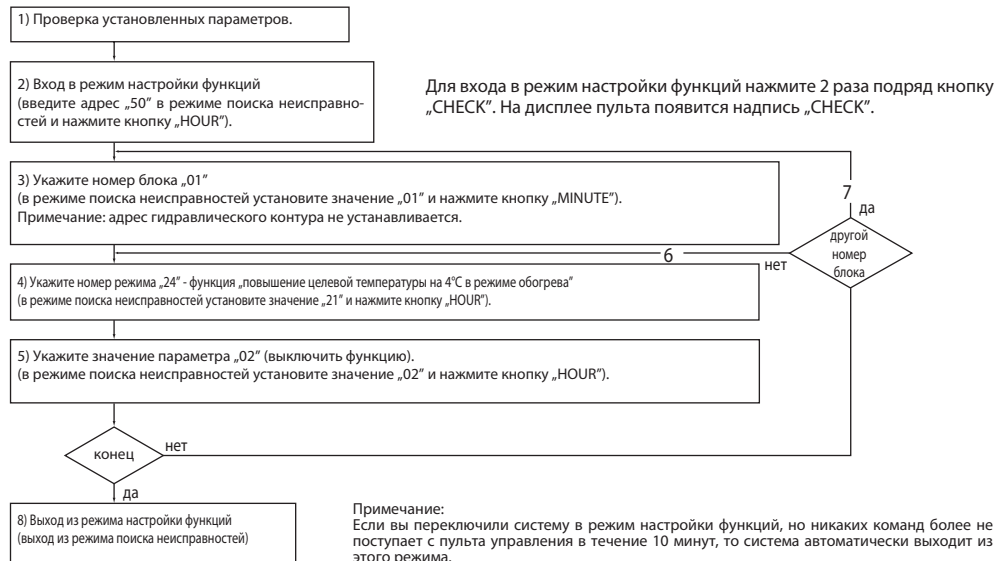

#### 1) Проверка установленных параметров

2) Нажмите кнопку **CHECK** дважды. На дисплее появится надпись **CHECK** и мигающее поле „00“.

Нажмите кнопку **h** один раз для установки значения „50“. Направьте пульт управления на внутренний блок и нажмите кнопку **h**.

#### 3) Установка номера блока

Используя кнопки **h** и **min**, установите номер блока. Например, „01“ для внутреннего блока с адресом 01.

Направьте пульт управления на внутренний блок и нажмите кнопку **min**.

(При нажатии кнопки **min** включается вентилятор внутреннего блока с соответствующим номером. Убедитесь, что это тот внутренний блок, настройки которого требуется изменить. Если указан номер „AL“, то включаются вентиляторы всех блоков, и настройки применяются ко всем.)

\* Если указан номер отсутствующего внутреннего блока, то подаются 3 звуковых сигнала по 0.4 секунды.

\* Если сигнал пульта управления не принят фотоприемником внутреннего блока, то подается двойной звуковой сигнал.

#### 4) Выбор номера режима

Используя кнопки **h** и **min**, установите номер режима. Функция „повышение целевой температуры на 4°C в режиме нагрева“ имеет номер режима „24“. Установите „24“, направьте пульт управления на внутренний блок и нажмите кнопку **h**. По количеству вспышек светодиода на панели индикации внутреннего блока и звуковых сигналов определяется текущее значение параметра данного режима:

„1“ - 1 звуковой сигнал (1 секунда);

„2“ - 2 звуковых сигнала (по 1 секунде каждый);

„3“ - 3 звуковых сигнала (по 1 секунде каждый).

\* Если указан номер отсутствующего режима, то подаются 3 звуковых сигнала по 0.4 секунды.

\* Если сигнал пульта управления не принят фотоприемником внутреннего блока, то подается двойной звуковой сигнал.

#### 5) Установка значения параметра

Используя кнопки **h** и **min**, установите значение параметра. Для режима номер „24“ параметр „02“ означает отключение функции „повышение целевой температуры на 4°C в режиме нагрева“.

Направьте пульт управления на внутренний блок и нажмите кнопку **h**. По количеству вспышек светодиода на панели индикации внутреннего блока и звуковых сигналов определяется текущее значение параметра данного режима:

„1“ - 2 звуковых сигнала (по 0.4 секунды каждый);

„2“ - 2 звуковых сигнала (по 0.4 секунды каждый) - повторяются 2 раза;

„3“ - 2 звуковых сигнала (по 0.4 секунды каждый) - повторяются 3 раза.

\* Если указано недопустимое значение параметра, то сохраняется текущее значение данного параметра.

\* Если сигнал пульта управления не принят фотоприемником внутреннего блока, то подается двойной звуковой сигнал.

6) Повторите шаги 4 и 5 для изменения настроек других функций в данном внутреннем блоке.

7) Повторите шаги 3 и 5 для изменения настроек функций других внутренних блоков.

#### 8) Завершение настройки функций

Нажмите кнопку **h**.

\* Не следует использовать пульт управления в течение 30 секунд после выхода из режима настройки функций.

### 3) Выбор функций с помощью беспроводного пульта управления PAR-SL100A-E



Рис. 3-1



Рис. 3-2

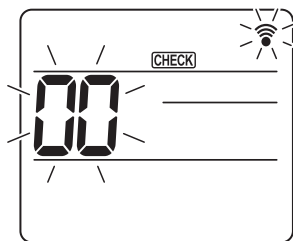

Рис. 3-3

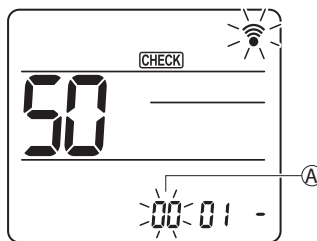

Рис. 3-4

- ① **Переход в режим выбора функции.**  
Нажмите и удерживайте кнопку **MENU** в течение 5 секунд. (Выполните эту операцию при выключенном дисплее пульта управления.) На дисплее появится сообщение CHECK (Проверка) и начнет мигать индикация «00» (рис. 3-1).  
Нажимайте кнопку **↓** для установки значения «50». Направьте беспроводной пульт управления на приемник ИК-сигналов внутреннего блока и нажмите кнопку **SET**.
- ② **Установка номера блока.**  
Нажимайте кнопку **↓**, чтобы установить номер блока **A** (рис. 3-2). Направьте беспроводной пульт управления на приемник ИК-сигналов внутреннего блока и нажмите кнопку **SET**.
- ③ **Выбор режима.**  
Нажимайте кнопку **↓** для установки номера режима **B** (рис. 3-3). Направьте беспроводной пульт управления на приемник ИК-сигналов внутреннего блока и нажмите кнопку **SET**.  
Номер текущей настройки:  
1 = 1 звуковой сигнал (продолжительностью 1 секунда)  
2 = 2 звуковых сигнала (продолжительностью 1 секунда каждый)  
3 = 3 звуковых сигнала (продолжительностью 1 секунда каждый)
- ④ **Выбор номера настройки**  
Используйте кнопку **↓** для изменения номера настройки **C** (рис. 3-4). Направьте беспроводной пульт управления на приемник ИК-сигналов внутреннего блока и нажмите кнопку **SET**.
- ⑤ **Для последовательного выбора нескольких функций**  
Для последовательного изменения настроек нескольких функций повторите шаги ③ и ④.
- ⑥ **Завершение выбора функций**  
Направьте беспроводной пульт управления на приемник ИК-сигналов внутреннего блока и нажмите кнопку **OFF/ON**.

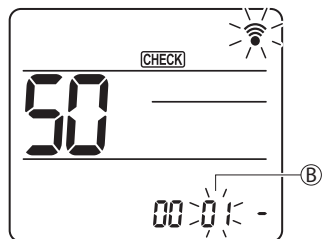
**ПРИМЕЧАНИЕ.**

Выполните указанные выше настройки кондиционеров Mr. Slim, при необходимости.

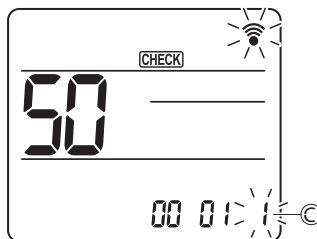
• В случае изменения заводских настроек после завершения монтажных работ, обязательно запишите измененные настройки для всех функций.

Модели  
внутренних блоков: PLA-M-EA    PKA-M-HAL    PCA-M-KA    PSA-RP-KA    PEAD-M-JA(L)    PEA-RP200/250GAQR2  
PKA-M-KAL    PCA-RP71HAQ

#### 1) Описание работы

##### (1) Ротация и резервирование

Описание:

а) Основная и резервная системы кондиционирования воздуха работают попеременно с установленным интервалом ротации для выравнивания рабочего ресурса систем.

Для указания основной и резервной систем на плате наружного блока устанавливается адрес холодильного контура: главная система имеет адрес "00", резервная система - адрес "01". Основная и резервная системы равноправны.

б) При неисправности одной из систем (основной или резервной) включается вторая.

Требования к системе:

а) Данная возможность доступна только для 2-х систем 1:1 (1 наружный блок - 1 внутренний).

б) Пульт управления подключается к внутреннему блоку главной системы, затем сигнальная линия пульта управления (клеммная колодка TB5) соединяется с внутренним блоком резервной системы (см. рис. 1). Данная функция не может быть организована с помощью беспроводного пульта управления.

в) Требуется установка адреса холодильного контура на наружном блоке ("00" и "01").

Временная диаграмма

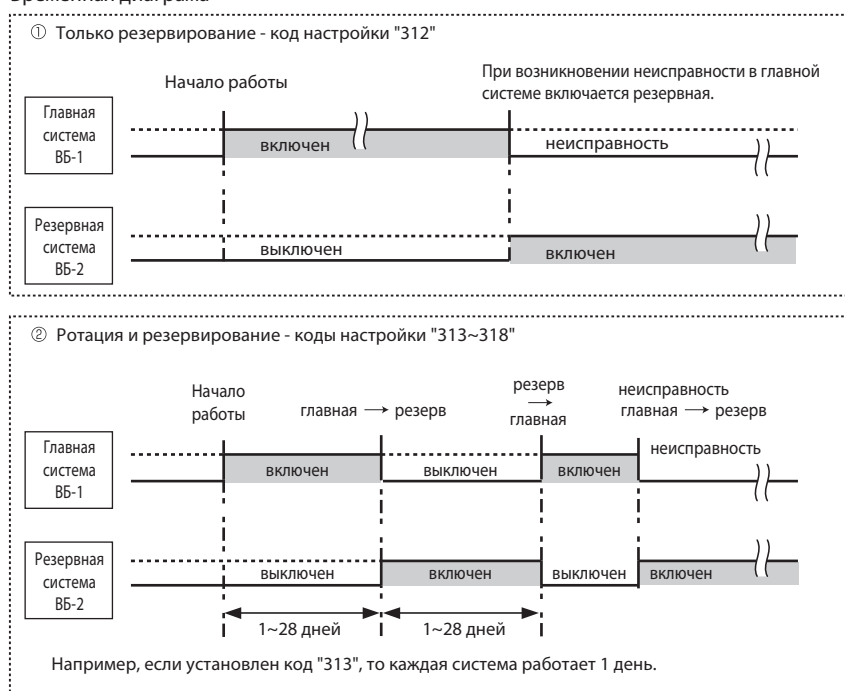

Примечание:

1) Если система перезапускается после выключения с пульта или после отключения питания, то работать начинает тот блок, который работал до отключения.

2) Для того чтобы работа началась с главной системы, установите код настройки, отличающийся от установленного в данный момент, а затем снова восстановите прежний код.

##### (2) Включение дополнительной системы

Описание:

а) Количество задействованных систем зависит от температуры в помещении и уставки\*.

б) Если температура в помещении становится выше уставки, то включается резервная в данный момент система (работают две системы).

в) Если температура в помещении становится ниже уставки на 4 °С, то резервная система отключается (работает одна система).

\*уставка = целевая температура, установленная на пульте ДУ + 4, 6, 8 °С (выбирается параметром).

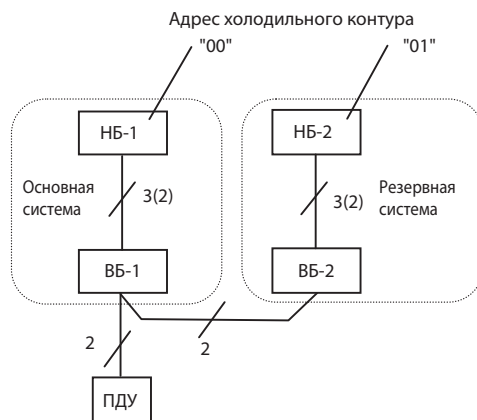

НБ: наружный блок  
ВБ : внутренний блок  
ПДУ : проводной пульт управления

Рис. 1. Схема системы.

Ограничение:

Данная функция доступна только в режиме охлаждения.

Пример: целевая температура, установленная на пульте ДУ: 20 °C  
Уставка: 26 °C (параметр «323»)

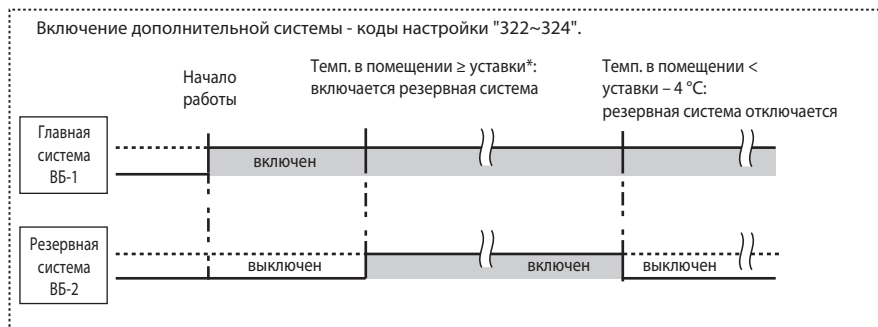

## 2) Настройка: ротации, резервирования и включения дополнительной системы

Включения данных функций осуществляется с помощью проводного пульта управления в режиме настройки функций.

### Примечание

Одинаковые настройки должны быть заданы для обеих систем: основной и резервной.

При замене платы управления внутреннего блока следует выполнить настройки функций для новой платы.

### (1) Коды настройки

#### Ротация и резервирование



Номер (код)	Описание	Заводская настройка
No.1 (310)	Проверка кода текущей настройки.	
No.2 (311)	Ротация и резервирование выключены (нормальное групповое управление).	☉
No.3 (312)	Только резервирование.	
No.4 (313)	Ротация включена (интервал = 1 день) и резервирование.	
No.5 (314)	Ротация включена (интервал = 3 дня) и резервирование.	
No.6 (315)	Ротация включена (интервал = 5 дней) и резервирование.	
No.7 (316)	Ротация включена (интервал = 7 дней) и резервирование.	
No.8 (317)	Ротация включена (интервал = 14 дней) и резервирование.	
No.9 (318)	Ротация включена (интервал = 28 дней) и резервирование.	

#### Включение дополнительной системы

Номер (код)	Описание	Заводская настройка
No.1 (320)	Проверка кода текущей настройки.	
No.2 (321)	Функция включения дополнительной системы выключена.	☉
No.3 (322)	Функция включена (включение доп. системы = целевая темп. + 4°C)	
No.4 (323)	Функция включена (включение доп. системы = целевая темп. + 6°C)	
No.5 (324)	Функция включена (включение доп. системы = целевая темп. + 8°C)	

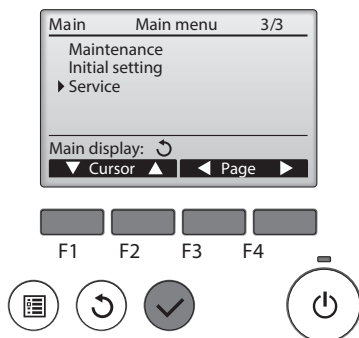
#### 3) Настройка с помощью пульта PAR-40/3xMAA (где «x» — цифра «0», «1», «2» или «3»)



1. Нажмите кнопку .
2. С помощью кнопок выбора строки (F1 и F2) и кнопку выбора страницы (F3 и F4) выберите «Service» и нажмите кнопку .

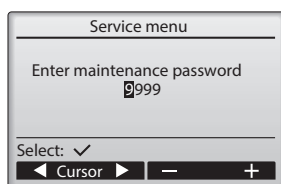

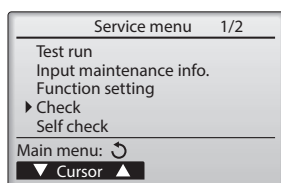

3. Введите действующий пароль (4 цифры).
  - С помощью кнопок F1 и F2 выберите цифру, которую хотите изменить.
  - Установите каждую цифру (от 0 до 9) с помощью кнопок F3 и F4. (Примечание: по-умолчанию установлен пароль «9999»).

4. Затем нажмите кнопку .



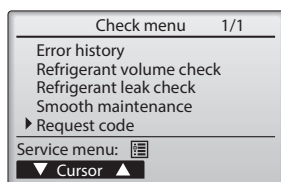

5. С помощью кнопок F1 и F2 выберите «Check» и нажмите кнопку .

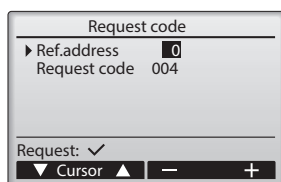

6. С помощью кнопок F1 и F2 выберите «Request code» и нажмите кнопку .
7. Установите гидравлический адрес и код настройки.
  - С помощью кнопок F1 и F2 выберите пункт, который необходимо изменить.
  - С помощью кнопок F3 и F4 установите нужную настройку.



8. С помощью кнопок F3 и F4 установите холодильный адрес «0».
9. С помощью кнопок F3 и F4 установите желаемый код настройки.
  - Ротация и резервирование: введите требуемый код («311~318», «321~324»).
0. Нажмите кнопку . Настройки сохранятся и будут отображены на дисплее.
1. С помощью кнопок F3 и F4 установите адрес «1» холодильного контура.
2. Для возврата в Главное меню нажмите кнопку .



#### 4) Настройка с помощью пульта PAR-21 MAA

Включения данных функций осуществляется с помощью проводного пульта управления в режима настройки функций.

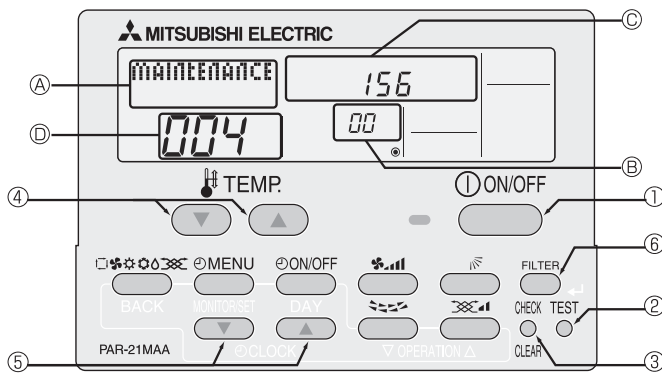

В: адрес холодильного контура  
 С: область отображения данных  
 D: задаваемый номер (код)

1. Выключите кондиционер кнопкой (①).
2. Нажмите и удерживайте кнопку **TEST** (②) 3 секунды до появления надписи „Maintenance mode” (A) на экране пульта управления. Через некоторое время появляется номер гидравлического контура [00] (B).
3. Нажмите и удерживайте кнопку **CHECK** (③) 3 секунды до появления надписи „Maintenance monitor” на экране пульта управления.

Примечание:

Переключиться в режим „Maintenance monitor” можно только после окончания запроса данных в режиме „Maintenance mode”. Убедитесь, что символы „- - - -” не мигают - в это время переключиться невозможно.

Символы [ - - - - ] появляются в зоне (D) дисплея при активации режима „Maintenance monitor”. После этого в зоне (D) можно выставить код режима.

4. Кнопками [TEMP ( ▽ ) ( ▲ ) (④)] выберите адрес холодильного контура.



5. Кнопками [CLOCK ( ▽ ) ( ▲ ) (⑤)] выберите номер (код): „311~318”, „321~324”.

6. Нажмите кнопку (**FILTER**) (⑥) для сохранения настройки.

Если параметры успешно сохранены, то номер (код) отобразится в зоне дисплея (C).

Например, если установлен код „311”, то надпись „311” появится в зоне (C).

Примечание:

Проверить установленный номер (код) („310” или „320”) можно с помощью кнопки **FILTER** (⑥).

Например, настройка номер 2 (No.2) соответствует коду „311”, поэтому в зоне (C) появляется надпись „311”.

7. Для выхода из режима настройки нажмите кнопку **ON/OFF** (①).

### ПРИНЦИП РАБОТЫ ДЕКОРАТИВНОЙ ПАНЕЛИ С МЕХАНИЗМОМ ПОДЪЕМА/СПУСКА ФИЛЬТРА: PLP-6EAJ

#### 1. Обычный режим

##### ① Вверх/вниз

Решетка с воздушным фильтром поднимается/опускается по команде вверх или вниз. Решетка не движется при определении состояния без нагрузки или при определении препятствий. Решетка останавливается автоматически на заданном расстоянии от уровня потолка.

##### ② Остановка

Действие останавливается в следующих случаях:

- При достижении заданной высоты от уровня потолка. Автоматически останавливается после определенного периода спуска.
- При фиксации решетки с воздушным фильтром в панели. Считается, что решетка правильно зафиксирована на своем месте в панели, когда концевой выключатель фиксации нажат в течение 3 секунд непрерывно.
- При получении команд ОСТАНОВКА или ВНИЗ, во время движения вверх и команды ВВЕРХ, во время движения вниз. Кнопка ОСТАНОВКА доступна только на пульте управления панелью с автоматического подъема фильтра. При использовании проводного пульта управления происходит небольшая задержка остановки из-за скорости передачи.
- Когда оба подвеса 1б и 2б не нагружены. Только подвес «б» в каждом механизме подъема/спуска имеет концевой выключатель натяжения.

#### 2. Специальный режим

##### ① Фиксация решетки с воздушным фильтром в декоративной панели

Ситуация: Препятствие поднятию и фиксации решетки в панели или неисправность концевой выключатель фиксации.

Решетка поднята на заданную высоту, но концевой выключатель фиксации не срабатывает. В этом случае действия, указанные ниже, повторяются до 4 раз: 10 см вниз 30 см вверх ... 10 см вниз 30 см вверх

##### ② Определение отсутствия нагрузки

Ситуация: Команды вверх/вниз с не подвешенной решеткой.

Когда оба подвеса 1б и 2б не нагружены, подвесы не двигаются.

##### ③ Обнаружение препятствия

Ситуация: Контакт с чем-то во время спуска.

В случае, если нагрузка на подвесы 1б и 2б пропадает из-за контакта решетки с препятствием при спуске, спуск останавливается. Решетка будет поднята на 10 см и остановится снова.

#### Аварийный режим

1. Если беспроводной пульт управления решеткой с воздушным фильтром неисправен или утерян, как альтернатива, может быть использован аварийный переключатель подъема/спуска на приемнике ИК-сигналов или на проводном пульте управления.

• Для использования аварийного переключателя подъема/спуска на приемнике ИК-сигналов смотрите описание действий переключателей SW1 и SW2 на следующей странице.

2. Если механизм подъема/спуска вышел из строя, временно закрепите решетку с воздушным фильтром таким образом, чтобы обслуживание внутреннего блока могло быть выполнено.

• Для получения дополнительной информации смотрите инструкцию по монтажу декоративной панели с механизмом подъема/спуска.

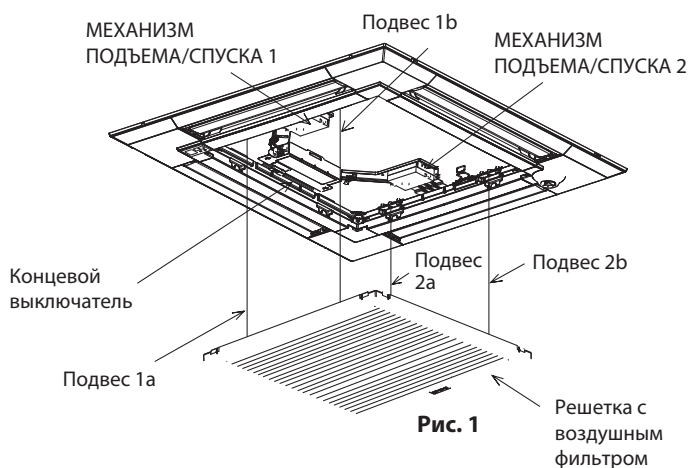

## ПЛАТА УПРАВЛЕНИЯ И СХЕМА ЭЛЕКТРИЧЕСКИХ ПОДКЛЮЧЕНИЙ (Декоративная панель)

### а) DIP-переключатели на плате управления

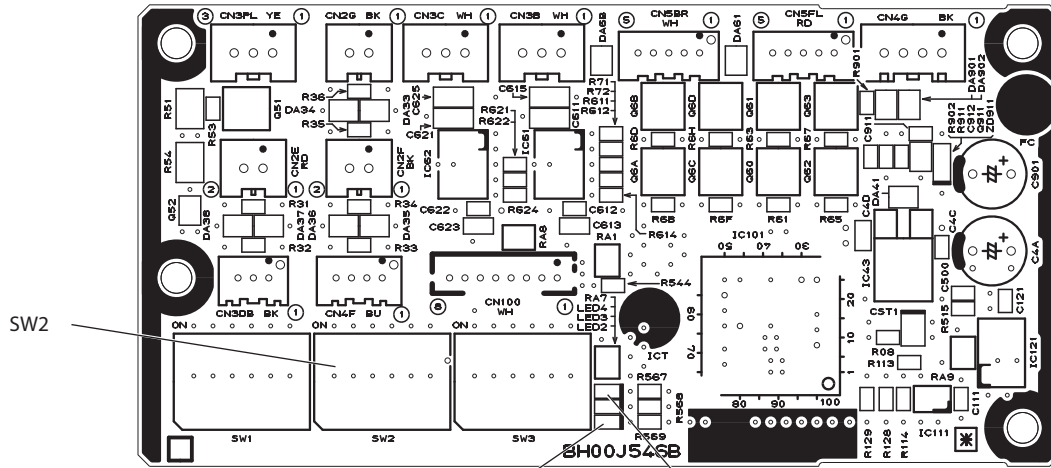

Обозначение	Наименование	
U.B	ПЛАТА УПРАВЛЕНИЯ РЕШЕТКОЙ	
LED2	ИНДИКАТОР (ОРАНЖЕВЫЙ) (СОСТОЯНИЕ РЕШЕТКИ С ФИЛЬТРОМ (См. Таблицу *1))	
LED4	ИНДИКАТОР (ЗЕЛЕНЫЙ) (ОБМЕН ДАННЫМИ С ВНУТРЕННИМ БЛОКОМ)	
U.K 1	МЕХАНИЗМ ПОДЪЕМА/СПУСКА РЕШЕТКИ	
M	ЭЛЕКТРОДВИГАТЕЛЬ ПОДЪЕМА/СПУСКА	
LS21	КОНЦЕВОЙ ВЫКЛЮЧАТЕЛЬ (НАТЯЖЕНИЕ ПОДВЕСА)	
I.B	ПЛАТА УПРАВЛЕНИЯ ВНУТРЕННЕГО БЛОКА	
W.B	ПЛАТА ПРИЕМНИКА ИК-СИГНАЛОВ	
BZ	ЗВУКОВОЙ ИЗЛУЧАТЕЛЬ	
RU	ПРИЕМНИК ИК-СИГНАЛОВ	
LED1	ИНДИКАТОР (ЗЕЛЕНЫЙ) (ИНДИКАЦИЯ РЕЖИМА РАБОТЫ)	
LED2	ИНДИКАТОР (ОРАНЖЕВЫЙ) (ПРЕДВАРИТЕЛЬНЫЙ НАГРЕВ)	
SW1	ПРИНУДИТЕЛЬНЫЙ НАГРЕВ НАЖАТИЕ БОЛЕЕ 2 СЕКУНД	СПУСК РЕШЕТКИ (КОРОТКОЕ НАЖАТИЕ)
SW2	ПРИНУДИТЕЛЬНОЕ ОХЛАЖД. НАЖАТИЕ БОЛЕЕ 2 СЕКУНД	ПОДЪЕМ РЕШЕТКИ (КОРОТКОЕ НАЖАТИЕ)
LS1	КОНЦЕВОЙ ВЫКЛЮЧАТЕЛЬ (ФИКСАЦИЯ РЕШЕТКИ)	
R.B	ПРОВОДНОЙ ПУЛЬТ УПРАВЛЕНИЯ	

\*2. SW2 на ПЛАТЕ УПРАВЛЕНИЯ РЕШЕТКОЙ (U.B.)

ВЫСОТА СПУСКА	УСТАНОВКА DIP	ВЫСОТА СПУСКА	УСТАНОВКА DIP
1,2 м	ON OFF <input type="checkbox"/> <input type="checkbox"/> <input type="checkbox"/> <input type="checkbox"/> <input type="checkbox"/> <input type="checkbox"/>	2,8 м	ON OFF <input type="checkbox"/> <input type="checkbox"/> <input type="checkbox"/> <input type="checkbox"/> <input type="checkbox"/> <input type="checkbox"/>
1,6 м (заводская установка)	ON OFF <input type="checkbox"/> <input type="checkbox"/> <input type="checkbox"/> <input type="checkbox"/> <input type="checkbox"/> <input type="checkbox"/>	3,2 м	ON OFF <input type="checkbox"/> <input type="checkbox"/> <input type="checkbox"/> <input type="checkbox"/> <input type="checkbox"/> <input type="checkbox"/>
2,0 м	ON OFF <input type="checkbox"/> <input type="checkbox"/> <input type="checkbox"/> <input type="checkbox"/> <input type="checkbox"/> <input type="checkbox"/>	3,6 м	ON OFF <input type="checkbox"/> <input type="checkbox"/> <input type="checkbox"/> <input type="checkbox"/> <input type="checkbox"/> <input type="checkbox"/>
2,4 м	ON OFF <input type="checkbox"/> <input type="checkbox"/> <input type="checkbox"/> <input type="checkbox"/> <input type="checkbox"/> <input type="checkbox"/>	4,0 м	ON OFF <input type="checkbox"/> <input type="checkbox"/> <input type="checkbox"/> <input type="checkbox"/> <input type="checkbox"/> <input type="checkbox"/>

#### ПРИМЕЧАНИЕ.

Фактическая высота спуска может отличаться от данных в таблице 2, так как она также может быть настроена с помощью проводного пульта управления.

#### АВАРИЙНЫЙ РЕЖИМ.

- Если беспроводной пульт управления решеткой с воздушным фильтром неисправен или утерян, как альтернатива, может быть использован аварийный переключатель подъема/спуска на приемнике ИК-сигналов или на проводном пульте управления.
  - Для использования аварийного переключателя подъема/спуска на приемнике ИК-сигналов смотрите описание действий переключателей SW1 и SW2 слева.
- Если механизм подъема/спуска вышел из строя, временно закрепите решетку с воздушным фильтром таким образом, чтобы обслуживание внутреннего блока могло быть выполнено.
  - Для получения дополнительной информации смотрите инструкцию по монтажу декоративной панели с механизмом подъема/спуска.

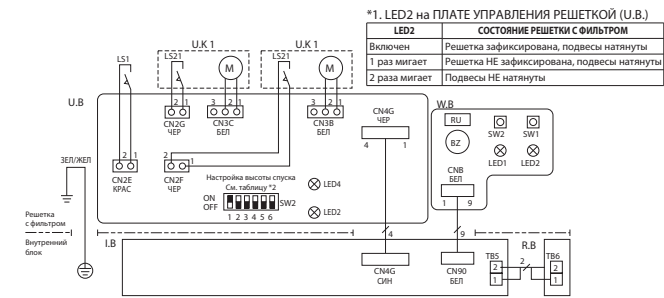

#### ПРИМЕЧАНИЯ.

- Символы используемые на схеме электрических соединений выше:   – разъем;   – зажим (блок зажимов).
- Черный квадрат (■) указывает положение переключателя.

### б) Проверка при неисправности

#### Отображение индикатора LED 2 (оранжевый)

- Выключен: Нет электропитания
- Мигает: Концевой выключатель фиксации Вкл (замкнут)
- Одно мигание: Концевой выключатель фиксации Выкл (разомкнут)
- Два мигания: Концевой выключатель натяжения Выкл (разомкнут)

#### Отображение индикатора LED 4 (зеленый)

- Мигает: Обмен данными

#### Плата управления

Проверка	Контрольная точка	Исправно	Примечания
Напряжение питания платы управления решеткой (U.B.)	CN4A (между 1–2)	11–14 В пер. тока	—
Напряжение питания механизма подъема/спуска	CN3B (между 1–2) CN3C (между 1–2)	10–13,5 В пер. тока	Проверьте, что при подаче команды вверх/вниз индикатор мигает один раз.

#### Механизм подъема/спуска

Проверка	Контрольная точка	Исправно	Процедура проверки
Концевой выключатель фиксации	CN2E	разомкнут или замкнут	Проверьте замыкание при нажатии концевого выключателя.
Концевой выключатель натяжения	CN2F, CN2G	разомкнут или замкнут	Проверьте замыкание при натяжении подвеса «b».
Электродвигатель	CN3B, CN3C	5 ~ 20 Ом	Проверьте отсутствие обрыва или короткого замыкания.
Подвесы	Натяжение подвесов	Нагрузка: около 2 кгс	Проверьте при натяжении подвесов при нагрузке 4 кгс.

## 3. Спуск/подъем решетки с воздушным фильтром с помощью беспроводного пульта управления

**Предупреждение:** Убедитесь, что кондиционер выключен. В противном случае это может привести к травме или неисправности.



Беспроводной пульт управления для автоматического спуска/подъема решетки

1. Убедитесь, что кондиционер выключен.
2. Нажмите кнопку «вниз» для спуска решетки с воздушным фильтром.
  - \* По умолчанию, решетка автоматически остановится на уровне 1,6 м от уровня потолка. Расстояние может быть изменено: 1,2 м, 2,0 м, 2,4 м, 2,8 м, 3,2 м, 3,6 м и 4,0 м. (Указаны приблизительные расстояния. Опустите решетку самостоятельно для уточнения точных расстояний)
  - \* При необходимости остановки решетки во время спуска, нажмите кнопку «стоп» или «вверх» на пульте управления.
3. Выньте фильтр и решетку воздухозабора, очистите их.
4. Закрепите фильтр и решетку.
5. Нажмите кнопку «вверх» на пульте управления для подъема решетки на место.
  - \* Если решетка не фиксируется правильно, операция автоматически повторяется.
  - \* При необходимости остановить решетку во время подъема, нажмите кнопку «стоп» или «вниз» на пульте управления.

## 4. Спуск/подъем решетки с фильтром с помощью проводного пульта управления PAR-40/3xMAA (где «х» — цифра «0», «1», «2» или «3»)

1. Выберите пункт «Обслуживание» в главном меню и нажмите кнопку .



Выберите пункт «Панель с механизмом спуска/поднятия решетки» кнопками **F1** и **F2** , нажмите кнопку .

\* При использовании панели с механизмом спуска/подъема решетки, всегда устанавливайте «адрес» и «№ блока» в меню «Сервис» - пункт «Настройка функций».

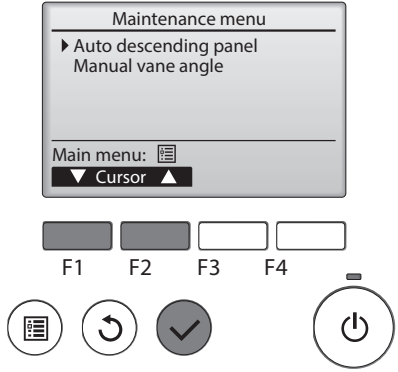

2. Переместите курсор и выберите «адрес хладагента», «№ блока» или «работа» кнопкой **F1** .



Выберите адрес хладагента и номер блока для блоков, оборудованных декоративной панелью с механизмом спуска/подъема решетки кнопками **F2** или **F3** и нажмите кнопку .

- Адрес хладагента: адрес гидравлического контура.
- № блока: 1, 2, 3, 4, Все.
- Работа: вверх/вниз.

Нажмите кнопку **F4** для подтверждения блока.

Подтверждение целевого блока.  
Если блок, который должен быть выбран, неизвестен, выполните настройку и нажмите кнопку **F4** для подтверждения.  
Кондиционер, воздушный поток которого направлен вниз, является целевым кондиционером.

**Навигация между окнами**

- Возврат в Главное меню ..... кнопка
- Возврат к предыдущему окну ..... кнопка

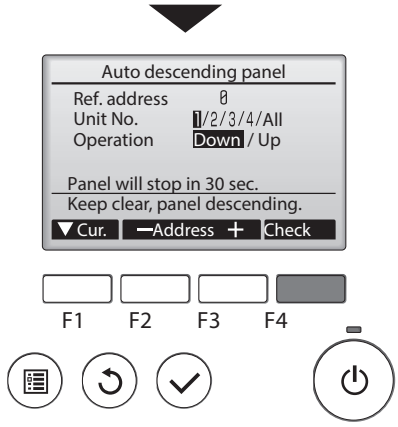
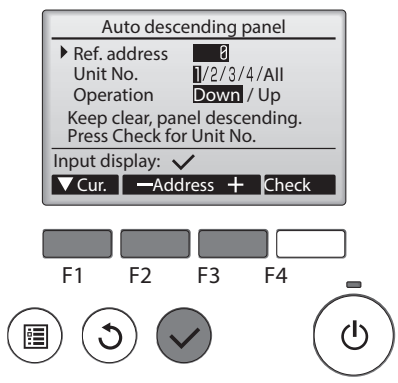

## 5. Спуск/подъем решетки с воздушным фильтром с помощью проводного пульта управления PAR-21MAA

### 5-1. Подъем или спуск всех решеток выполняется одновременно с пульта управления.

Устанавливайте пульт управления в месте, с которого видны все кондиционеры. В противном случае спускаемая решетка может удариться обо что-то и получить повреждения.

**1. Убедитесь, что кондиционер не работает.**

\* Режим спуска/подъема доступен только когда кондиционер выключен.

⚠ Предупреждение:	Убедитесь, что кондиционер не работает.
	В противном случае это может привести к травме или неисправности.

**2. Нажмите одновременно кнопки «фильтр» и «вентиляция» в течение 2 секунд или больше для входа в режим спуска/подъема.**

Индикатор «Режим спуска/подъема»



**3. Нажмите кнопку «temp» ( ▾ ). Через некоторое время фильтр начнет опускаться**

Индикатор «Режим ожидания спуска»



Индикатор «Спуск» (мигает)



Индикатор «Остановка» (по окончании спуска)



**Примечания:**

1. Остановить операцию во время спуска решетки нельзя. При нажатии кнопки Δ во время движения решетки вниз, решетка может прекратить движение, но не остановится немедленно.
2. По умолчанию решетка остановиться на высоте 1,6 м от уровня потолка. Высота может быть изменена: 1,2 м, 2,0 м, 2,4 м, 2,8 м, 3,2 м, 3,6 м и 4,0 м. (Указаны приблизительные расстояния. Опустите решетку самостоятельно для уточнения точных расстояний.)

**4. Выньте фильтр и/или решетку воздухозаборника и очистите их.**

**5. Нажмите кнопку «temp» ( ▴ ). Через некоторое время решетка начнет подниматься, а затем решетка зафиксируется на месте.**

Индикатор «Режим ожидания подъема»



Индикатор «Подъем» (мигает)



Индикатор «Остановка» (после установки решетки на место)



**Примечание.**

- Остановить операцию во время подъема решетки нельзя. При нажатии кнопки ▾ во время движения решетки вверх, решетка может прекратить движение, но не остановиться немедленно.

**6. Выход из режима спуска/подъема осуществляется нажатием кнопки «Вкл/Выкл» или одновременным нажатием кнопок «фильтр» и «вентиляция» в течение 2 секунд или более.**

После выхода из режима спуска/подъема подождите примерно 30 секунд перед выполнением следующего действия. В течение этого периода пульт управления не будет принимать какие-либо действия.

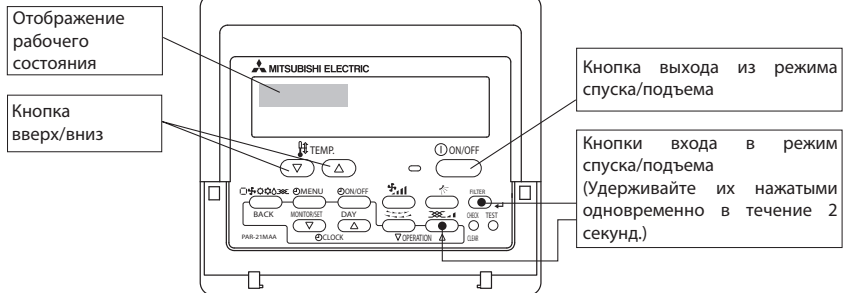

## 5-2. Спуск или подъем решетки конкретного кондиционера, выбранного из всех, с помощью пульта управления.

### 1. Убедитесь, что кондиционер не работает.

\* Режим спуска/подъема доступен только когда кондиционер выключен.

⚠ Предупреждение:	Убедитесь, что кондиционер не работает.
	В противном случае это может привести к травме или неисправности.

### 2. Нажмите одновременно кнопки «фильтр» и «вентиляция» в течение 2 секунд или больше для входа в режим спуска/подъема.

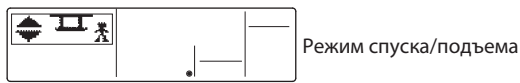

### 3. Нажмите кнопку «вентиляция». Через некоторое время включится режим спуска/подъема решетки конкретного кондиционера.



Если номер целевого кондиционера неизвестен, перейдите к п. 4.

На рисунке выше справа, в данный момент выбран кондиционер для которого адрес холодильного контура «00» и номер блока «1».

Если номер целевого кондиционера известен, перейдите к п. 5.

### 4. При нажатии кнопки «фильтр» во время мигающих «№ блока» или «№ адреса холодильного контура», через некоторое время направление воздушного потока отображаемого кондиционера переключится вниз, а поток воздуха из других вентиляционных отверстий будет заблокирован.

■ В шаге 5, описанном ниже, целевой кондиционер определяется изменением «№ блока», «№ адреса холодильного контура» и нажатием кнопки «фильтр» для проверки направления воздушного потока вверх/вниз.

#### Замечание.

■ Если при нажатии кнопки «фильтр» для проверки целевого кондиционера появляется «Err», кондиционер с таким «№ блока» и «№ адреса холодильного контура» может не существовать. Проверьте и настройте этот кондиционер еще раз.

### 5. Выберите «№ блока» и «№ адреса холодильного контура».

- «№ блока» и «№ адреса холодильного контура» может быть изменен с помощью кнопок «temp» (Δ) (∇) при отображении панелей (а) и (б).
- При каждом нажатии кнопки «Выбор режима», целевая операция будет изменяться как показано ниже.

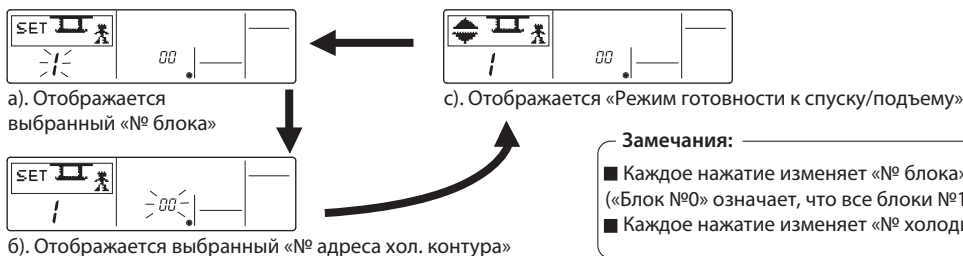

#### Замечания:

- Каждое нажатие изменяет «№ блока» от «1-4» до «0» («Блок №0» означает, что все блоки №1-4, целевые.)
- Каждое нажатие изменяет «№ холодильного контура» от 0 до 15.

### 6. Продолжайте нажимать кнопку «Выбор режима» до появления «Ожидание операции спуска/подъема»



Следующие шаги такие же, как шаги 3. - 6., описанные в разделе «Основные операции». См. этот раздел.

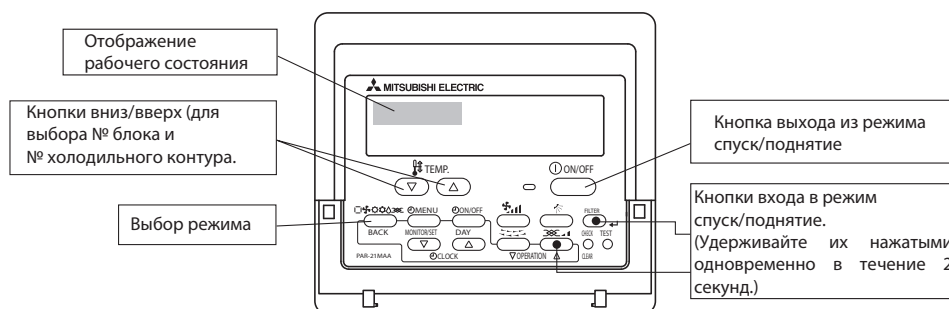

### 6. ПОИСК И УСТРАНЕНИЕ НЕИСПРАВНОСТЕЙ

Проверьте следующее:

Неисправность	Причина	Устранение
Механизм подъема/спуска решетки не работает при управлении с пульта управления	Работает кондиционер.	Выключите кондиционер и попробуйте еще раз.
	Сбой электропитания.	Попробуйте еще раз после восстановления питания.
	В беспроводной пульт управления не вставлены батарейки или они разряжены.	Установите или замените батарейки.
	Какие-либо помехи на решетке или что-либо застряло в решетке.	Удалите помехи или препятствия с решетки или удалите застрявший объект.
Решетка не может быть зафиксирована на месте в декоративной панели	Какие-либо помехи на решетке.	Удалите помехи или препятствия с решетки.
	Неправильно установлен фильтр.	Опустите решетку еще раз и проверьте правильность установки фильтра.
	Решетка подвешена не на 4 крюках.	Опустите решетку еще раз и зацепите все крюки за решетку.
Спуск решетки останавливается на середине пути. (Решетка не опускается ниже.)	Спуск решетки закончен в позиции автоматической остановки.	Это не является неисправностью. При необходимости изменить установку расстояния спуска решетки, обратитесь к дилеру.
Во время подъема/спуска решетки возникает шум. (Во время движения решетки вниз/вверх.)	Шум возникает при сматывании или разматывании подвесов.	Это не является неисправностью.
При фиксации решетки в декоративной панели возникает шум.	Шум возникает при фиксации решетки в декоративной панели.	
Решетка поднимается и опускается несколько раз при фиксации в декоративной панели.	Это операция фиксации решетки.	
Во время подъема/спуска решетки наклоняется в одну сторону.	Скорость сматывания/разматывания каждого подвеса немного разная.	



## Содержание раздела

1. Режим контроля рабочих параметров	651
2. Номера рабочих параметров	653
3. Расшифровка символьной индикации	657

## КОНТРОЛЬ ПАРАМЕТРОВ РАБОТЫ

Пульт PAR-40/3xMAA (где «x» — цифра «0», «1», «2» или «3»)

Подробные параметры работы (включая температуру каждого термистора и историю неисправностей) могут быть получены с помощью пульта управления.

1. В главном меню выберите «Service» и нажмите кнопку .

Кнопками **F1** и **F2** выберите «Check» и нажмите кнопку .

Кнопками **F1** и **F2** выберите «Request code» и нажмите кнопку .

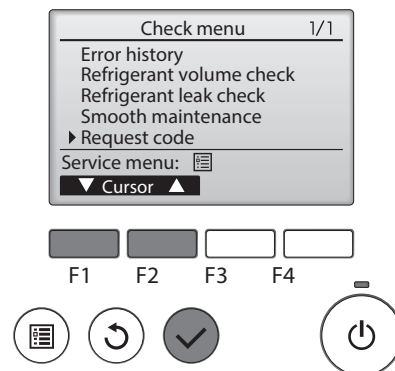

2. Установите адрес холодильного контура и код запроса (Request code).

Кнопками **F1** и **F2** выберите позицию для изменения.

Кнопками **F3** и **F4** выберите необходимые настройки.

Установка адреса холодильного контура от 0 до 15.  
Установка кода запроса.

Нажмите кнопку , данные будут собраны и отображены.

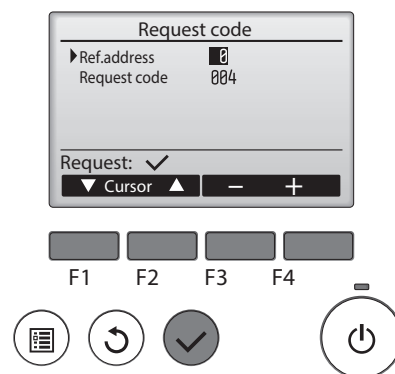

Код запроса: 004  
Температура нагнетания: 69 °C

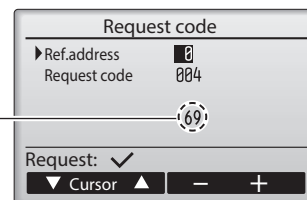

# 1. Режим контроля рабочих параметров

Технические данные Mr. Slim (R410A)

## Пульт PAR-21MAA

- Вход в режим контроля рабочих параметров

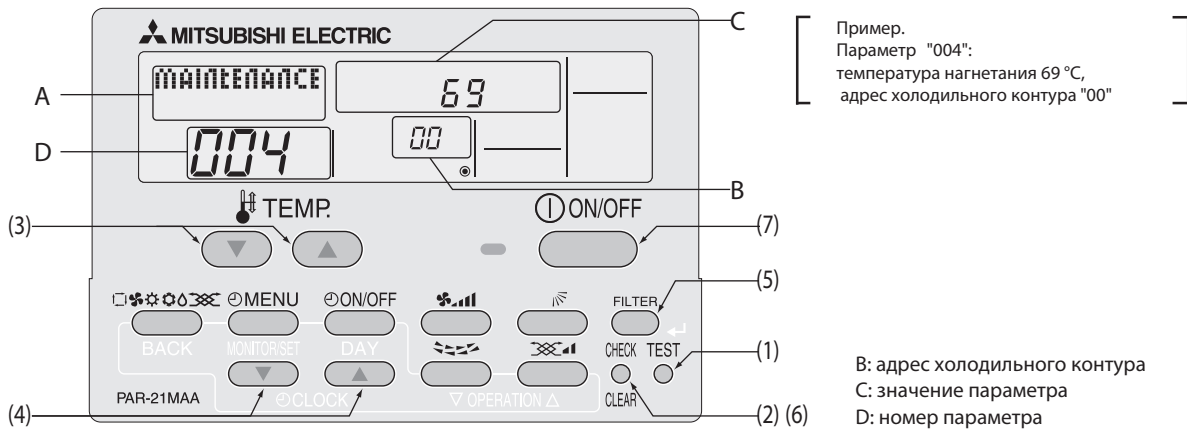

(1) Нажмите и удерживайте кнопку **TEST** более 3 секунд до появления надписи на индикаторе „Maintenance Mode“.

(2) Нажмите и удерживайте кнопку **CHECK** более 3 секунд для перехода в режим контроля рабочих параметров.

Примечание: если в данный момент пульт находится в режиме ожидания значение параметра (например, мигает „---“), то переход в режим контроля временно невозможен - кнопки пульта заблокированы.

- Режим контроля рабочих параметров.

В секции D появляется индикация [---], и вы можете выбрать номер параметра, который требуется проверить.

(3) Кнопками [TEMP] (**▽** и **△**) установите адрес холодильного контура.

Секция дисплея В:



(4) Кнопками [CLOCK] (**▽** и **△**) выберите номер параметра, который требуется проверить.

(5) Нажмите кнопку **FILTER** для получения значения выбранного параметра. Значение появится в секции С дисплея.

Примечание: значение параметра автоматически не обновляется. Для обновления значения снова выполните указания из пункта (4).

- Выход из режима контроля рабочих параметров

(6) В режиме контроля рабочих параметров нажмите и удерживайте более 3 секунд кнопку **CHECK**.

(7) Для возврата к нормальному режиму нажмите кнопку **ON/OFF**.

## 2. Номера рабочих параметров

Технические данные Mr. Slim (R410A)

В таблице приведен полный список всех параметров.

В конкретной комбинации внутреннего и наружного блоков некоторые параметры могут отсутствовать.

№	Описание	Диапазон	Ед. изм.	Примечание
0	Рабочий режим	см. след. раздел	—	
1	Компрессор — рабочий ток (rms)	0 – 50	А	
2	Компрессор — наработка	0 – 9999	× 10 часов	
3	Компрессор — кол-во циклов включения	0 – 9999	× 100 раз	
4	Температура нагнетания (TH4) (PUZH-ZRP35~140, PUZH-P100~140, PU-P, PUZH-SHW) Темп. поверхности компрессора (TH32) (PUZH-ZRP200/250, PUZH-P200/250)	3 – 217	°C	
5	Наружный блок — темп. жидкостной трубы 1 (TH3)	-40 – 90	°C	
6	Наружный блок — темп. жидкостной трубы 2	-40 – 90	°C	
7	Наружный блок — темп. в двухфазной точке (TH6)	-39 – 88	°C	
8	Наружный блок — темп. трубы всасывания (TH32) (только PUZH-SHW)	-39 – 88	°C	
9	Наружный блок — темп. наружного воздуха (TH7)	-39 – 88	°C	
10	Наружный блок — темп. теплоотвода (TH8)	-40 – 200	°C	
11				
12	Перегрев паров после компрессора (SHd)	0 – 255	°C	
13	Переохлаждение (SC)	0 – 130	°C	
14	Температура конденсации (T63ns) (только PUZH-SHW)	-39 – 88	°C	
15				
16	Частота вращения компрессора	0 – 255	Гц	
17	Целевая частота вращения компрессора	0 – 255	Гц	
18	Наружный блок - скорость вентилятора	0 – 10	уровни	
19	Наружный блок - скорость вентилятора 1 (для моделей с двигателем пост. тока)	0 – 9999	об/мин.	
20	Наружный блок - скорость вентилятора 2 (для моделей с двигателем пост. тока)	0 – 9999	об/мин.	Отображается «0», если в блоке только 1 вентилятор.
21				
22	Степень открытия расширительного клапана LEV (A)	0 – 500	импульсы	
23	Степень открытия расширительного клапана LEV (B)	0 – 500	импульсы	
24	Степень открытия расширительного клапана LEV (C)	0 – 500	импульсы	
25	Первичный ток	0 – 50	А	
26	Выпрямленное напряжение	180 – 370	В	
27				
28				
29	Количество внутренних блоков	0 – 4	шт.	
30	Внутренний блок — целевая температура	17 – 30	°C	
31	Внутренний блок — температура на входе	8 – 39	°C	
32	Внутренний блок 1 — темп. на входе (в режиме нагрева коррекция на „-4 °C“)	8 – 39	°C	Отображается «0», если указанный блок отсутствует.
33	Внутренний блок 2 — темп. на входе (в режиме нагрева коррекция на „-4 °C“)	8 – 39	°C	
34	Внутренний блок 3 — темп. на входе (в режиме нагрева коррекция на „-4 °C“)	8 – 39	°C	
35	Внутренний блок 4 — темп. на входе (в режиме нагрева коррекция на „-4 °C“)	8 – 39	°C	
36				
37	Внутренний блок — темп. жидкостной трубы (блок №1)	-39 – 88	°C	Отображается «0», если указанный блок отсутствует.
38	Внутренний блок — темп. жидкостной трубы (блок №2)	-39 – 88	°C	
39	Внутренний блок — темп. жидкостной трубы (блок №3)	-39 – 88	°C	
40	Внутренний блок — темп. жидкостной трубы (блок №4)	-39 – 88	°C	
41				
42	Внутренний блок — темп. газовой трубы (блок №1)	-39 – 88	°C	Отображается «0», если указанный блок отсутствует.
43	Внутренний блок — темп. газовой трубы (блок №2)	-39 – 88	°C	
44	Внутренний блок — темп. газовой трубы (блок №3)	-39 – 88	°C	
45	Внутренний блок — темп. газовой трубы (блок №4)	-39 – 88	°C	
46				
47				
48	Длительность включения термостата	0 – 999	минуты	
49	Прошло времени в тестовом режиме	0 – 120	минуты	В тестовом режиме контроль параметров невозможен.

№	Описание	Диапазон	Ед. изм.	Примечание
50	Внутренний блок — режим управления	см. след. раздел	—	
51	Наружный блок — режим управления	см. след. раздел	—	
52	Компрессор — режим управления частотой	см. след. раздел	—	
53	Наружный блок — режим управления вентилятором	см. след. раздел	—	
54	Выход: состояние исполнительных устройств	см. след. раздел	—	
55	Содержание ошибки (U9)		—	
56				
57				
58				
59				
60	Сигнал запроса производительности	0 – 255	%	
61	Контакт ограничения производительности	см. след. раздел	—	
62	Состояние внешних сигналов (ночной режим и т.п.)	см. след. раздел	—	
63				
64				
65				
66				
67				
68				
69				
70	Наружный блок — индикация производительности	см. след. раздел	—	
71	Наружный блок — информация о настройках	см. след. раздел	—	
72				
73	Наружный блок — информация о настройках SW1	см. след. раздел	—	
74	Наружный блок — информация о настройках SW2	см. след. раздел	—	
75				
76	Наружный блок — информация о настройках SW4	см. след. раздел	—	
77	Наружный блок — информация о настройках SW5	см. след. раздел	—	
78	Наружный блок — информация о настройках SW6	см. след. раздел	—	
79	Наружный блок — информация о настройках SW7	см. след. раздел	—	
80	Наружный блок — информация о настройках SW8	см. след. раздел	—	
81	Наружный блок — информация о настройках SW9	см. след. раздел	—	
82	Наружный блок — информация о настройках SW10	см. след. раздел	—	
83				
84	Наличие конвертера M-NET	«0000»: не подключен «0001»: подключен	—	
85				
86				
87				
88				
89	Информация о режиме „Replase“ (очистка трубопроводов)	«0000»: режим не запускался «0001»: режим запускался		
90	Наружный блок — версия прошивки микроконтроллера	«0501» (версия 5.01)	версия	
91	Наружный блок — версия прошивки микроконтроллера (дополнительный номер)	Доп. информация о версии прошивки: «A000» (версия 5.01 A000)	—	
92				
93				
94				
95				
96				
97				
98				
99				

№	Описание	Диапазон	Ед. изм.	Примечание
100	Наружный блок — код предварительной неисправности (первый)	Код аварии в памяти («→» — нет информации в памяти).	код	
101	Наружный блок — код предварительной неисправности (второй)	Код аварии в памяти («→» — нет информации в памяти).	код	
102	Наружный блок — предварительной код неисправности (последний)	Код аварии в памяти («→» — нет информации в памяти).	код	
103	Код неисправности (первый)	Код аварии в памяти («→» — нет информации в памяти).	код	
104	Код неисправности (второй)	Код аварии в памяти («→» — нет информации в памяти).	код	
105	Код неисправности (последний)	Код аварии в памяти («→» — нет информации в памяти).	код	
106	Неисправность термисторов TH3/TH6/TH7/TH8	3 (TH3), 6 (TH6), 7 (TH7), 8 (TH8), 0 (исправны)	№	
107	Рабочий режим в момент аварии	аналогично коду 0	—	
108	Компрессор — рабочий ток в момент аварии	0 – 50	А	
109	Компрессор — наработка в момент аварии	0 – 9999	× 10 часов	
110	Компрессор — кол-во циклов включения в момент аварии	0 – 9999	× 100 раз	
111	Температура нагнетания в момент аварии	3 – 217	°С	
112	Наружный блок — темп. жидкостной трубы 1 (TH3) в момент аварии	-40 – 90	°С	
113	Наружный блок — темп. жидкостной трубы 2 в момент аварии	-40 – 90	°С	
114	Наружный блок — темп. в двухфазной точке (TH6) в момент аварии	-39 – 88	°С	
115	Наружный блок — темп. трубы всасывания (TH32) в момент аварии (PUHZ-SHW)	-39 – 88	°С	
116	Наружный блок — темп. наружного воздуха (TH7) в момент аварии	-39 – 88	°С	
117	Наружный блок — темп. теплоотвода (TH8) в момент аварии	-40 – 200	°С	
118	Перегрев паров после компрессора (SHd) в момент аварии	0 – 255	°С	
119	Переохлаждение (SC) в момент аварии	0 – 130	°С	
120	Частота вращения компрессора в момент аварии	0 – 255	Гц	
121	Наружный блок - скорость вентилятора в момент аварии	0 – 10	уровни	
122	Наружный блок - скорость вентилятора 1 в момент аварии (для моделей с двигателем пост. тока)	0 – 9999	об/мин.	
123	Наружный блок - скорость вентилятора 2 в момент аварии (для моделей с двигателем пост. тока)	0 – 9999	об/мин.	Отображается «0», если в блоке только 1 вентилятор.
124				
125	Степень открытия расширительного клапана LEV (A) в момент аварии	0 – 500	импульсы	
126	Степень открытия расширительного клапана LEV (B) в момент аварии	0 – 500	импульсы	
127	Степень открытия расширительного клапана LEV (C) в момент аварии	0 – 500	импульсы	
128				
129	Температура конденсации (T <sub>кнс</sub> ) в момент аварии (только PUHZ-SHW)	-39 – 88	°С	
130	Суммарная длительность включения термостата до неисправности	0 – 999	минуты	
131				
132	Внутренний блок — темп. жидкостной трубы в момент аварии	-39 – 88	°С	Среднее значение по всем блокам мультисистемы.
133	Внутренний блок — темп. в двухфазной точке в момент аварии	-39 – 88	°С	Среднее значение по всем блокам мультисистемы.
134	Внутренний блок — темп. воздуха на входе момент аварии (темп. термостата)	-39 – 88	°С	
135	U9: детализированные коды из журнала аварий	01 – 20	—	
136				
~				
149				
150	Внутренний блок — фактическая температура воздуха на входе	-39 – 88	°С	
151	Внутренний блок — темп. жидкостной трубы	-39 – 88	°С	
152	Внутренний блок — темп. в двухфазной точке	-39 – 88	°С	
153				

№	Описание	Диапазон	Ед. изм.	Примечание
154	Внутренний блок — наработка вентилятора (после сброса индикатора „фильтр“)	0 – 9999	часы	
155	Внутренний блок — наработка (суммарное время работы вентилятора)	0 – 9999	× 10 часов	
156				
157	Вентилятор внутреннего блока — управляющий параметр (Sj)	0 – 255	—	для вентиляторов с фазовым управлением
158	Вентилятор внутреннего блока — управляющий параметр (импульс ВКЛ/ОТКЛ.)	«00**», где «**» — данные управления вентилятором	—	для вентиляторов с импульсным управлением
159	Вентилятор внутреннего блока — управляющий параметр	«00**», где «**» — данные управления вентилятором	—	для вентиляторов с двигателем пост. тока
160				
161				
162	Внутренний блок — информация о модели	см. след. раздел	—	
163	Внутренний блок — информация о заданной производительности	см. след. раздел	—	
164	Внутренний блок — информация о настройках SW3	неопределено	—	
165	Номер пары „внутренний блок – ИК пульт“	см. след. раздел	—	
166	Внутренний блок — информация о настройках SW5	неопределено	—	
167				
~				
189				
190	Внутренний блок — версия прошивки микроконтроллера	«0501» (версия 5.01)	версия	
191	Внутренний блок — версия прошивки микроконтроллера (дополнительный номер)	Доп. информация о версии прошивки: «A000» (версия 5.01 A000)	—	
192				
~				
764				
765	Фиксация режима работы (нагрев)	Выбор данного параметра является управляющей командой для фиксации текущих управляющих параметров.		
766	Фиксация режима работы (охлаждение)			
767	Отмена фиксации режима работы	Выбор данного параметра является управляющей командой для отмены режима фиксации текущих управляющих параметров, установленного командами „765“ и „766“.		



### 3. Расшифровка символьной индикации

Технические данные Mr. Slim (R410A)

PUNZ-ZRP35~250

PUNZ-P100~250

PU-P71~140

PUNZ-SHW80~230

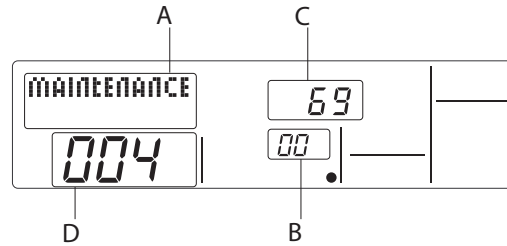

Пример.  
 Параметр "004":  
 температура нагнетания 69°C,  
 адрес холодильного контура "00"

B: адрес холодильного контура  
 C: значение параметра  
 D: номер параметра

#### Режим работы (параметр „0”)

Индикация

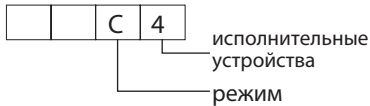

Режим работы

Индикация	Режим работы
0	выкл/вентиляция
C	охлаждение/осушение
H	нагрев
d	оттаивание

Исполнительные устройства

Индикация	Питание компрессора	Компрессор	4-ходовой клапан	Соленоидный вентиль
0	–	–	–	–
1				вкл
2			вкл	
3			вкл	вкл
4		вкл		
5		вкл		вкл
6		вкл	вкл	
7		вкл	вкл	вкл
8	вкл			
A	вкл		вкл	

#### Режим работы внутреннего блока (параметр „50”)

Индикация

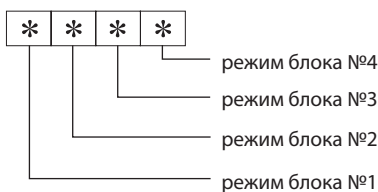

Индикация	Режим
0	нормальный
1	предварительный нагрев
2	–
3	–
4	нагрев включен
5	защита от обмерзания
6	защита от перегрева
7	запрос на отключение компрессора
F	отсутствует указанный блок

#### Режим работы наружного блока (параметр „51”)

Индикация	Режим
0 0 0 0	нормальный
0 0 0 1	подготовка к режиму нагрева
0 0 0 2	оттаивание

#### Режим управления частотой вращения компрессора (параметр „52”)

Индикация

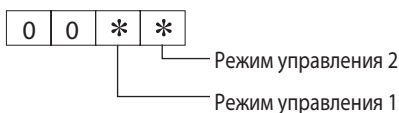

Режим управления 1

Индикация	Режим ограничение тока
0	нет ограничения
1	активировано первичное ограничение тока
2	активировано вторичное ограничение тока

Режим управления 2 (задействованы защитные алгоритмы при указанных симптомах)

Индикация	Превышение температуры нагнетания	Превышение температуры конденсации	Обмерзание	Перегрев тепловода
0				
1	да			
2		да		
3	да	да		
4			да	
5	да		да	
6		да	да	
7	да	да	да	
8				да
9	да			да
A		да		да
b	да	да		да
C			да	да
d	да		да	да
E		да	да	да
F	да	да	да	да

### 3. Расшифровка символьной индикации

Технические данные Mr. Slim (R410A)

PUHZ-ZRP35~250

PUHZ-P100~250

PU-P71~140

PUHZ-SHW80~230

#### Скорость вентилятора (параметр „53”)

Индикация

0 0 \* \*

Коррекция скорости вращения вентилятора в связи с перегревом теплоотвода  
 Коррекция скорости вращения вентилятора в связи с превышением температуры конденсации в режиме охлаждения

Индикация	Коррекция
- (минус)	-1
0	0
1	+1
2	+2

#### Управление исполнительными устройствами (параметр „54”)

Индикация

0 0 \* \*

Исполнительные устройства: выход 1  
 Исполнительные устройства: выход 2

##### Исполнительные устройства: выход 1

Индикация	SV1	4-ходовой клапан	Компрессор	Подогрев компрессора
0				
1	вкл			
2		вкл		
3	вкл	вкл		
4			вкл	
5	вкл		вкл	
6		вкл	вкл	
7	вкл	вкл	вкл	
8				вкл
9	вкл			вкл
A		вкл		вкл
b	вкл	вкл		вкл
C			вкл	вкл
d	вкл		вкл	вкл
E		вкл	вкл	вкл
F	вкл	вкл	вкл	вкл

##### Исполнительные устройства: выход 2

Индикация	52C	SV2	SS
0			
1	вкл		
2		вкл	
3	вкл	вкл	
4			вкл
5	вкл		вкл
6		вкл	вкл
7	вкл	вкл	вкл

#### Содержание ошибки [U9] (параметр „55”)

Индикация

0 0 \* \*

содержание ошибки 1  
 содержание ошибки 2

##### Содержание ошибки 1

● : определено

Индикация	Повышенное напряжения	Пониженное напряжения	Отсутствие фазы L1	Ошибка сигнала синхронизации
0				
1	●			
2		●		
3	●	●		
4			●	
5	●		●	
6		●	●	
7	●	●	●	
8				●
9	●			●
A		●		●
b	●	●		●
C			●	●
d	●		●	●
E		●	●	●
F	●	●	●	●

##### Содержание ошибки 2

● : определено

Индикация	Ошибка конвертера Fo	ошибка PAM
0		
1	●	
2		●
3	●	●

PUNZ-ZRP35~250

PUNZ-P100~250

PU-P71~140

PUNZ-SHW80~230

#### Контакт ограничения производительности (параметр „61“)

Индикация 

0	0	0	*
---	---	---	---

 установка ограничения

#### Установка ограничения

Индикация	Значение	Установка переключателя	
		SW7-1	SW7-2
0	0%		
1	50%	вкл	
2	75%		вкл
3	100%	вкл	вкл

#### Внешний входной сигнал (параметр „62“)

Индикация 

0	0	0	*
---	---	---	---

 состояние внешних входов

#### Состояние внешних входов

● : сигнал установлен

Индикация	Ограничение производительности	Ночной режим	Вход 1	Вход 2
0				
1	●			
2		●		
3	●	●		
4			●	
5	●		●	
6		●	●	
7	●	●	●	
8				●
9	●			●
A		●		●
b	●	●		●
C			●	●
d	●		●	●
E		●	●	●
F	●	●	●	●

#### Наружный блок - установка производительности (параметр „70“)

Индикация	Код производительности
9	35
10	50
11	60
14	71
20	100
25	125
28	140
40	200
50	250

#### Наружный блок - информация о настройках (параметр „71“)

Индикация 

0	0	*	*
---	---	---	---

 Информация 1  
Информация 2

#### Информация 1

Индикация	Режим оттаивания
0	стандартный
1	при повышенной влажности

#### Информация 2

Индикация	1 фазное/3-х фазное питание	„охлаждение-нагрев“/ „только охлаждение“
0	1 фазное	„охлаждение-нагрев“
1		„только охлаждение“
2	3-х фазное	„охлаждение-нагрев“
3		„только охлаждение“

### 3. Расшифровка символьной индикации

Технические данные Mr. Slim (R410A)

PU-P71~140

PUHZ-SHW80~140

#### Положение переключателей на плате наружного блока: SW1-SW10, кроме SW3 (параметры „73”-“82”)

0: положение OFF 1: положение ON

SW1, SW2, SW6, SW7						Индикация
1	2	3	4	5	6	
0	0	0	0	0	0	00 00
1	0	0	0	0	0	00 01
0	1	0	0	0	0	00 02
1	1	0	0	0	0	00 03
0	0	1	0	0	0	00 04
1	0	1	0	0	0	00 05
0	1	1	0	0	0	00 06
1	1	1	0	0	0	00 07
0	0	0	1	0	0	00 08
1	0	0	1	0	0	00 09
0	1	0	1	0	0	00 0A
1	1	0	1	0	0	00 0b
0	0	1	1	0	0	00 0C
1	0	1	1	0	0	00 0d
0	1	1	1	0	0	00 0E
1	1	1	1	0	0	00 0F
0	0	0	0	1	0	00 10
1	0	0	0	1	0	00 11
0	1	0	0	1	0	00 12
1	1	0	0	1	0	00 13
0	0	1	0	1	0	00 14
1	0	1	0	1	0	00 15
0	1	1	0	1	0	00 16
1	1	1	0	1	0	00 17
0	0	0	1	1	0	00 18
1	0	0	1	1	0	00 19
0	1	0	1	1	0	00 1A
1	1	0	1	1	0	00 1B
0	0	1	1	1	0	00 1C
1	0	1	1	1	0	00 1D
0	1	1	1	1	0	00 1E
1	1	1	1	1	0	00 1F
0	0	0	0	0	1	00 20
1	0	0	0	0	1	00 21
0	1	0	0	0	1	00 22
1	1	0	0	0	1	00 23
0	0	1	0	0	1	00 24
1	0	1	0	0	1	00 25
0	1	1	0	0	1	00 26
1	1	1	0	0	1	00 27
0	0	0	1	0	1	00 28
1	0	0	1	0	1	00 29
0	1	0	1	0	1	00 2A
1	1	0	1	0	1	00 2B
0	0	1	1	0	1	00 2C
1	0	1	1	0	1	00 2D
0	1	1	1	0	1	00 2E
1	1	1	1	0	1	00 2F
0	0	0	0	1	1	00 30
1	0	0	0	1	1	00 31
0	1	0	0	1	1	00 32
1	1	0	0	1	1	00 33
0	0	1	0	1	1	00 34
1	0	1	0	1	1	00 35
0	1	1	0	1	1	00 36
1	1	1	0	1	1	00 37
0	0	0	1	1	1	00 38
1	0	0	1	1	1	00 39
0	1	0	1	1	1	00 3A
1	1	0	1	1	1	00 3B
0	0	1	1	1	1	00 3C
1	0	1	1	1	1	00 3D
0	1	1	1	1	1	00 3E
1	1	1	1	1	1	00 3F

0: положение OFF 1: положение ON

SW5				Индикация
1	2	3	4	
0	0	0	0	00 00
1	0	0	0	00 01
0	1	0	0	00 02
1	1	0	0	00 03
0	0	1	0	00 04
1	0	1	0	00 05
0	1	1	0	00 06
1	1	1	0	00 07
0	0	0	1	00 08
1	0	0	1	00 09
0	1	0	1	00 0A
1	1	0	1	00 0b
0	0	1	1	00 0C
1	0	1	1	00 0d
0	1	1	1	00 0E
1	1	1	1	00 0F

0: положение OFF 1: положение ON

SW8			индикация
1	2	3	
0	0	0	00 00
1	0	0	00 01
0	1	0	00 02
1	1	0	00 03
0	0	1	00 04
1	0	1	00 05
0	1	1	00 06
1	1	1	00 07

0: положение OFF 1: положение ON

SW4, SW9, SW10		индикация
1	2	
0	0	00 00
1	0	00 01
0	1	00 02
1	1	00 03

### 3. Расшифровка символической индикации

Технические данные Mr. Slim (R410A)

PU-P71~140

PUNZ-SHW80~140

#### Внутренний блок - информация о модели (параметр „162“)

Индикация

0 0 \* \*

см. таблицу справа

Индикация	Модель	Индикация	Модель
00	PSA-RP-GA, PSH-P-GAH	20	
01		21	PKA-RP-FAL(2)
02	PEAD-RP-EA(2)/GA, PEHD-P-EAH	22	PCA-RP-GA(2), PCH-P-GAH, PLA-RP-BA2
03		23	
04		24	
05		25	
06	PCA-RP-HA	26	PCA-RP-KA
07		27	
08		28	
09		29	
0A		2A	PLA-ZRP35~125BA
0b		2b	PKA-RP-GAL, PKH-P-GALH
0C		2C	
0d		2d	
0E		2E	
0F		2F	PLA-RP-AA
10		30	
11		31	PLH-P-AAH
12		32	
13		33	PKA-RP-HAL/KAL
14		34	PEAD-RP-JA(L)
15		35	
16		36	PLA-RP-AA2
17		37	PLA-RP100BA3, 140BA2
18		38	
19		39	
1A		3A	
1b		3b	
1C		3C	
1d		3d	
1E		3E	
1F		3F	

PUNZ-ZRP35~250

PUNZ-P100~250

PU-P71~140

PUNZ-SHW80~230

#### Внутренний блок - производительность (параметр „163“)

Индикация

0 0 \* \*

см. таблицу справа

Индикация	Код производительности	Индикация	Код производительности
00	12	10	112
01	16	11	125
02	22	12	140
03	25	13	160
04	28	14	200
05	23	15	224
06	35, 36	16	250
07	40	17	280
08	45	18	
09	50	19	
0A	56	1A	
0b	63	1b	
0C	71	1C	
0d	80	1d	
0E	90	1E	
0F	100	1F	

#### Номер пары „внутренний блок - ИК пульт“ (параметр „165“)

Индикация

0 0 \* \*

см. таблицу справа

Индикация	Номер пары, положение переключателя
00	No. 0
01	No. 1 J41 разомкнута
02	No. 2 J42 разомкнута
03	No. 3 J41, J42 разомкнуты

### Содержание раздела

1. Режим контроля рабочих параметров	663
2. Результаты проверки рабочих параметров	667
3. Режим контроля утечки хладагента	668

PUHZ-ZRP35~250    PUHZ-P100~250    PU-P71~140    PUHZ-SHW80~140

## 1. PAR-40/3xMAA (где «x» — цифра «0», «1», «2» или «3»)

Рабочие параметры (температура теплообменника внутреннего/наружного блоков и рабочий ток компрессора) могут отображаться в режиме контроля рабочих параметров.

\* Эти функции не будут работать во время тестового запуска.

\* В зависимости от комбинации с наружным блоком, эти функции могут не поддерживаться некоторыми моделями.

- Режим контроля рабочих параметров существенно упрощает обслуживание системы.
- Данный режим позволяет проверять рабочие параметры и настройки внутренних и наружных блоков с пульта управления. В инверторных моделях предусмотрен режим фиксации частоты вращения компрессора, для упрощения поиска неисправностей.

Температура нагнетания 60°C

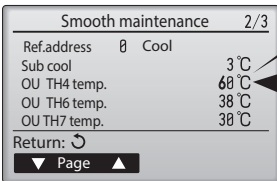

• Обычная процедура проверки



Информация, доступная в режиме контроля.

Компрессор		Наружный блок		Внутренний блок	
1	Наработка (x 10 часов)	4	Температура теплообменника (°C)	7	Температура входящего воздуха (°C)
2	Кол-во циклов вкл/выкл (x 10 циклов)	5	Температура нагнетания (°C)	8	Температура теплообменника (°C)
3	Рабочий ток (A)	6	Температура наружного воздуха (°C)	9	Наработка фильтра* (часы)

\* Количество часов работы кондиционера после последнего сброса индикации „фильтр“

В окне Главного меню выберите пункт «Сервисное меню» и нажмите кнопку



Выберите «Проверка» с помощью функциональных кнопок F1 и F2 и нажмите кнопку



Выберите «Рабочие параметры» с помощью функциональных кнопок F1 и F2 и нажмите кнопку

1

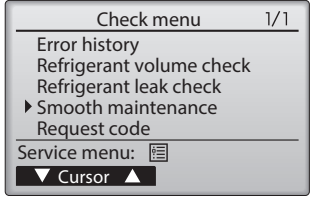

F1
F2
F3
F4

С помощью функциональных кнопок F1 и F2 установите курсор.

Выберите нужный параметр с помощью функциональных кнопок F3 и F4.

- Адрес гидравлического контура: [0]~[15]
- Режим работы с фиксированной частотой вращения компрессора: [охлаждение] / [нагрев] / [норм.]

2

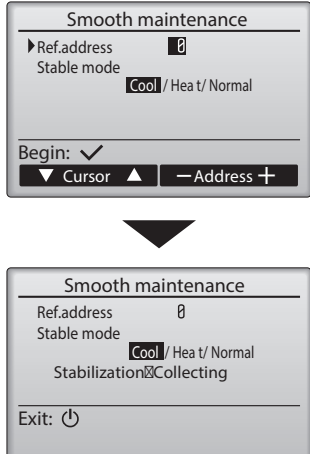

Система запустится в выбранном режиме после нажатия кнопки

Работа с фиксированной частотой вращения электродвигателя компрессора продлится примерно 20 минут.



Отображается окно рабочих параметров.

Для вычисления времени наработки компрессора отображаемый параметр следует умножить на 10 (ч). Для вычисления количества циклов вкл/выкл отображаемый параметр следует умножить на 100.



3

Smooth maintenance 1/3	
Ref. address	0 Cool
COMP. current	12 A
COMP. run time	1800 Hr
COMP. On / Off	2000 times
COMP. frequency	80 Hz
Return: ↺	
▼ Page ▲	

Smooth maintenance 2/3	
Ref.address	0 Cool
Sub cool	3 °C
OU TH4 temp.	60 °C
OU TH6 temp.	38 °C
OU TH7 temp.	38 °C
Return: ↺	
▼ Page ▲	

Smooth maintenance 3/3	
Ref.address	0 Cool
IU air temp.	28 °C
IU HEX temp.	18 °C
IU filter time	120 Hr
Return: ↺	
▼ Page ▲	

### Навигация по меню

- Для возврата к Главному меню ..... 
- Для возврата к предыдущему окну ..... 

### • Адрес холодильного контура

#### Системы с одним контуром

Системы с одним холодильным контуром имеют адрес „00” и специально его установка не требуется (в том числе двойные и тройные мультисистемы).



#### Системы с несколькими контурами (групповое управление)

К одному пульту управления может быть подключено до 16 систем (гидравлических контуров). При проверке параметров следует указывать адрес контура.



PUHZ-ZRP35~250    PUHZ-P100~250    PU-P71~140    PUHZ-SHW80~140

## 2. PAR-21MAA

- Режим существенно упрощает обслуживание системы.
- Режим позволяет проверять рабочие параметры и настройки внутренних и наружных блоков с пульта управления. В инверторных моделях предусмотрен режим фиксации частоты вращения компрессора, для упрощения поиска неисправностей.

Использование пульта для диагностики упрощает обслуживание.

• Обычная процедура проверки

Информация, доступная в режиме контроля.

Компрессор	Наружный блок	Внутренний блок
1 Нароботка (x 10 часов)	4 Температура теплообменника (°C)	7 Температура входящего воздуха (°C)
2 Кол-во циклов вкл/выкл (x 10 циклов)	5 Температура нагнетания (°C)	8 Температура теплообменника (°C)
3 Рабочий ток (A)	6 Температура наружного воздуха (°C)	9 Нароботка фильтра* (часы)

\* Количество часов работы кондиционера после последнего сброса индикации „фильтр“

\*Если вы собираетесь использовать таблицу „Стандартные рабочие характеристики“, то перед входом в режим установите высокую скорость вентилятора внутреннего блока.

### • Вход в режим контроля

Режим контроля рабочих параметров может быть активирован на включенном или выключенном кондиционере, но не в тестовом режиме. Контроль параметров может проводиться и на выключенном кондиционере.

• Пульт управления

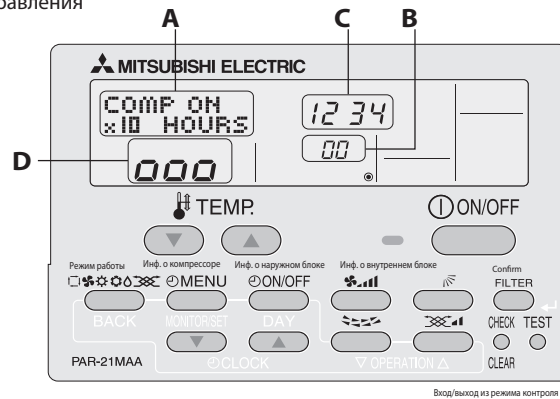

(1)Нажмите и удерживайте более 3 секунд кнопку

**TEST**

[секция индикации A]: MAINTENANCE

Если режим „фиксация частоты вращения компрессора“ не нужен, или требуется проверить параметры выключенного кондиционера, то переходите к шагу (4).

### • Режим фиксированной частоты вращения компрессора

Частота вращения компрессора может быть фиксирована для проведения диагностики. Если кондиционер находится в выключенном состоянии, то при входе в данный режим он включится.

(2) Нажмите кнопку **MODE** (выбора требуемого режима работы).

[секция индикации A]:



(3) Нажмите кнопку **FILTER** (подтверждения настроек).

[секция индикации D]:

Ожидание стабилизации частоты



## • Проведение измерений

После фиксации частоты вращения проведите измерения как описано ниже.

➔(4) Используя кнопки [TEMP] (  ) и (  ), выберите адрес гидравлического контура.



➔(5) Выберите, какую информацию следует отображать.  
После выбора переходите к шагу (6).

### Информация о компрессоре



кнопка

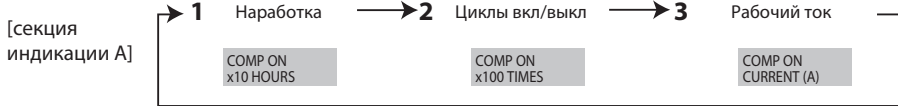

### Информация о наружном блоке



кнопка

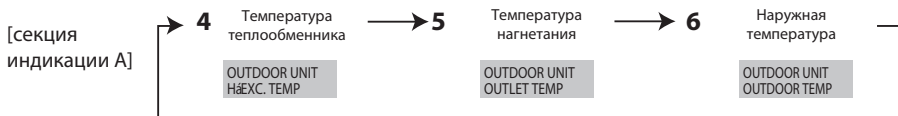



### Информация о внутреннем блоке

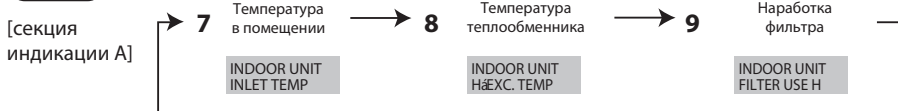

кнопка



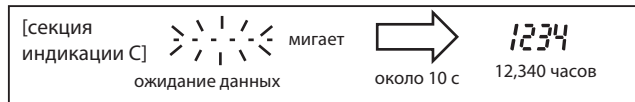

(6) Нажмите кнопку  (  ) для подтверждения установок.

Пример индикации наработки компрессора



(7) Данные отображаются в секции индикации C.

**Для проверки других параметров повторите шаги (5) - (7).**

(8) Для выхода из режима контроля нажмите и удерживайте более 3 секунд кнопку  или нажмите кнопку 

## • Адрес холодильного контура

### Системы с одним контуром

Системы с одним холодильным контуром имеют адрес „00” и специально его установка не требуется (в том числе двойные и тройные мультисистемы).



### Системы с несколькими контурами (групповое управление)

К одному пульту управления может быть подключено до 16 систем (гидравлических контуров). При проверке параметров следует указывать адрес контура.



## 2. Результаты проверки рабочих параметров

Технические данные Mr. Slim (R410A)

PUHZ-ZRP35~250

PUHZ-P100~250

PU-P71~140

PUHZ-SHW80~140

Проверяемый объект			Результат		
Электропитание	Контакты и соединения	Клеммные колодки	Автомат	норма	подтянуть
			Наружный блок	норма	подтянуть
			Внутренний блок	норма	подтянуть
		Сопротивление изоляции			МОм
		Напряжение			В
Компрессор		1. Наробotka			часов
		2. Кол-во циклов вкл/выкл			циклов
		3. Ток			А
Наружный блок	Температура	4. Темп. теплообменника	охл. °С	нагрев °С	
		5. Темп. нагнетания	охл. °С	нагрев °С	
		6. Наружная температура	охл. °С	нагрев °С	
	Чистота поверхности	Темп. выходящего воздуха	охл. °С	нагрев °С	
		Внешний вид	норма		требуется очистка
		Теплообменник	норма		требуется очистка
	Звук/вибрация	нет		есть	
Внутренний блок	Температура	7. Темп. входящего воздуха	охл. °С	нагрев °С	
		Темп. выходящего воздуха	охл. °С	нагрев °С	
		8. Темп. теплообменника	охл. °С	нагрев °С	
		9. Наробotka фильтра *			часов
	Чистота поверхности	Декоративная панель	норма		требуется очистка
		Фильтр	норма		требуется очистка
		Вентилятор	норма		требуется очистка
		Теплообменник	норма		требуется очистка
	Звук/вибрация	нет		есть	

\* Наробotka фильтра - время эксплуатации кондиционера после последнего сброса индикации „Фильтр“.

### Проверяемые параметры

Укажите на графике разность температур в пунктах 5, 4, 7 и 8. Нормой считается попадание данных значений в заштрихованную область.

#### Примечание:

Перед началом измерений установите высокую скорость вращения вентилятора внутреннего блока.

Классификация	Описание	Результат	
Охлаждение	Проверка	Индикация "D000" стабильно присутствует на пульте управления?	
	Разность температур	Разность: температура нагнетания (5) - темп. теплообменника наружного блока (4)	
Нагрев	Проверка	Индикация "D000" стабильно присутствует на пульте управления?	
	Разность температур	Разность: температура нагнетания (5) - темп. теплообменника внутреннего блока (8)	

\* Режим с фиксированной частотой вращения компрессора невозможен в следующих температурных условиях:

- A) В режиме охлаждения температура наружного воздуха более +40°C или температура воздуха в помещении менее +23°C.
- B) В режиме нагрева температура наружного воздуха выше +20°C или температура внутреннего воздуха менее +25°C.

\* Если данный режим включают вне указанных температурных условий, но частота вращения не стабилизируется в течение 30 минут, то выполните проверку блока.

\* В режиме нагрева рабочие параметры могут изменяться со временем по причине обмерзания теплообменника наружного блока.

Область	Что проверить	Решение	
		Охл.	Нагрев
Норма	Нормальное рабочее состояние		
Проверка фильтра	Фильтр может быть загрязнен. *1		
Проверка А	Производительность снижена. Требуется детальная проверка.		
Проверка В	Недостаточное количество хладагента.		
Проверка С	Фильтр и теплообменник внутреннего блока может быть загрязнен.		

\* Указанный вывод основан на японских стандартных условиях. В других температурных условиях может быть другая причина.

Результат

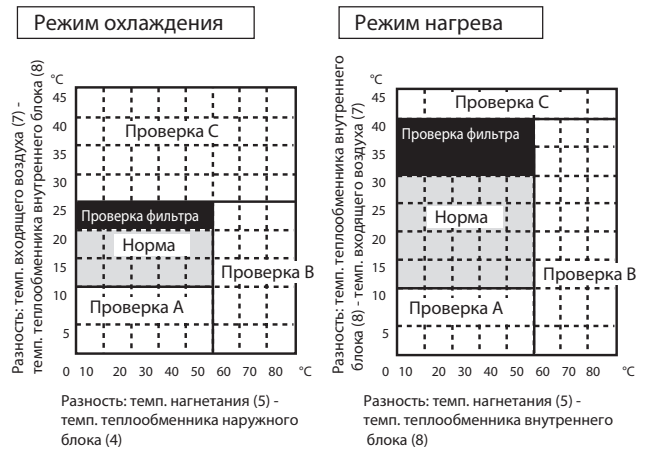

PU-P71~140

PUNZ-SHW80~140

#### 1. PAR-40/3хММА (где «х» — цифра «0», «1», «2» или «3»)

Наружный блок системы может определять утечку хладагента при длительном периоде эксплуатации. Для того, чтобы задействовать данную функцию, следует предварительно провести специальную процедуру инициализации (определения начального количества хладагента) после установки системы кондиционирования:

- Перед настройкой режима контроля утечки хладагента следует убедиться в нормальной работе системы в тестовом режиме.
- Чтобы точно определить утечку хладагента установите высокую скорость вращения вентилятора внутреннего блока.

«Режим контроля утечки хладагента» доступен только для моделей, поддерживающих данную функцию.

1. Выберите «Сервисное меню» и нажмите кнопку .



Выберите пункт «Проверка» с помощью функциональных кнопок F1 и F2 и нажмите кнопку .



Выберите пункт «Режим контроля утечки хладагента» с помощью функциональных кнопок F1 и F2 и нажмите кнопку .

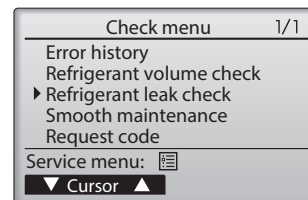

2. Режим с фиксированной частотой вращения электродвигателя компрессора активируется.

После нажатия кнопки  активируется работа с фиксированной частотой вращения электродвигателя компрессора.

Примечание: работа в этом режиме длится примерно 20 минут.

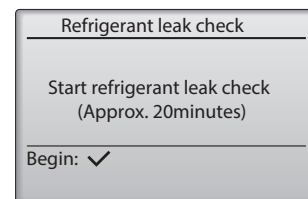

3. Отображение рабочих параметров системы.

Приведенные ниже значения представлены в качестве примера. При утечке хладагента из контура на пульте управления появится индикация «NG».

**Примечание: критерий (в %) определения утечки может быть изменен.**

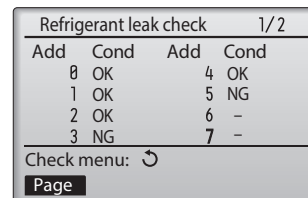

#### Сброс данных о начальном количестве хладагента:

Если система была перемещена (демонтирована и смонтирована заново) или производилась дозаправка хладагента, то следует снова провести процедуру инициализации режима контроля утечки:

- 1) Выключите питание.
  - 2) Установите перемычку CN31 на плате наружного блока в положение ON.
  - 3) Установите переключатель SW4-1 на плате наружного блока в положение ON.
  - 4) Включите питание для удаления существующей информации из памяти.
- После удаления информации переставьте перемычку на CN31 в положение OFF, а также установите SW4-1 в положение OFF.

Внимание:

- 1) В следующих температурных условиях режим работы не может быть стабилизирован и определение количества хладагента может быть неточным:
  - а) наружная температура равна или выше 40°C или температура в помещении ниже или равна 23°C;
  - б) установлена другая скорость вращения вентилятора внутреннего блока (не «высокая»).
- 2) Проверьте рабочие параметры и состояние системы, если режим работы не стабилизируется в течение 45 минут.

#### 2. PAR-21MAA

- Расположение кнопок на пульте управления

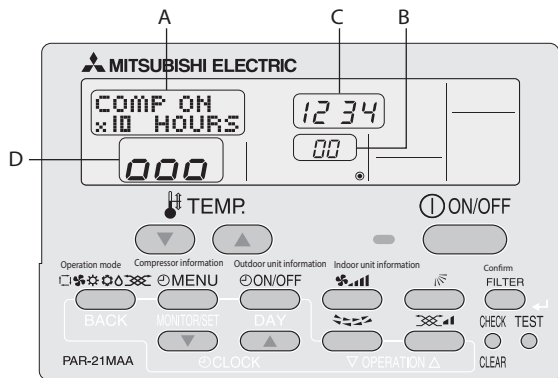

Наружный блок системы может определять утечку хладагента при длительном периоде эксплуатации. Для того, чтобы задействовать данную возможность следует предварительно провести специальную процедуру инициализации (определения начального количества хладагента).

#### ⚠ Внимание:

Перед настройкой режима контроля утечки хладагента следует убедиться в нормальной работе системы в тестовом режиме.

Для более точного определения количества хладагента рекомендуется установить высокую скорость вращения вентилятора внутреннего блока.

[Секция индикации A]

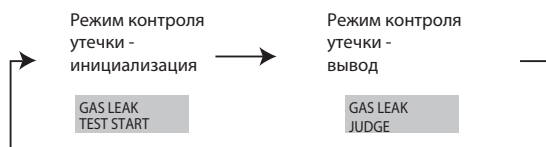

#### 1. Вход в режим контроля утечки хладагента

Перед входом в режим контроля утечки состояние блока не имеет значения: включен или выключен.

(1) Нажмите и удерживайте более 3 секунд кнопку **TEST** для входа в режим контроля рабочих параметров (секция индикации A).

#### 2. Проведение начальной инициализации

(2) Нажмите кнопку\* **CLOCK** и выберите в секции индикации A [GAS LEAK TEST START].

\* Процедура инициализации режима контроля утечки должна проводиться после установки новой системы или после сброса данных о количестве хладагента.

[Секция индикации D] - Ожидание стабилизации режима

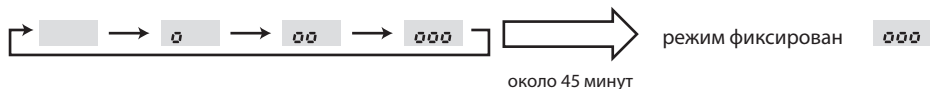

(3) Нажмите кнопку **FILTER** (←) для подтверждения настроек.

#### ► Окончание режима инициализации контроля утечки

После стабилизации режима работы инициализация режима контроля утечки завершена.

(4) Нажмите и удерживайте более 3 секунд кнопку **TEST** для выхода из режима инициализации контроля утечки или нажмите кнопку **ON/OFF**

#### 3. Результат работы режима контроля утечки хладагента

Для определения количества хладагента в текущий момент времени следует повторить действия из пунктов (1) - (3) из процедуры инициализации режима контроля утечки.

(4) Нажмите кнопку\* **CLOCK**  и выберите в секции индикации A [GAS LEAK JUDGE].

[секция индикации A]

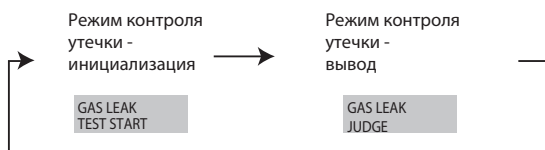

(5) Нажмите кнопку **FILTER**   для подтверждения настроек (LOADING в секции индикации A).

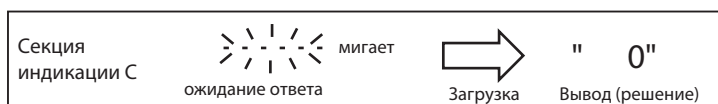

Секция индикации C	Обозначение (%: 80%)
" 0 "	Утечка менее 20% от начального количества хладагента.
" 20 "	Утечка более 20% от начального количества хладагента.
" 8888 "	"Ошибка" = нет данных о начальном количестве хладагента.

Примечания:

Критерий определения утечки может быть изменен: выберите 80 % (заводская настройка) или 60%.

Если критерий определения утечки был изменен, то следует провести действия (1) – (3) инициализации контроля утечки около 1 минуты и пропустить (4). Затем нужно провести действия (1) – (5) из данного раздела.

#### Сброс данных о начальном количестве хладагента:

Если система была перемещена (демонтирована и смонтирована заново) или производилась дозаправка хладагента, то следует снова провести процедуру инициализации режима контроля утечки.

- 1) Выключите питание.
  - 2) Установите переключку CN31 на плате наружного блока в положение ON .
  - 3) Установите переключатель SW4-1 в положение ON.
  - 4) Включите питание для удаления существующей информации из памяти.
- После удаления информации переставьте переключку на CN31 в положение OFF, а также установите SW4-1 в положение OFF.

Внимание:

1) В следующих температурных условиях режим работы не может быть стабилизирован и определение количества хладагента может быть неточным:

- а) наружная температура больше или равна 40°C или температура в помещении меньше или равна 23°C;
- б) установлена другая скорость вращения вентилятора внутреннего блока (не „Высокая“).

2) Проверьте рабочие параметры и состояние системы, если режим работы не стабилизируется в течение 45 минут.



## Содержание раздела

1. Рекомендации по применению прибора	672
2. Настройка DIP-переключателей на плате контроллера	673
3. Входные цепи прибора	674
4. Выходные цепи прибора	675
5. Диагностика и проверка режимов работы	676
6. Комплектация и размеры	677

# 1. Рекомендации по применению прибора

Контроллер PAC-IF012B-E предназначен для плавного (ступенчатого) управления наружными блоками полупромышленной серии Mr. Slim.  
Совместимые наружные блоки перечислены в таблице ниже.

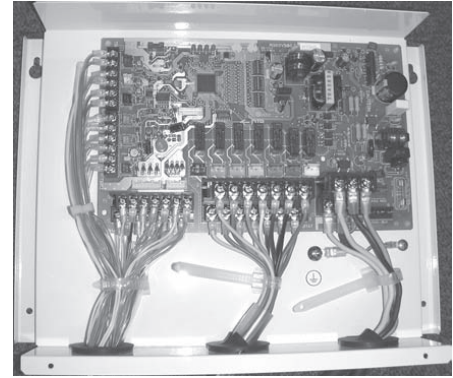

Применение контроллера		PAC-IF012B-E									
Автоматический выбор частоты вращения компрессора (требуется пульт PAR-40/3xMAA)	Наружный блок	35	50	60	71	100	125	140	200	250	
	PUHZ-SHW	—	—	—	80VHA	112V(Y)HA	—	140YHA	—	—	
	PUHZ-ZRP	35VKA	50VKA	60VHA	71VHA	100V(Y)KA	125V(Y)KA	140V(Y)KA	200YKAR1	250YKAR1	
	PUHZ-P	—	—	—	—	—	—	—	200YHAR1	250YHAR1	
Внешнее управление частотой вращения компрессора <sup>1</sup>	Наружный блок	35	50	60	71	100	125	140	200	250	
	PUHZ-SHW	—	—	—	80VHA	112V(Y)HA	—	140YHA	—	230YKA2	
	PUHZ-ZRP	35VKA	50VKA	60VHA	71VHA	100V(Y)KA	125V(Y)KA	140V(Y)KA	200YKAR1	250YKAR1	
	—	—	—	—	—	—	—	—	—	—	

<sup>1</sup> Совместно с контроллером рекомендуется применять пульт управления PAR-40/3xMAA для наблюдения за работой системы.

Рекомендации по применению прибора:

## 1) Теплообменник

а) Расчетное рабочее давление в системе 4,15 МПа. Теплообменник должен выдерживать испытательное давление в 3 раза превышающее рабочее - 12,45 МПа.

б) Выбор теплообменника проводите, исходя из следующих данных:

1. температура испарения более 4°C при максимальной частоте вращения компрессора (температура в помещении 27°C DB / 19°C WB, снаружи 35°C DB / 24°C WB);
2. температура конденсации менее 60°C при максимальной частоте вращения компрессора (температура в помещении 20°C DB, снаружи 7°C DB / 6°C WB);
3. при использовании системы для нагрева воды температура конденсации менее 58°C при максимальной частоте вращения компрессора (температура снаружи 7°C DB / 6°C WB).

в) Внутренний объем теплообменника должен удовлетворять ограничениям, приведенным в таблице. При выборе слишком маленького теплообменника возможен возврат жидкого хладагента в наружный блок и выход из строя компрессора. Напротив, переразмеренный теплообменник вызовет снижение производительности системы из-за недостатка хладагента или перегрев компрессора.

г) Внутренняя поверхность теплообменника должна быть чистой. Например, для теплообменника, выполненного из трубы диаметром 9,52 мм остаточное содержание воды не более 0,6 мг/м, масла - не более 0,5 мг/м, твердых частиц - не более 1,8 мг/м.

Производительность	35	50	60	71	100	125	140	200	250
Максимальный объем, см <sup>3</sup>	1050	1500	1800	2130	3000	3750	4200	6000	7500
Минимальный объем, см <sup>3</sup>	350	500	600	710	1000	1250	1400	2000	2500

## 2) Термисторы

Термистор TH1 используется только в режиме автоматического выбора шага\* (для применений воздух - воздух).

1. Выберите для термистора TH1 положение, в котором он может измерять среднюю температуру воздуха, поступающего из помещения в теплообменник.

2. Желательно, чтобы отсутствовала радиационная передача теплоты от теплообменника к термистору.

Для того, чтобы использовать данный контроллер в режиме ручного выбора производительности, следует подключить постоянный резистор сопротивлением 4~10 кОм вместо термистора TH1 на клеммную колодку TB61.

Примечание:

Режим автоматического выбора шага предусматривает автоматическое определение необходимой производительности для достижения целевой температуры.

Термистор на жидкостной трубе TH2

1. Выберите для термистора TH2 положение, в котором он может измерять температуру жидкого хладагента.

2. Желательно теплоизолировать термистор TH2 от наружного воздуха.

3. Если теплообменник имеет несколько входов, и хладагент подается через распределитель, то термистор TH2 следует закрепить перед распределителем.

Термистор температуры теплообменника (TH5)

1. Выберите для термистора TH5 положение, в котором он может измерять температуру конденсации/испарения хладагента в теплообменнике.

2. Подключите термистор TH5 к разъемам 5 и 6 клеммной колодки TB61 на плате контроллера.

## 3) Электропитание контроллера поступает с наружного блока

Подключение питания к наружному блоку может отличаться от приведенной ниже схемы и зависит от типа наружного блока.

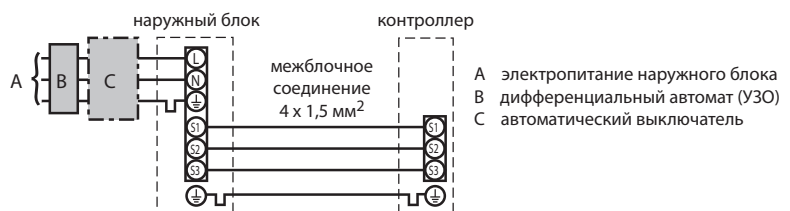

## Температурная зависимость сопротивления термисторов

Термисторы для низких температур

Термистор комнатной температуры (ТН1)  
 Термистор на трубопроводе (ТН2)  
 Термистор «конденсация/испарение» (ТН5)

Термистор  $R_0=15 \text{ кОм} \pm 3\%$   
 Константа  $B=3480 \pm 2\%$

$$R_t = 15 \exp \left\{ 3480 \left( \frac{1}{273+t} - \frac{1}{273} \right) \right\}$$

0°C	15 кОм
10°C	9.6 кОм
20°C	6.3 кОм
25°C	5.4 кОм
30°C	4.3 кОм
40°C	3.0 кОм

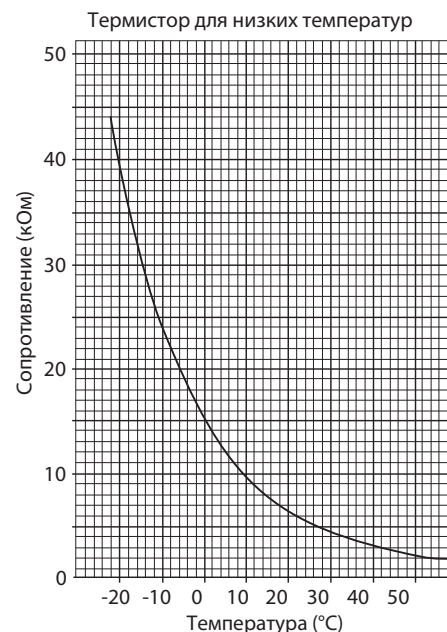

## 2. Настройка DIP-переключателей на плате контроллера

Для управления производительностью инверторного наружного блока серии Power Inverter можно использовать внешние управляющие сигналы следующих типов:

Тип сигнала	SW 1-1	SW 1-2	SW 1-3	SW 6-1	SW 6-2	Уровни производительности
Внешние переключатели Тип А: 4 бита - 8 уровней	OFF	OFF	OFF	OFF	OFF	ВЫКЛ / Шаг1 / Шаг2 / ... / Шаг7 / АВТО
Внешние переключатели Тип В: 1 бит - 1 уровень	ON	OFF	OFF	OFF	OFF	ВЫКЛ / Шаг1 / Шаг4 / Шаг7 / АВТО
4-20 мА	ON	ON	OFF	ON	ON	ВЫКЛ / Шаг1 / Шаг2 / ... / Шаг7
1-5 В	ON	ON	OFF	OFF	ON	ВЫКЛ / Шаг1 / Шаг2 / ... / Шаг7
0-10 В	OFF	OFF	ON	OFF	OFF	ВЫКЛ / Шаг1 / Шаг2 / ... / Шаг7
0-10 кОм	ON	OFF	ON	OFF	OFF	ВЫКЛ / Шаг1 / Шаг4 / Шаг7 / АВТО
Внешнее управление не используется	OFF	ON	ON	OFF	OFF	Только АВТО

### • SW2-1/2-2 : Режим работы

SW2-1	SW2-2	Описание
OFF	OFF	Определяется пультом управления
ON	OFF	Охлаждение (фиксировано)
OFF	ON	Нагрев (фиксировано)
ON	ON	Определяется внешним сухим контактом (колодка ТВ142, клеммы 3 и 4)

### • SW2-3/2-4/2-5: Фиксированная целевая температура (для режима автоматического выбора шага)

SW2-3	SW2-4	SW2-5	Описание
OFF	OFF	OFF	Определяется пультом управления
ON	OFF	OFF	охлаждение 19°C / нагрев 17°C (фиксировано)
OFF	ON	OFF	20°C (фиксировано)
ON	ON	OFF	22°C (фиксировано)
OFF	OFF	ON	24°C (фиксировано)
ON	OFF	ON	26°C (фиксировано)
OFF	ON	ON	28°C (фиксировано)
ON	ON	ON	охлаждение 30°C / нагрев 28°C (фиксировано)

Данная настройка используется только в режиме автоматического выбора шага.

### SW2-6 : Использование дополнительного термистора ТН5

Если к контроллеру подключен термистор ТН5 (термистор в 2-х фазной точке), то требуется настройка переключателя SW2-6.

SW2-6	Описание
OFF	Термистор ТН5 подключен
ON	Термистор ТН5 не подключен (заводская установка)

SW2-7, 8: OFF фиксировано (заводская установка)

SW3: LED2~5 Диагностика с помощью светодиодной индикации

- **Цифровые входы (внешние переключатели).** тип А: 4 бита - 8 уровней; тип В: 1 бит - 1 уровень

Внешние переключатели (сухие контакты) подключаются в клеммах №10-14 колодки TB142.

TB142 10-11 (COM-IN5)	TB142 10-12 (COM-IN6)	TB142 10-13 (COM-IN7)	TB142 10-14 (COM-IN8)	Тип А			Тип В			Примечания
				[OFF]	OFF	0%	[OFF]	OFF	0%	
OFF	OFF	OFF	OFF	[ON]	шаг1	10%	[ON]	шаг1	10%	Производительность фиксирована на соответствующем уровне
ON	OFF	OFF	OFF		шаг2	20%		шаг4	50%	
OFF	ON	OFF	OFF		шаг3	30%		↑	↑	
ON	ON	OFF	OFF		шаг4	50%		шаг7	100%	
OFF	OFF	ON	OFF		шаг5	70%		↑	↑	
ON	OFF	ON	OFF		шаг6	80%		↑	↑	
OFF	ON	ON	OFF		шаг7	100%		↑	↑	
ON	ON	ON	OFF							Режим автоматического выбора производительности
OFF	OFF	OFF	ON		АВТО выбор			АВТО выбор		

Примечания:

- 1) Длина соединительных проводов должна быть не более 10 м.
- 2) Минимальная нагрузка: 12 В пост. тока, 1 мА.

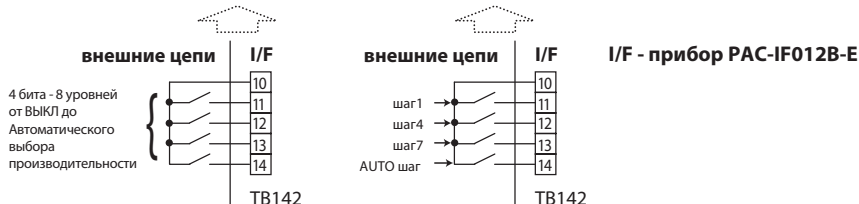

- **Управление внешними аналоговыми сигналами:**

- 1) 4-20 мА;
- 2) 1-5 В;
- 3) 0-10 В;
- 4) 0-10 кОм.

- 1) Внешние сигналы 4-20 мА / 1-5 В / 0-10 В  
Внешняя цепь подключается к клеммам №3 (+) и №4 (-) колодки TB62.
- 2) Внешний переменный резистор (0-10 кОм)  
Внешний переменный резистор подключается к клеммам №1 и №2 колодки TB62.

Примечания:

- 1) В таблице указаны центральные значения входных уровней.
- 2) Длина соединительных проводов не более 10 м.

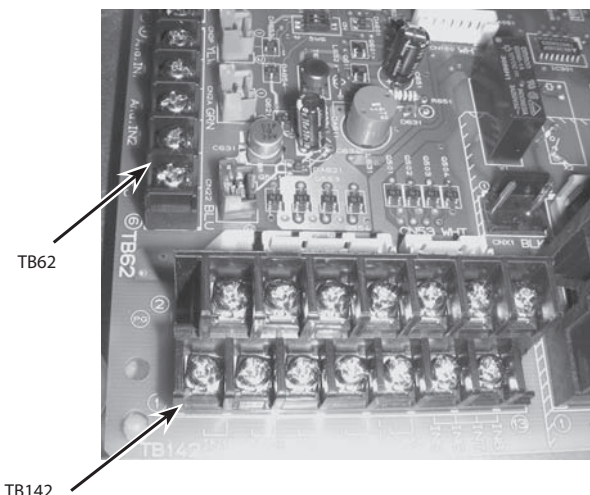

Переменный резистор (0-10 кОм)	4-20 мА	1-5 В	0-10 В	Уровень производительности		Примечания
0~100 Ом	4~5 мА	0~1,25 В	0~0,63 В	OFF	0%	Выключен
510 Ом	7 мА	1,75 В	1,88 В	шаг1	10%	Производительность фиксирована на соответствующем уровне
1 кОм	9 мА	2,25 В	3,13 В	шаг2	20%	
2 кОм	11 мА	2,75 В	4,38 В	шаг3	30%	
3.3 кОм	13 мА	3,25 В	5,63 В	шаг4	50%	
4.3 кОм	15 мА	3,75 В	6,88 В	шаг5	70%	
5.6 кОм	17 мА	4,25 В	8,13 В	шаг6	80%	
7.5 кОм	19~20 мА	4,75~5 В	9,38~10 В	шаг7	100%	
10 кОм	-	-	-	АВТО шаг		Режим автоматического выбора производительности
более 12 кОм	-	-	-	OFF	0%	Выключен

Примечания:

- 1) В таблице указаны центральные значения входных уровней.
- 2) Длина соединительных проводов не более 10 м.



Рис. 1. Управление аналоговыми сигналами

• Управление режимом работы

TB142	Описание	OFF	ON	Примечания
1-2 (IN1)	Принудительное отключение компрессора	Нормальный режим	Компрессор выключен	
3-4 (IN2)	Режим работы	Охлаждение	Обогрев	Переключатели SW2-1 и SW2-2 должны быть в положении ON.

Минимальная нагрузка: 12 В пост. тока, 1 мА.  
 Длина соединительных проводов не более 10 м.

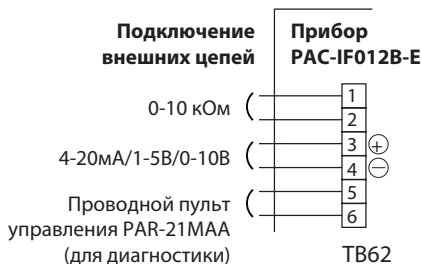

Рис. 2. Управление режимом работы

### 4. Выходные цепи прибора

К прибору могут быть подключены внешние цепи контроля.

TB141		Описание	OFF	ON
1-2 (OUT1)	X1	Состояние	выключен	включен
3-4 (OUT2)	X2	Неисправность	нет	есть
5-6 (OUT3)	X3	Состояние компрессора	выключен	включен
7-8 (OUT4)	X4	Режим оттаивания	выключен	включен
9-10 (OUT5)	X5	Режим охлаждения	выключен	включен
11-12 (OUT6)	X6	Режим обогрева	выключен	включен
13-14 (OUT7)	-	-	-	-

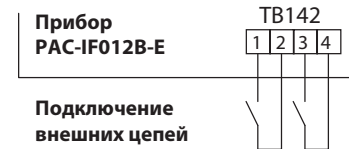
- 1) Длина соединительных проводов не более 50 м.
- 2) Нагрузочная способность выходов: 240 В перем. тока, 1 А.
- 3) Для питания нагрузки должен быть использован общий источник питания.



Рис. 3. Подключение внешних цепей к прибору PAC-IF012B-E.



### Диагностика и проверка режимов работы с помощью светодиодной индикации

Для индикации той или иной группы параметров используется переключатель SW3.

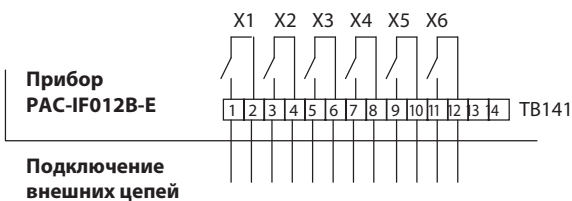
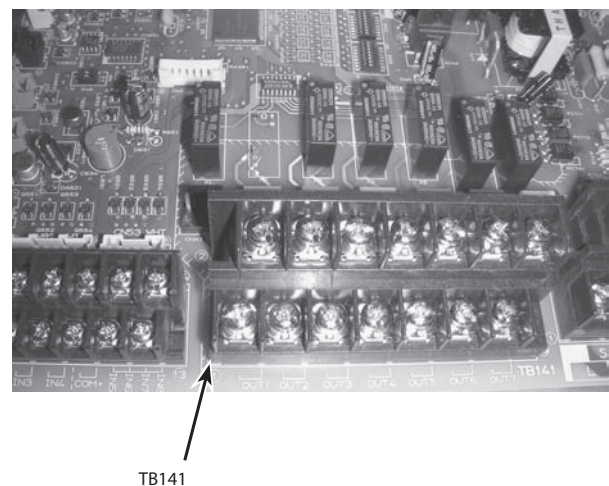
LED1: индикатор «питание включено»

LED2~4: положение переключателя SW3 определяет, какая группа параметров и флагов выводится на данные светодиоды.

SW3-1	SW3-2	SW3-3	Таблица
ВЫКЛ.	ВЫКЛ.	ВЫКЛ.	A
ВКЛ.	ВЫКЛ.	ВЫКЛ.	B
ВЫКЛ.	ВКЛ.	ВЫКЛ.	C
ВКЛ.	ВКЛ.	ВЫКЛ.	D
ВЫКЛ.	ВЫКЛ.	ВКЛ.	E
ВКЛ.	ВЫКЛ.	ВКЛ.	F
ВЫКЛ.	ВКЛ.	ВКЛ.	G

Таблица А

LED	Назначение светодиода LED	LED индикация	
LED2	Питание проводного пульта управления	ВЫКЛ.: питание выключено	ВКЛ.: питание включено
LED3	Обмен данными между наружным блоком и контроллером	ВЫКЛ.: нет обмена данными	Мигает: есть обмен данными
LED4	Не используется	—	
LED5	Не используется	—	

Таблица В

LED	Функция	LED индикация и описание							
LED2	Термостат	ВЫКЛ.				ВКЛ.			
LED3	Компрессор	ВЫКЛ.				ВКЛ.			
LED4	Управление	ВЫКЛ.	Норма	ВКЛ.	Предварительный нагрев	ВЫКЛ.	Оттаивание	ВКЛ.	Запрос комп. ВЫКЛ.
LED5		ВЫКЛ.		ВЫКЛ.		ВКЛ.		ВКЛ.	

Таблица С

LED		0% выкл.	10% фикс.	20% фикс.	30% фикс.	40% фикс.	50% фикс.	60% фикс.	70% фикс.	80% фикс.	90% фикс.	100% фикс.	Авто
LED2	Запрос производительности (выход на наружный блок)	ВЫКЛ.	ВКЛ.	ВЫКЛ.	ВКЛ.	ВЫКЛ.	ВКЛ.	ВЫКЛ.	ВКЛ.	ВЫКЛ.	ВКЛ.	ВЫКЛ.	ВКЛ.
LED3		ВЫКЛ.	ВЫКЛ.	ВКЛ.	ВКЛ.	ВЫКЛ.	ВЫКЛ.	ВКЛ.	ВКЛ.	ВЫКЛ.	ВЫКЛ.	ВКЛ.	ВКЛ.
LED4		ВЫКЛ.	ВЫКЛ.	ВЫКЛ.	ВЫКЛ.	ВКЛ.	ВКЛ.	ВКЛ.	ВКЛ.	ВЫКЛ.	ВЫКЛ.	ВЫКЛ.	ВЫКЛ.
LED5		ВЫКЛ.	ВЫКЛ.	ВЫКЛ.	ВЫКЛ.	ВЫКЛ.	ВЫКЛ.	ВЫКЛ.	ВЫКЛ.	ВКЛ.	ВКЛ.	ВКЛ.	ВКЛ.

\* Запрос производительности, который отправляет контроллер на наружный блок.

Таблица D

LED		0% выкл.	10% фикс.	20% фикс.	30% фикс.	40% фикс.	50% фикс.	60% фикс.	70% фикс.	80% фикс.	90% фикс.	100% фикс.	Авто
LED2	Запрос производительности (внешний сигнал)	ВЫКЛ.	ВКЛ.	ВЫКЛ.	ВКЛ.	ВЫКЛ.	ВКЛ.	ВЫКЛ.	ВКЛ.	ВЫКЛ.	ВКЛ.	ВЫКЛ.	ВКЛ.
LED3		ВЫКЛ.	ВЫКЛ.	ВКЛ.	ВКЛ.	ВЫКЛ.	ВЫКЛ.	ВКЛ.	ВКЛ.	ВЫКЛ.	ВЫКЛ.	ВКЛ.	ВКЛ.
LED4		ВЫКЛ.	ВЫКЛ.	ВЫКЛ.	ВЫКЛ.	ВКЛ.	ВКЛ.	ВКЛ.	ВКЛ.	ВЫКЛ.	ВЫКЛ.	ВЫКЛ.	ВЫКЛ.
LED5		ВЫКЛ.	ВЫКЛ.	ВЫКЛ.	ВЫКЛ.	ВЫКЛ.	ВЫКЛ.	ВЫКЛ.	ВЫКЛ.	ВКЛ.	ВКЛ.	ВКЛ.	ВКЛ.

\* Запрос производительности, который соответствует внешнему управляющему сигналу.

Таблица E

LED	Внешние цепи	LED индикация		Описание
LED2	ТВ142 1-2 (IN1) вход	ВЫКЛ.	ВКЛ.	Принудительное отключение компрессора (ВКЛ.: компрессор принудительно выключен)
LED3	ТВ142 3-4 (IN2) вход	ВЫКЛ.	ВКЛ.	Фиксированный режим (ВЫКЛ. = охлаждение / ВКЛ. = нагрев)
LED4	Не используется	—		—
LED5	Не используется	—		—

Таблица F

LED	Внешние цепи	LED индикация		Описание
LED2	ТВ141 1-2 (OUT1) выход	ВЫКЛ.	ВКЛ.	Внешний сигнал
LED3	ТВ141 3-4 (OUT2) выход	ВЫКЛ.	ВКЛ.	Неисправность
LED4	ТВ141 5-6 (OUT3) выход	ВЫКЛ.	ВКЛ.	Компрессор
LED5	ТВ141 7-8 (OUT4) выход	ВЫКЛ.	ВКЛ.	Оттаивание

Таблица G

LED	Внешние цепи	LED индикация		Описание
LED2	ТВ141 9-10 (OUT5) выход	ВЫКЛ.	ВКЛ.	Режим охлаждения
LED3	ТВ141 11-12 (OUT6) выход	ВЫКЛ.	ВКЛ.	Режим нагрева
LED4	Не используется	—		—
LED5	Не используется	—		—

## Комплектация

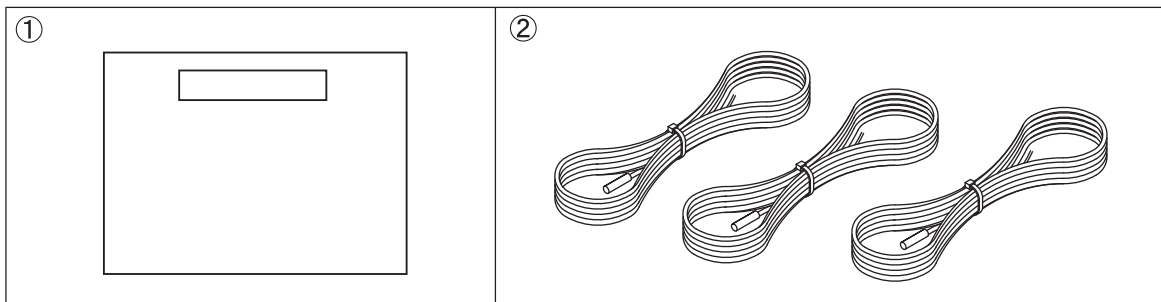

	Наименование	Кол-во
1	Контроллер в корпусе	1
2	Термистор	3

## Габаритные и установочные размеры

ед. изм: мм

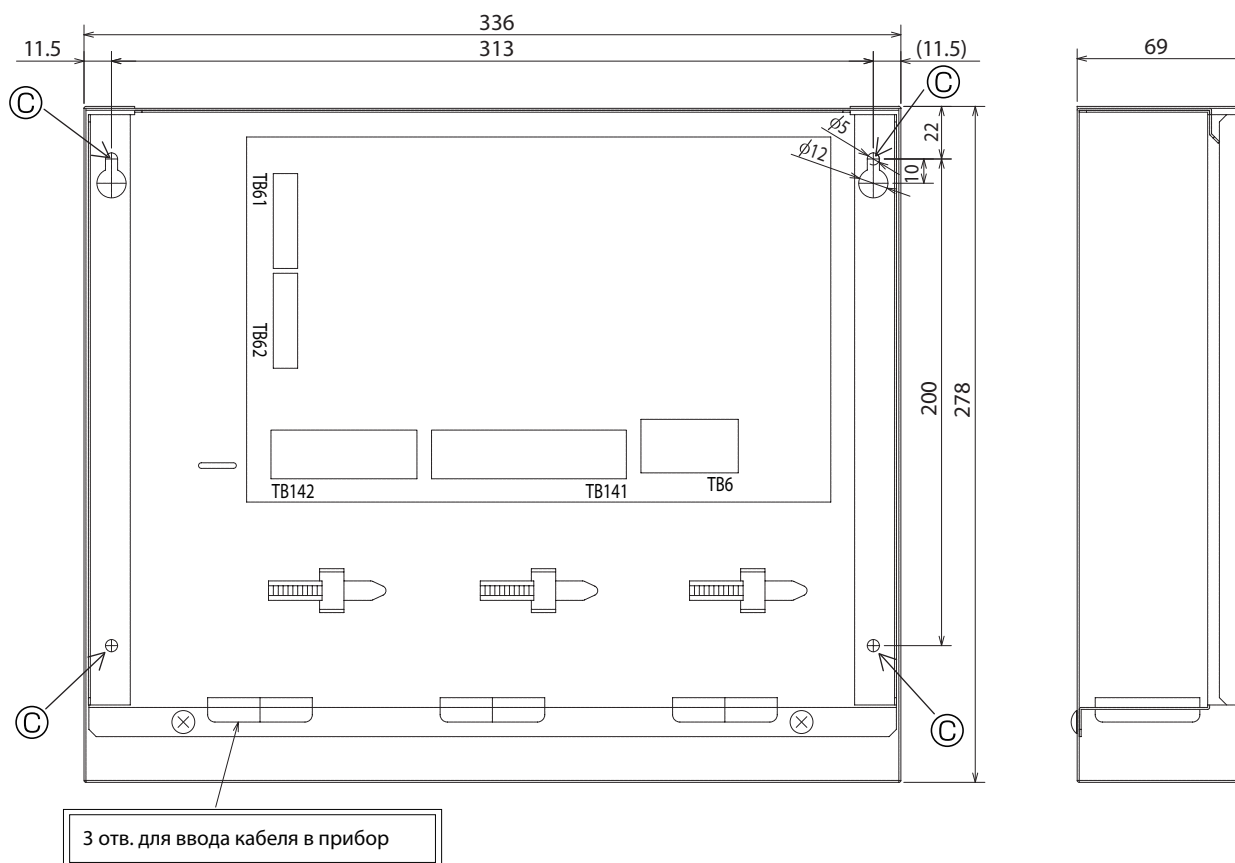



## Содержание раздела

1. Общие сведения	679
2. Конфигурация системы	680
3. Электрические соединения	681
4. Входные цепи прибора	682
5. Выходные цепи прибора	683
6. Настройка DIP-переключателей на плате контроллера	683
7. Использование SD-карты памяти	684
8. Таблица кодов неисправностей	685
9. Рекомендации по применению прибора	686

Контроллеры PAC-IF013B-E и PAC-SIF013B-E предназначены для управления производительностью компрессорно-конденсаторных блоков с инверторным приводом компрессора: DELUXE POWER Inverter (PUHZ-ZRP), STANDARD Inverter (PUHZ-P) и ZUBADAN Inverter (PUHZ-SHW). С его помощью можно подключить до 6 наружных блоков к фреоновым секциям охлаждения и нагрева приточных вентиляционных установок.

Блок управления вентустановкой измеряет температуру в помещении или в канале приточного воздуха на выходе установки и вычисляет необходимую производительность наружного блока. Сигнал управления мощностью подается на вход контроллера PAC-(S)IF013B-E, который обеспечивает работу наружного агрегата.



### Комплектация

	Наименование	PAC-IF013B-E	PAC-SIF013B-E
1	Контроллер в корпусе	1	1
2	Термистор (длина кабеля 5 м)	4	4
3	Кабель пульта управления (длина 5 м)	1	—
4	Пульт управления	1	—

### Совместимые наружные блоки

Наружный блок		35	50	60	71	100	125	140	200	250	
DELUXE POWER Inverter	PUHZ-ZRP	35VKA	50VKA	60VHA	71VHA	100V(Y)KA2	125V(Y)KA2	140V(Y)KA2	200YKAR1	250YKAR1	
STANDARD Inverter	PUHZ-P	—	—	—	—	—	—	—	200YKAR1	250YKAR1	
ZUBADAN Inverter	PUHZ-SHW	—	—	—	80VHAR4	112V(Y)HAR4	140YHAR4	—	230YKA2	—	
Холодопроизводительность, кВт		3,5	5,0	6,0	7,1	10,0	12,5	14,0	20,0	25,0	
Теплопроизводительность, кВт		4,1	6,0	7,0	8,0	11,2	14,0	16,0	22,4	27,0	
Параметры секции охлаждения/нагрева приточной установки											
Расход воздуха, м³/ч	мин.	372	516	630	732	978	1290	1380	1956	2268	
	макс.	738	1080	1260	1440	2016	2520	2880	4032	4860	
Объем фреонового теплообменника, см³	мин.	350	500	600	710	1000	1250	1400	2000	2500	
	макс. (зависит от длины трубопровода)	30 м	1050	1500	1800	2130	3000	3750	4200	6000	7500
		20 м	1350	1800	2700	3030	3900	4650	5100	7800	9300
		10 м	1650	2100	3600	3930	4800	5550	6000	9600	11100
Макс. диаметр коллектора, мм		Ø19					Ø22				

### Примечание.

Теплообменник приточной установки рекомендуется многоконтурный — до 6 контуров. Допускается также установка не более 2 теплообменников (контуров) «один над другим» или «один за другим».

### Диапазон температур воздуха на входе в фреоновый теплообменник

Режим	Кол-во наружных блоков	Температура воздуха на входе в фреоновый теплообменник
Охлаждение	1 или более	15~32°C
	1	0~28°C
Нагрев	2 или более	5~28°C

### Комплектация

	Наименование	PAC-IF013B-E	PAC-SIF013B-E
1	Контроллер в корпусе	1	1
2	Термистор (длина кабеля 5 м)	4	4
3	Кабель пульта управления (длина 5 м)	1	—
4	Пульт управления	1	—

### Примечание.

Рекомендуется использовать приточно-вытяжные установки с рекуператором.

### Режимы работы системы

Управление производительностью	Контроль целевой температуры	Кол-во наружных блоков	Каскадное управление наружными блоками	Схема (см. на следующей стр.)
Внешний управляющий сигнал	—	1	нет	1
		2~6	Включено Выключено	3 1
Автоматическое	На выходе фреоновой секции	1~5	нет	2
	В помещении или в вытяжном канале	1~5	нет	2

### Примечания:

1. Рекомендуется задействовать режим каскадного управления наружными блоками.
2. Если режим каскадного управления наружными блоками не используется, то внешний управляющий сигнал должен соответствовать следующим условиям:
  - а) минимальная запрашиваемая производительность должна составлять не менее 20% от полной мощности системы;
  - б) при температуре наружного воздуха ниже -15°C должны быть включены все наружные блоки.

### Номинальные рабочие параметры системы

Режим охлаждения		Режим нагрева	
Температура кипения	10°C	Температура конденсации	45°C
Перегрев на выходе из испарителя	5°C	Перегрев на входе в конденсатор	20°C
Температура на входе в расширительный вентиль	40°C	Переохлаждение на выходе из конденсатора	5°C
Температура воздуха на входе (сух./влажн.)	27°C/19°C	Температура воздуха на входе (сух./влажн.)	20°C/15°C
Температура наружного воздуха (сух./влажн.)	35°C/27°C	Температура наружного воздуха (сух./влажн.)	7°C/6°C

### Примечания:

1. При подборе фреонового теплообменника допускается отклонение от номинальных параметров системы не более чем на ±10%.
2. Максимальное рабочее давление в системе 4,15 МПа. Теплообменник должен выдерживать испытательное давление 12,45 МПа (3-х кратное максимальное рабочее давление).
3. Внутренняя поверхность теплообменника должна быть чистой. Например, для теплообменника, выполненного из трубы диаметром 9,52 мм, остаточное содержание воды не более 0,6 мг/м, масла — не более 0,5 мг/м, твердых частиц — не более 1,8 мг/м.

Схема 1. Система с внешним управлением производительностью (1 наружный блок)

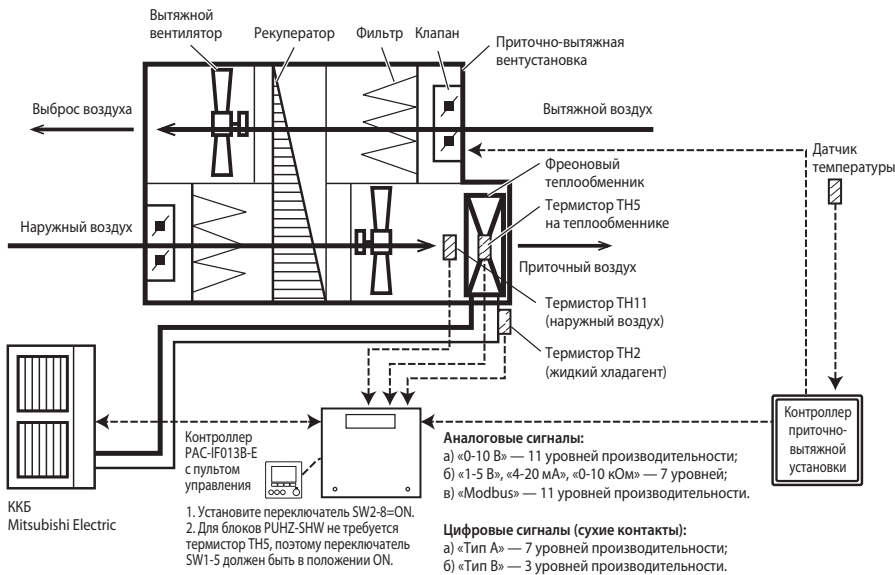

В режиме внешнего управления контроллер приточно-вытяжной установки измеряет температуру воздуха в помещении, в канале приточного воздуха или в канале вытяжного воздуха и вычисляет требуемую производительность компрессорно-конденсаторного блока (ККБ). Цифровой (сухие контакты или Modbus) или аналоговый управляющий сигнал подается на контроллер PAC-IF013B-E, который обеспечивает работу ККБ с нужной мощностью.

Режим ККБ: охлаждение или нагрев — задается на пульте управления или определяется внешним сигналом от вентустановки. Кроме того режим может быть зафиксирован с помощью DIP-переключателей на плате PAC-IF013B-E.

**Рекомендации:**

1. Не подавайте сигнал выключения компрессора (уровень 0) в течение 3 минут после запуска компрессора. Компрессор должен работать не менее 3 минут.
2. Изменяйте управляющий сигнал не более чем на 5 шагов в одной команде. Сохраняйте интервал между командами на изменение мощности не менее 5 мин.
3. Не подавайте команду «уровень 0» во время оттаивания теплообменника наружного блока, так как это приведет к выключению компрессора и неполному оттаиванию теплообменника.
4. Не изменяйте часто режим работы.

Схема 2. Система с автономным управлением производительностью

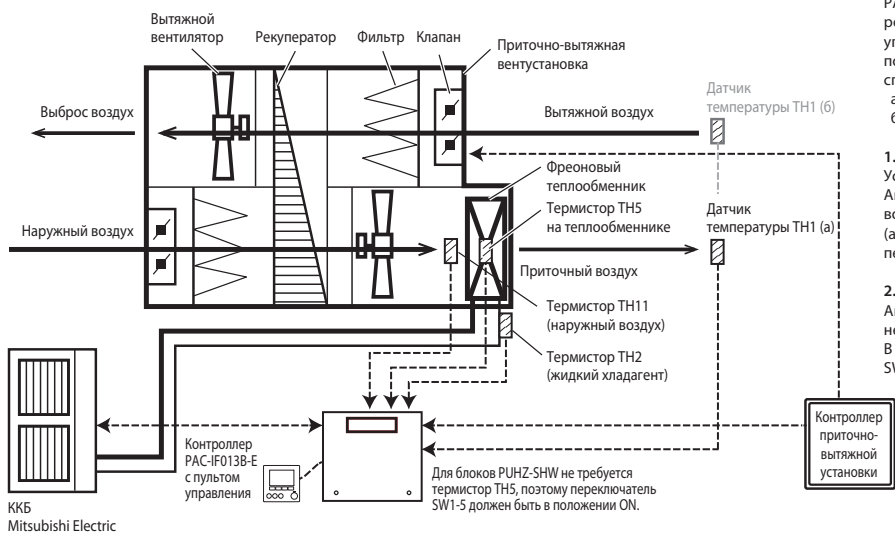

В режиме автономного управления температурой контроллер PAC-IF013B-E самостоятельно измеряет температуру воздуха и регулирует производительность. В этом варианте пользователь управляет охлаждением или нагревом с помощью пульта, который поставляется в комплекте с контроллером PAC-IF013B-E. Контроллер способен поддерживать температуру воздуха:

- а) в канале приточного воздуха;
- б) в помещении (в вытяжном канале).

**1. Контроль температуры воздуха в помещении**

Установите переключатель SW1-7=ON.

Автоматическая смена охлаждения и нагрева для данного режима возможна при выборе настройки «Вход не используется (автоматический выбор производительности)» с помощью переключателей SW1 и SW6.

**2. Контроль температуры приточного воздуха**

Автоматическая смена охлаждения и нагрева для данного режима невозможна. В заводской настройке установлен дифференциал 3°C (SW3-4=ON, SW3-5=OFF).

Схема 3. Система каскадного управления с внешним регулированием производительности

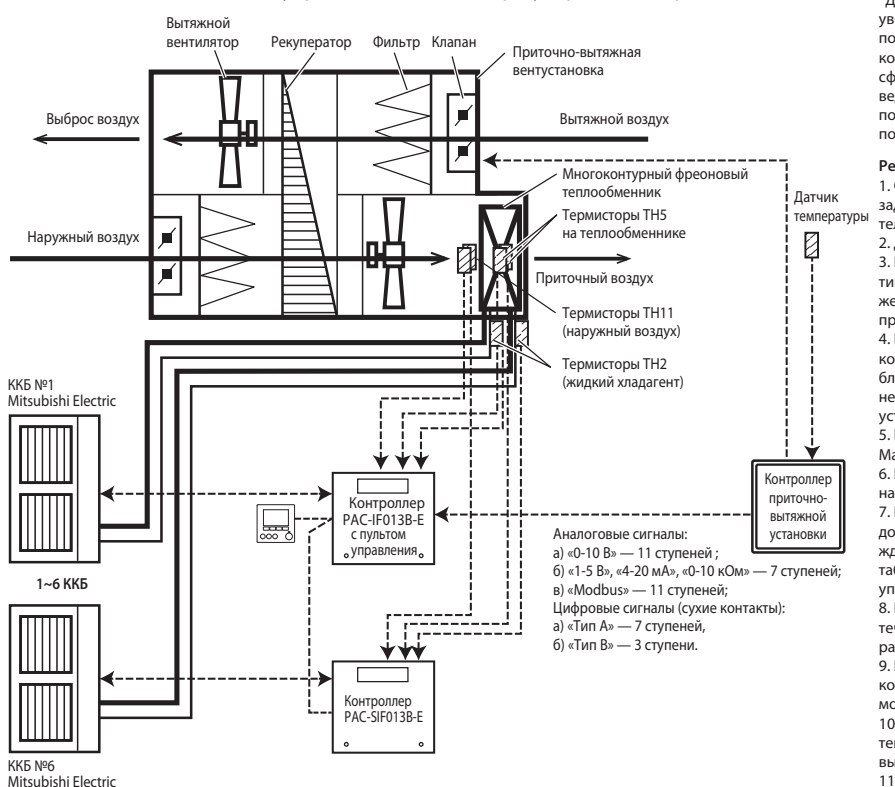

До 6 наружных блоков могут быть объединены в каскад для увеличения производительности. К каждому блоку потребуются подключить собственный контроллер PAC-SIF013B-E и объединить контроллеры сигнальной линией. Таким образом, можно сформировать систему из главного контроллера PAC-IF013B-E и 5 ведомых контроллеров PAC-SIF013B-E. Ведомые контроллеры поставляются без пультов, так как каскадом управляет один пульт, поставляемый в комплекте с главным контроллером.

**Рекомендации:**

1. Функция интеллектуального каскадного управления может быть задействована только в режиме внешнего управления производительностью.
2. До 6 наружных блоков могут быть объединены в каскад.
3. При формировании каскада допускается комбинировать не более 2 типов совместимых наружных блоков: по мощности и/или по типу. Но желательно использовать однотипные блоки одинаковой производительности.
4. На наружных блоках следует установить адрес гидравлического контура. Контроллер PAC-IF013B-E, подключенный к наружному блоку с адресом «0», становится главным контроллером каскада. На него подаются внешние сигналы от контроллера приточной установки, управляющие режимами работы и производительностью.
5. Предусмотрено подключение только 1 пульта управления. Максимальная длина сигнальной линии пульта составляет 500 м.
6. При каскадном управлении установите переключатель SW1-8=ON на всех контроллерах PAC-(S)IF013B-E.
7. При каскадном соединении контроллеров электропитание на них должно подаваться в течение 1 мин. В это время пульт управления ждет появления в линии связи всех контроллеров и формирует таблицу распределения мощности, которая потом используется для управления каскадом.
8. Не подавайте сигнал выключения компрессора (уровень 0) в течение 3 минут после запуска компрессора. Компрессор должен работать не менее 3 минут.
9. Изменяйте управляющий сигнал не более чем на 5 шагов в одной команде. Сохраняйте интервал между командами на изменение мощности не менее 5 мин.
10. Не подавайте команду «уровень 0» во время оттаивания теплообменника наружного блока, так как это приведет к выключению компрессора и неполному оттаиванию теплообменника.
11. Не изменяйте часто режим работы.

## Электропитание контроллера

### Электропитание контроллера поступает с наружного блока

Подключение питания к наружному блоку может отличаться от приведенной ниже схемы и зависит от типа наружного блока.

Количество жил x сечение (мм <sup>2</sup> )	Контроллер - Наружный блок	*1	3 x 1,5 (полярность)
	Контроллер - Заземляющий кабель наружного блока	*1	1 x мин. 1,5
Характеристики контура	Контроллер - Наружный блок S1-S2	*2	230 В перем. тока
	Контроллер - Наружный блок S2-S3	*2	24 В пост. тока

\*1. Максимальная длина кабеля 45 м.

Если используется кабель сечением 2,5 мм<sup>2</sup>, максимальная длина кабеля 50 м.

Если используется кабель сечением 2,5 мм<sup>2</sup> с отдельной линией S3, максимальная длина кабеля 80 м.

\*2. Указанные значения не всегда измеряются относительно заземляющего кабеля.

#### Примечания:

1. Характеристики кабеля должны соответствовать местным и федеральным нормам.
2. Для межблочного соединения используется гибкий кабель в полихлоропреновой изоляции (разработка 60245 IEC 57).  
Для подключения электропитания используется гибкий кабель в полихлоропреновой изоляции (разработка 60227 IEC 53).
3. Кабель заземления должен быть длиннее других кабелей.

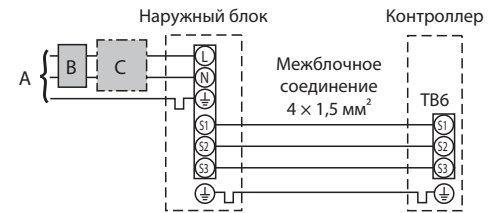

- A электропитание наружного блока
- B дифференциальный автомат (УЗО)
- C автоматический выключатель

### Независимое электропитание контроллера и наружного блока

Подключение питания к наружному блоку может отличаться от приведенной ниже схемы и зависит от типа наружного блока.

При независимом электропитании контроллера и наружного блока следует извлечь перемычку CNS2 из платы контроллера и на плате управления наружного блока установить DIP-переключатель SW8-3 в положение ON:

Перемычка CNS2 на плате контроллера	Отсутствует								
DIP-переключатель на плате наружного блока (только при независимом электропитании наружного блока и контроллера)	<table border="1"> <tr> <td>ON</td> <td></td> <td></td> <td>3</td> </tr> <tr> <td>OFF</td> <td>1</td> <td>2</td> <td></td> </tr> </table> (SW8) Установить DIP-переключатель SW8-3 в положение ON.	ON			3	OFF	1	2	
ON			3						
OFF	1	2							

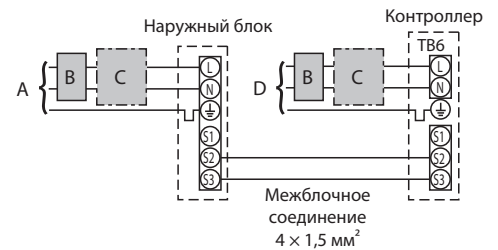

- A электропитание наружного блока
- B дифференциальный автомат (УЗО)
- C автоматический выключатель
- D электропитание контроллера

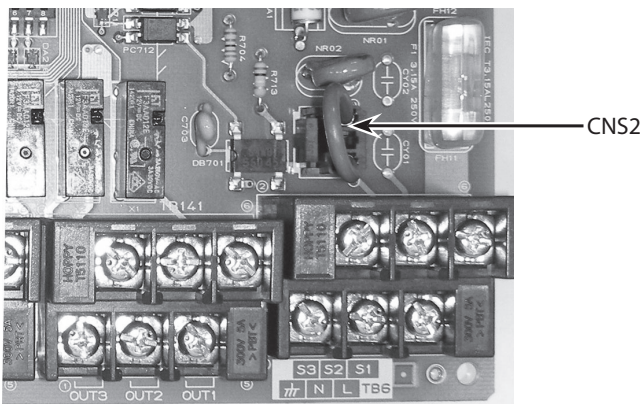

Электропитание контроллера фреоновых секций		1 фаза, 230 В перем. тока, 50 Гц	
Потребляемый ток контроллером	*3	16 А	
Главный автоматический выключатель			
Количество жил x сечение (мм <sup>2</sup> )	Электропитание контроллера	2 x мин. 1,5	
	Заземляющий кабель контроллера	1 x мин. 1,5	
Характеристики контура	Контроллер - Наружный блок	*4	2 x мин. 0,3
	Контроллер - Заземляющий кабель контроллера		—
Характеристики контура	Контроллер L-N	*5	230 В перем. тока
	Контроллер - Наружный блок S1-S2	*5	—
	Контроллер - Наружный блок S2-S3	*5	24 В пост. тока

\*3. Должен использоваться автоматический выключатель с зазором между контактами не менее 3,0 мм на каждом полюсе. Используйте выключатель с защитой при утечке токов на землю (NV).

Выключатель должен обеспечивать отключение всех активных проводников фаз от питания.

\*4. Максимально 120 м.

\*5. Значения, указанные в таблице, не всегда измерены относительно нулевого проводника.

#### Примечания:

1. Характеристики кабеля должны соответствовать местным и федеральным нормам.
2. Для межблочного соединения используется гибкий кабель в полихлоропреновой изоляции (разработка 60245 IEC 57).  
Для подключения электропитания используется гибкий кабель в полихлоропреновой изоляции (разработка 60227 IEC 53).
3. Кабель заземления должен быть длиннее других кабелей.

#### Подключение термисторов

Подключите кабели термисторов к клеммам платы контролла.

1. Термистор целевой температуры TH1
  - Подключите кабель термистора TH1 к клеммам 1 и 2 клеммной колодки контроллера TB61.
  2. Термистор TH11 на входе в теплообменник
  - Подключите кабель термистора TH11 к клеммам 3 и 4 клеммной колодки контроллера TB61.
  3. Термистор на жидкостной трубе TH2
  - Подключите кабель термистора TH2 к клеммам 5 и 6 клеммной колодки контроллера TB61.
  4. Термистор температуры теплообменника TH5 (двухфазная точка)
  - Подключите кабель термистора TH5 к клеммам 7 и 8 клеммной колодки контроллера TB61.
- Если длина кабеля термистора избыточна, отрежьте лишнюю часть. Не сматывайте кабель. Все 4 термистора имеют одинаковую характеристику, но разные цвета кабелей, поэтому не имеет значения, какой именно кабель подключать к соответствующим клеммам.

#### Примечания:

1. В каскадных системах следует подключить термисторы к соответствующим контроллерам.
2. Не прокладывайте кабели термисторов рядом с силовыми кабелями.
3. Термисторы следует устанавливать в местах, недоступных для рядового пользователя.

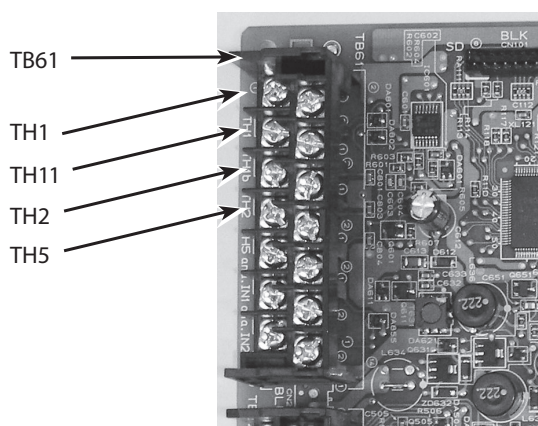

### 4. Входные цепи прибора

#### Выбор типа внешнего управляющего сигнала

Тип сигнала	SW 1-1	SW 1-2	SW 1-3	SW 6-1	SW 6-2	Уровни производительности
Сухие контакты (тип A): 4 бита – 8 уровней	OFF	OFF	OFF	OFF	OFF	См. ниже таблицу «Управление производительностью наружного блока»
Сухие контакты (тип B): 1 бит – 1 уровень	ON	OFF	OFF	OFF	OFF	
Аналоговый: 4-20 мА	ON	ON	OFF	ON	ON	
Аналоговый: 1-5 В	ON	ON	OFF	OFF	ON	
Аналоговый: 1-10 В	OFF	OFF	ON	OFF	OFF	
Аналоговый: 0-10 кОм	ON	OFF	ON	OFF	OFF	Только автоматический выбор производительности
Вход не используется (автоматический выбор производительности)	OFF	ON	ON	OFF	OFF	
Modbus	ON	ON	ON	OFF	OFF	Выкл/Уровень 1/Уровень 2/.../Уровень 11

#### Управление производительностью наружного блока

Аналоговые входы				Уровни изменения производительности	Внешние сухие контакты				Уровни изменения производительности		Примечания
Переменный резистор (0-10 кОм)	4-20 мА	1-5 В	0-10 В	Аналоговый вход	TB 62 10-11 (COM-IN5)	TB 62 10-12 (COM-IN6)	TB 62 10-13 (COM-IN7)	TB 62 10-14 (COM-IN8)	Сухие контакты (тип A)	Сухие контакты (тип B)	
Разомкнуто (>12 кОм)	-	-	-	Выкл.	-	-	-	-	-	-	Выкл.
10 кОм	-	-	-	Авто	OFF	OFF	OFF	ON	Авто	Авто	Автовыбор произ-ти
7,5 кОм	19-20 мА	4,75-5 В	9,75-10 В	Уровень 11 макс.	ON	ON	ON	OFF	Уровень 11 макс.	-	Фиксирована частота вращения компрессора
-	-	-	9,02 В	Уровень 10	-	-	-	-	-	-	
5,6 кОм	17 мА	4,25 В	8,20 В	Уровень 9	OFF	ON	ON	OFF	Уровень 9	-	
4,3 кОм	15 мА	3,75 В	7,38 В	Уровень 8	ON	OFF	ON	OFF	Уровень 8	-	
-	-	-	6,56 В	Уровень 7	-	-	-	-	-	-	
3,3 кОм	13 мА	3,25 В	5,75 В	Уровень 6	OFF	OFF	ON	OFF	Уровень 6	Уровень 11 макс.	
-	-	-	4,93 В	Уровень 5	-	-	-	-	-	-	
2 кОм	11 мА	2,75 В	4,11 В	Уровень 4	ON	ON	OFF	OFF	Уровень 4	-	
1 кОм	9 мА	2,25 В	3,29 В	Уровень 3	OFF	ON	OFF	OFF	Уровень 3	Уровень 6	
-	-	-	2,47 В	Уровень 2	-	-	-	-	-	-	
510 Ом	7 мА	1,75 В	1,66 В	Уровень 1 мин.	ON	OFF	OFF	OFF	Уровень 1 мин.	Уровень 1 мин.	
0-100 Ом	4-5 мА	0-1,25 В	0-0,63 В	Выкл.	OFF	OFF	OFF	OFF	OFF	OFF	Выкл.

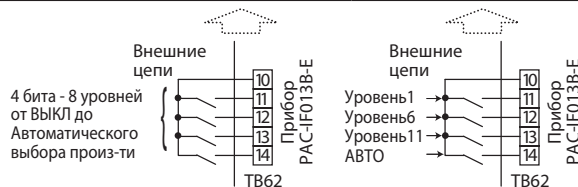

#### 4-20 мА / 1-5 В / 0-10 В / 0-10 кОм

1. Внешние сигналы 4-20 мА / 1-5 В / 0-10 В
- Внешняя цепь подключается к клеммам 11 (+) и 12 (-) колодки TB62.
2. Внешний переменный резистор (0-10 кОм)
- Внешний переменный резистор подключается к клеммам 9 и 10 колодки TB61.

#### Примечания:

1. В таблице указаны центральные значения входных уровней.
2. Длина соединительных проводов не более 10 м.

#### Сухие контакты тип A (4 бита - 8 уровней) / тип B (1 бит - 1 уровень)

- Внешняя цепь подключается к клеммам 10~14 колодки TB62.  
 Длина соединительных проводов не более 10 м.  
 Минимальная нагрузка: 12 В пост. тока, 1 мА.

**Примечание.** В каскадной системе входные цепи подключаются к главному контроллеру PAC-IF013B-E, который подключен к наружному блоку с адресом гидравлического контура «0».

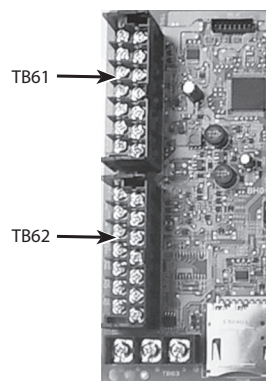



## 4. Входные цепи прибора

Технические данные Mr. Slim (R410A)

### • Управление режимом работы

ТВ62	Описание	OFF	ON	Примечания
1-2 (IN1)	Принудительное отключение компрессора	Нормальная работа компрессора	Компрессор выключен	
3-4 (IN2)	Режим работы	Охлаждение	Нагрев	При установленных SW2-1 и SW2-2 в положение ON.

#### Примечания:

- Компрессор не будет остановлен во время режима оттаивания.
- Этот вход не предназначен для частого выключения компрессора. Он должен быть использован только при возникновении неисправности в системе.
- При каскадном управлении несколькими наружными блоками сигнал IN1 подается на соответствующий контроллер, а сигнал IN2 – на контроллер, подключенный к наружному блоку с адресом гидравлического контура «0».
- Максимальная длина линии связи пульта управления может достигать 500 м. Кабель — не менее 2×0,3 мм<sup>2</sup>.

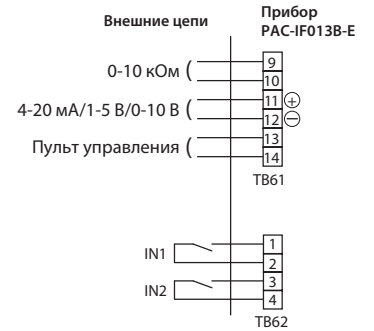

- Длина соединительных проводов не более 10 м.
- Минимальная нагрузка: 1 мА 12 В пост. тока.

## 5. Выходные цепи прибора

К прибору могут быть подключены внешние цепи контроля.

Выход	Клеммы	Описание	Контакт разомкнут	Контакт замкнут
OUT1	ТВ141 5-6	Состояние	Выключен	Включен
OUT2	ТВ141 3-4	Неисправность	Норма	Авария
OUT3	ТВ141 1-2	Состояние компрессора	Выключен	Включен
OUT4	ТВ142 5-6	Режим оттаивания	Выключен	Включен
OUT5	ТВ142 3-4	Режим охлаждения	Выключен	Включен
OUT6	ТВ142 1-2	Режим нагрева	Выключен	Включен
OUT7	ТВ143 5-6	Встроенная защита	Выключен	Включен
OUT8	ТВ143 3-4	Предварительный сигнал оттаивания *1	Выключен	Включен

\*1 Этот сигнал может не поддерживаться некоторыми моделями наружных блоков. Максимальная длина соединительных проводов 50 м. Нагрузочная способность контакта: макс. – 1 А, 240 В перем. тока / 30 В пост. тока; мин. – 10 мА, 5 В пост. тока.

При каскадном управлении несколькими наружными блоками выходы OUT2, OUT3, OUT4, OUT7 и OUT8 работают на каждом контроллере отдельно.

**Примечание.** При использовании 2 и более выходов электропитание на стороне выхода должно быть одинаковым.

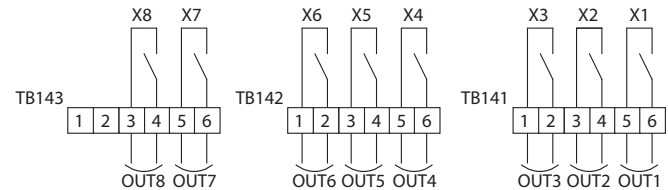
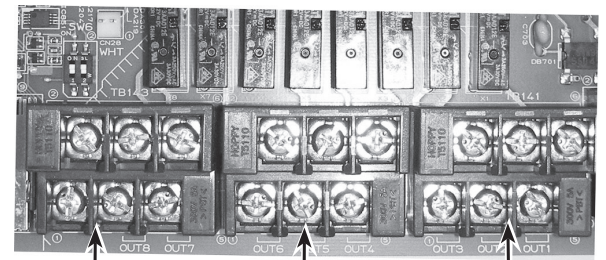

## 6. Настройка DIP-переключателей на плате контроллера

### • SW2-1/2-2 : Фиксация рабочего режима

SW2-1	SW2-2	Описание
OFF	OFF	Определяется пультом управления
ON	OFF	Охлаждение (фиксировано)
OFF	ON	Нагрев (фиксировано)
ON	ON	Определяется внешним сухим контактом (колодка ТВ62, клеммы 3 и 4)

### • SW2-3/2-4/2-5 : Фиксация целевой температуры (только в режиме автоматического выбора производительности)

SW2-3	SW2-4	SW2-5	Описание
OFF	OFF	OFF	Определяется пультом управления
ON	OFF	OFF	Охлаждение 19°C/Нагрев 17°C
OFF	ON	OFF	20°C
ON	ON	OFF	22°C
OFF	OFF	ON	24°C
ON	OFF	ON	26°C
OFF	ON	ON	28°C
ON	ON	ON	Охлаждение 30°C/Нагрев 28°C

### • SW3-4/3-5 : Отключение компрессора при низкой нагрузке

Эта функция предназначена для режима Автоматического выбора производительности при поддержании целевой температуры воздуха в канале притока. С ее помощью предотвращаются частые включения-выключения компрессора при приближении температуры воздуха на входе в теплообменник к целевой температуре воздуха в канале притока (то есть при низкой нагрузке на систему).

SW3-4	SW3-5	Дифференциал
OFF	OFF	1°C
OFF	ON	2°C
ON	OFF	3°C (заводская установка)
ON	ON	4°C

### • Другие настройки

Переключатель	Функция	OFF	ON
SW1-4	Термистор TH11 — темп. воздуха на входе в теплообменник *2	Подключен	Не подключен
SW1-5	Термистор TH5 — темп. хладагента в 2-х фазной точке	Подключен	Не подключен
SW1-6	Отметка времени на SD карте	Нет	Да *1
SW1-7	Расположение термистора целевой температуры TH1	В приточном канале	В помещении (в вытяжном канале)
SW1-8	Интеллектуальное каскадное управление	Выключен	Включен
SW2-6	Управление LEV *2	нет	да
SW2-7	Термистор на трубе жидкого хладагента TH2 *2	Подключен	Не подключен
SW2-8	Термистор целевой температуры TH1	Подключен	Не подключен

\*1. Только при подключенном пульте управления.

\*2. Этот переключатель должен быть установлен в положение «OFF».

Каскадный контроллер оснащен разъемом для SD-карты памяти. Используя SD-карту памяти можно сохранять рабочие данные.

а) Для установки, нажмите на SD-карту памяти до щелчка.  
 б) Для извлечения, нажмите на SD-карту памяти до щелчка.  
**Примечание.**  
 Для избежания пореза пальца, не прикасайтесь к острым краям разъема SD-карты (CN108) на плате контроллера FTC.

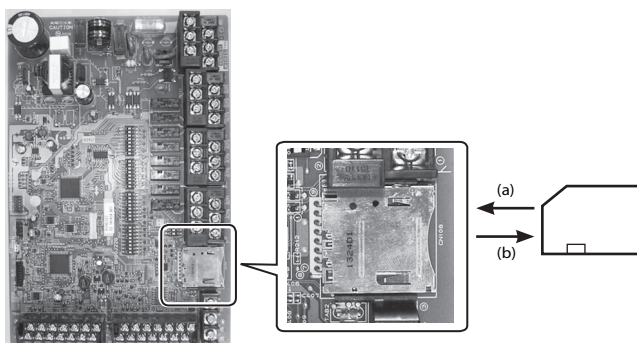

### Меры предосторожности

1. Используйте SD-карту памяти, соответствующую стандартам SD. Убедитесь, что на карте памяти есть один из логотипов, показанных справа.
2. Стандарту SD-карт соответствуют SD, SDHC, miniSD, microSD и microSDHC карты памяти. Допустимый объем памяти до 32 Гб. Используйте карту с максимально допустимой температурой 55°C.
3. При использовании SD-карты памяти формата miniSD, miniSDHC, microSD или microSDHC необходим адаптер.
4. Перед записью на SD-карту памяти снимите переключатель защиты записи.

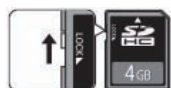

5. Перед установкой или извлечением SD-карты памяти убедитесь, что питание системы выключено. При установке или извлечении SD-карты памяти при включенной системе, сохраненные данные могут быть искажены и есть риск повреждения карты памяти.

\*SD-карта памяти находится под напряжением некоторое время после выключения системы. Перед установкой или извлечением карты памяти дождитесь, когда погаснут все индикаторы на плате управления FTC.

6. Операции чтения и записи были проверены с помощью SD-карт памяти, указанных ниже. Однако эти операции не всегда гарантированы, так как характеристики карт памяти могут изменяться.

Производитель	Модель	Проверено в
Verbatim	#44015 0912-61	03. 2012
SanDisk	SDSDB-002G-B35	10. 2011
Panasonic	RP-SDP04GE1K	10. 2011
Arvato	2GB PS8032 TSB 24nm MLC	06. 2012
Arvato	2GB PS8035 TSB A19nm MLC	07. 2014
Lexar	LSD 8GB ABEUCL6 Rev A	07. 2014

Перед использованием новой SD-карты памяти (включая карту, поставляемую вместе с устройством), всегда проверяйте, что SD-карта памяти надежно читается, а данные записываются контроллером FTC.

### Как проверить операции чтения и записи

- а) Проверьте правильность подключения электропитания к системе. (Не включайте питание системы в этом месте.)
- б) Вставьте SD-карту памяти.
- в) Включите систему.
- д) Индикатор LED6 включится, если операции чтения и записи успешно завершатся. Если LED6 продолжает мигать или не горит, SD-карта не читается контроллером FTC.

7. Обязательно следуйте инструкциям и требованиям производителя SD-карты памяти.
8. Отформатируйте SD-карту памяти, если она определяется нечитаемой на шаге 6. Это может сделать карту читаемой. Скачать программу для форматирования карты памяти можно с сайта: <https://www.sdcard.org/home/>
9. FTC поддерживает файловую систему FAT, но не поддерживает NTFS.
10. Mitsubishi Electric не несет ответственности за любые повреждения, в целом или частично, включая неполадки записи данных на SD-карты памяти, искажение и потерю сохраненных данных или подобное. Резервируйте сохраненные данные по мере необходимости.
11. Не касайтесь никаких электронных частей на плате управления FTC при установке или извлечении SD-карты памяти. В противном случае возможен отказ платы управления.

Логотипы
Емкость
от 2 Гб до 32 Гб *2
Классы скорости SD
Все

Логотип SD - торговая марка SD-3C, LLC.  
 Логотип miniSD - торговая марка SD-3C, LLC.  
 Логотип microSD - торговая марка SD-3C, LLC.

\*1. На SD-карте памяти емкостью 2 Гб хранятся рабочие данные (логи) за 30 дней.



Код ошибки	Неисправность	Метод устранения неисправности
P1	Неисправность термистора целевой температуры TH1	<ul style="list-style-type: none"> <li>Проверьте подключение термистора.</li> <li>Измерьте сопротивления термистора: <ul style="list-style-type: none"> <li>0 °C 15,0 кОм</li> <li>10 °C 9,6 кОм</li> <li>20 °C 6,3 кОм</li> <li>30 °C 4,3 кОм</li> </ul> </li> </ul>
P2	Неисправность термистора на жидкостной трубе TH2	<ul style="list-style-type: none"> <li>Проверьте подключение термистора.</li> <li>Измерьте сопротивления термистора. Характеристики соответствуют указанным в строке описания ошибки P1.</li> </ul>
P6	Защита от обмерзания / перегрева	<ul style="list-style-type: none"> <li>Выявить причину снижения расхода воздуха.</li> <li>Проверьте электродвигатель вентилятора наружного блока.</li> </ul>
P9	Неисправность термистора температуры теплообменника в двухфазной точке TH5	<ul style="list-style-type: none"> <li>Проверьте подключение термистора.</li> <li>Измерьте сопротивления термистора. Характеристики соответствуют указанным в строке описания ошибки P1.</li> </ul>
E0 - E5	Ошибка обмена данными между пультом управления и контроллером	<ul style="list-style-type: none"> <li>Проверьте соединительный кабель.</li> <li>Проверьте конфигурацию системы (пульта управления должен быть подключен к главному контроллеру).</li> </ul>
E6 - E7	Ошибка обмена данными между контроллером и наружным блоком	<ul style="list-style-type: none"> <li>Убедитесь, что наружный блок не отключен.</li> <li>Проверьте межблочный кабель.</li> <li>Смотрите сервисное руководство к наружному блоку.</li> </ul>
Fb	Неисправность контроллера	<ul style="list-style-type: none"> <li>Замените контроллер.</li> </ul>
PL	Неисправность гидравлического контура	<ul style="list-style-type: none"> <li>Замените 4-х ходовой клапан.</li> <li>Убедитесь в герметичности магистрали хладагента.</li> <li>Смотрите сервисное руководство к наружному блоку.</li> </ul>
PU	Неисправность термистора на входе в теплообменник TH11	<ul style="list-style-type: none"> <li>Проверьте подключение термистора.</li> <li>Измерьте сопротивления термистора. Характеристики соответствуют указанным в строке описания ошибки P1.</li> </ul>
"EE" или "System error 1"	Неправильно установлены DIP-переключатели (при каскадном управлении несколькими наружными блоками)	<ul style="list-style-type: none"> <li>Установите DIP-переключатель SW1-8 в положение OFF, если в системе 1 наружный блок.</li> <li>Проверьте конфигурацию системы и адрес гидравлического контура наружных блоков.</li> </ul>
System error 2	Плата управления не совместима с этой моделью	<ul style="list-style-type: none"> <li>Установите плату управления контроллера, совместимую с PAC-IF013B-E или PAC-SIF013B-E.</li> </ul>
System error 3	Несовместимая плата управления в каскадной системе с несколькими наружными блоками	<ul style="list-style-type: none"> <li>Проверьте все платы управления контроллеров на совместимость с PAC-IF013B-E или PAC-SIF013B-E.</li> </ul>
System error 4	DIP-переключатель SW1-8 некоторых контроллеров в положении ON, других - в OFF	<ul style="list-style-type: none"> <li>Установите DIP-переключатель SW1-8 на всех контроллерах в положение ON или OFF.</li> </ul>
"System error 5" или "System error 6"	2 или более контроллеров подключены к 1 пульту управления и используется внешнее управление производительностью, при этом DIP-переключатели SW1-8 в положении OFF	<ul style="list-style-type: none"> <li>Установите DIP-переключатель SW1-8 в положение ON на всех контроллерах, если сконфигурировано каскадное управление.</li> <li>Отключите линию связи между контроллерами и подключите пульта управления к каждому контроллеру отдельно, если организовано внешнее управление производительностью без использования управления каскадной системой.</li> </ul>
System error 11	Соединено 7 или более контроллеров. (Допускается объединение до 6 контроллеров)	<ul style="list-style-type: none"> <li>В одну систему допускается объединять не более 6 контроллеров.</li> </ul>
"6831" или "Please wait" отображается на пульте управления дольше 6 минут	Пульт управления не совместим с этой моделью	<ul style="list-style-type: none"> <li>Пульт управления, поставляемый в комплекте с PAC-(S)IF013B-E работают исключительно с этим контроллером. Используйте пульт управления с маркировкой BH00J360 в нижней части корпуса.</li> </ul>

## 9. Рекомендации по применению прибора

Технические данные Mr. Slim (R410A)

Каскадный контроллер PAC-(S)IF013B-E предназначен для управления производительностью ККБ с инверторным приводом компрессора серии PUNZ-ZRP, PUNZ-P и PUNZ-SHW, подключенных к секции охлаждения и нагрева приточной вентиляционной установки. При проектировании системы убедитесь, что она соответствует следующим требованиям

### Стандартный расход воздуха приточной установки

Наружный блок	PUNZ-ZRP	35	50	60	71	100	125	140	200	250
	PUNZ-P	—	—	—	—	—	—	—	200	250
	PUNZ-SHW	—	—	—	80	112	140	—	230	—
Максимальный расход воздуха	м³/мин	12,3	18	21	24	33,6	42	48	67,2	81
	м³/ч	738	1080	1260	1440	2016	2520	2880	4032	4860
Минимальный расход воздуха	м³/мин	6,2	8,6	10,5	12,2	16,3	21,5	23,0	32,6	37,8
	м³/ч	372	516	630	732	978	1290	1380	1956	2268

Убедитесь, что расход воздуха соответствует указанным ниже ограничениям.

### Максимальный расход воздуха приточной установки

Режим управления	Кол-во ККБ	Производительность подключенных ККБ	Максимальный расход воздуха
Внешний управляющий сигнал	2~6	Одинаковая	500% стандартного расхода воздуха приточной выбранного наружного блока *1.
		Разная	Если номинальная производительность менее мощного наружного блока в режиме нагрева составляет менее 20% суммарной номинальной теплопроизводительности каскадной системы, допускается 500% максимального расхода воздуха наружного блока большей производительности. Если номинальная производительность менее мощного наружного блока в режиме нагрева составляет 20% или более суммарной номинальной теплопроизводительности каскадной системы, допускается 500% максимального расхода воздуха наружного блока меньшей производительности.
	1	—	200% стандартного максимального расхода воздуха выбранного наружного блока.
Автоматическое	2~5	—	500% стандартного максимального расхода воздуха наименее мощного наружного блока.
	1	—	200% стандартного максимального расхода воздуха выбранного наружного блока.

\*1. 600% стандартного расхода воздуха приточной установки допустимо только при подключенных 6 ККБ одинаковой производительности.

**Примечание.** При организации каскадной системы необходимо использовать теплообменник приточной секции, количество контуров в котором соответствует количеству наружных блоков каскадной системы. Допускается также установка не более 2 теплообменников «один над другим» или «один за другим».

### Теплообменник приточной установки

Максимальное рабочее давление в системе 4,15 МПа. Теплообменник должен выдерживать испытательное давление 12,45 МПа (3-х кратное максимальное рабочее давление). Внутренняя поверхность теплообменника должна быть чистой. Например, для теплообменника, выполненного из трубы диаметром 9,52 мм, остаточное содержание воды не более 0,6 мг/м, масса – не более 0,5 мг/м, твердых частиц – не более 1,8 мг/м. Внутренний объем теплообменника должен удовлетворять ограничениям, приведенным в таблице.

Индекс производительности наружного блока	ZRP	35	50	60	71	100	125	140	200	250
	P	—	—	—	—	—	—	—	200	250
	SHW	—	—	—	80	112	140	—	230	—
Максимальный внутренний объем, см³										
Длина фреонпровода	30 м	1050	1500	1800	2130	3000	3750	4200	6000	7500
	20 м	1350	1800	2700	3030	3900	4650	5100	7800	9300
	10 м	1650	2100	3600	3930	4800	5550	6000	9600	11100
Минимальный внутренний объем, см³		350	500	600	710	1000	1250	1400	2000	2500

**Примечание.** При длине фреонпровода, отличающейся от указанных в таблице, рассчитайте максимальный внутренний объем теплообменника методом линейной интерполяции.

### Диаметр трубы теплообменника

При большом диаметре трубы теплообменника снижается скорость хладагента, что влияет на возврат масла в картер компрессора. В результате возникает риск выхода из строя компрессора.

Наружный диаметр трубы теплообменника не должен превышать значения, указанные в таблице ниже.

Индекс производительности наружного блока	ZRP	35	50	60	71	100	125	140	200	250	
	P	—	—	—	—	—	—	—	200	250	
	SHW	—	—	—	80	112	140	—	230	—	
Максимальный наружный диаметр трубки, мм		ø19					ø28				

### Расположение термисторов

#### Термистор на жидкостной трубе TH2

Выберите для термистора TH2 положение, в котором он может измерять температуру жидкого хладагента. Желательно теплоизолировать термистор TH2 от наружного воздуха. Если теплообменник имеет несколько входов, и хладагент подается через распределитель, то термистор TH2 следует закрепить перед распределителем.

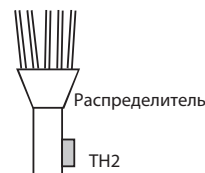

#### Термистор температуры теплообменника в двухфазной точке TH5

Выберите для термистора TH5 положение, в котором он может измерять температуру конденсации/испарения хладагента в теплообменнике. Если теплообменник имеет несколько входов, разместите термистор в их верхней части. Теплоизолируйте термистор от наружного воздуха.

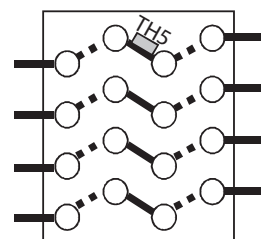

#### Термистор целевой температуры TH1

Выберите для термистора TH1 положение, в котором он может измерять среднюю температуру воздуха, поступающего из помещения в теплообменник. Желательно, чтобы отсутствовала радиационная передача теплоты от теплообменника к термистору.

#### Термистор TH11 на входе в теплообменник

Выберите для термистора TH11 положение, в котором он может измерять температуру воздуха на входе в теплообменник. Желательно, чтобы отсутствовала радиационная передача теплоты от теплообменника к термистору.

# Mr. SLIM™

Перепечатка, размножение и цитирование  
возможно только с разрешения  
ООО «Мицубиси Электрик (РУС)».

Юридическое указание

Несмотря на тщательное составление,  
безошибочность сведений содержащихся в  
книге, не гарантируется. Отдельные  
технические характеристики приборов могут  
отличаться от описанных в книге в связи с  
постоянным совершенствованием  
оборудования.

[www.mitsubishi.ru](http://www.mitsubishi.ru)  
[www.mitsubishi-aircon.ru](http://www.mitsubishi-aircon.ru)  
[www.mitsubishi-aircon.com.ua](http://www.mitsubishi-aircon.com.ua)